

**Projektor**

**P627UL/P547UL**

---

**Bruksanvisning**

Modellnr.  
NP-P627UL/NP-P547UL

# Innehållsförteckning

---

<b>Inledning</b> .....	iii
<b>Viktig information</b> .....	iv
<b>1. Kontrollera produktöversikt, levererade artiklar och artikelnamn</b> .....	1
1-1. Introduktion till projektorn .....	1
1-2. Vad finns i förpackningen? .....	4
1-3. Namn på projektorns delar .....	5
1-4. Namn på fjärrkontrollens delar .....	10
<b>2. Projicera en bild (Enkel användning)</b> .....	15
2-1. Steg för att projicera en bild .....	15
2-2. Ansluta din dator/Ansluta nätsladden .....	16
2-3. Slå på projektorn .....	18
2-4. Välja en källa .....	20
2-5. Justera bildstorlek och position .....	22
2-6. Korrigera Keystone-förvrängning [KEYSTONE] .....	28
2-7. Optimera datorsignalen automatiskt .....	32
2-8. Höja eller sänka volymen .....	32
2-9. Stänga av projektorn .....	33
2-10. När du flyttar projektorn .....	34
<b>3. Behändiga funktioner</b> .....	35
3-1. Stänga av bild och ljud .....	35
3-2. Frysa en bild .....	35
3-3. Förstora en bild .....	36
3-4. Ändra Eko-läge/Kontrollera energibesparingseffekten .....	37
3-5. Korrigera förvrängning av projicerad bild .....	39
3-6. Hindra obehörig användning av projektorn [SÄKERHET] .....	45
<b>4. Använda skärmmenyn</b> .....	48
4-1. Använda menyerna .....	48
4-2. Lista över menyalternativ .....	50
4-3. Menybeskrivningar och funktioner [INGÅNG] .....	54
4-4. Menybeskrivningar och funktioner [JUSTERA] .....	55
4-5. Menybeskrivningar och funktioner [INSTÄLLN] .....	63
4-6. Menybeskrivningar och funktioner [INFO] .....	80
4-7. Menybeskrivningar och funktioner [RESET] .....	82

<b>5. Ansluta</b> .....	83
5-1. Ansluta din dator .....	83
5-2. Ansluta en DVD-spelare eller annan AV-utrustning .....	86
5-3. Ansluta till ett trådbundet nätverk .....	88
5-4. Ansluta till ett trådlöst nätverk (Valfritt: NP05LM-serien) .....	89
5-5. Ansluta till en HDBaseT-sändarenhet (säljs i handeln) .....	92
5-6. Stående projicering (vertikal placering) .....	94
<b>6. Använda BILDVISARE</b> .....	97
6-1. Vad du kan göra med BILDVISARE .....	97
6-2. Projicera bilder på ett USB-minne (grundläggande funktion) .....	98
6-3. Funktioner i diabilddskärmen .....	102
6-4. Funktioner i skärmen för fillistan .....	103
6-5. Alternativmeny .....	105
6-6. Ändra data för logotyp (bakgrundsbild) .....	106
<b>7. Ansluta till ett nätverk</b> .....	108
7-1. Saker du kan göra genom att ansluta projektorn till ett nätverk .....	108
7-2. Ansluta till MultiPresenter .....	109
7-3. NÄTVERKSINSTÄLLNINGAR .....	111
7-4. HTTP-serverfunktion .....	119
<b>8. Underhåll</b> .....	123
8-1. Rengöra linsen .....	123
8-2. Rengöra höljet .....	124
<b>9. Appendix</b> .....	125
9-1. Placering av projektorn och skärmen .....	125
9-2. Förteckning över kompatibla insignaler .....	129
9-3. Specifikationer .....	131
9-4. Höljets mått .....	134
9-5. Stiftsplacering och signalnamn på huvudkontaktorna .....	135
9-6. PC-styrkoder och kabelanslutning .....	137
9-7. Om ASCII-kontrollkommandot .....	139
9-8. Felsökning .....	141
9-9. Indikatormeddelande .....	144
9-10. Ställa in datum och tid i projektorn .....	148
9-11. Kontrollista vid felsökning .....	150
9-12. REGISTRERA DIN PROJEKTOR! (för invånare i Förenta Staterna, Kanada och Mexiko) .....	152

# Inledning

---

Tack för att du har köpt en NEC-projektor.

Denna projektor kan anslutas till datorer, video, etc. för att projicera bilder tydligt på en skärm.

Läs denna bruksanvisning noggrant innan du börjar använda din projektor, och förvara den nära till hands för framtida bruk.

Läs denna bruksanvisning om det finns någon som helst tveksamhet angående drift eller om du tror att projektorn kan vara trasig.



## ANMÄRKNINGAR

- (1) Innehållet i denna bruksanvisning får inte, helt eller delvis, tryckas om utan tillstånd.
- (2) Innehållet i denna bruksanvisning kan ändras utan föregående meddelande.
- (3) Bruksanvisningen har sammanställts med största möjliga noggrannhet. Om du dock skulle hitta uppgifter du ifrågasätter, fel eller utelämnanden ska du kontakta oss.
- (4) Bilden som visas i denna bruksanvisning är endast en indikation. Om det finns skillnader mellan bilden och den faktiska produkten är det den faktiska produkten som gäller.
- (5) Oaktat punkt (3) och (4) åtar vi oss inte ansvar för ersättningsanspråk pga. utebliven vinst eller andra konsekvenser som beror av användning av projektorn.
- (6) Denna bruksanvisning tillhandahålls vanligtvis i alla regioner, så den kan innehålla beskrivningar som är relevanta för andra länder.









## Viktig information

### Om symbolerna

För att säkerställa säker och korrekt användning av produkten innehåller denna bruksanvisning ett antal symboler för att förebygga personskador på dig och andra samt skador på egendom. Symbolerna och deras betydelse beskrivs nedan. Se till att du förstår dem ordentligt innan du börjar läsa denna bruksanvisning.

 <b>VARNING</b>	Underlåtenhet att följa denna symbol och felaktig hantering av produkten kan resultera i olyckor som kan leda till dödsfall eller allvarliga skador.
 <b>FÖRSIKTIGT</b>	Underlåtenhet att följa denna symbol och felaktig hantering av produkten kan leda till personskador eller skador på omgivningen.

### Exempel på symboler

	Den här symbolen visar att det finns risk för elektriska stötar.
	Den här symbolen visar att det finns risk för höga temperaturer.
	Denna symbol indikerar en förbjuden handling.
	Denna symbol indikerar något som inte får bli vått.
	Den här symbolen visar att du ska undvika beröring med våta händer.
	Denna symbol indikerar något som inte får demonteras.
	Denna symbol anger saker du måste göra.
	Denna symbol indikerar att strömkabeln ska kopplas ur vägguttaget.

## Säkerhetsföreskrifter

**VARNING**

**SE TILL ATT  
UTFÖRA**

### Hantering av nätkabeln

- Använd nätkabeln som medföljer projektorn. Om den medföljande nätkabeln inte uppfyller kraven för ditt lands säkerhetsstandard eller spänningen och strömmen i din region ska du använda en nätkabel som överensstämmer med och uppfyller dem.

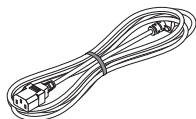

- Den nätkabel du använder måste vara godkänd av och följa de säkerhetsstandarder som gäller i ditt land. Se sida 132 för nätkabelns specifikation. Märkspänning per land anges nedan som referens. För att välja en lämplig nätkabel ska du själv kontrollera märkspänningen för din region.

AC 230 V	Europeiska länder
AC 120 V	Nordamerika









**FÖRBUD**



**FARLIG  
SPÄNNING**

- Den strömsladd som medföljer projektorn är endast avsedd för användning med denna projektor. Använd den för säkerhets skull inte tillsammans med andra enheter.
- Hantera nätkabeln med försiktighet. Skador på sladden kan leda till brand eller elektriska stötar.
  - Placera inte tunga föremål på sladden.
  - Placera aldrig sladden under projektorn.
  - Täck inte sladden med en matta, etc.
  - Repa inte eller modifiera sladden.
  - Sladden får inte böjas, vridas eller dras med överdriven kraft.
  - Rikta inte värme mot sladden.
- Om sladden skadas (frilagda ledningar, brutna ledningar, m.m.) ska du kontakta din återförsäljare för att byta ut den.
- Vidrör inte nätkontakten om du hör åska. Det kan resultera i elektriska stötar.

 <p><b>SE TILL ATT UTFÖRA</b></p>  <p><b>FÖRBUD</b></p>  <p><b>FÅR EJ FUKTAS</b></p>  <p><b>DRA UT NÄTKABELN</b></p>	<p><b>Installera projektorn</b></p> <ul style="list-style-type: none"> <li>• Denna projektor har konstruerats för att kunna användas med 100–240 V AC, 50/60 Hz strömförsörjning. Innan du använder projektorn ska du kontrollera att nätspanningen som projektorn ska anslutas till uppfyller dessa krav.</li> <li>• Använd ett eluttag som projektorns strömförsörjning. Anslut inte projektorn direkt till elbelysning. Detta är farligt.</li> <li>• Får inte användas på platser såsom de som beskrivs nedan. Det kan leda till brand eller elektriska stötar.             <ul style="list-style-type: none"> <li>- Skakiga bord, lutande ytor eller andra instabila platser</li> <li>- Nära värmeutrustning eller på platser med kraftiga vibrationer</li> <li>- Utomhus eller på fuktiga eller dammiga platser</li> <li>- Platser utsatta för olja, rök eller ånga</li> <li>- Nära tillagningsapparater, luftfuktare, etc.</li> </ul> </li> <li>• Använd inte på platser såsom de som beskrivs nedan där projektorn kan bli våt. Det kan leda till brand eller elektriska stötar.             <ul style="list-style-type: none"> <li>- Använd inte i regn eller snö, på stranden eller vid vattendrag, etc.</li> <li>- Använd inte produkten i badrum eller duschrum.</li> <li>- Placera inte vaser eller krukväxter på projektorn.</li> <li>- Placera inte koppar, smink eller läkemedel på projektorn.</li> </ul> <p>Om vatten kommer in i projektorn, slå först av strömmen till projektorn, och koppla sedan loss nätkabeln från vägguttaget och kontakta återförsäljaren.</p> <li>• För inte in eller tappa metallföremål eller brännbara föremål eller andra främmande material i projektorn från ventilerna. Det kan leda till brand eller elektriska stötar. Var särskilt försiktig om det finns barn i hemmet. Om ett främmande föremål kommer in i projektorn, slå först av strömmen till projektorn, och koppla sedan loss nätkabeln från vägguttaget och kontakta återförsäljaren.</li> </li></ul>
 <p><b>DRA UT NÄTKABELN</b></p>	<p><b>Dra ut nätkabeln ur vägguttaget om projektorn inte fungerar korrekt.</b></p> <ul style="list-style-type: none"> <li>• Om projektorn avger rök eller konstig lukt eller ljud, eller om projektorn fallit eller om kåpan har gått sönder så ska strömmen till projektorn slås av och nätkabeln dras ut ur eluttaget. Det kan leda till brand eller elektriska stötar, men även allvarliga syn- eller brännskador. Kontakta din återförsäljare för reparation.</li> </ul> <p>Försök aldrig att reparera projektorn på egen hand. Detta är farligt.</p>
 <p><b>DEMONTERA EJ</b></p>	<p><b>Montera inte ned projektorn.</b></p> <ul style="list-style-type: none"> <li>• Ta inte bort eller öppna projektorns kåpa. Modifiera inte heller projektorn. Det finns högspänningsområden i projektorn. Det kan orsaka brand, elektriska stötar eller laserljusläckage, vilket kan leda till allvarliga syn- eller brännskador.</li> </ul> <p>Låt kvalificerad servicepersonal utföra inspektion, justeringar och reparationer av insidan av projektorn.</p>



FÖRSIKTIGT

### Installera upphängd från tak

- Om det krävs specialarbeten, till exempel för att projektorn ska kunna hänga från taket ska du kontakta din återförsäljare. Försök aldrig att själv montera projektorn i sådana fall. Projektorn kan falla och orsaka skador. Det krävs tillräcklig styrka för att stötta projektorn om den ska hänga från taket. Byggnadsföreskrifter och lagar som gäller i ditt land måste följas. Det är också nödvändigt att vidta åtgärder för att förhindra att projektorn faller ned, för att förebygga att ett fel i uppstår i projektor, takmontering eller installationsplats.
- Häng inte i projektorn om den är takmonterad. Projektorn kan falla och orsaka skador.
- Vid takmontering ska ett eluttag som är inom räckhåll användas så att nät-kabeln lätt kan kopplas i och ur.



FÖRBUD





VARNING  
FÖR HÖG  
TEMPERATUR

### Placera inga föremål framför objektivet när projektorn är igång.

- Lämna inte linsskyddet på objektivet medan projektorn är igång. Linsskyddet kan bli varmt och förvrängas.
- Placera inte föremål framför objektivet som skymmer ljuset medan projektorn är igång. Föremålet kan bli varmt och gå sönder eller börja brinna.
- Nedanstående piktogram som visas på höljet avser försiktighetsåtgärden för att undvika att placera föremål framför projektorns objektiv.



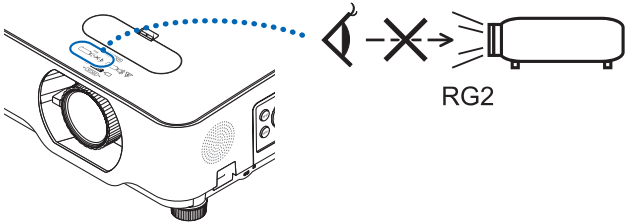







 <b>FÖRBUD</b>	<p><b>Om projektorns ljuskälla</b></p> <ul style="list-style-type: none"> <li>• Titta inte in i projektorns objektiv. Starkt ljus som kan skada dina ögon projiceras när projektorn är igång. Var särskilt försiktig när det finns barn i närheten.</li> <li>• Titta inte mot det projicerade ljuset med optiska apparater (förstoringsglas, reflektorer, etc.). Det kan leda till synstörningar.</li> <li>• Kontrollera att det inte finns någon som tittar mot objektivet inom projektorns räckvidd innan du slår på projektorn.</li> <li>• Låt inte barn använda projektorn på egen hand. När ett barn använder projektorn ska en vuxen alltid vara närvarande och övervaka barnet noggrant.</li> <li>• Nedanstående piktogram, som visas i närheten av objektivet på projektorhöljet, beskriver att denna projektor är kategoriserad i riskgrupp 2 enligt IEC/EN 62471-5:2015. Liksom med alla starka ljuskällor ska man inte titta på ljusstrålen, RG2 IEC/EN 62471-5:2015.</li> </ul> 
 <b>FÖRBUD</b>	<p><b>Vid rengöring av projektorn</b></p> <ul style="list-style-type: none"> <li>• Använd inte brandfarliga gaser eller sprayer för att ta bort damm från objektivet, höljet, osv. Det kan orsaka brand.</li> </ul>
 <b>FÖRBUD</b>	<p><b>Använd inte på platser med hög säkerhet.</b></p> <ul style="list-style-type: none"> <li>• Användningen av produkten får inte åtföljas av dödliga risker eller faror som direkt kan leda till dödsfall, personskador, allvarliga fysiska skador eller andra förluster, inklusive styrning av kärnreaktioner i kärnkraftsanläggningar, medicinska livsuppehållande system och styrning av robotavfyrning i ett vapensystem.</li> </ul>

**FÖRSIKTIGT**

 <p><b>SE TILL ATT UTFÖRA</b></p>	<p><b>Ansluta nätkabeln till jord</b></p> <ul style="list-style-type: none"> <li>• Denna utrustning är avsedd för användning under förutsättning att nätkabeln är jordad. Om strömsladden inte är jordad kan det orsaka en elektrisk stöt. Se till att nätkabeln är direkt ansluten till vägguttaget och är korrekt jordad. Använd inte en konverteringsadapter med två stift.</li> <li>• Det är viktigt att projektorn och datorn (signalkällan) ansluts till samma jordpunkt. Om projektorn och datorn (signalkällan) ansluts till olika jordpunkter kan spänningsskillnader i jordpotentialen resultera i brand eller rökutveckling.</li> </ul>
 <p><b>SE TILL ATT UTFÖRA</b></p>  <p><b>RÖR INTE MED BLÖTA HÄNDER</b></p>  <p><b>DRA UT NÄTKABELN</b></p>	<p><b>Hantering av nätkabeln</b></p> <ul style="list-style-type: none"> <li>• När du ansluter strömsladden till projektorns AC IN-kontakt, se till att kontakten är ordentligt isatt. Lös anslutning av nätkabeln kan leda till eldsvåda eller elektriska stötar.</li> <li>• Anslut inte eller koppla från nätkabeln med våta händer. Det kan resultera i elektriska stötar.</li> <li>• Vid rengöring av projektorn ska du av säkerhetsskäl först ta ut nätsladden ur eluttaget.</li> <li>• När du flyttar projektorn ska du först se till att stänga av strömmen, dra ur nätkabeln från eluttaget och kontrollera att alla anslutningskablar som ansluter projektorn till annan utrustning har kopplats från.</li> <li>• Om du inte ska använda projektorn under en längre tid ska du alltid koppla ur nätkabeln från strömouttaget.</li> </ul>
 <p><b>FÖRBUD</b></p>	<p><b>Använd inte på nät som utsätts för överspänning.</b></p> <ul style="list-style-type: none"> <li>• Anslut projektorns Ethernet/HDBaseT-port och LAN-port till ett nätverk där det inte finns någon risk för överspänning. Överspänning till Ethernet/HDBaseT- eller LAN-porten kan leda till elektriska stötar.</li> </ul>
 <p><b>SE TILL ATT UTFÖRA</b></p>	<p><b>Objektivförskjutning, fokus och zoomfunktioner</b></p> <ul style="list-style-type: none"> <li>• När du flyttar objektivet eller justerar fokus eller zoom, ska det göras antingen bakom eller vid sidan av projektorn. Om dessa åtgärder utförs framifrån kan ögonen utsättas för starkt ljus och skadas.</li> <li>• Håll händerna borta från objektivets område när du utför objektivförskjutning. Om inte, kan dina fingrar fastna i springan mellan höljet och linsen.</li> </ul>

 <p><b>FÖRBUD</b></p>	<p><b>Hantering av batterier</b></p> <ul style="list-style-type: none"> <li>• Hantera batterier med försiktighet. Underlåtenhet att göra detta kan leda till brand, skada eller förorening av omgivningen.             <ul style="list-style-type: none"> <li>- Kortslut inte eller plocka isär batterierna, kasta dem heller inte i öppen eld.</li> <li>- Använd inte andra batterier än de som har specificerats.</li> <li>- Använd inte nya batterier tillsammans med gamla.</li> <li>- När du sätter i batterierna, var uppmärksam på polariteten (+ och -), och se till att sätta i dem enligt anvisningarna.</li> </ul> </li> <li>• Kontakta din återförsäljare eller lokala myndigheter vid kassering av batterier.</li> </ul>
 <p><b>FÖRBUD</b></p>  <p><b>VARNING FÖR HÖG TEMPERATUR</b></p>	<p><b>Om ventilerna</b></p> <ul style="list-style-type: none"> <li>• Blockera inte projektorns ventiler. Placera inte heller sådana mjuka föremål som papper eller tyg under projektorn. Det kan orsaka brand. Lämna tillräckligt med utrymme mellan den plats där projektorn installerats och dess omgivning (som en tumregel minst 10 cm för ventilationsinloppet, 20 cm för ventilationsutloppet).</li> <li>• Rör inte luftutblåset under eller direkt efter bildprojicering. Området för luftutblås kan vara varmt vid denna tidpunkt och vidrörning kan orsaka brännskador.</li> </ul>
 <p><b>FÖRBUD</b></p>	<p><b>Flytta projektorn</b></p> <ul style="list-style-type: none"> <li>• Håll inte i objektivet när du flyttar projektorn. Fokusringen kan vridas vilket gör att projektorn kan falla och orsaka skador. Om du för in handen i mellanrummet mellan höljet och linsen, kan dessutom projektorn skadas, falla ned och orsaka skador.</li> </ul>
 <p><b>SE TILL ATT UTFÖRA</b></p>	<p><b>Inspektera projektorn och rengöra insidan</b></p> <ul style="list-style-type: none"> <li>• Kontakta din återförsäljare en gång per år för rengöring av projektorns insida. Damm kan samlas på insidan av projektorn om den inte rengörs under en längre tid, vilket kan leda till brand eller funktionsfel.</li> </ul>
 <p><b>SE TILL ATT UTFÖRA</b></p>	<p><b>Undvik platser med extrema temperaturer och luftfuktighet</b></p> <ul style="list-style-type: none"> <li>• Om detta inte görs kan det leda till brand eller elektrisk stöt eller skada på projektorn. Användningsmiljön för denna projektor är följande:             <ul style="list-style-type: none"> <li>- Drifttemperaturen: 0 °C till 40 °C/32 °F till 104 °F/luftfuktighet: 20 till 80 % (utan kondens)</li> <li>- Förvaringstemperaturen: -10 °C till 50 °C/14 °F till 122 °F/luftfuktighet: 20 till 80 % (utan kondens)</li> </ul> </li> </ul>

## Lasersäkerhetsföreskrifter

Följ de lagar och bestämmelser som gäller i ditt land när det gäller installation och hantering av enheten.

### För Kina

Denna produkt är klassificerad som klass 2 i GB 7247.1-2012.

#### **VARNING**

KLASS 2 LASERPRODUKT GB 7247.1-2012

- LASERSTRÅLNING - TITTA INTE IN I STRÅLEN KLASS 2 LASERPRODUKT.
- Användning av andra kontroller eller justeringar eller utförande av procedurer än de som specificeras här kan leda till exponering för skadlig radioaktiv strålning. Laserenergiexponering nära öppningen kan orsaka brännskador.

### För andra regioner

Denna produkt är klassificerad som klass 1 i IEC 60825-1, tredje utgåvan 2014-05 och RG2 i IEC/EN 62471-5, första utgåvan.

#### **VARNING**

KLASS 1 LASERPRODUKT IEC 60825-1 TREDJE UTGÅVAN

- Användning av andra kontroller eller justeringar eller utförande av procedurer än de som specificeras här kan leda till exponering för skadlig radioaktiv strålning. Laserenergiexponering nära öppningen kan orsaka brännskador.

### endast USA

- Överensstämmer med 21 CFR 1040.10 och 1040.11 förutom för överensstämmelse som en Riskgrupp 2 LIP enligt definitionen i IEC 62471-5:Ed. 1,0. För ytterligare information, se Laser Notice No. 57, daterad 8 maj 2019.

#### **VARNING**

- Titta inte in i projektorns ljustråle på vilket avstånd som helst från projektorn. Barn bör övervakas av en vuxen för att förhindra exponeringsrisker.
- Kontrollera att det inte finns någon som tittar mot objektivet när du använder fjärrkontrollen för att slå på projektorn.
- Titta inte mot det projicerade ljuset med optiska apparater (kikare, teleskop, förstoringsglas, reflektorer, etc.).
- [VARNING: MONTERA OVANFÖR BARN HUVUD.] Användning av ett takfäste rekommenderas med denna produkt för att placera den ovanför barns ögonhöjd.

- Disposition av laser som avges från den inbyggda ljusmodulen:
  - Våglängd: 449 – 461 nm
  - Maximal effekt: 112 W
- Strålningsmönster från det skyddande höljet:
  - Våglängd: 449 – 461 nm
  - Maximal laserstrålning: 1,7 W (IEC 60825-1 Ed.3 klass 1)  
66,6 mW (IEC 60825-1 Ed.2 klass 2)
- Denna produkt är utrustad med en lasermodul. Användning av andra kontroller eller justeringar av procedurer än de som specificeras här kan leda till exponering för skadlig radioaktiv strålning.

## Ljusmodul

- En ljusmodul som innehåller flera laserdioder används i produkten som ljuskälla.
- Dessa laserdioder är förseglade i ljusmodulen. Inget underhåll eller service krävs för ljusmodulens funktion.
- Slutanvändaren får inte byta ut ljusmodulen.
- Kontakta en auktoriserad distributör för byte av ljusmodulen och ytterligare information.

## Produktetiketter

Varningsetiketter och förklarande etiketter för klass 1 LASERPRODUKT i enlighet med IEC 60825-1 tredje utgåvan har fästs på nedan angivna positioner.

### Etikett 1

#### FDA extra varningsetikett (endast för USA)

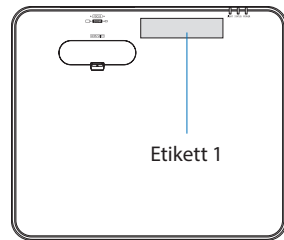
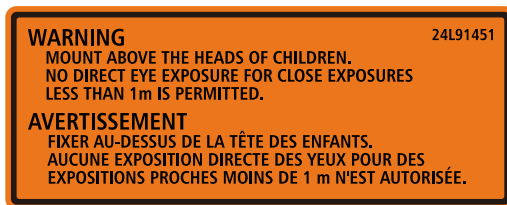

### Etikett 2

#### Klass 1 laserproduktetikett (För andra regioner utom Kina)

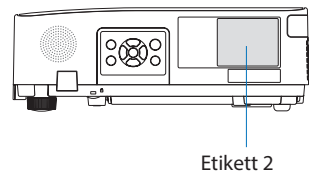

#### Klass 2 laserproduktetikett (För Kina)



## Räckvidd för laserljusstrålning

Figuren nedan visar laserljusets maximala strålningsräckvidd.

Horizontal vinkel (enhet: grader)

Zoom	Objektivposition		
	Längst till höger	Center (referensvärde)	Längst till vänster
	HR	HC	HL
Bredd	33,0	22,3	33,0
Tele	21,8	14,2	21,8

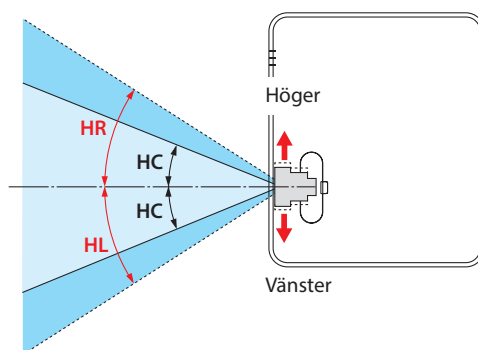

Vertikal vinkel (enhet: grader)

Zoom	Objektivposition	
	Högst upp	Center (referensvärde)
	VU	VC
Bredd	29,5	14,4
Tele	19,2	9,0

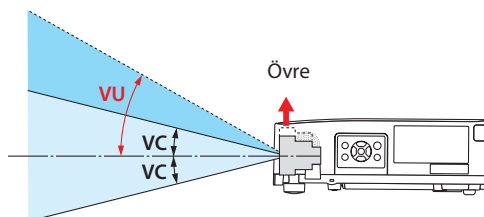

**Kabelinformation**

Använd skärmade kablar eller kabelanslutna ferritkärnor för att inte störa radio- och TV-mottagning. För mer information, se "5. Göra anslutningar" i den här bruksanvisningen.

**Meddelande angående elektromagnetisk interferens (EMI)**

WARNING:  
Användning av denna utrustning i ett hushåll kan orsaka radiostörningar.



## Kassering av den förbrukade produkten



### I den Europeiska unionen

EU-lagstiftningen i respektive medlemsstat föreskriver att förbrukad elektrisk och elektronisk utrustning märkt med symbolen till vänster måste kasseras separat och inte får slängas tillsammans med vanligt hushållsavfall. Detta inkluderar projektorn eller elektriska tillbehör, såsom en strömsladd. Vid kassering av denna typ av utrustning uppmanas du kontakta lokala myndigheter och/eller affären där produkten har köpts. Utrustning som inlämnas på särskilda återvinningsstationer tas om hand och återvinns på korrekt sätt. Detta bidrar till att minska resursslöseri och skonar både miljö och människors hälsa mot miljöfarliga ämnen.

Märkningen av elektrisk och elektronisk utrustning gäller endast de stater som är medlemmar i Europeiska unionen idag.

### Utanför den Europeiska unionen

Om du vill göra dig av med förbrukade elektriska och elektroniska produkter utanför den Europeiska unionen, kontakta de lokala myndigheterna för information om korrekt avfallshantering.



**För EU:** Den överkorsade soptunnan innebär att använda batterier inte ska slängas med vanliga hushållssopor! Det finns ett separat insamlingssystem för använda batterier, för att möjliggöra korrekt hantering och återvinning i enlighet med lagstiftningen.

**I enlighet med EU-direktiv 2006/66/EG får batteriet inte kasseras felaktigt. Batteriet ska avskiljas och lämnas för separat insamling.**



## Varningar för att säkerställa projektorns prestanda

- Installera inte på platser som utsätts för vibrationer eller stötar.  
Om installation görs på platser där vibrationer från strömkällan och liknande överförs, eller i fordon eller på båtar etc., så kan projektorn påverkas av vibrationer och stötar som kan skada inre komponenter och leda till funktionsfel.  
Installera på en plats som inte utsätts för vibrationer eller stötar.
- Installera inte i närheten av högspänningsledning eller strömkällor.  
Projektorn kan påverkas av störningar om den har installerats nära en högspänningsströmkälla eller en strömkälla.
- Installera inte eller förvara inte på sådana platser som beskrivs nedan. Det kan leda till funktionsfel.
  - Platser där starka magnetfält genereras
  - Platser där frätande gaser bildas
- Om väldigt starkt ljus, som exempelvis laserstrålar, kommer in i objektivet kan det leda till funktionsfel.
- Kontakta din återförsäljare innan användning på platser där det förekommer mycket cigarettök eller damm.
- När samma statisk bild projiceras under en längre tid med en dator eller liknande så kan bilden förbli på skärmen efter att projiceringen har avslutats, men den försvinner efter ett tag. Detta händer på grund av egenskaperna hos flytande kristallpaneler och är inte ett fel. Vi rekommenderar att du använder en skärmsläckare på datorn.
- Om du använder projektorn vid höjder på cirka 1 600 m över havet eller högre, se till att ställa in [FLÄKTLÄGE] till [HÖG HÖJD OVER HAVET]. Om inte detta görs kan insidan av projektorn bli varm, vilket kan leda till att den slutar fungera.
- När projektorn används på hög höjd (platser där det atmosfäriska trycket är lågt), kan det bli nödvändigt att byta ut de optiska delarna (ljuskälla, etc.) tidigare än normalt.
- Om att flytta projektorn
  - Se till att montera det medföljande linsskyddet för att skydda objektivet från repor.
  - Utsätt inte projektorn för vibrationer eller stötar.  
Annars kan projektorn skadas.
- Använd inte lutningsfötterna för något annat ändamål än att justera projektorns lutning.  
Felaktig hantering, som t.ex. att bära projektorn i lutningsfötterna eller att luta den mot en vägg kan leda till funktionsfel.
- Rör inte projiceringsobjektivet med bara händerna.  
Fingeravtryck eller smuts på ytan för projektorobjektivet förstoras och projiceras på skärmen. Ta inte på projiceringsobjektivets yta med bara händerna.
- Dra inte ut nätkabeln från projektorn eller från vägguttaget medan du projiceras. Detta kan skada projektorns AC IN-kontakt eller stickkontakten. För att avbryta strömförsörjningen medan en bild projiceras, använd en brytare, etc.
- Om hantering av fjärrkontrollen
  - Fjärrkontrollen fungerar inte om projektorns fjärrsignalsensor eller fjärrkontrollens signalsändare utsätts för stark belysning eller om det finns hinder mellan dem som hindrar signalerna.
  - Använd fjärrkontrollen inom 7 meter från projektorn och rikta den mot projektorns fjärrsignalsensor.
  - Tappa inte fjärrkontrollen i golvet eller hantera den på fel sätt.  
Låt inte vatten eller annan vätska komma på fjärrkontrollen. Torka genast av fjärrkontrollen om den blir våt.
  - Undvik att använda den på varma och fuktiga platser så långt som möjligt.

- När du inte ska använda fjärrkontrollen under en längre tid ska du avlägsna båda batterierna.
- Vidta åtgärder för att förhindra att externt ljus lyser på skärmen.  
Se till att det bara är ljuset från projektorn som lyser på skärmen. Desto mindre ljus på skärmen, ju högre kontrast och ju vackrare bilder blir det.
- Om skärmar  
Det blir inte några tydliga bilder om det finns smuts, repor, missfärgning, etc. på din skärm. Hantera bildskärmen varsamt och skydda den från flyktiga ämnen, repor och smuts.

### Fritt utrymme vid montering av projektorn

När du installerar projektorn, se till att ha tillräckligt utrymme runt om enligt beskrivningen nedan. Om inte kan den heta luften från projektorn ledas tillbaka in i den. Se även till att ingen luft från luftkonditionering träffar projektorn. Projektorns värmekontrollsystem kan upptäcka något som är onormalt (temperaturfel) och automatisk stänga av strömmen.

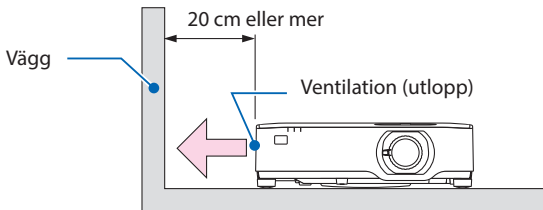

#### OBSERVERA:

- I ovanstående bild antas det att det finns tillräckligt med utrymme ovanför projektorn. Det finns också ett ventilationsinlopp på baksidan. Lämna ungefär 10 cm eller mer utrymme bakom och ännu mer utrymme för installation av kablarna.

### Försiktighetsåtgärder för takinstallation

Installera inte projektorn på följande platser. Vidhäftande ämnen såsom olja, kemikalier och fukt kan orsaka deformeringar eller sprickor i höljet, korrosion av metalldelarna eller bristande funktionsförmåga.

- Utomhus och platser med fukt eller damm
- Platser utsatta för olja, rök eller ånga
- Platser där frätande gaser bildas

## Om upphovsrätt för originalprojicerade bilder:

Observera att användningen av den här projektorn i kommersiellt syfte eller för att få allmänhetens uppmärksamhet på platser såsom kaféer eller hotell, och vid komprimering eller förstoring av bilden med följande funktioner, kan utgöra ett intrång i upphovsrätten, som skyddas enligt lagen om upphovsrätt.

[BILDFÖRHÅLLANDE], [KEYSTONE], Förstoringsfunktion och andra liknande funktioner.

## Energisparfunktion

Projektorn har energisparfunktioner. För att minska energiförbrukningen är energisparfunktionerna (1 och 2) fabriksinställda enligt nedan. För att styra projektorn från en extern enhet via ett LAN eller en seriekabelanslutning, använd skärmmenyn för att ändra inställningarna för 1 och 2.

### 1. STANDBY-LÄGE (Fabriksinställning: NORMAL)

För att styra projektorn från en extern enhet, välj [NÄTVERKS-STANDBY] eller [VILOLÄGE] för [STANDBY-LÄGE]. (→ sidan 76)

### 2. AUTO STRÖM AV (Fabriksinställning: 1 timme)

För att styra projektorn från en extern enhet, välj [AV] för [AUTO STRÖM AV]. (→ sidan 78)

## Modellnummer för den trådlösa nätverksenheten

Den trådlösa nätverksenheten är valfri.

För att hitta rätt modell för ditt område, besök företagets webbplats:

URL: <https://www.sharp-nec-displays.com/global/support/index.html>

### Varumärken

- MultiPresenter och ProAssist är varumärken eller registrerade varumärken som tillhör NEC Display Solutions, Ltd. i Japan och andra länder.
- Apple, Mac, MacBook och iMac är varumärken som tillhör Apple Inc. och som registrerats i USA och andra länder.
- Microsoft, Windows och PowerPoint är antingen ett registrerat varumärke eller varumärke som tillhör Microsoft Corporation i USA och/eller andra länder.
- Termerna HDMI, HDMI High-Definition Multimedia Interface, HDMI Trade dress och HDMI-logotyperna är varumärken eller registrerade varumärken som tillhör HDMI Licensing Administrator, Inc.



- HDBaseT™ och HDBaseT Alliance-logotypen är varumärken som tillhör HDBaseT Alliance.



- PJLinks-varumärket och logotyp är registreringsansökta varumärken eller varumärken som redan är registrerade i Japan, USA och andra länder och områden.
- Wi-Fi® är ett registrerat varumärke som tillhör Wi-Fi Alliance®. WPA™, WPA2™ är registrerade varumärken som tillhör Wi-Fi Alliance®.
- Blu-ray är ett varumärke som tillhör Blu-ray Disc Association
- CRESTRON och CRESTRON ROOMVIEW är registrerade varumärken som tillhör Crestron Electronics, Inc. i USA och andra länder.
- Extron och XTP är registrerade varumärken som tillhör RGB Systems, Inc. i USA.
- Ethernet är antingen ett registrerat varumärke eller ett varumärke som tillhör FUJIFILM Business Innovation Corp.
- Övriga produkter och företagslogotyper som nämns i denna bruksanvisning kan vara varumärken eller registrerade varumärken som tillhör respektive ägare.
- GPL/LGPL Programvarulicenser

Produkten innehåller programvara licensierad under GNU General Public License (GPL), GNU Lesser General Public License (LGPL), och andra.

För mer information om varje programvara, besök vår webbplats.

[https://www.sharp-nec-displays.com/dl/en/pj\\_manual/lineup.html](https://www.sharp-nec-displays.com/dl/en/pj_manual/lineup.html)

# 1. Kontrollera produktöversikt, levererade artiklar och artikelnamn

## 1-1. Introduktion till projektorn

I detta avsnitt lär du känna din nya projektor och får en beskrivning av dess funktioner och kontroller.

### Allmänt

- **Projektor av typen flytande kristall hög ljusstyrka/hög upplösning**

Modellnamn	Ljusstyrka	Upplösning	Bildförhållande
P627UL	6 200 lm	WUXGA (1 920 × 1 200 pixlar)	16:10
P547UL	5 400 lm	WUXGA (1 920 × 1 200 pixlar)	16:10

- **En proprietär förseglad struktur som uppnår mycket dammsäker prestanda**

På grund av dess utmärkta dammsäkra prestanda är projektorn inte försedd med något filter. Filterutbyte är därför onödigt.

- **Tyst design med en förseglad struktur**

En tyst design utan irriterande fläktbuller, även i ett tyst konferensrum eller klassrum.

### Ljuskälla • Ljusstyrka

- **En laserdiod med lång livslängd finns i ljusmodulen**

Produkten kan användas med låg driftskostnad eftersom laserdioden kan användas under en lång tid utan att kräva utbyte eller underhåll.

- **Ljusstyrka kan justeras inom ett brett spektrum**

Till skillnad från vanliga ljuskällor kan ljusstyrkan justeras från 50 till 100 % i steg om 1 %.

- **[KONSTANT LJUS]-läge**

Ljusstyrkan avtar normalt med användningen, men genom att välja läge [KONSTANT LJUS] styr projektorn utmatningen från ljusmodulen automatiskt enligt ljusmodulens använda tid för att upprätthålla konstant ljusstyrka.

### Installation

- **360 ° installation och projicering av porträtt**

Projektorn kan installeras i valfri vinkel från 0 ° till 360 ° i både vertikal och horisontell riktning. När projektorn monteras i ett lutande läge ska fästen med tillräcklig styrka användas. Porträtt kan också projiceras med projektionsskärmen lutad i 90 °. Var noga med att montera och installera ett därför avsett stativ.

- **Objektivförskjutningsmekanism för att enkelt justera positionen för den projicerade bilden**

Positionen för den projicerade bilden flyttas genom att vrida de två rattarna på projektorhöljets ovansida, den ena för vertikal riktning och det andra för horisontell riktning.

- **Korrigerad projicerad bildförvrängning på speciellt formade ytor**

Förvrängning vid projicering på speciellt formade ytor (t.ex. cylindriska eller sfäriska ytor) kan korrigeras med vårt program ProAssist.

### Videor

- **Stort urval av ingångar (HDMI × 2, HDBaseT, etc.)**

Projektorn är utrustad med en mängd olika ingångar: HDMI (× 2), Dator (analog), HDBaseT, etc. HDMI-ingången på denna produkt stödjer HDCP. HDBaseT är en anslutningsstandard för hemmautrustning som skapats av HDBaseT Alliance.

- **[BILDVISARE]-funktionen för att projicera stillbilder som sparats i ett USB-minne**

När du sätter i ett separat sålt USB-minne som innehåller bilden i projektorns USB-port (typ A) kan bilderna på USB-minnet visas av enheten. Genom att göra detta kan du göra en presentation utan att använda en dator.

- **Seamless switch-funktion för smidigare skärmbryten när signalen slås på**

När ingångskontakten växlas om hålls bilden som visades före omkopplingen kvar för att växla till den nya bilden utan avbrott på grund av frånvaro av en signal.

### Nätverk

- **Kompatibel med trådbundet nätverk/trådlöst nätverk**

Projektorn är försedd med en LAN-port (RJ-45) och kan anslutas till ett trådbundet nätverk för överföring av bilder från en dator till enheten eller för att styra denna enhet från datorn. Dessutom, när ett trådlöst nätverk (säljs separat) är anslutet till enheten, kan enheten anslutas till ett trådlöst nätverk.

- **CRESTRON ROOMVIEW- och Extron XTP-kompatibilitet**

Projektorn stödjer CRESTRON ROOMVIEW och Extron XTP, vilket möjliggör att flera enheter anslutna till nätverket kan hanteras och styras från en dator. Dessutom är det möjligt att skicka ut och styra bilden genom en Extron XTP-sändare som är ansluten till projektorn.

- **Kompatibel med programmet MultiPresenter.**

Denna projektor är kompatibel med programmet MultiPresenter, så multiskärmsprojicering är möjlig via nätverket (trådbundet LAN/trådlöst LAN).

### Energisparande

- **0,13 W (100–130 V AC)/0,19 W (200–240 V AC) i standby-läge med energisparteknologi**

Om [NORMAL] väljs som [STANDBY-LÄGE] från menyn kan projektorn gå in i energisparläge.

NORMAL: 0,13 W (100-130 V AC)/0,19 W (200-240 V AC)

NÄTVERKS-STANDBY: 1,4 W (100-130 V AC)/1,6 W (200-240 V AC)

- **[EKO-LÄGE] för låg effekt och [CO2-MÄTARE]-visning**

Projektorn är utrustad med ett [EKO-LÄGE] för att minska strömförbrukningen under användning. Den effektsparande effekten när [EKO-LÄGE] är inställt omvandlas dessutom till mängden minskningar av CO<sub>2</sub>-utsläpp och detta indikeras på bekräftelsemeddelandet som visas under [INFO] på skärmmenyn ([CO2-MÄTARE]) när strömmen slås av.

## 1. Kontrollera produktöversikt, levererade artiklar och artikelnamn

### 1-2. Vad finns i förpackningen?

Kontrollera att förpackningen innehåller alla delar enligt förteckningen. Kontakta din återförsäljare om det saknas några delar.

Spara originalförpackningen och allt emballagematerial om du någon gång skulle behöva skicka iväg din projektor.

#### Projektor

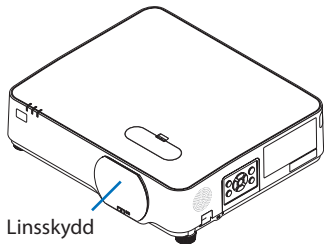

Linsskydd  
(24F55283)

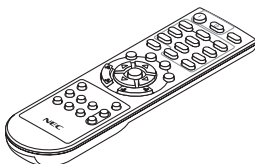

Fjärrkontroll  
(7N901171)

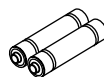

Batterier (AAA × 2)

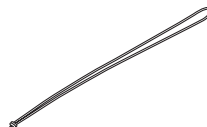

Rem för objektivskyddet

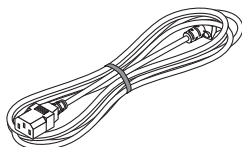

Nätkabel

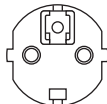
Kontakttyp	
För USA	För EU
	
7N080236/7N080242	7N080022/7N080028

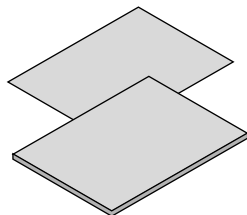

- **Viktig information**  
(För Nordamerika: 7N8R1441)  
(För andra länder än Nordamerika: 7N8R1441 och 7N8R1451)
- **Guide för snabbinstallation**  
(7N8R1471)
- **Säkerhetsetikett**  
(Använd denna etikett när säkerhetslösenordet är aktiverat.)

Endast för Nordamerika

- **Begränsad garanti**

För kunder i Europa:

Aktuell giltig policy hittar du på vår hemsida:

<https://www.sharpnecdisplays.eu>



### 1-3. Namn på projektorns delar

#### Fram

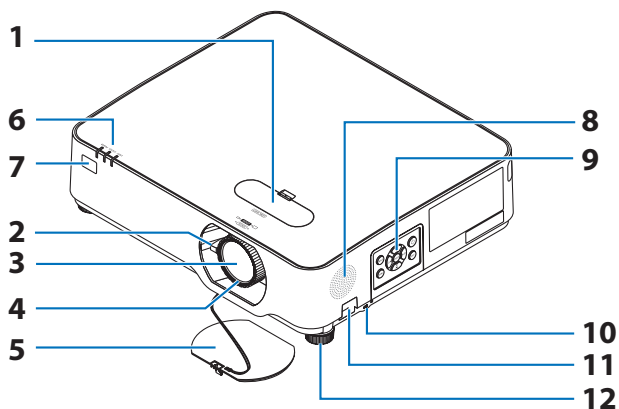

#### 1. Skydd till objektivförskjutning

(→ sid 23)

#### 2. Zoomreglage

(→ sid 26)

#### 3. Lins

#### 4. Fokusering

(→ sid 25)

#### 5. Linsskydd

#### 6. Indikatorer

(→ sid 8, 144)

#### 7. Fjärrkontrollsensor

(→ sid 14)

#### 8. Monohögtalare

#### 9. Kontroller

(→ sid 8)

#### 10. Säkerhetsuttag ( )

#### 11. Säkerhetskedjeöppning

Anslut en inbrottssäker enhet.

Säkerhetskedjeöppningen godtar säkerhetsstrådar eller kedjor i upp till 4,6 mm i diameter.

#### 12. Lutningsfot

(→ sid 27)

#### TIPS:

- Säkerhets- och stödskyddslås kompatibel med Kensington säkerhetskablar/-utrustning. För produkter, gå till Kensingtons hemsida.

### Montering av objektivskyddets rem

1. För in remspetsen i linsskyddets monteringshål och dra igenom knuten.

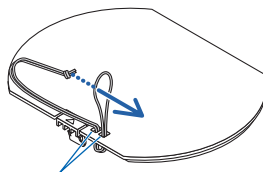

Objektivskyddets monteringshål

2. För in knuten i remmens monteringshål (stort) på projektorns undersida, tryck sedan in den i det smala (lilla) hålet.

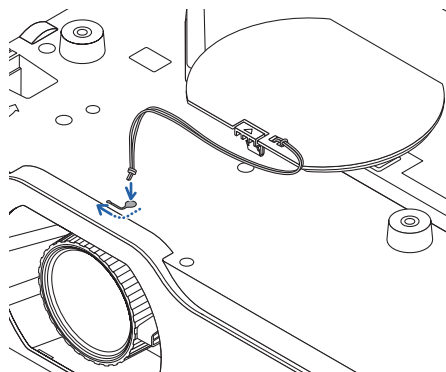

### Baksida

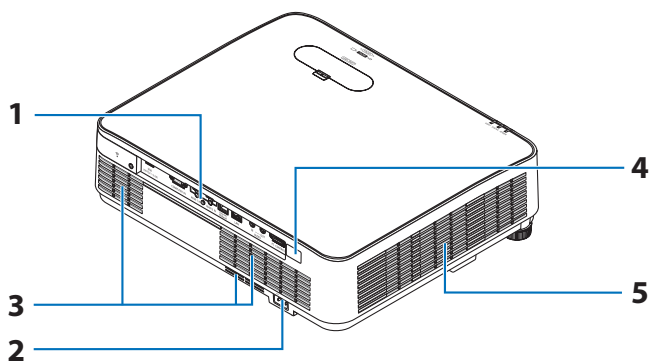

#### 1. Kontaktpanel

(→ sid 9)

#### 2. Nätanslutning

Anslut den medföljande nätkabelns trestiftiga kontakt hit, och den andra änden i ett vägguttag.

(→ sid 16)

#### 3. Luftintag

#### 4. Fjärrkontrollsensor

(→ sid 14)

#### 5. Ventilation (utlopp)

### Kontroller/indikatorer

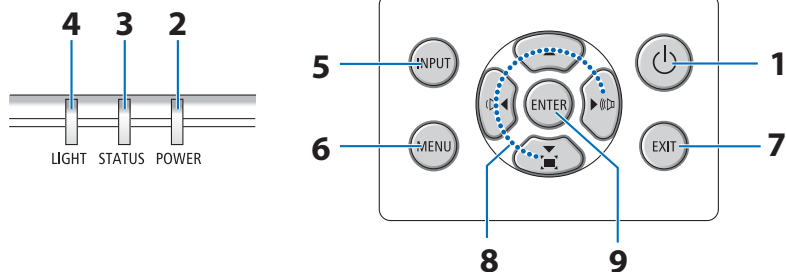

1.  (POWER)-knapp  
(→ sid 18, 33)
2. POWER-indikator  
(→ sid 16, 18, 33, 144)
3. STATUS-indikator  
(→ sid 144)
4. LIGHT-indikator  
(→ sid 144)
5. INPUT-knapp  
(→ sid 20)
6. MENU-knapp  
(→ sid 48)
7. EXIT-knapp  
(→ sid 48)
8. ▲▼◀▶ / Volymknappar ◀▶ / Keystone-knapp ▼  
(→ sid 28, 32, 48)
9. ENTER-knapp  
(→ sid 48)

## Funktioner på anslutningspanelen

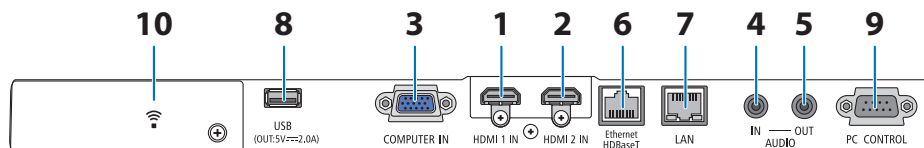

### 1. HDMI 1 IN-anslutning (typ A)

(→ sid [83](#), [85](#), [87](#))

### 2. HDMI 2 IN-anslutning (typ A)

(→ sid [83](#), [85](#), [87](#))

### 3. COMPUTER IN/ Komponentingång (15-polig mini D-Sub)

(→ sid [83](#), [86](#))

### 4. AUDIO IN Miniutgång (ministereoo)

(→ sid [83](#), [86](#))

### 5. AUDIO OUT Miniutgång (ministereoo)

Ljudsignal från den bild som projiceras från projektorn matas ut.

När en ljudanläggning ansluts inaktiveras projektorns högtalare.

### 6. Ethernet/HDBaseT Port (RJ-45)

(→ sid [92](#))

### 7. LAN Port (RJ-45)

(→ sid [88](#))

### 8. USB Port (typ A)

Anslut USB-minnet. När bilddata har sparats på ett USB-minne kan bilden projiceras med projektorns [BILDVISARE].

(→ sid [97](#))

Dessutom kan en 5V/2,0 A strömförsörjning levereras för förlängning.

### 9. PC CONTROL-port (D-Sub 9-polig)

Denna port använder du för att ansluta en PC eller ett styrsystem. På så sätt kan du använda din PC och ett seriellt kommunikationsprotokoll för att styra projektorn. Om du skriver egna program finns typiska PC-kommandon på sid [137](#).

### 10. Skydd för trådlöst nätverk (📶)

Det finns två kontakter bakom luckan.

- USB-ingång (trådlöst nätverk)  
(→ sid [90](#))
- SERVICE-port (USB typ B)  
(endast för serviceändamål)

## 1-4. Namn på fjärrkontrollens delar

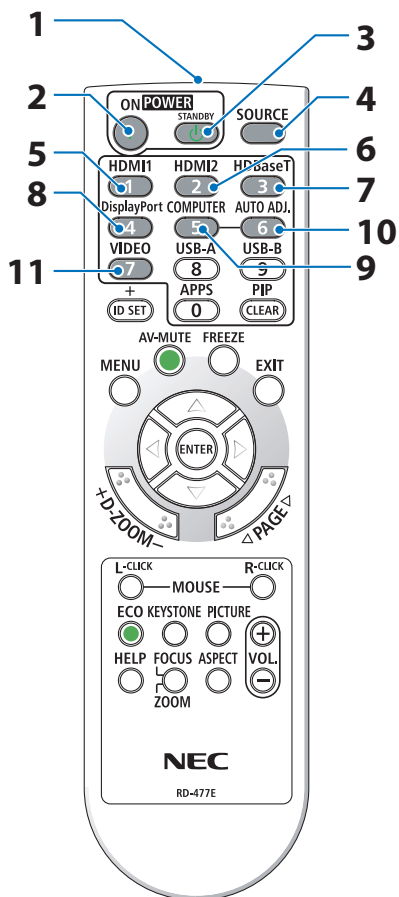

- 1. Infraröd sändare**  
(→ sid 14)
- 2. POWER ON (I)-knapp**  
(→ sid 18)
- 3. POWER STANDBY (⏻)-knapp**  
(→ sid 33)
- 4. SOURCE-knapp**  
(→ sid 20)
- 5. HDMI1-knapp**  
(→ sid 20)
- 6. HDMI2-knapp**  
(→ sid 20)
- 7. HDBaseT-knapp**  
(→ sid 20)
- 8. DisplayPort-knapp**  
(Denna knapp fungerar inte på denna projektorserie)
- 9. COMPUTER-knapp**  
(→ sid 20)
- 10. AUTO ADJ.-Knapp**  
(→ sid 32)
- 11. VIDEO-knapp**  
(Denna knapp fungerar inte på denna projektorserie)

## 1. Kontrollera produktöversikt, levererade artiklar och artikelnamn

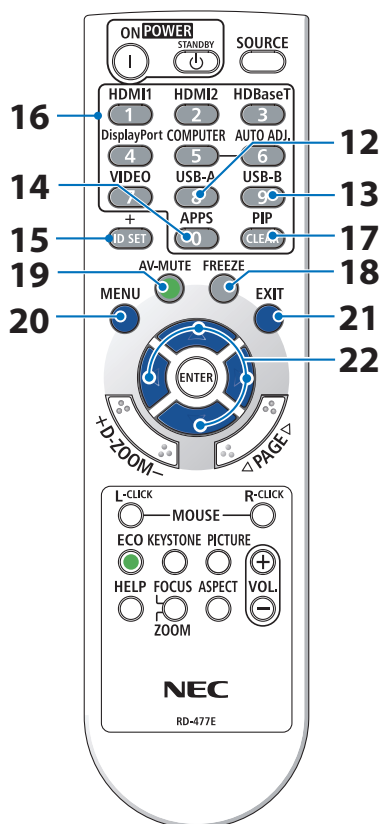

### 12. USB-A-knapp

(→ sid 20, 98)

### 13. USB-B-knapp

(Denna knapp fungerar inte på denna projektorserie)

### 14. APPS-knapp

(→ sid 20, 109)

### 15. ID SET-knapp

(→ sid 72)

### 16. Knapp för sifvertangentbord/CLEAR

(→ sid 72)

### 17. PIP-knapp

(Denna knapp fungerar inte på denna projektorserie)

### 18. FREEZE-knapp

(→ sid 35)

### 19. AV-MUTE-knapp

(→ sid 35)

### 20. MENU-knapp

(→ sid 48)

### 21. EXIT-knapp

(→ sid 48)

### 22. ▲▼◀▶-knapp

(→ sid 36, 48)

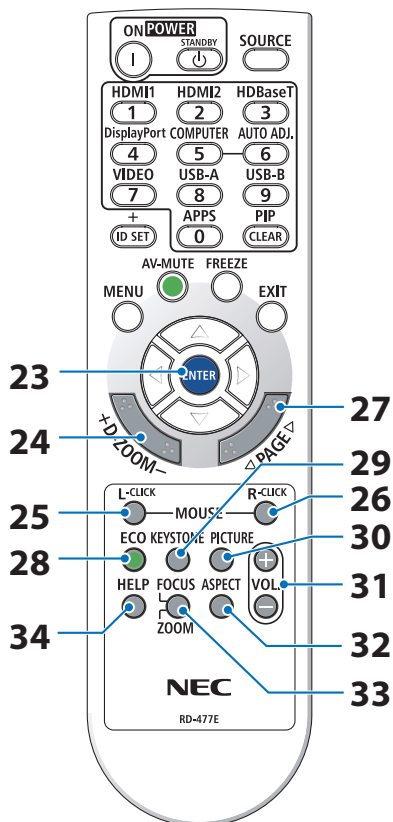

### 23. ENTER-knapp

(→ sid 48)

### 24. D-ZOOM (+)(-)-knapp

(→ sid 36)

### 25. MOUSE L-CLICK-knapp

(Denna knapp fungerar inte på denna projektorserie)

### 26. MOUSE R-CLICK-knapp

(Denna knapp fungerar inte på denna projektorserie)

### 27. PAGE $\nabla/\Delta$ -knapp

(→ sid 102, 104)

### 28. ECO-knapp

(→ sid 37)

### 29. KEYSTONE-knapp

(→ sid 28, 39)

### 30. PICTURE-knapp

(→ sid 55, 58)

### 31. VOL. (+)(-)-knapp

(→ sid 32)

### 32. ASPECT-knapp

(→ sid 61)

### 33. FOCUS/ZOOM-knapp

(Denna knapp fungerar inte på denna projektorserie)

### 34. HELP-knapp

(→ sid 80)



### Illäggning av batterier

1. Tryck bestämt på batterilocket och skjut av det.

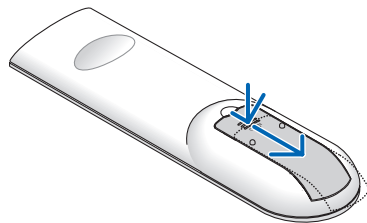

2. Sätt i nya batterier (AAA). Var noga med att vända + och – på batterierna rätt.

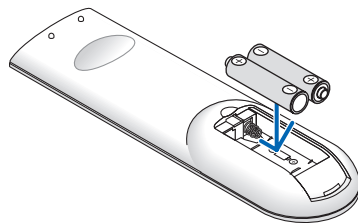

3. Skjut tillbaka locket över batterierna tills det snäpps fast. Blanda inte nya och gamla, eller olika typer av batterier.

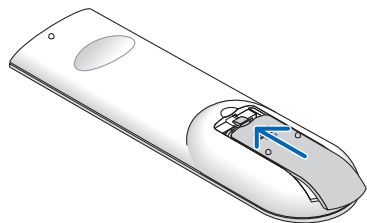

### Försiktighetsmått när du använder fjärrkontrollen

- Handskas försiktigt med fjärrkontrollen.
- Torka genast av fjärrkontrollen om den blir våt.
- Undvik överdriven värme eller fukt.
- Kortslut inte, värm inte upp och plocka inte isär batterierna.
- Kasta inte batterier in i en eld.
- Ta ur batterierna om du inte räknar med att använda fjärrkontrollen under en längre tid.
- Var noga med att vända + och – på batterierna rätt.
- Blanda inte nya och gamla batterier, eller olika typer av batterier.
- Förbrukade batterier skall kastas enligt lokala bestämmelser.

### Den trådlösa fjärrkontrollens räckvidd

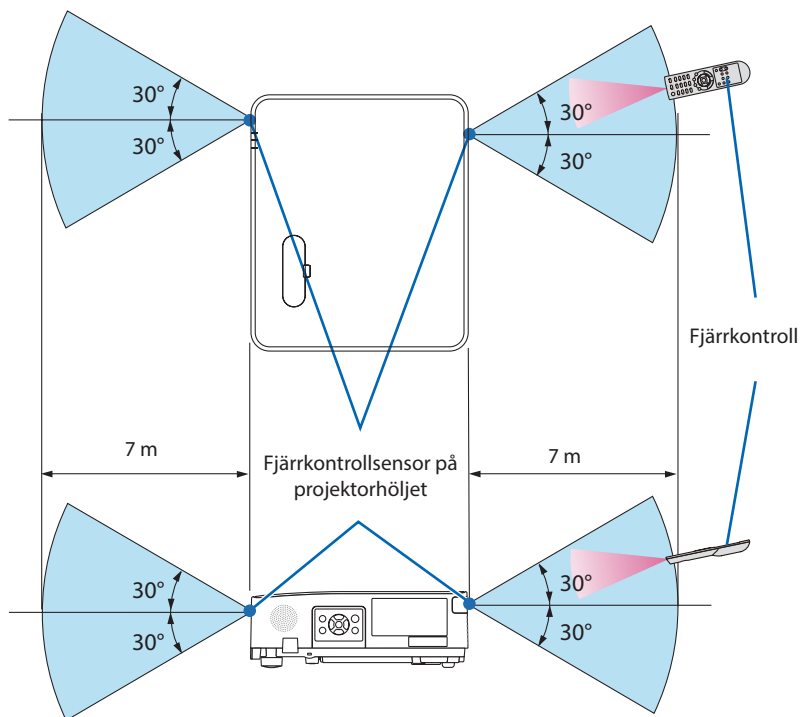

- Den infraröda signalen har en räckvidd på cirka 7 m och fungerar inom 60 graders vinkel i förhållande till fjärrkontrollsensorn på projektorhölje.
- Projektorn reagerar inte om det finns hinder i vägen mellan fjärrkontrollen och projektorns fjärrkontrollsensor, eller om sensorn påverkas av starkt infallande ljus. Fjärrkontrollen kan också sluta fungera på grund av svaga batterier.

## 2. Projicera en bild (Enkel användning)

---

Detta avsnitt beskriver hur du sätter på projektorn och visar en bild på skärmen.

### 2-1. Steg för att projicera en bild

#### Steg 1

- Ansluta din dator/Ansluta nätsladden (→ sid 16)



#### Steg 2

- Slå på projektorn (→ sid 18)



#### Steg 3

- Välja en källa (→ sid 20)



#### Steg 4

- Justera bildens storlek och position (→ sid 22)
- Korrigera keystone-förvrängning [KEYSTONE] (→ sid 28)



#### Steg 5

- Justera bild och ljud
  - Optimera en datorsignal automatiskt (→ sid 32)
  - Höja eller sänka volymen (→ sid 32)



#### Steg 6

- Göra en presentation



#### Steg 7

- Slå av projektorn (→ sid 33)



#### Steg 8

- När du flyttar projektorn (→ sid 34)

### 2-2. Ansluta din dator/Ansluta nätsladden

#### 1. Anslut din dator till projektorn.

Detta avsnitt visar en enkel anslutning till en dator. För information om andra anslutningar, se "5. Ansluta" på sid 83.

Anslut datorkabeln (VGA) mellan projektorns COMPUTER IN-anslutning och datorns port (mini D-Sub 15-stift). Fäst datorkabeln (VGA) genom att vrida på tumskruvarna på båda anslutningarna.

#### 2. Anslut den medföljande nätkabeln till projektorn.

Anslut först den medföljande nätkabelns trestiftskontakt till AC IN på projektorn, anslut sedan en annan kontakt på den medföljande nätkabeln direkt till vägguttaget. Använd inte någon kontaktomvandlare.



#### **FÖRSIKTIGT:**

- Denna utrustning är avsedd för användning under förutsättning att nätkabeln är jordad. Om strömsladden inte är jordad kan det orsaka en elektrisk stöt. Kontrollera att nätkabeln är direkt ansluten till vägguttaget och korrekt jordad. Använd inte en 2-kärnad konverteringsadapter.
- Det är viktigt att projektorn och datorn (signalkällan) ansluts till samma jordpunkt. Om projektorn och datorn (signalkällan) ansluts till olika jordpunkter kan spänningsskillnader i jordpotentialen resultera i brand eller rökutveckling.

## 2. Projicera en bild (Enkel användning)

När nätsladden är ansluten blinkar POWER-indikatorn på projektorn orange och enheten går in i standby-läge. (I det tillståndet är [STANDBY-LÄGE] [NORMAL].)

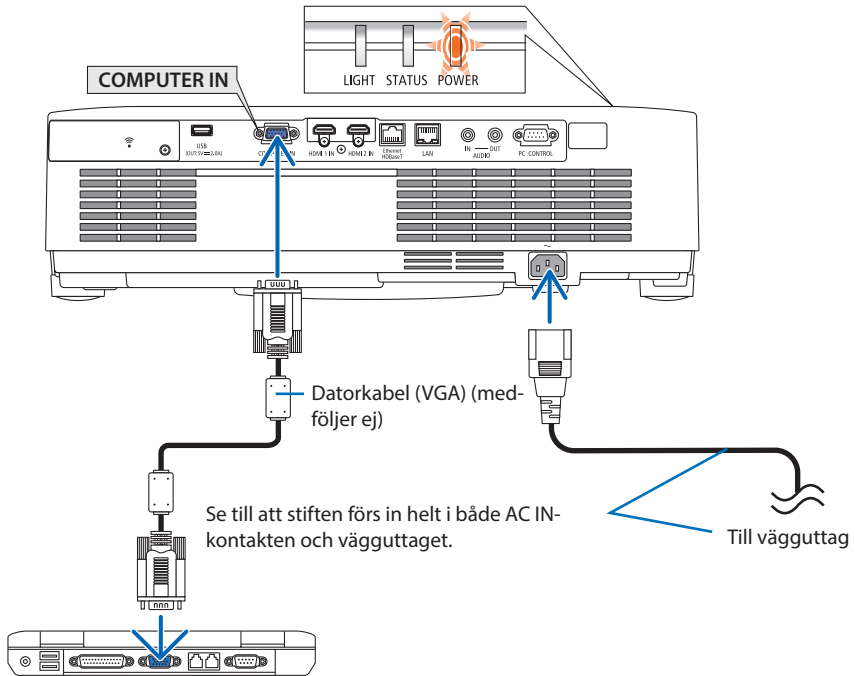

### FÖRSIKTIGT:

Delar av projektorn kan tillfälligt hettas upp om projektorn stängs av med POWER-knappen. Var försiktig när du hanterar projektorn.

### 2-3. Slå på projektorn



#### VARNING

Projektorn avger starkt ljus. När du slår på strömmen, se till att ingen inom projektorns räckvidd tittar mot linsen.

#### 1. Ta bort linsskyddet.

Med linsskyddets stopp tryckt uppåt, dra framåt och av.

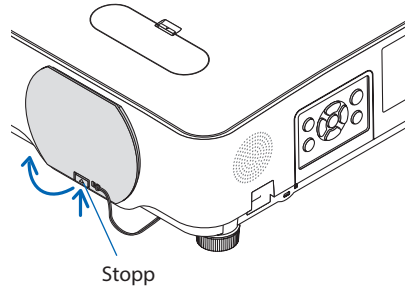

#### 2. Tryck på (POWER)-knappen på projektorhöljet eller POWER ON-knappen på fjärrkontrollen.

POWER-indikatorn lyser blått och bilden projiceras på skärmen.

#### TIPS:

- När meddelandet "PROJEKTORN ÄR LÅST! ANGE DITT LÖSENORD." visas betyder det att [SÄKERHET]-funktionen är aktiverad. (→ sid 46)

Efter att du slagit på din projektor, försäkra dig om att data- eller videokällan är påslagen.

#### OBSERVERA:

- När det inte finns någon insignal visas ingen-signal-vägledningen (fabriksinställningar).

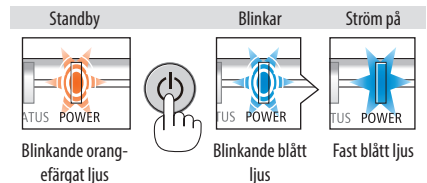
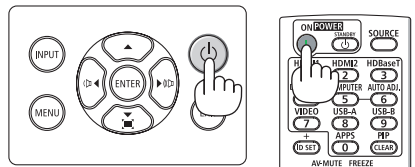

### Anmärkning angående startskärmen (Huvudskärm för val av språk)

När du sätter på projektorn för första gången får du upp startmenyn. I denna meny kan du välja ett av 30 menyspråk.

**Följ stegen nedan för att välja ett menyspråk:**

#### 1. Använd ▲, ▼, ◀ eller ▶ för att välja ett av de 30 språken från menyn.

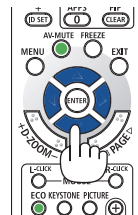
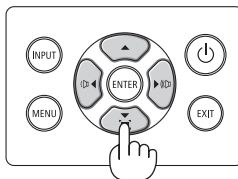

#### 2. Tryck på ENTER för att bekräfta valet.

När du gjort det fortsätter du med menyn.

Det går även att välja menyspråket senare om du föredrar detta.

(→ [SPRÅK] på sid 51 och 65)

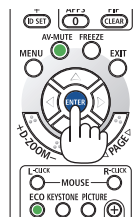
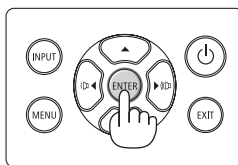

#### OBSERVERA:

- Om något av följande inträffar kommer projektorn inte att sättas på.
  - Om projektorns interna temperatur är för hög kommer projektorn att detektera onormalt hög temperatur. I det tillståndet går projektorn inte igång för att det inre systemet ska skyddas. Om detta sker, vänta tills projektorns inre komponenter kylts ned.
  - Om STATUS-indikatorn lyser orange när power-knappen trycks in betyder det att [KONTROLLPANELSLÅS] är aktiverat. Avbryt låsningen genom att slå av den. (→ sid 71)
- Medan POWER-indikatorn blinkar blått i korta cykler kan strömmen inte stängas av med power-knappen.

### 2-4. Välja en källa

#### Välja dator- eller videokälla

OBSERVERA:

- Sätt på datorn eller videobandsspelaren som anslutits till projektorn.

#### Automatisk signaldetektering

Tryck en gång på INPUT-knappen. Projektorn söker efter den tillgängliga ingångskällan och visar den. Ingångskällan ändras enligt följande:

[HDMI1] → [HDMI2] → [DATOR] → [HDBaseT] → [USB-A] → [LAN]

- När skärmen [INGÅNG] visas kan du trycka på INPUT-knappen några gånger för att välja ingångskälla.

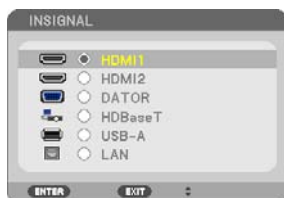

- Tryck på SOURCE-knappen när fjärrkontrollen används.

TIPS:

- Om ingen insignal förekommer hoppar projektorn över ingången.

#### Använda fjärrkontrollen

Tryck på någon av knapparna HDMI1, HDMI2, HDBaseT, COMPUTER, USB-A, eller APPS.

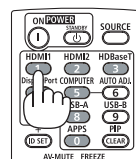
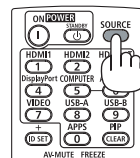
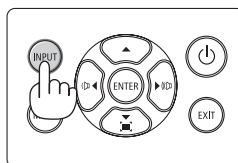



### Välja standardkälla

Du kan göra så att den visas varje gång projektorn slås på.

#### 1. Tryck på MENU-knappen.

Menyn visas.

#### 2. Tryck på ►-knappen två gånger för att välja [INSTÄLLN] och ▼-knappen eller ENTER för att välja [ALLMÄN].

#### 3. Tryck på ►-knappen fyra gånger för att välja [ALTERNATIV(2)].

#### 4. Tryck på ▼-knappen fem gånger för att välja [VÄLJ STARTINSIGNAL] och tryck på ENTER.



Skärmen [VÄLJ STARTINSIGNAL] visas.



#### 5. Välj en källa som standardkälla och tryck på ENTER.

#### 6. Tryck på EXIT några gånger för att stänga menyn.

#### 7. Starta om projektorn.

Källan som du valde i steg 5 kommer att projiceras.

#### TIPS:

- När projektorn och datorn är anslutna och projektorn är i standby-läge kan du slå på strömmen till projektorn och projicera datorskärmen automatiskt genom att detektera datorsignalerna eller HDMI-signalerna som kommer från datorn. ([AUTO STRÖM PÅ] → sid 77)
- I Windows 10 kan en kombination av Windows och P-knapparna användas för att ställa in en extern skärm snabbt och enkelt.

### 2-5. Justera bildstorlek och position

Använd linsjusteringsratten, spaken till den justerbara lutningsfoten, zoomreglaget/zoomringen och fokusreglaget för att justera bildstorleken och positionen.

För att göra det hela mer lättfattligt är ritningar och kablar inte med i detta kapitel.

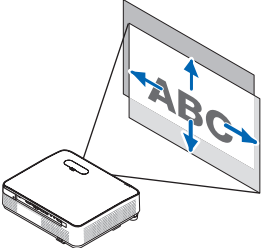
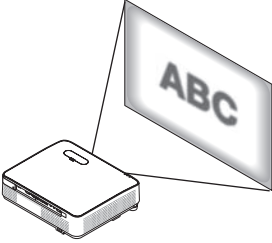
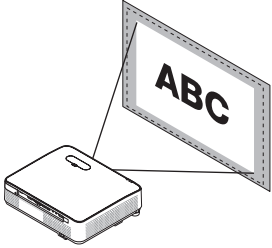
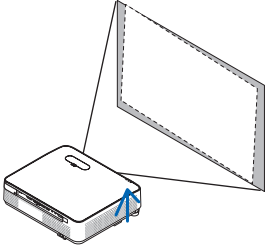
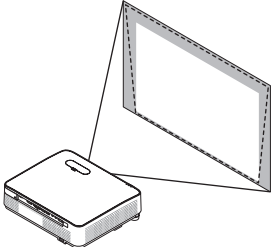
<p>Justera den vertikala och horisontella positionen på en projicerad bild [Objektivförskjutning] (→ sid 23)</p> 	<p>Justera fokus [Fokusering] (→ sid 25)</p> 
<p>Finjustera storleken på en bild [Zoomreglage] (→ sid 26)</p> 	<p>Justera höjd och horisontell lutning på en projicerad bild [Lutningsfot] (→ sid 27)</p> 
<p>Korrigerar keystone-förvrängning [Keystone] (→ sid 28)</p> 	

### Justera den vertikala positionen på en projicerad bild (Objektivförskjutning)

#### FÖRSIKTIGT

Gör justeringen från projektorns baksida eller sida. Att justera från framsidan kan utsätta dina ögon för starkt ljus och de kan ta skada.

#### 1. Öppna skyddet till objektivförskjutningen.

Öppna med skyddets stopp tryckt framåt.

- Skyddet till objektivförskjutningen kan inte tas bort.

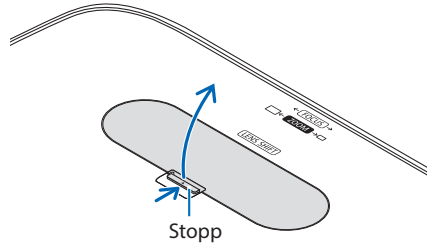

#### 2. Vrid objektivförskjutningens rattar medurs eller moturs.

Vertikal ratt

Vrid den medurs eller moturs för att justera projiceringspositionen i vertikal riktning.

Horisontell ratt

Vrid den medurs eller moturs för att justera projiceringspositionen i horisontell riktning.

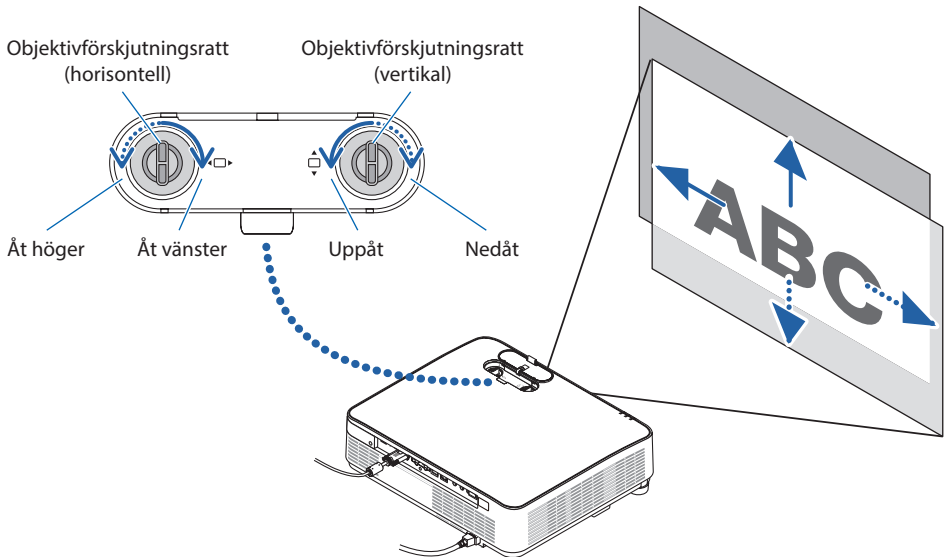

## 2. Projicera en bild (Enkel användning)

### OBSERVERA:

- Rattarna kan vridas mer än ett fullt varv, men projiceringspositionen kan inte flyttas mer än området som visas på följande sida. Använd inte våld för att vrida rattarna. Om du gör det kan rattarna skadas.
- Om linsen justeras till det maximala i den diagonala riktningen blir kanterna på skärmen mörka eller skuggade.
- Den vertikala förskjutningsjusteringen måste avslutas med en bild flyttad uppåt. Om du avslutar den vertikala förskjutningsjusteringen med en bild förskjuten nedåt kan zoom/fokusjusteringar eller starka vibrationer förskjuta den projicerade bilden något nedåt.

### 3. Stäng skyddet till objektivförskjutningen.

För in lockets 2 (två) hakar i spåren i projektorn och stäng sedan luckan.

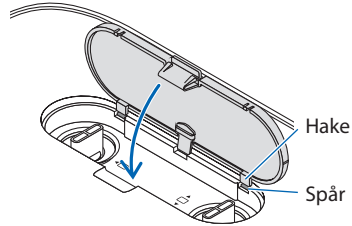

### TIPS:

- Diagrammet nedan visar objektivförskjutningens justeringsräckvidd ([PLACERING]: [BORD FRAM]).
- För objektivförskjutningens justeringsräckvidd gällande [TAK FRAM]-projicering, se sid [128](#).

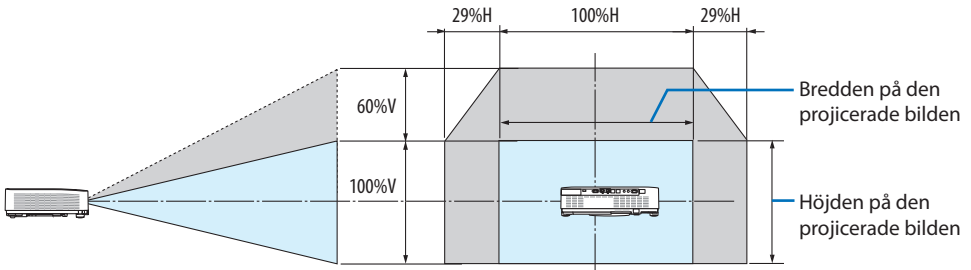

Beskrivning av symboler: V indikerar vertikal (höjd på den projicerade bilden), H indikerar horisontell (bredd på den projicerade bilden).

### Fokus

Använd FOKUS-ringen för bästa fokusering.

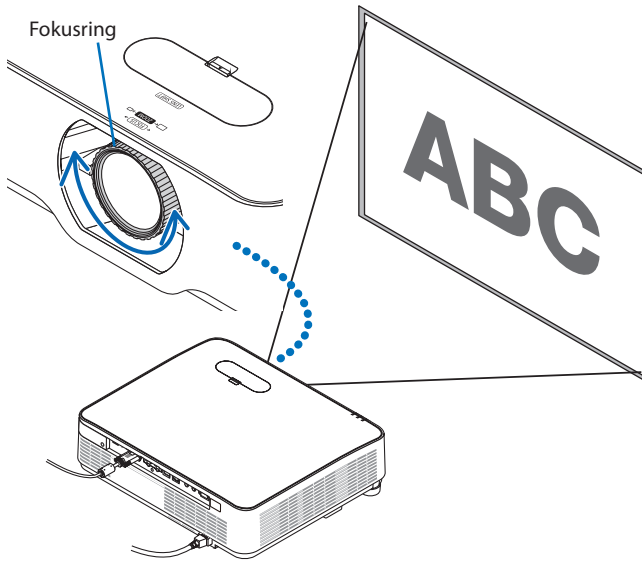

---

#### OBSERVERA:

- Det rekommenderas att fokusjustering utförs efter att projektorn lämnats i tillståndet då TESTMÖNSTER har projicerats i mer än 30 minuter.  
Se sid [73](#) om TESTMÖNSTER.
-

### Zoom

Vrid zoomreglaget medurs och moturs.

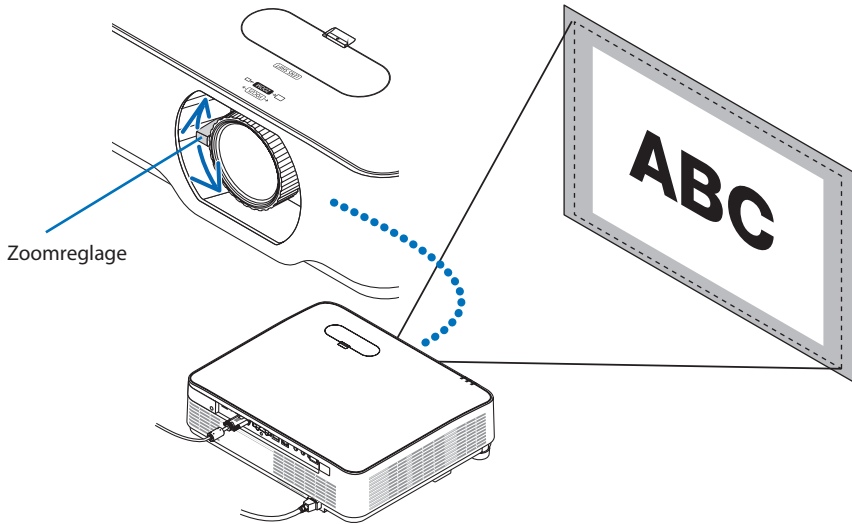

### Justera lutningen (Lutningsfot)

Justera höger och vänster lutning.

#### 1. Vrid vänster och höger lutningsfot för att justera.

Lutningsfötterna förlängs och förkortas när de vrids.

Höjden på den projicerade bilden justeras genom att vrida vänster och höger lutningsfot.

Om den projicerade bilden lutar, vrid en av lutningsfötterna för att justera bilden så att den blir plan.

- Om den projicerade bilden är förvrängd, se "2-6 Korrigera Keystone-förvrängning [KEystone]" (→ sid 28).
- Lutningsfötterna kan förlängas med maximalt 15 mm.
- Lutningsfötterna kan användas för att luta projektorn med max 2°.

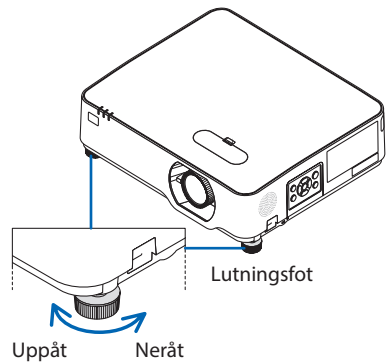
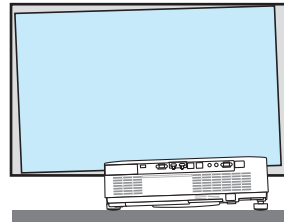

#### OBSERVERA:

- Förläng inte lutningsfötterna med mer än 15 mm. Om du gör det blir fötternas montering instabil och kan leda till att lutningsfötterna lossnar från projektorn.
- Använd inte lutningsfötterna för något annat ändamål än att justera projektorns projiceringsvinkel. Inkorrekt hantering av lutningsfötterna, som t.ex. att bära projektorn genom att ta tag i lutningsfötterna eller hänga fast projektorn på en vägg med hjälp av lutningsfötterna, kan skada projektorn.

### 2-6. Korrigera Keystone-förvrängning [KEYSTONE]

När projektorn inte är exakt vinkelrät mot skärmen sker en keystone-förvrängning. För att korrigera förvrängningen kan du använda "Keystone-funktionen", en digital teknik som kan justera förvrängning av keystone-typ, och som ger en tydlig, fyrkantig bild.

Följande procedur förklarar hur du använder [KEYSTONE]-skärmen i menyn för att korrigera trapetsförvrängning när projektorn inte är placerad vinkelrät mot skärmen.

#### Innan du utför KEYSTONE-korrigerig

[KEYSTONE]-korrigerig har fyra funktioner, [KEYSTONE HORIZONTAL], [KEYSTONE VERTIKAL], [KUDDFORMIG V/H], [KUDDFORMIG UPP/NED] och [HÖRNSTEN]. Om värdet av antingen [HÖRNSTEN] eller [KUDDFORMIG] har korrigerats inaktiveras [KEYSTONE HORIZONTAL] och [KEYSTONE VERTIKAL]. I detta fall kan du nollställa de korrigerade värdena med RESET och starta om för att korrigera förvrängningen.

#### 1. Tryck på ▼ på projektorhöljet.

Skärmen [GEOMETRISK KORRIGERING] visas på skärmen.

- Tryck på KEYSTONE-knappen när fjärrkontrollen används.

#### 2. Flytta markören till [LÄGE] med ▼-knappen och tryck på ENTER.

Lägesvalskärmen visas.

#### 3. Välj [KEYSTONE] och tryck på ENTER.

Gå tillbaka till skärmen [GEOMETRISK KORRIGERING] på skärmmenyn.

#### 4. Tryck på ▼-knappen för att rikta upp med [KEYSTONE] och tryck sedan på ENTER.

Skärmen växlar till [KEYSTONE]-skärmen.

- Se sid 42 för [KUDDFORMIG].
- Se sid 39 för [HÖRNSTEN].





## 2. Projicera en bild (Enkel användning)

5. Tryck på ▼-knappen för att välja [KEYSTONE VERTIKAL] och använd sedan ◀ eller ▶ så att vänster och höger sidor i den projicerade bilden blir parallella.

- Justera den vertikala keystone-förvrängningen.

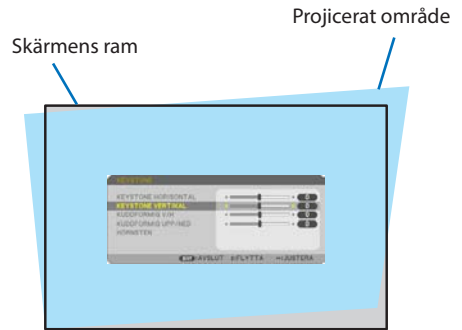

6. Passa samman den vänstra (eller högra) sidan av skärmen med den vänstra (eller högra) sidan i den projicerade bilden.

- Använd den kortare sidan i den projicerade bilden som bas.
- I det högra exemplet, använd den vänstra sidan som bas.

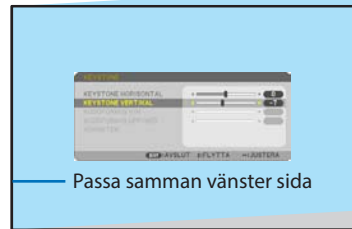

7. Tryck på ▲-knappen för att välja [KEYSTONE HORIZONTELL] och använd sedan ◀ eller ▶ så att de övre och undre sidorna i den projicerade bilden blir parallella.

- Justera den horisontella keystone-förvrängningen.



8. Upprepa steg 5 och 7 för att korrigera keystone-förvrängning.

9. När du har slutfört Keystone-korrigerings, tryck på EXIT några gånger för att stänga av menyn.

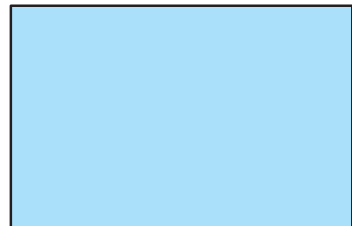

## 2. Projicera en bild (Enkel användning)

---

### OBSERVERA:

- Även då projektorn är påslagen gäller de senast använda korrigeringsvärdena.
  - Användning av KEYSTONE-funktionen kan göra bilden något suddig eftersom korrigeringen sker elektroniskt.
-

### För att återställa keystone-justeringarna till standardinställningarna:

1. Visa skärmen [GEOMETRISK KORRIGERING] och se till att [KEYSTONE] har valts i [LÄGE].
2. Tryck på ▼-knappen för att välja [RESET] och tryck på ENTER.



3. Tryck på ◀ eller ▶-knappen för att välja [JA] och tryck på ENTER.



Justeringarna kommer att återställas.

#### OBSERVERA:

- Alla justeringar som gjorts på [KEYSTONE] återställs till initiala värden.

### 2-7. Optimeras datorsignalen automatiskt

#### Bildjustering med Autokalibrering

Automatisk optimering av en datorbild. (DATOR)

Tryck på AUTO ADJ.-knappen för att optimera en datorbild automatiskt.

Justeringen kan behövas första gången du ansluter datorn.

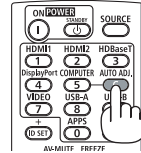

Dålig bild

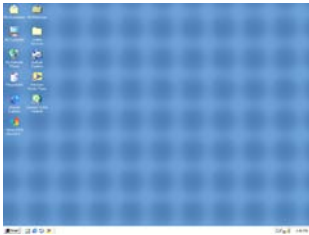

Normal bild

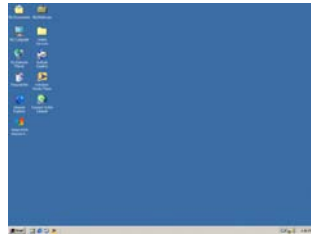

#### OBSERVERA:

Det kan hända att det tar tid för vissa signaler att visas eller att de inte visas på rätt sätt.

- Om autokalibrering inte kan optimera datorsignalen, försök att justera [HORIZONTELL], [VERTIKAL], [KLOCKA] och [FAS] manuellt. (→ sid 59, 60)

### 2-8. Höja eller sänka volymen

Ljudnivån från högtalaren eller audioutgången kan justeras.

När inga menyer visas fungerar ◀- och ▶-knapparna på projektorhöljet som volymkontroll.

- På fjärrkontrollen, tryck på VOL. (+)- eller (-)-knapp.

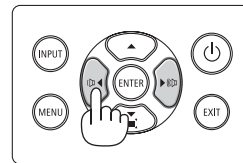

#### OBSERVERA:

- Volymkontrollen går inte att nå med knapparna ◀ eller ▶ när en bild förstoras med knappen D-ZOOM (+), när meny visas, när VIEWER visas eller när LAN visas.

#### TIPS:

- Volymen på [PIP]-ljudet kan inte justeras. För att stänga av [PIP]-ljudet, välj [INSTÄLLN] → [ALTERNATIV(1)] → [PIP] → [AV].

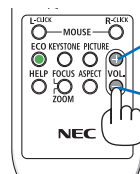

Höja ljudstyrkan

Sänka ljudstyrkan

### 2-9. Stänga av projektorn

Gör så här för att stänga av projektorn:

#### 1. Tryck först på (POWER) på projektorhöljet eller på STANDBY på fjärrkontrollen.

Ett bekräftelsemeddelande visas.

- Bekräftelsemeddelandet som visas när strömmen slås av indikerar mängden CO<sub>2</sub>-reducering under denna session (→ sid 38).

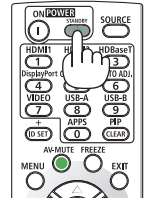
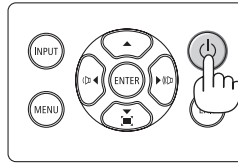

#### 2. Tryck sedan på ENTER eller tryck på (POWER) eller STANDBY igen.

När ljuskällan slås av stängs även strömmen av (standby-läge).

När projektorn går in i standby-läge, blinkar POWER-indikatorn på enheten orange. (I det tillståndet är [STANDBY-LÄGE] [NORMAL].)

#### 3. Montera linsskyddet.

För in i skyddets 2 (två) hakar i skåror på projektorn, tryck sedan längst ned på linsskyddet. Stoppet säkras i projektorn.

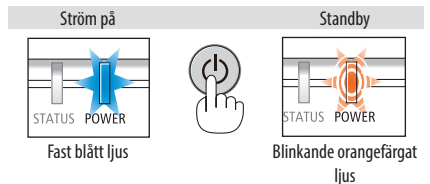
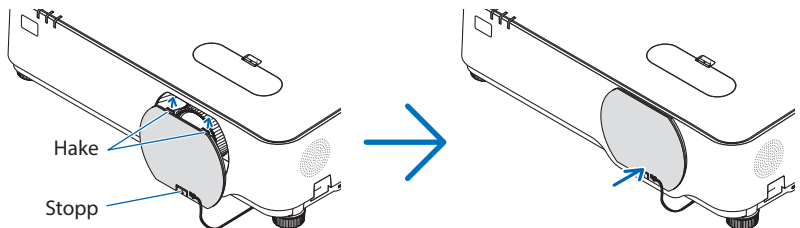

#### FÖRSIKTIGT:

Delar av projektorn kan tillfälligt hettas upp om projektorn stängs av med POWER-knappen. Var försiktig när du hanterar projektorn.

**OBSERVERA:**

- Medan POWER-indikatorn blinkar blått i korta cykler kan strömmen inte stängas av.
  - Du kan inte stänga av strömmen under 60 sekunder direkt efter att ha slagit på den och visat en bild.
  - Dra inte ut strömkabeln från projektorn eller från vägguttaget medan en bild projiceras. Detta kan skada projektorns AC IN-kontakt eller stickkontakten. För att stänga av strömmen medan en bild projiceras, använd brytaren etc.
  - Koppla inte ifrån projektorns strömförsörjning inom 10 sekunder efter att du gjort justeringar, ändrat inställningar och stängt menyn. Om du gör det kan du förlora justeringar och inställningar.
- 

### **2-10. När du flyttar projektorn**

**Förberedelse: Kontrollera att projektorn är avstängd.**

- 1. Dra ut nätkabeln.**
- 2. Koppla ur övriga kablar.**
  - Ta bort USB-minnet om det är isatt i projektorn.

## 3. Behändiga funktioner

### 3-1. Stänga av bild och ljud

Tryck på AV-MUTE för att stänga av både bild och ljud tillfälligt. Tryck en gång till när du vill få tillbaka bild och ljud.

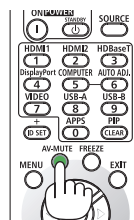

OBSERVERA:

- Trots att bilden är borta är menyn kvar på skärmen.

### 3-2. Frysa en bild

Tryck på FREEZE-knappen. Om bilden från en DVD-spelare etc. projiceras, växlar videon till en stillbild. Tryck på FREEZE igen för att återuppta videon.

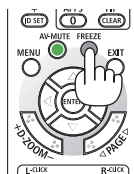

OBSERVERA:

- Bilden fryses men det ursprungliga videomaterialet spelas fortfarande.

#### 3-3. Förstora en bild

Du kan förstora bilden upp till fyra gånger.

OBSERVERA:

- För vissa signaler kan den maximala förstoringen vara mindre än fyra gånger.

Gör så här:

##### 1. Tryck på D-ZOOM (+) för att förstora bilden.

För att flytta den förstörade bilden använder du knapparna ▲, ▼, ◀, ▶ eller ►.

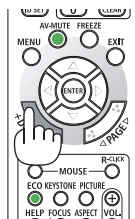
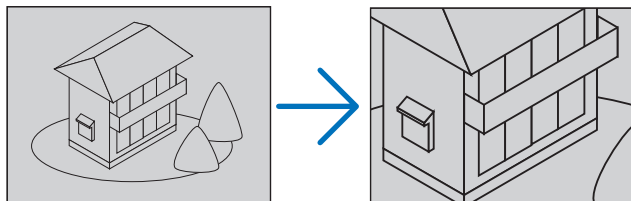

##### 2. Tryck på ▲▼◀▶-knappen.

Området med den förstörade bilden flyttas

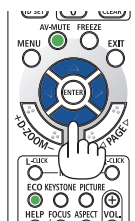
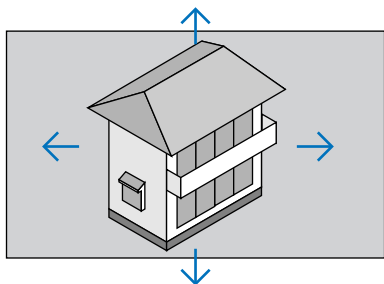

##### 3. Tryck på D-ZOOM (-)-knappen.

Varje gång du trycker på D-ZOOM (-) förminskas bilden.

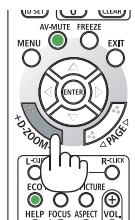

OBSERVERA:





- Bilden förstoras eller förminskas i mitten av skärmen.
- När menyn visas avbryts den aktuella förstoringen.



### 3-4. Ändra Eko-läge/Kontrollera energibesparingseffekten

#### Använda Eko-läge [EKO-LÄGE]

Två eko-lägen kan väljas beroende på hur projektorn ska användas.

[EKO-LÄGE]	Ikoner längst ner i menyn	Beskrivning	Status för LIGHT-indikator
[AV]		100 % ljusstyrka Skärmen blir starkt upplyst.	 Fast grönt sken
[EKO]		Ljusstyrkan blir ungefär 60 %. Kylfläkten går också långsammare i motsvarande grad. Lägre strömförbrukning	 Blinkande grönt ljus
[LÅNG LIVSLÄNGD]		Ljusstyrkan kommer vara cirka 80 % (P627UL) eller cirka 65 % (P547UL). Denna inställning ger prioritet till att förlänga ljusmodulens livslängd.	

Aktivera [EKO-LÄGE] på följande sätt:

1. Tryck på **ECO** på fjärrkontrollen för att visa [EKO-LÄGE]-skärmen.

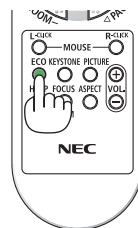

2. Använd **▼▲**-knapparna för att välja och tryck sedan på **ENTER**.

Skärmen för val av [EKO-LÄGE] slås av och projektorn växlar till valt läge.



#### OBSERVERA:

- [EKO-LÄGE] kan ändras från menyn.  
Välj [INSTÄLL] → [ALLMÄN] → [BELYSNINGSLÄGE] → [EKO-LÄGE].
- [BELYSN. BRUKSTIMMAR] kan kontrolleras i [BRUKSTID]. Välj [INFO] → [BRUKSTID].
- Efter att 1 minut har förflutit från det att projektorn visar vägledning vid ingen signal, en blå eller svart skärm, eller en logotypskärm, försätts projektorn i [LÅNG LIVSLÄNGD] automatiskt. Projektorn kommer att återgå till de ursprungliga inställningarna så fort en signal identifieras.
- Om projektorns inre temperatur blir hög, på grund av hög rumstemperatur, kan projektorn komma att sänka ljusstyrkan tillfälligt som säkerhetsåtgärd. Detta är en skyddsåtgärd som kallas för [TVINGAT EKO-LÄGE]. När projektorn är försatt i [TVINGAT EKO-LÄGE] visas en termometersymbol  i skärmens nedre högra hörn. När projektorns inre temperatur sjunker genom sänkt rumstemperatur återgår projektorn från [TVINGAT EKO-LÄGE] till det ursprungliga läget.

## Kontrollera energispareffekten [CO2-MÄTARE]

Denna funktion visar energibesparingseffekten i form av CO<sub>2</sub>-utsläppsminskning (kg) när projektorns [EKO-LÄGE] är inställt på [EKO] eller [LÅNG LIVSLÄNGD]. Denna funktion kallas [CO2-MÄTARE].

Det finns två meddelanden: [TOTAL CO2-BESPARING] och [CO2-BESPARINGSSSESSION]. Meddelandet [TOTAL CO2-BESPARING] visar den totala mängden CO<sub>2</sub>-utsläppsminskning från leveransen fram tills nu. Du kan kontrollera informationen på [BRUKSTID] från [INFO] i menyen. (→ sid 80)



Meddelandet [CO2-BESPARINGSSSESSION] visar mängden CO<sub>2</sub>-utsläppsminskning från när växlingen till EKO-LÄGE gjordes direkt efter starten fram tills strömmen stängdes av. Meddelandet [CO2-BESPARINGSSSESSION] visas i meddelandet [AVSTÄNGNING / ÄR DU SÄKER?] när strömmen stängs av.



### TIPS:

- Formeln som visas nedan används för att beräkna mängden CO<sub>2</sub>-utsläppsminskning.  
Mängden CO<sub>2</sub>-utsläppsminskning = (Strömförbrukning med [AV] för [EKO-LÄGE] – Strömförbrukning med [EKO]/[LÅNG LIVSLÄNGD] för [EKO-LÄGE]) × CO<sub>2</sub>-omvandlingsfaktor.
- \* Beräkningen för mängden CO<sub>2</sub> baseras på en OECD-publikation "CO<sub>2</sub> Emissions from Fuel Combustion".
- [TOTAL CO2-BESPARING] beräknas enligt besparingar som registreras med 15 minuters intervaller.
- Denna formel gäller inte för den strömförbrukning som inte påverkas av om [EKO-LÄGE] är på eller av.

### 3-5. Korrigera förvrängning av projicerad bild

Använd funktionerna [HÖRNSTEN] och [KUDDFORMIG] för att korrigera keystone- (trapetsformad) förvrängning för att göra den övre eller nedre sidan och den vänstra eller högra sidan av skärmen längre eller kortare, så att den projicerade bilden blir rektangulär.

#### Innan du utför korrigering

[KEYSTONE]-korrigering har funktionerna [KEYSTONE HORIZONTAL], [KEYSTONE VERTIKAL], [KUDDFORMIG V/H], [KUDDFORMIG UPP/NED] och [HÖRNSTEN]. Om värdet av antingen [HÖRNSTEN] eller [KUDDFORMIG] har korrigerats inaktiveras [KEYSTONE HORIZONTAL] och [KEYSTONE VERTIKAL]. I detta fall kan du nollställa de korrigerade värdena med RESET och starta om för att korrigera förvrängningen.

#### Hörnsten

##### 1. Tryck på ▼-tangenten när menyn inte visas.

Skärmen [GEOMETRISK KORRIGERING] visas.

- Tryck på KEYSTONE-knappen när fjärrkontrollen används.

##### 2. Flytta markören till [LÄGE] med ▼-knappen och tryck på ENTER.

Lägesvalskärmen visas.

##### 3. Välj [KEYSTONE] och tryck på ENTER.

Gå tillbaka till skärmen [GEOMETRISK KORRIGERING] på skärmmenyn.

##### 4. Tryck på ▼-knappen för att rikta upp med [KEYSTONE] och tryck sedan på ENTER.

Skärmen växlar till [KEYSTONE]-skärmen.



**5. Tryck på ▼-knappen för att välja [HÖRNSTEN] och tryck på ENTER.**

[HÖRNSTEN]-skärmen kommer att visas.

- \* Ritningen visar den övre vänstra ikonen när (▼) har valts.



Projicerad bild

**6. Projicera en bild så att skärmen är mindre än rasterns område.**

**7. Ta upp ett valfritt hörn och passa samma hörnet i bilden med hörnet i skärmen.**

- \* Ritningen visar det övre högra hörnet.

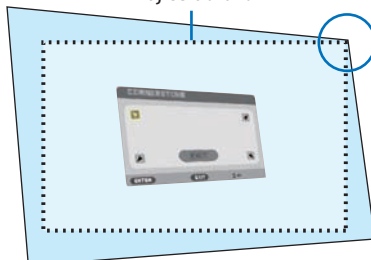

**8. Använd ▲▼◀▶-knappen för att välja en ikon (▲) som pekar i den riktning som du vill flytta den projicerade bildramen.**

TIPS:

- Om du justerar ett av alternativen [HÖRNSTEN] eller [KUDDFORMIG], blir alternativen [KEystone VERTIKAL] och [KEystone HORISONTELL] otillgängliga. I detta fall kan du nollställa de korrigerade värdena med RESET och starta om för att korrigera förvrängningen.

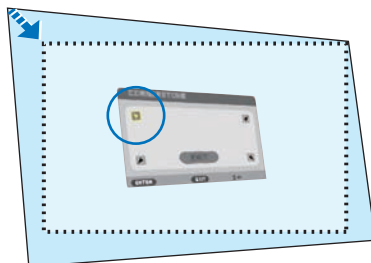

**9. Tryck på ENTER-knappen.**

**10. Använd ▲▼◀▶-knappen för att flytta den projicerade bildramen så som exemplet visar.**

**11. Tryck på ENTER-knappen.**



**12. Använd ▲▼◀▶-knappen för att välja en annan ikon som pekar i riktningen.**

På Hörnsten-justeringskärmen väljer du [AVSLUT] eller trycker på EXIT på fjärrkontrollen. Bekräftelseskärmen visas.



#### 13. Tryck på ◀-knappen eller ▶-knappen för att markera [OK] och tryck på ENTER.

Detta avslutar Hörnsten-justeringen.

- Genom att välja [AVBRYT] återgår du till justeringsskärmen utan att spara ändringarna (steg 3).
- Genom att välja [RESET] återgår du till fabriksinställningarna.
- Genom att välja [ÅNGRA] avslutar du utan att spara ändringarna.

#### 14. Tryck på EXIT några gånger för att stänga av menyn.



#### Kuddformig

Med denna funktion kan du justera vänster och höger sida eller upp- och nedsidan separat för att omforma den kuddformiga förvrängningen.

##### 1. Tryck på ▼-tangenten när menyn inte visas.

Skärmen [GEOMETRISK KORRIGERING] visas.

- Tryck på KEYSTONE-knappen när fjärrkontrollen används.

##### 2. Flytta markören till [LÄGE] med ▼-knappen och tryck på ENTER.

Lägesvalskärmen visas.



##### 3. Välj [KEYSTONE] och tryck på ENTER.

Gå tillbaka till skärmen [GEOMETRISK KORRIGERING] på skärmenyn.

##### 4. Tryck på ▼-knappen för att rikta upp med [KEYSTONE] och tryck sedan på ENTER.

Skärmen växlar till [KEYSTONE]-skärmen.



##### 5. Tryck på ▼ eller ▲ för att välja [KUDDFORMIG V/H] eller [KUDDFORMIG UPP/NED].



**6. Tryck på ◀ eller ▶-knappen för att korrigera förvrängningen.**

OBSERVERA:

- [KUDDFORMIG V/H] eller [KUDDFORMIG UPP/NED] är inte tillgänglig när [KEYSTONE HORISONTELL], [KEYSTONE VERTIKAL] eller [HÖRNSTEN] är aktiverad.
- Innan korrektionen utförs ska linsförskjutningen ställas in till mittenpositionen.

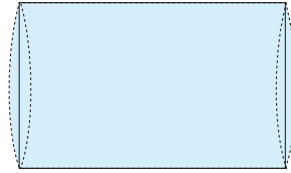

**7. När du har slutfört justering av [KUDDFORMIG], tryck på EXIT några gånger för att stänga av menyn.**

OBSERVERA:

- Även då projektorn är påslagen gäller de senast använda korrigeringsvärdena.
  - Korrigering av [KUDDFORMIG] och [HÖRNSTEN] kan göra bilden något suddig eftersom korrigeringen görs elektroniskt.
-

## Återställa justeringen av keystone och kuddform till det ursprungliga värdet

1. Visa skärmen [GEOMETRISK KORRIGERING] och se till att [KEYSTONE] har valts i [LÄGE].
2. Tryck på ▼-knappen för att välja [RESET] och tryck på ENTER.



- Ett bekräftelsemeddelande visas.
3. Flytta markören till [JA] med antingen ◀ eller ▶ och tryck sedan på ENTER.



#### OBSERVERA:

- Alla justeringar som gjorts på [KEYSTONE] återställs till initiala värden.

#### TIPS:

- Förvrängning vid projicering på speciellt formade ytor (t.ex. cylindriska eller sfäriska ytor) kan korrigeras med vårt program ProAssist. Ladda ner ProAssist från vår hemsida.  
<https://www.sharp-nec-displays.com/dl/en/index.html>



### 3-6. Hindra obehörig användning av projektorn [SÄKERHET]

Du kan bestämma ett nyckelord för din projektor i syfte att undvika att obehöriga använder menyn. När ett nyckelord är inställt kommer Nyckelord-inmatningsskärmen att visas då projektorn sätts på. Om du inte anger rätt nyckelord kan du inte projicera bilder med projektorn.

- [SÄKERHET]-inställningen kan inte avbrytas med [RESET]-menyn.

Så här aktiverar du säkerhetsfunktionen:

#### 1. Tryck på MENU-knappen.

Menyn visas.

#### 2. Tryck på ►-knappen två gånger för att välja [INSTÄLLN] och ▼-knappen eller ENTER för att välja [ALLMÄN].

#### 3. Tryck på ►-knappen för att välja [INSTALLATION].

#### 4. Tryck på ▼-knappen tre gånger för att välja [SÄKERHET] och tryck på ENTER.



[AV/PÅ]-menyn visas.

#### 5. Tryck på ▼-knappen för att välja [PÅ] och tryck på ENTER.



[SÄKERHETSNYCKELORD]-skärmen visas.

#### 6. Ange en kombination av de fyra ▲▼◀▶-knapparna och tryck på ENTER.

OBSERVERA:

- Ett nyckelord måste vara fyra till tio siffror långt.

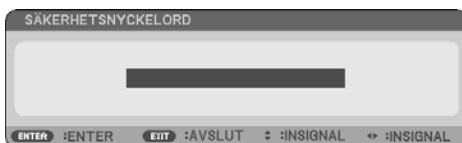

[BEKRÄFTA NYCKELORD]-skärmen visas.

#### 7. Ange samma kombination av ▲▼◀▶-knappar och tryck på ENTER.



Bekräftelseskärmen visas.

#### 8. Välj [JA] och tryck på ENTER.



[SÄKERHET]-funktionen har aktiverats.

#### Så här slår du på projektorn när [SÄKERHET] är aktiverat:

##### 1. Tryck på POWER-knappen.

Projektorn sätts på och ett meddelande visas som talar om att projektorn är låst.

##### 2. Tryck på MENU-knappen.



#### 3. Ange rätt nyckelord och tryck sedan på ENTER. Projektorn visar en bild.



---

#### OBSERVERA:

- Säkerhetsläget är avaktiverat tills huvudströmmen stängs av eller man drar ut nätkabeln.
-

Så här avaktiverar du [SÄKERHET]-funktionen:

**1. Tryck på MENU-knappen.**

Menyn visas.

**2. Välj [INSTÄLLN] → [INSTALLATION] → [SÄKERHET] och tryck på ENTER.**



[AV/PÅ]-menyn visas.

**3. Välj [AV] och tryck på ENTER.**



[SÄKERHETSNYCKELORD]-skärmen visas.



**4. Ange ditt nyckelord och tryck på ENTER.**

När korrekt nyckelord har angivits kommer [SÄKERHET]-funktionen att avaktiveras.

OBSERVERA:

- Kontakta din återförsäljare om du glömmer ditt nyckelord. Din återförsäljare kan då ge dig ditt nyckelord i utbyte mot din förfrågningskod. Din förfrågningskod visas i Nyckelord-bekräftelseskärmen. I detta exempel är [K992-45L8-JNGJ-4XU9-1YAT-EEA2] en förfrågningskod.

## 4. Använda skärmmenyn

### 4-1. Använda menyerna

OBSERVERA:

- Skärmmenyn visas inte alltid korrekt när rörliga videobilder projiceras med radsprång (interlace).

#### 1. Tryck på MENU på fjärrkontrollen eller projektorhöljet för att visa meny.



OBSERVERA:

- Kommandon som ENTER, EXIT, ▲▼, ◀▶ längst ner visar de knappar som kan användas.

2. Tryck på knapparna ◀▶ på fjärrkontrollen eller projektorhöljet för att visa undermenyn.
3. Tryck på ENTER på fjärrkontrollen eller projektorhöljet för att markera det översta alternativet eller den första fliken.
4. Använd ▲▼-knapparna på fjärrkontrollen eller projektorhöljet för att välja det alternativ som ska justeras eller ställas in.  
Använd knapparna ◀▶ på fjärrkontrollen eller projektorhöljet för att välja önskad flik.
5. Tryck på ENTER på fjärrkontrollen eller projektorhöljet för att visa undermenyfenstret.
6. Justera nivån eller slå på/av det markerade alternativet genom att använda knapparna ▲▼ ◀▶ på fjärrkontrollen eller projektorhöljet.  
Ändringarna lagras tills du gör nya ändringar.
7. Upprepa steg 2–6 för att justera ytterligare ett alternativ eller tryck på EXIT på fjärrkontrollen eller projektorhöljet för att stänga meny.

OBSERVERA:

- När en meny eller ett meddelande visas kan flera rader med information förloras p.g.a. signalen eller inställningarna.

#### 8. Tryck på MENU för att stänga meny.

Tryck på EXIT för att gå tillbaka till föregående meny.

## Menykomponenter

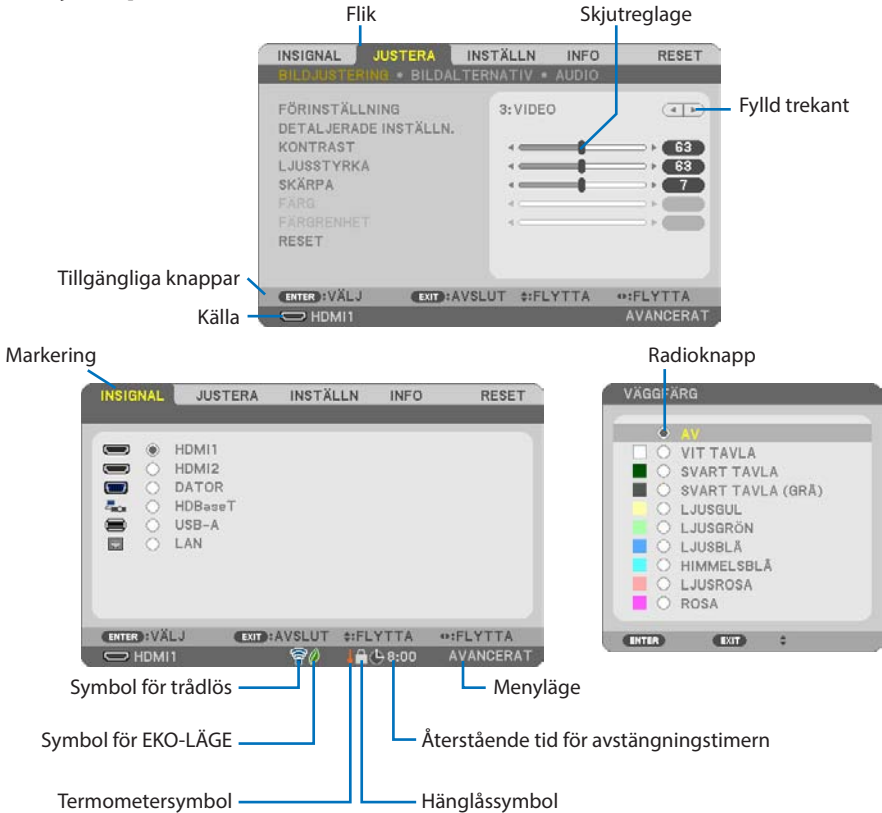

## Menyfönstren och dialogrutorna består vanligtvis av följande komponenter:

Markering	Anger vald meny eller alternativ.
Fyllt trekant	Visar att det finns fler alternativ. En markerad trekant visar att alternativet är aktivt.
Flik	Visar en grupp egenskaper i en dialogruta. När du väljer en flik visas sidan den representerar.
Radioknapp	Använd denna runda knapp för att välja alternativ i en dialogruta.
Källa	Visar för tillfället vald källa.
Återstående tid för avstängningstimer	Visar återstående nedräkningstid när [AVSTÄNGNINGSTIMER] är förinställd.
Skjutreglage	Visar inställningar eller åt vilket håll en justering görs.
Symbol för EKO-LÄGE	Indikerar att [EKO-LÄGE] är inställt.
Hänglås symbol	Indikerar att [KONTROLLPANELSLÅS] är aktiverat.
Termometersymbol	Indikerar att projektorn är försatt i [TVINGAT EKO-LÄGE].
Symbol för trådlös	Indikerar att trådlöst nätverksanslutning är aktiverad.
Menyläge	Indikerar [AVANCERAT]-meny eller [GRUND]-meny.

## 4-2. Lista över menyalternativ

Vissa menyalternativ kan inte användas för samtliga ingångskällor. Nedan listade menyobjekt är tillgängliga i den avancerade menyn. Markeringen (B) läggs till alternativen i grundmenyn. Skuggade tecken (■) representerar standardinställningarna.

Menyalternativ		Alternativ			
INGÅNG	HDMI1	(B)			
	HDMI2	(B)			
	DATOR	(B)			
	HDBaseT	(B)			
	USB-A	(B)			
	LAN	(B)			
JUSTERA	BILDJUSTERING	FÖRINSTÄLLNING	1-7		
		DETALJERADE INSTÄLLN.	ALLMÄNT	REFERENS	HÖGT-LJUST, PRESENTATION, VIDEO, FILM, GRAFIK, sRGB, DICOM SIM.
				GAMMA-KORRIGERING	DYNAMISK, NATURLIG, SVART DETALJERAD
				SKÄRMSTORLEK	STORT, MEDEL, LITET
				FÄRGTEMPERATUR	
				DYNAMISK KONTRAST	AV, PÅ
				BILDLÄGE	STATISK, RÖRLIG
		VITBALANS	FÄRGFÖRBÄTTRING	AV, LÅG, MEDEL, HÖG	
			KONTRAST R		
			KONTRAST G		
			KONTRAST B		
			LJUSSTYRKA R		
			LJUSSTYRKA G		
		KONTRAST	LJUSSTYRKA B		
			KONTRAST	(B)	
	LJUSSTYRKA		(B)		
	SKÄRPA		(B)		
	FÄRG		(B)		
	FÄRGRENHET		(B)		
	RESET	(B)			
	BILDALTERNATIV	KLOCKA			
		FAS			
		HORISONTPELL			
		VERTIKAL			
		AVSÖKNING	AUTO, 0[%], 5[%], 10[%]		
		BILDFÖRHÅLLANDE	AUTO, 4:3, 16:9, 15:9, 16:10, LETTERBOX, ÅKTA		
	AUDIO	VOLYM	(B)		

## 4. Använda skärmmeny

		Menyalternativ	Alternativ	
INSTÄLLN	ALLMÄNT	VÄGGFÄRG (B)	ÄV, VIT TAVLA, SVART TAVLA, SVART TAVLA (GRÅ), LJUSGUL, LJUSGRÖN, LJUSBLÅ, HIMMELBLÅ, LJUSROSA, ROSA	
		BELYSNINGSLÄGE (B)	EKO-LÄGE	ÄV, EKO, LÅNG LIVSLÄNGD
			JUSTERA	
			KONSTANT LJUS	ÄV, PÅ
		AVSTÄNGNINGSTIMER (B)		ÄV, 0:30, 1:00, 2:00, 4:00, 8:00, 12:00, 16:00
		INST. DATUM OCH TID		
		ADMINISTRATÖRLÄGE (B)	MENYLÄGE	AVANCERAT, GRUND
			EJ SPARADE INSTÄLLNINGAR	ÄV, PÅ
			NYCKELORD	ÄV, PÅ
		SPRÅK (B)		ENGLISH, DEUTSCH, FRANÇAIS, ITALIANO, ESPAÑOL, SVENSKA, 日本語 DANSK, PORTUGUÊS, ČEŠTINA, MAGYAR, POLSKI, NEDERLANDS, SUOMI NORSK, TÜRKÇE, РУССКИЙ, عربي, ΕΛΛΗΝΙΚΑ, 简体中文, 한국어, TIẾNG VIỆT ROMÂNĂ, HRVATSKI, БЪЛГАРСКИ, INDONESIA, हिन्दी, ไทย, ئۇيغۇر, 繁體中文
GEOMETRISK KORRIGERING	LÄGE		ÄV, KEYSTONE, PC-VERKTYG	
	KEYSTONE	KEYSTONE HORIZONTELL		
		KEYSTONE VERTIKAL		
		KUDDFORMIG V/H		
		KUDDFORMIG UPP/NED		
	HÖRNSTEN			
PC-VERKTYG		ÄV, 1, 2, 3		
RESET				
MENY	FÄRGVAL		FÄRG, MONOKROM	
	DISPLAY IN SIGNAL		ÄV, PÅ	
	ID-DISPLAY		ÄV, PÅ	
	EKO-MEDDELANDE		ÄV, PÅ	
	VISNINGSTID		MANUELL, AUTO 5 S, AUTO 15 S, <b>AUTO 45 S</b>	
	BAKGRUND		BLÅ, SVART, LOGOTYP	
INSTALLATION	PLACERING		<b>AUTO</b> , BORD FRAM, TAK BAK, BORD BAK, TAK FRAM	
	KONTROLLPANELSLÄS		ÄV, PÅ	
	SÄKERHET		ÄV, PÅ	
	KOMMUNIKATIONSHASTIGHET		4800bps, 9600bps, 19200bps, 38400bps	
	SERIELL PORT		PC-KONTROLL, HDBaseT	
	FJÄRRKONTROLLSENSOR		ALLA, FRAM/BAK, FRAM, BAK, HDBaseT	
	KONTROLL-ID	KONTROLL-ID-NUMMER		1–254
		KONTROLL-ID		ÄV, PÅ
	TESTMÖNSTER			
	NÄTVERKSINSTÄLLNINGAR			

## 4. Använda skärmmeny

		Menyalternativ	Alternativ		
INSTÄLLN	ALTERNATIV(1)	SEAMLESS SWITCHING	AV, PÅ		
		FLÄKTLÄGE	AUTO, HÖG HÖJD OVER HAVET		
		VÄLJA SIGNAL	DATOR	RGB/KOMPONENT, RGB, KOMPONENT	
		WXGA-LÄGE		AV, PÅ	
		DEINTERLACE		AV, PÅ	
		VIDEONIVÅ	HDMI1	AUTO, NORMAL, FÖRSTÄRKT	
			HDMI2	AUTO, NORMAL, FÖRSTÄRKT	
			HDBaseT	AUTO, NORMAL, FÖRSTÄRKT	
		AUDIOVAL	HDMI1	HDMI1, DATOR	
			HDMI2	HDMI2, DATOR	
			LAN	LAN, DATOR	
			HDBaseT	HDBaseT, DATOR	
		PIP		AV, PÅ	
		LAN-PORT		LAN, HDBaseT	
	ALTERNATIV(2)	STANDBY-LÄGE		NORMAL, NÄTVERKS-STANDBY, VILOLÄGE	
		DIREKTPÅSLAGNING		AV, PÅ	
		AUTO STRÖM PÅ		AV, AUTO, HDMI1, HDMI2, DATOR	
		AUTO STRÖM AV	TID		1 - 60
			LÄGE		AV, PÅ
		VÄLJ STARTSIGNAL		SENASTE, AUTO, HDMI1, HDMI2, DATOR, HDBaseT, USB-A, LAN	
		KOLDIOXIDKONVERTERING			
		VALUTA		\$, €, JPY, RMB¥	
		VALUTAVÄXLING			
		STATISK KONVERGENS	HORISONTELL R		
			HORISONTELL G		
			HORISONTELL B		
			VERTIKAL R		
VERTIKAL G					
VERTIKAL B					
INFO	BRUKSTID (B)	BELYSN. BRUKSTIMMAR			
		TOTAL CO2-BESPARING			
		TOTAL KOSTNADSBESPAR.			
	KÄLLA(1) (B)	KÄLLANS NAMN			
		KÄLLINDEX			
		HORISONTELL FREKVENNS			
		VERTIKAL FREKVENNS			
		SYNK-TYP			
		POLARITET SYNK			
	SKANNINGSTYP				
	KÄLLA(2) (B)	SIGNALTYP			
		VIDEOTYP			
		BITDJUP			
	HDBaseT	VIDEONIVÅ			
		SIGNALKVALITET			
		DRIFTLÄGE			
		LÄNKSTATUS			
	TRÅDBUNDET NÄTVERK	HDMI-STATUS			
		IP-ADRESS			
		NÄTMASK			
		NÄTPORT			
	MAC-ADRESS				



## 4. Använda skärmmenyn

		Menyalternativ	Alternativ	
INFO	TRÅDLÖST NÄTVERK	IP-ADRESS		
		NÄTMASK		
		NÄTPORT		
		MAC-ADRESS		
		SSID		
		NÄTVERKSTYP		
		SÄKERHET		
		KANAL		
		SIGNALNIVÅ		
	VERSION(1)	(B) FIRMWARE		
		DATA		
	VERSION(2)	(B) FIRMWARE2		
		DATA2		
	ANDRA	(B)	DATUM TID	(B)
			PROJEKTORNAMN	(B)
			VÄRDNAMN	(B)
			MODEL NO.	(B)
			SERIAL NUMBER	(B)
			LAN UNIT TYPE	
			KONTROLL-ID (när [KONTROLL-ID] är inställt)	(B)
	VILLKOR		INTAGSTEMPERATUR	
UTSTRÖMNINGSTEMPERATUR				
RESET	AKTUELL SIGNAL			
	ALLA DATA			

### 4-3. Menybeskrivningar och funktioner [INGÅNG]



#### [HDMI1] och [HDMI2]

Väljer den HDMI-kompatibla utrustning som är ansluten till din HDMI 1 IN eller HDMI 2 IN-anslutning.

#### [DATOR]

Väljer datorn ansluten till din COMPUTER IN-anslutningssignal.

#### OBSERVERA:

- När komponentinsignalen är ansluten till COMPUTER IN-anslutningen väljer du [DATOR].

#### [HDBaseT]

Projicerar signalen som sänds från anslutningar som stöder HDBaseT.

#### [USB-A]

Starta [BILDVISARE].

Projicera data från det USB-minne som används i denna maskin.

#### [LAN]

Visa startskärm för MultiPresenter.

Väljer en signal från LAN-porten (RJ-45) eller den installerade trådlösa USB-nätverksenheten (säljs separat).

## 4-4. Menybeskrivningar och funktioner [JUSTERA]

### [BILDJUSTERING]



### [FÖRINSTÄLLNING]

Med denna funktion kan du optimera inställningarna för din projicerade bild.

Du kan justera den neutrala färgtonen för gul, cyan eller magenta.

Det finns sju fabriksinställningar som optimerats för olika bildtyper. Du kan också använda [DETALJERADE INSTÄLLN.] för att manuellt justera varje gamma- eller färginställning.

Dina inställningar kan sparas i [FÖRINSTÄLLNING] 1 till [FÖRINSTÄLLNING] 7.

HÖGT-LJUST	Rekommenderas för användning i väl upplysta rum.
PRESENTATION	Rekommenderas för att skapa presentationer med PowerPoint-filer.
VIDEO	Rekommenderas för vanliga bilder såsom i TV-program.
FILM	Rekommenderas för filmer.
GRAFIK	Rekommenderas för grafik.
sRGB	Standardfärgvärden
DICOM SIM.	Rekommenderas för DICOM-formatdata i simuleringsläge.

#### OBSERVERA:

- Alternativet [DICOM SIM.] är endast avsett för träning/referens och ska inte användas för diagnoser.
- DICOM står för Digital Imaging and Communications in Medicine. Det är en standard som utvecklats av American College of Radiology (ACR) och National Electrical Manufacturers Association (NEMA).  
Standarden specificerar hur digitala bilddata kan flyttas från system till system.

**[DETALJERADE INSTÄLLN.]**

Med denna funktion kan du spara dina användarinställningar i [FÖRINSTÄLLNING 1] till [FÖRINSTÄLLNING 7].

Välj först ett förinställningsläge från [REFERENS], ställ sedan in [GAMMA-KORRIGERING], [SKÄRMSTORLEK], [FÄRGTEMPERATUR], [DYNAMISK KONTRAST], [BILDLÄGE], och [FÄRGFÖRBÄTTRING].

**Spara dina användarinställningar [REFERENS]**

Välj ett läge som ska fungera som underlag för [DETALJERADE INSTÄLLN.].

**Välja gamma-korrigeringsläge [GAMMA-KORRIGERING]**

Användningsområde för olika lägen:

DYNAMISK	Skapar en bild med hög kontrast.
NATURLIG	Bilder med naturlig återgivning.
SVART DETALJERAD	Betonar detaljer i bildens mörka partier.

**OBSERVERA:**

- Denna funktion är inte tillgänglig när [DICOM SIM.] har valts för [REFERENS].

**Välja skärmstorlek för DICOM SIM. [SKÄRMSTORLEK]**

Denna funktion utför gamma-korrigering som är lämplig för skärmstorleken.

STOR	För skärmstorlek på 150"
MEDEL	För skärmstorlek på 100"
LITET	För skärmstorlek på 50"

**OBSERVERA:**

- Denna funktion är endast tillgänglig när [DICOM SIM.] har valts för [REFERENS].

### Justera färgtemperaturen [FÄRGTEMPERATUR]

Justera balansen mellan färger (R, G, B) för att optimera färgreproducerbarheten. En färgtemperatur med högt numeriskt värde blir blåaktigt vit medan en med ett lågt numeriskt värde blir rödvit.

Ett värde mellan 5 000 K och 10 500 K kan ställas in i 100 K-enheter.

OBSERVERA:

- När [HÖGT-LJUST] har valts i [REFERENS] är denna funktion inte tillgänglig.

### Justera ljusstyrka och kontrast [DYNAMISK KONTRAST]

Om [PÅ] väljs används det mest optimala kontrastförhållandet i enlighet med bilden.

OBSERVERA:

- När [KONSTANT LJUS] är aktiverad kan [DYNAMISK KONTRAST] inte väljas.
- Denna funktion är inte tillgänglig när [DICOM SIM.] har valts för [REFERENS].

### Välja stillbildsläge eller filmläge [BILDLÄGE]

Med denna funktion kan du välja stillbildsläge eller filmläge.

STATISK	Detta läge är för en stillbild.
FILM=2	Detta läge är för en film.

OBSERVERA:

- Denna funktion är endast tillgänglig när [HÖGT-LJUS] har valts för [REFERENS].

### Förbättra färgen [FÄRGFÖRBÄTTRING]

Detta gör det möjligt att justera färgens densitet i bilden.

Färgen i bilden blir djupare i ordningen [LÅG], [MEDEL] och [HÖG] eftersom bilden blir mörkare.

Med [AV] valt, fungerar inte funktionen [FÄRGFÖRBÄTTRING].

OBSERVERA:

- Denna funktion är inte tillgänglig när [sRGB] eller [DICOM SIM.] har valts för [REFERENS].

### Justera vitbalansen [VITBALANS]

Här kan du justera vitbalansen. Kontrasten för varje RGB-färg används för att reglera vitnivån på skärmen. Ljusstyrkan hos varje RGB-färg används för att reglera svartnivån på skärmen.

OBSERVERA:

- När [VITBALANS] är på skiljer sig den faktiska färgtonen från värdet på [FÄRGTEMPERATUR].

### [KONTRAST]

Justerar bildens intensitet i enlighet med den inkommande signalen.

### [LJUSSTYRKA]

Justerar ljusstyrkenivån eller bakgrundsrastrrets intensitet.

### [SKÄRPA]

Kontrollerar detaljerna på bilden.

### [FÄRG]

Ökar eller minskar färgmättnadsnivån.

### [FÄRGRENHET]

Skiftar färgnivån från +/- grön till +/- blå. Rödnivån används som referens.

Insignal	KONTRAST	LJUSSTYRKA	SKÄRPA	FÄRG	FÄRGRENHET
DATOR/HDMI/HDBaseT (RGB)	Ja	Ja	Ja	Nej	Nej
DATOR/HDMI/HDBaseT (KOMPLEMENT)	Ja	Ja	Ja	Ja	Ja
USB-A, LAN	Ja	Ja	Ja	Nej	Nej

Ja = Justerbar, Nej = Ej justerbar

### [RESET]

Alla inställningar och justeringar under [BILDJUSTERING] återställs till grundinställningarna, med undantag av följande; Förinställda nummer och [REFERENS] på menyn [FÖRINSTÄLLNING].

Inställningar och justeringar under [DETALJERADE INSTÄLLN.] på menyn [FÖRINSTÄLLNING], som inte är aktiva för tillfället, återställs inte.

**[BILDALTERNATIV]****Justera klockfrekvens och klockfas [KLOCKA/FAS]**

Med denna funktion kan du justera [KLOCKA] och [FAS] manuellt.

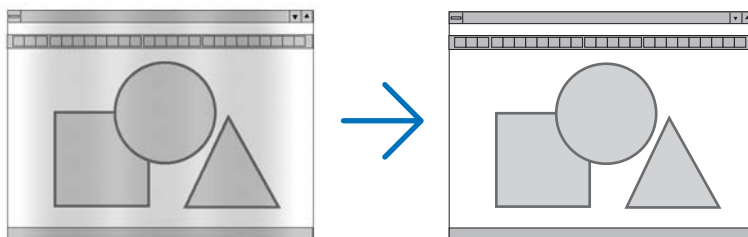

KLOCKA	Använd detta alternativ för att finjustera datorbilden eller ta bort vertikala streck som kan förekomma. Funktionen justerar klockfrekvenser som eliminerar horisontella streck i bilden. Justeringen kan behövas första gången du ansluter datorn.
--------	---

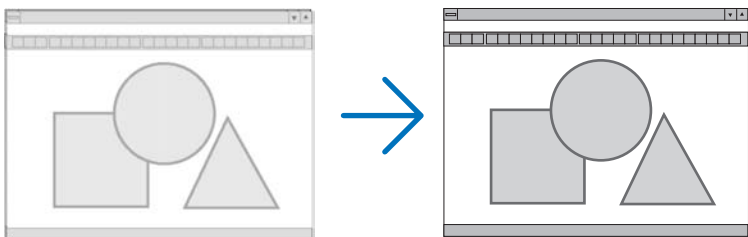

FAS	Använd detta alternativ för att justera klockfasen eller för att minska videobrus, punknterferens eller överhörning. (Detta märks genom att en del av bilden verkar skimra.) Använd inte [FAS] förrän [KLOCKA] har slutförts.
-----	--

## Justera positionen horisontellt/vertikalt [HORISONTELL/VERTIKAL]

Justerar bilden horisontellt och vertikalt.

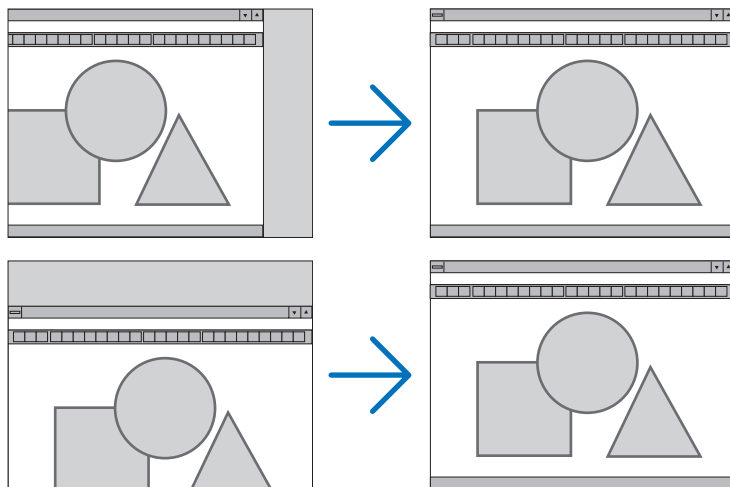

### OBSERVERA:

- [KLOCKA], [FAS], [HORISONTELL] och [VERTIKAL] kan endast väljas vid analoga insignaler.
- En bild kan förvrängas under justering av [KLOCKA] och [FAS]. Detta tyder inte på något fel.
- Inställningarna för [KLOCKA], [FAS], [HORISONTELL] och [VERTIKAL] kommer att sparas i minnet för den signal som används för tillfället. Nästa gång du projicerar signalen med samma upplösning, horisontell och vertikal frekvens, kommer dess inställningar hittas och appliceras.

För att radera inställningar som sparats i minnet, välj [RESET] → [AKTUELL SIGNAL] eller [ALLA DATA] från menyn och nollställ inställningarna.

## Välja procenttal för avsökning [AVSÖKNING]

Detta gör det möjligt att ställa in lämplig avsökning för en inkommande signal.

När [AUTO] väljs, utförs och visas den avläsning som är mest lämpad för insignalen.

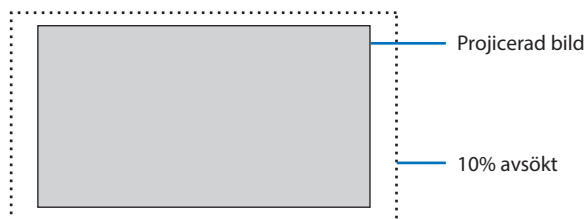

### OBSERVERA:

- Alternativet [AVSÖKNING] kan inte väljas när VIDEO-signaler används eller när [ÅKTA] är valt som [BILDFÖRHÅLLANDE].



## Välja bildförhållande [BILDFÖRHÅLLANDE]

Termen "bildförhållande" refererar till förhållandet mellan bredd och höjd på en projicerad bild. Projektorn bestämmer automatiskt den inkommande signalen och visar den i lämpligt bildförhållande.

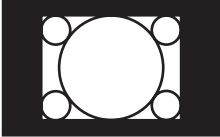
Alternativ	Funktion
AUTO	Projektorn bestämmer automatiskt den inkommande signalen och visar den i sitt bildförhållande. Projektorn kan felaktigt bestämma bildförhållandet beroende på signalen. Om det inträffar välj lämpligt bildförhållande från följande.
4:3	Bilden visas i bildförhållandet 4:3.
16:9	Bilden visas i bildförhållandet 16:9.
15:9	Bilden visas i bildförhållandet 15:9.
16:10	Bilden visas i bildförhållandet 16:10.
LETTERBOX	Bilden från en letterbox-signal är utsträckt lika i horisontell och vertikal riktning för att passa skärmen. Delar av den visade bilden är beskurna på ovan- och undersidan och är därför inte synliga.
ÄKTA	<p>Projektorn visar den aktuella bilden i dess verkliga upplösning när den inkommande datorsignalen har en lägre upplösning än projektorns äkta upplösning.</p> <p>[Exempel] När den inkommande signalen med upplösningen <math>800 \times 600</math> visas:</p> <div style="text-align: right;">  </div> <p><b>OBSERVERA:</b></p> <ul style="list-style-type: none"> <li>När en icke datorsignal visas är [ÄKTA] inte tillgänglig.</li> <li>När en signal med en högre upplösning än projektorns äkta upplösning visas är [ÄKTA] inte tillgänglig.</li> </ul>

### TIPS:

- Denna tabell visar de typiska upplösningar och bildförhållanden som de flesta datorer stödjer.

Upplösning		Bildförhållande
VGA	$640 \times 480$	4:3
SVGA	$800 \times 600$	4:3
XGA	$1024 \times 768$	4:3
WXGA	$1280 \times 768$	15:9
WXGA	$1280 \times 800$	16:10
WXGA+	$1440 \times 900$	16:10
SXGA	$1280 \times 1024$	5:4
SXGA+	$1400 \times 1050$	4:3
UXGA	$1600 \times 1200$	4:3
Full HD	$1920 \times 1080$	16:9
WUXGA	$1920 \times 1200$	16:10
4K	$3840 \times 2160$	16:9

**[AUDIO]****Höja eller sänka ljudet**

Justerar volymen på projektorns högtalare och AUDIO OUT (ministereoingång).

TIPS:

- När inga menyer visas fungerar knapparna ◀ och ▶ på projektorkåpan och knapparna VOL. +/- på fjärrkontrollen fungerar som volymkontroller. (→ sid 32)

## 4-5. Menybeskrivningar och funktioner [INSTÄLLN]

### [ALLMÄN]



### Använda väggfärgskorrigerig [VÄGGFÄRG]



Med denna funktion kan du snabbt anpassa färgen när skärmaterialet inte är vitt.

#### OBSERVERA:

- Om du väljer [VIT TAVLA] minskas ljusstyrkan.

### Eko-lägeval och justering av ljusstyrka [BELYSNINGSLÄGE]

Justera energibesparingsinställningarna och ljusstyrkan för varje projektor när multiskärmsprojicering används. För information om energisparinställningar, se sid 37 "3-4 Ändra Eko-läge/Kontrollera energibesparingseffekten".

EKO-LÄGE	AV	Ljusmodulens luminans (ljusstyrka) kommer att vara samma som ljusstyrkan vid inställningen för [JUSTERA].
	EKO	Genom att kontrollera ljusstyrkan och fläkthastigheten kan energi sparas och rörelsebatter och strömförbrukningen kan sänkas.
	LÅNG LIVSLÄNGD	Läget optimerar livslängden för ljusmodulen.
JUSTERA		Ljusstyrkan kan justeras i steg om 1 % från 50 till 100 %. När flera projektorer används för multiskärmsprojiceringar kan ljusstyrkan justeras individuellt på varje projektor. Justeringen är aktiv när [EKO-LÄGE] är inställt på [AV].

KONSTANT LJUS	AV	Läget [KONSTANT LJUS] avbryts.
	PÅ	Upprätthåller den ljusstyrka som är aktiverad när [PÅ] är valt. Om inte [AV] väljs förblir samma inställningar aktiverade även när projektorn stängs av. <ul style="list-style-type: none"> <li>För att justera ljusstyrkan, stäng först AV denna inställning innan du gör ytterligare justeringar.</li> </ul> <hr/> OBSERVERA: <ul style="list-style-type: none"> <li>[KONSTANT LJUS]-läget är en funktion som används för att upprätthålla ljusstyrkan på en konstant nivå. Färgen läses inte.</li> </ul>

### OBSERVERA:

- [KONSTANT LJUS] kan väljas om [EKO-LÄGE] är inställt på [AV] och [JUSTERA] är inställt till 50% till 70%.
- När [KONSTANT LJUS] är inställt till [PÅ] kan inte [EKO-LÄGE] eller [JUSTERA] väljas.

### TIPS:

- Ljusstyrkan avtar normalt med användningen, men genom att välja [KONSTANT LJUS]-läget, justerar projektorn uteffekten automatiskt baserat på projektorns använda tid och därigenom upprätthålls ett konstant ljus under hela livslängden för ljusmodulen. Men om uteffekten redan är inställd på max minskar ljusstyrkan med användningen.

## Använda avstängningstimmern [AVSTÄNGNINGSTIMER]

- Välj den önskade tiden mellan 30 minuter och 16 timmar: AV, 0:30, 1:00, 2:00, 4:00, 8:00, 12:00, 16:00.
- Tryck på ENTER-knappen på fjärrkontrollen.
- Den resterande tiden börjar räknas ned.
- Projektorn stängs av när nedräkningen är klar.

### OBSERVERA:

- För att avbryta den förinställda tiden väljer du [AV] eller stänger av strömmen.
- När den återstående tiden når 3 minuter före avstängning av projektorn visas meddelandet [MINDRE ÄN 3 MINUTER KVAR TILL AVSTÄNGNING.] längst ned på skärmen.

## Ställa in datum och tid [INST. DATUM OCH TID]

Visa startskärm för MultiPresenter (→ sid 148)

## Konfigurera menyinställningar [ADMINISTRATÖRLÄGE]

Detta gör att du kan välja [MENYLÄGE], spara inställningar och ställa in [NYCKELORD] för [ADMINISTRATÖRLÄGE].

MENYLÄGE	Välj antingen menyn [GRUND] eller [AVANCERAT]. (→ sid 50)
EJ SPARADE INSTÄLLNINGAR	När [PÅ] väljs sparas inte värdena för de objekt som är konfigurerade i skärmmeny.
NYCKELORD	Tilldela ett lösenord för administratörläget. Mata in lösenordet med hjälp av ▲▼◀▶-knapparna och tryck på ENTER. (Upp till 10 alfanumeriska tecken)

### Välja menyspråk [SPRÅK]

Du kan välja ett av 30 språk för skärmanvisningar.

---

#### OBSERVERA:

- Din inställning påverkas inte även om [RESET] görs från menyn.
-

**[GEOMETRISK KORRIGERING]****[LÄGE]**

Ställa in mönster för att korrigera distorsion. Om [AV] är valt inaktiveras [GEOMETRISK KORRIGERING].

**Korrigera Keystone-förvrängningen manuellt [KEYSTONE]**

Du kan korrigera horisontell eller vertikal keystone, kuddformig VÄNSTER/HÖGER eller UPP/NED eller hörnstensförvrängning manuellt.

**OBSERVERA:**

- [KEYSTONE HORIZONTAL] och [KEYSTONE VERTIKAL] kan justeras samtidigt.
- För att växla från ett alternativ till ett annat, återställ det första alternativet.
- Justeringsvärdena kommer att skrivas över. De raderas inte, även när projektorn stängs av.
- Korrigering av [KEYSTONE], [KUDDFORMIG] och [HÖRNSTEN] kan göra bilden något suddig eftersom korrigeringen görs elektroniskt.

KEYSTONE HORIZONTAL	Korrigerar horisontell keystone-förvrängning. (→ sid 28)	
KEYSTONE VERTIKAL	Korrigerar vertikal keystone-förvrängning. (→ sid 28)	
KUDDFORMIG V/H	Korrigerar kuddformig förvrängning på vänster eller höger sida. (→ sid 42)	
KUDDFORMIG UPP/NED	Korrigerar kuddformig förvrängning på övre eller undre sida. (→ sid 42)	

HÖRNSTEN	Passar in en projicerad bild innanför skärmens kanter genom att ställa in bildens fyra hörn efter skärmens hörn. (→ sid 39)	
----------	---	--

### TIPS:

- Justerbart område för [KEYSTONE] och [HÖRNSTEN]:

Horisontell riktning	Vertikal riktning
Cirka $\pm 30^\circ$ (Max)	Cirka $\pm 30^\circ$ (Max)

Det justerbara området kan vara smalare beroende på signalen.

### [PC-VERKTYG]

Hämta de geometriska korrigeringsdata som registrerats i projektorn i förväg.

De geometriska data som använder vårt ProAssist-program (→ sid 44) är registrerade här.

### OBSERVERA:

- Eftersom elektrisk korrigerig utförs av geometrisk korrigerig kan ljusstyrkan påverkas och bildkvaliteten kan försämrans.

### [RESET]

Återställer alternativet som valts vid [LÄGE] på skärmen [GEOMETRISK KORRIGERING].

Driften varierar beroende på det läge som har valts i [LÄGE].

LÄGE	Drift
KEYSTONE	Alla justeringar som gjorts på [KEYSTONE] återställs till initiala värden.
PC-VERKTYG	Stänger av [PC-VERKTYG]-inställningen. Registrerade data återställs inte.
AV	Återställning är ogiltig.

### TIPS:

- Återställning kan utföras genom att hålla in KEYSTONE på fjärrkontrollen i mer än 2 sekunder.

**[MENY]****Välja menyfärg [FÄRGVAL]**

Du kan välja mellan två alternativ för menyfärg: [FÄRG] och [MONOKROM].

**Sätta på/stänga av displaysignal [DISPLAY INSIGNAL]**

Detta alternativ slår på och av visning av ingångsnamnet, såsom [DATOR], som visas i det övre högra hörnet på skärmen.

När det inte finns någon insignal visar ingen-signal-vägledningen en uppmaning i mitten av skärmen om att söka efter en tillgänglig insignal. När alternativet [USB-A] eller [LAN] har valts för [INPUT], visas inte ingen-signal-vägledningen.

**Slå på/stänga av kontroll-ID [ID-DISPLAY]**

Detta alternativ sätter på eller stänger av ID-numret som visas när ID SET på fjärrkontrollen trycks in.

**Sätta på/stänga av ekomeddelande [EKO-MEDDELANDE]**

Detta alternativ sätter på eller stänger av följande meddelanden när projektorn startas.

[EKO-MEDDELANDE] uppmanar användaren att spara energi. När [AV] har valts för [EKO-LÄGE], får du ett meddelande som uppmanar dig att ställa in [EKO-LÄGE].

Tryck på någon av knapparna för att stänga meddelandet. Meddelandet försvinner om ingen knapp trycks ned under 30 sekunder.

**Välja menyvisningstid [VISNINGSTID]**

Med detta alternativ kan du välja hur länge projektorn ska vänta innan menyerna stängs av efter att du sist tryckt på en tangent. De förinställda valen är [MANUELL], [AUTO 5 S], [AUTO 15 S] och [AUTO 45 S]. Fabriksinställningen är [AUTO 45 S].



### Välja en bakgrundsfärg eller -logotyp [BAKGRUND]

När HDMI1, HDMI2, DATOR eller ingång HDBaseT har valts ska önskad bakgrund väljas när det inte finns någon insignal.

BLÅ	Bakgrunden är blå
SVART	Bakgrunden är svart
LOGOTYP	Visa en bild som bakgrund

---

#### OBSERVERA:



- När [DISPLAY IN SIGNAL] är på, visar ingen-signal-vägledningen en uppmaning i mitten av skärmen om att söka efter en tillgänglig insignal, oavsett dess val.
  - För att ändra bakgrund kan bilden visas som [LOGOTYP], se sid [106](#).
  - Din inställning påverkas inte även om [RESET] görs från menyn.
-

**[INSTALLATION]****Välja projektororientering [PLACERING]**

Omorienterar bilden för att passa din typ av bildprojicering. Alternativen är: Bord Fram, Tak Bak, Bord Bak och Tak Fram

**VARNING**

- Om det krävs specialarbeten, till exempel för att projektorn ska kunna hänga från taket, kontakta din återförsäljare.  
Försök aldrig att själv montera projektorn i sådana fall. Projektorn kan falla och orsaka skador.

AUTO	När lampmodulem har slagits PÅ känner projektorns inre sensor av dess installationsstatus som antingen [BORD FRAM] eller [TAK FRAM] och växlar sedan dess projiceringmetod.
BORD FRAM	
TAK BAK	
BORD BAK	

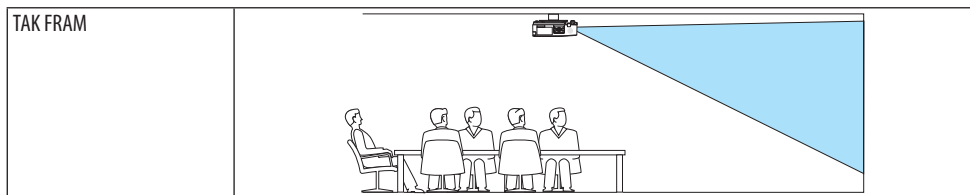

### Aktivera kontrollpanelslåset [KONTROLLPANELSLÅS]

Detta alternativ aktiverar eller avaktiverar [KONTROLLPANELSLÅS].

#### OBSERVERA:

- Detta [KONTROLLPANELSLÅS] påverkar inte fjärrkontrollsfunktionerna.
- Hur man låser upp [KONTROLLPANELSLÅS]
  1. När projektorn projicerar en bild eller är försatt i viloläge, tryck och håll in knappen INPUT på projektorhöljet i ungefär 10 sekunder. [KONTROLLPANELSLÅS] inaktiveras.
  2. När projektorn är försatt i standby-läge, tryck och håll in knappen POWER på projektorhöljet. Detta gör det möjligt att sätta på projektorn. När du kontrollerat att projektorn projicerar en bild, utför föregående steg 1.

#### TIPS:

- När [KONTROLLPANELSLÅS] är på visas en nyckelsymbol [🔒] nere till höger i menyn.

### Aktivera säkerhetsfunktionen [SÄKERHET]

Denna funktion aktiverar eller avaktiverar [SÄKERHET]-funktionen.

Om du inte anger rätt nyckelord kan du inte projicera bilder med projektorn. (→ sid 45)

#### OBSERVERA:

- Din inställning påverkas inte även om [RESET] görs från menyn.

### Välja kommunikationshastighet [KOMMUNIKATIONSHAST.]

Denna funktion ställer in baudhastigheten för PC-kontrollporten (D-Sub 9P). Den stöder dataöverföringshastigheter mellan 4 800 och 38 400 bps. Grundinställningen är 38 400 bps. Välj rätt överföringshastighet i förhållande till den utrustning du ska ansluta (en lägre baudhastighet rekommenderas vid användning av långkabel, beroende på utrustningen).

#### OBSERVERA:

- Den kommunikationshastighet du valt påverkas inte, även om du använder [RESET] i menyn.

### Välja serieport [SERIELL PORT]

Detta ställer in vilken anslutning på projektorn som kommer att ta emot seriekontrollsignalerna när projektorn används med fjärrkontroll från en kommersiellt tillgänglig HDBaseT-sändare (styr signalerna för att slå på eller stänga av strömmen, etc.). Denna inställning behöver inte göras om projektorn inte styrs med fjärrkontroll (sänder endast video och audio).

PC-KONTROLL	Kontrollsignalerna (RS-232C seriell kommunikation) tas emot vid PC CONTROL-anslutningen.
HDBaseT	Video/audio- och kontrollsignaler (RS-232C seriell kommunikation) tas emot vid Ethernet/HDBaseT-porten.

### OBSERVERA:

- När [HDBaseT] har ställts in, ställs projektorn i [VIOLÄGE] oavsett om inställningen för standby-läge (→ sid 76) på skärmmenyn är [NORMAL] eller [NÄTVERKS-STANDBY]. Det innebär att man kan slå PÅ projektorn när den är i standby-läget från en HDBaseT-sändarenhet som är ansluten till projektorn. Observera att inställningen för standby-läget inte kan ändras när [HDBaseT] har ställts in.
- När [HDBaseT] har ställts in för alternativet [SERIELL PORT] uppfyller strömförbrukningen i standby-läget inte energisparfunktionens specifikationer.

### TIPS:

- När projektorn styrs med hjälp av LAN-porten fungerar detta med bägge inställningarna.

## Slå av eller på fjärrkontrollsensorn [FJÄRRKONTROLLENSOR]

Ställ in fjärrkontrollsensorerna på projektors främre och bakre paneler och HDBaseT fjärrkontrollsensorn.

Alternativen är: [ALLA], [FRAM/BAK], [FRAM], [BAK] och [HDBaseT].

### TIPS:

- Om fjärrkontrollsystemet inte fungerar när direkt solljus eller starkt ljus träffar fjärrkontrollsensorn på projektorn, byt till ett annat alternativ.
- Fjärrkontrollsensorn på projektorns baksida kan inte användas när det separat sålda kabelskyddet är monterat på projektorn.

## Ställa in ID för projektorn [KONTROLL-ID]

Du kan sköta flera projektorer separat och självständigt med fjärrkontrollen som har [KONTROLL-ID]-funktionen. Om du anger samma ID för alla projektorerna kan du behändigt sköta alla projektorerna från en enda fjärrkontroll. För att kunna göra detta, måste varje projektor tilldelas ett ID.

KONTROLL-ID-NUMMER	Välj ett nummer från 1 till 254 som du vill tilldela din projektor.
KONTROLL-ID	Välj [AV] för att avaktivera inställningen [KONTROLL-ID] och välj [PÅ] för att aktivera inställningen [KONTROLL-ID].

### OBSERVERA:

- När [PÅ] har valts för [KONTROLL-ID] kan projektorn inte styras med en fjärrkontroll som inte stödjer funktionen KONTROLL-ID. (I detta fall kan knapparna på projektorn användas.)
- Din inställning påverkas inte även om [RESET] görs från menyn.
- Om du håller ned ENTER på projektorhöljet i 10 sekunder visas menyn för att avbryta Kontroll-ID.

## Ange eller ändra Kontroll-id

1. Sätt på projektorn.
2. Tryck på ID SET-knappen på fjärrkontrollen.

Skärmen [KONTROLL-ID] visas.



Om projektorn kan användas med den aktuella fjärrkontrollens ID, visas [KONTROLL-ID (AKTIVT)]. Om projektorn inte kan användas med den aktuella fjärrkontrollens ID, visas [KONTROLL-ID (EJ AKTIVT)]. För att använda den inaktiva projektorn tilldelar du den det [KONTROLL-ID] som är avsett för den projektorn, med hjälp av följande procedur (steg 3).

3. Tryck på en av sifferknapparna samtidigt som du trycker in och håller ned ID SET på fjärrkontrollen.

### Exempel:

För att ange "3", tryck på "3"-knappen på fjärrkontrollen.

Inget ID betyder att alla projektorerna kan skötas tillsammans från en enda fjärrkontroll. För att ställa in "Inget-ID", tryck "000" eller tryck på CLEAR.

### TIPS:

- ID-intervallet är mellan 1 och 254.

4. Släpp ID SET-knappen.

Den uppdaterade [KONTROLL-ID]-skärmen visas.

### OBSERVERA:

- ID-numren kan raderas efter några dagar om batterierna tagit slut eller tagits ur.
- Att av misstag trycka på någon av knapparna på fjärrkontrollen kommer att radera det valda ID-numret med batterierna borttagna.

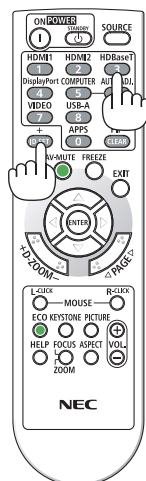
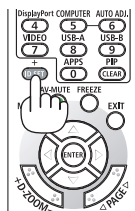

## Använda testmönster [TESTMÖNSTER]

Visar testmönstret för att justera bildförvrängning på skärmen och fokusering vid tiden för projektorinställning. När [TESTMÖNSTER] på skärmmeny har valts visas mönstret för justering. Om du ser förvrängning på mönstret, justera projektorns installationsvinkel eller korrigerar förvrängningen genom att trycka på KEYSTONE på fjärrkontrollen. Om justering av fokus krävs, använd fokuserings-spaken. Det rekommenderas att fokusjustering utförs efter att projektorn lämnats i tillståndet då TESTMÖNSTER har projicerats i mer än 30 minuter. Tryck på EXIT för att stänga testmönstret och återgå till meny.

## Inställning för nätverket [NÄTVERKSINSTÄLLNINGAR]

Denna funktion visar meny [NÄTVERKSINSTÄLLNINGAR]. (→ sid 111)

**[ALTERNATIV(1)]****Växla den visade bilden smidigt [SEAMLESS SWITCHING]**

När ingångskontakten växlas om hålls bilden som visades före växlingen kvar för att växla till den nya bilden utan avbrott på grund av frånvaro av en signal.

**Välja fläktläge [FLÄKTLÄGE]**

[FLÄKTLÄGE] används för att ställa in hastigheten för den interna kylfläkten.

AUTO	De inbyggda fläktarna körs med en hastighet som varierar i förhållande till den inre temperaturen.
HÖG HÖJD OVER HAVET	De inbyggda fläktarna körs med hög hastighet. Välj detta alternativ om du använder projektorn vid höjder på ungefär 1 600 meter eller högre.

**OBSERVERA:**

- Ställ in [FLÄKTLÄGE] till [HÖG HÖJD OVER HAVET] när projektorn används vid höjder över havet cirka 1 600 meter eller högre.
- Att använda projektorn vid höjder över havet cirka 1 600 meter utan att ställa in [HÖG HÖJD OVER HAVET] kan orsaka överhettning och att projektorn stängs av. Vänta några minuter om detta inträffar och sätt sedan på projektorn.
- Att använda projektorn vid höjder över havet cirka 1 600 meter eller högre kan förkorta livslängden på optiska komponenter som t.ex. lampan.
- Din inställning påverkas inte även om [RESET] görs från menyn.

**Välja signalformat [VÄLJA SIGNAL]**

Detta väljer den signal som ska kopplas till COMPUTER IN-anslutningen. Normalt ställs detta in på [RGB/KOMPONENT]. Ändra inställningen om färgen på bilden är onaturlig.

RGB/KOMPONENT	Skiljer automatiskt mellan RGB- och komponentsignaler.
RGB	Växlar till RGB-ingång.
KOMPONENT	Växlar till komponentingång.

**Aktivera eller avaktivera WXGA-läge [WXGA-LÄGE]**

Välj [PÅ] för att ge prioritet till WXGA (1 280 × 768)/WUXGA (1 920 × 1 200)-signaler när en insignal känns igen.

När [WXGA-LÄGE] är inställt på [PÅ] kanske XGA (1 024 × 768)/UXGA (1 600 × 1 200)-signaler inte känns igen. Välj i detta fall [AV].

**OBSERVERA:**

- [PÅ] har valts vid leveransen.

### Aktivera deinterlace [DEINTERLACE]

Aktiverar eller avaktiverar deinterlace-funktionen för en telecine-signal.

AV	Detta alternativ väljer du om det förekommer jitter eller artefakter i videobilden.
PÅ	Grundinställning.

#### OBSERVERA:

- Denna funktion är inte tillgänglig för HDTV (progressiv) och datorsignaler.

### Ställa in HDMI1, HDMI2 eller HDBaseT [VIDEONIVÅ]

Utför inställningarna för varje videonivå när du ansluter HDMI-utrustning och Ethernet/HDBaseT-anslutningen.

Välj [AUTO] för att automatiskt upptäcka videonivå. Om automatisk detektering inte fungerar bra, välj [NORMAL] för att inaktivera funktionen [FÖRSTÄRKT] hos din HDMI-utrustning eller välj [FÖRSTÄRKT] för att förbättra bildens kontrast och öka detaljerna i mörka områden.

### Ställa in ljud [AUDIOVAL]

Detta väljer ljudingångarna för HDMI 1 IN-anslutningen, HDMI 2 IN-anslutningen, LAN-porten och Ethernet/HDBaseT-porten på enheten.

Vid inmatning av analogt ljud, anslut ljudutgången på den anslutna enheten till AUDIO IN-anslutningen på enheten och ställ in ljudingången till [DATOR].

### Aktivera tangentljud och felljud [PIP]

Denna funktion slår på eller av knappljudet eller larmet när ett fel inträffar eller när följande åtgärder utförs.

#### TIPS:

- Volym för [PIP] är avaktiverad. AV-MUTE-knappen kan inte stoppa pipljud. Om du vill aktivera PIP-funktionen, ställ in [PIP] till [AV].

### Val av styrport [LAN-PORT]

Anslut till LAN och välj styrport.

Se förklaringarna för respektive ports anslutningsterminaler. (→ sida 9)

LAN	Använd LAN-porten för att styra enheten.
HDBaseT	Använd Ethernet/HDBase-porten för att styra enheten.

**[ALTERNATIV(2)]****Välja energispar i [STANDBY-LÄGE]**

Ställa in läge efter att ha stängt av projektorn.

NORMAL	Projektorn går in i standby-läge och sänker strömförbrukningen. POWER-indikatorn blinkar orange. När [NORMAL] har valts kommer endast följande anslutningar och funktioner att fungera: POWER-knappen på projektorhöljet och fjärrkontrollen, strömpåslagning från PC-kontrollkommandot och [AUTO STRÖM PÅ].	Strömförbrukning: Låg
NÄTVERKS-STANDBY	Projektorn går in i läge nätverks-standby. Projektorn kan slås på via ett trådbundet nätverk (LAN-port). POWER-indikatorn lyser orange. När [NÄTVERKS-STANDBY] har valts kommer endast följande knappar, terminaler och funktioner att fungera: POWER-knappen på projektorhöljet och fjärrkontrollen, strömpåslagning från PC-kontrollkommandot och [AUTO STRÖM PÅ], [NÄTVERKSSERVICE].	Strömförbrukning: Medel
VILOLÄGE	Projektorn bibehålls i viloläge. Utöver de knappar, terminaler och funktioner som fungerar i nätverks-standby, kan du styra projektorn med en HDBaseT-kompatibel överföringsenhet ansluten till Ethernet/HDBaseT-porten. POWER-indikatorn lyser grönt.	Strömförbrukning: Hög



### Viktigt:

- När [NÄTVERKS-STANDBY] har ställts in för [STANDBY-LÄGE] och LAN har varit i avlänkat läge i 3 minuter, kommer [STANDBY-LÄGE] automatiskt ändras till [NORMAL] för att minska på strömförbrukningen.
- När [NÄTVERKS-STANDBY] har valts visas [AUTO STRÖM AV] i grått och avaktiveras och [0:15] väljs automatiskt för [AUTO STRÖM AV].
- Vid nedanstående förhållanden är [STANDBY-LÄGE] inaktiverat och projektorn försätts i VILOLÄGE\*.
  - \* Viloläge är läget utan funktionella begränsningar av [STANDBY-LÄGE].
  - När [STANDBY-LÄGE] → [NÄTVERKS-STANDBY] har valts
    - När [NÄTVERKSSERVICE] → [AMX-BEACON] → [PÅ] har valts
    - När [NÄTVERKSSERVICE] → [Extron XTP] → [PÅ] har valts
    - När [NETWORK SERVICE] → [CRESTRON] → [Crestron Control] → [PÅ] har valts
    - När [NÄTVERKSINSTÄLLNINGAR] → [TRÅDLÖST NÄTVERK] → Förutom [AVAKTIVERA] och vid montering av den trådlösa nätverksenheten på projektorn
    - När signalen matas in i dator-, HDMI 1 IN- eller HDMI 2 IN-anslutningen

### TIPS:

- Även när [NORMAL] har valts för [STANDBY-LÄGE] kan strömmen stängas av eller sätts på genom att använda PC CONTROL-porten. Men i [NORMAL]-läget kan inte ASCII-KONTROLLKOMMANDOT användas. När du använder ASCII KONTROLLKOMMANDOT, ställ in det på [NÄTVERKS-STANDBY] eller [VILOLÄGE].
- Strömförbrukningen i standby-läge inbegrips inte i beräkningen av minskningen av CO<sub>2</sub>-utsläpp.
- Din inställning påverkas inte även om [RESET] görs från meny.

## Aktivera direktpåslagning [DIREKTPÅSLAGNING]

Sätter på projektorn automatiskt när nätkabeln ansluts till ett eluttag. Då slipper du att alltid använda POWER på fjärrkontrollen eller projektorn.

## Sätt på projektorn med datorsignalen [AUTO STRÖM PÅ]

När projektorn är i standby-läge slås den på om en dator- eller HDMI-signal från en dator ansluten till ingångarna COMPUTER IN, HDMI 1 IN eller HDMI 2 IN tas emot, och bilden projiceras.

Då slipper du att alltid använda POWER på fjärrkontrollen eller projektorn för att sätta igång projektorn.

För att använda denna funktion, anslut först en dator till projektorn och anslut projektorn till en aktiv AC-ingång.

AV	AUTO STRÖM PÅ fungerar inte.
AUTO	Projektorns ström slås på och bilden projiceras automatiskt när dator- eller HDMI-signaler detekteras. Om fler än en enhet är ansluten till projektorn och insignalerna inte kan detekteras korrekt, välj ingång (HDMI1, HDMI2 eller DATOR).
HDMI1	Signaldetektion utförs för den valda ingången.
HDMI2	När en signal detekteras slås strömmen till projektorn på automatiskt och bilden projiceras.
DATOR	

### OBSERVERA:

- Denna funktion är inte tillgänglig under följande förhållanden:
  - när en komponentsignal används i COMPUTER IN-anslutningen.
  - när en synk- vid Grön RGB-signal eller komposit synk-signal används
- För att aktivera [AUTO STRÖM PÅ] efter att ha ändrat till viloläge, stäng av projektorn, vänta 30 sekunder och mata in en dator- eller HDMI-signal.  
Om en dator eller HDMI-signal fortfarande finns kvar när projektorn är avstängd kommer [AUTO STRÖM PÅ] inte att fungera och projektorn förblir i standby-läge.
- Beroende på projektorn som används kanske inte [AUTO STRÖM PÅ] fungerar ordentligt.  
I detta fall, ställ in [STANDBY-LÄGE] på [NÄTVERKS-STANDBY].

### Aktivera Strömbesparing [AUTO STRÖM AV]

När detta alternativ har valts kan du aktivera funktionen att projektorn stängs av automatiskt om ingen signal har tagits emot från någon ingång eller inga åtgärder har utförts.

TID		Ställ in ett intervall mellan 1 och 60 minuter från att ingen signal tas emot tills enheten går in i standby-läge.
LÄGE	AV	Den automatiska STRÖM AV-funktionen kommer inte att fungera.
	PÅ	Enheten stängs av och går in i standby-läge om ingen ingångssignal tas emot efter den tid som anges i "Tid".

### TIPS:

- Automatisk STRÖM AV kan ställas in för varje standby-läge.  
De fabriksinställda tiderna för varje läge är följande.

	TID	LÄGE
NORMAL	60	PÅ
NÄTVERKS-STANDBY	15	PÅ
VILOLÄGE	5	AV

- När den återstående tiden är 3 minuter innan avstängning av projektorn, visas meddelandet [MINDRE ÄN 3 MINUTER KVAR TILL AVSTÄNGNING] längst ned på skärmen.  
Om du dock har valt "0:01", "0:02" eller "0:03", visas ovanstående meddelande när den återstående tiden når 30 sekunder innan projektorn stängs av.

### Välja grundkälla [VÄLJ STARTINSIGNAL]

Du kan ställa in projektorn så att en viss ingång alltid kopplas in då projektorn slås på.

SENASTE	Ställer in projektorn så att den föregående eller senast aktiva ingången alltid kopplas in då projektorn slås på.
AUTO	Söker efter en aktiv källa i ordningen [HDMI1] → [HDMI2] → [DATOR] → [HDBaseT] → [USB-A] → [LAN] och visar den först hittade källan.
HDMI1	Visar den digitala källan från HDMI 1 IN-anslutningen varje gång projektorn startas.
HDMI2	Visar den digitala källan från HDMI 2 IN-anslutningen varje gång projektorn startas.
DATOR	Visar datorsignalen från COMPUTER IN-anslutningen varje gång projektorn startas.
HDBaseT	Projicerar signalen som sänds från anslutningar som stöder HDBaseT.
USB-A	Visa [BILDVISARE].
LAN	Visar en signal från LAN-porten (RJ-45) eller den USB trådlösa nätverksenheten.

### Ställa in koldioxidens ekologiska fotavtryck [KOLDIOXIDKONVERTERING]

Justerar koldioxidens ekologiska fotavtryck i beräkningen av koldioxidbesparing. Den ursprungliga inställningen är 0,505[kg-CO<sub>2</sub>/kWh].

### Välja valuta [VALUTA]

Visar elprissättningen (finns i 4 valutaenheter).

\$	US dollar
€	EU euro
JP¥	Japanska yen
RMB¥	Kinesiska yuan

### Ändra valutainställning och valutaväxlingsinställning [VALUTAVÄXLING]

Ändrar valuta- och valutaväxlingsinställning för CO<sub>2</sub>-MÄTAREN.

### Justera färg på skärmen [STATISK KONVERGENS]

Med denna funktion kan du justera färgavvikelser i bilden.

Detta kan justeras i enheter om  $\pm 1$  pixel i horisontell riktning för [HORISONTELL R], [HORISONTELL G] och [HORISONTELL B], i vertikal riktning för [VERTIKAL R], [VERTIKAL G] och [VERTIKAL B].

## 4-6. Menybeskrivningar och funktioner [INFO]



Visar statusen för aktuell signal och ljusmodulanvändning. Detta alternativ har nio sidor. Informationen är uppdelad enligt följande:

TIPS:

- Tryck på HELP för att visa menyalternativen i INFO].

### [BRUKSTID]

[BELYSN. BRUKSTIMMAR] (H)

[TOTAL CO2-BESPARING] (kg-CO2)

[TOTAL KOSTNADSBESPAR.]

- [TOTAL CO2-BESPARING]

Visar den beräknade besparingen av koldioxid i kg. Faktorn för koldioxidens ekologiska fotavtryck i beräkningen av koldioxidbesparingen är baserad på OECD (2008 års upplaga). (→ sid 38)

### [KÄLLA(1)]

[KÄLLANS NAMN]

[HORISONTELL FREKVENNS]

[SYNK-TYP]

[SKANNINGSTYP]

[KÄLLINDEX]

[VERTIKAL FREKVENNS]

[POLARITET SYNK]

### [KÄLLA(2)]

[SIGNALTYP]

[BITDJUP]

[VIDEOTYP]

[VIDEONIVÅ]

### [HDBaseT]

[SIGNALKVALITET]

[LÄNKSTATUS]

[DRIFTLÄGE]

[HDMI-STATUS]

### [TRÅDBUNDET NÄTVERK]

[IP-ADRESS]

[NÄTPORT]

[NÄTMASK]

[MAC-ADRESS]

### **[TRÅDLÖST NÄTVERK]**

[IP-ADRESS]

[NÄTPORT]

[SSID]

[SÄKERHET]

[SIGNALNIVÅ]

[NÄTMASK]

[MAC-ADRESS]

[NÄTVERKSTYP]

[KANAL]

### **[VERSION(1)]**

[FIRMWARE] Version

[DATA] Version

### **[VERSION(2)]**

[FIRMWARE2] Version

[DATA2] Version

### **[ANDRA]**

[DATUM TID]

[VÄRDNAMN]

[SERIAL NUMBER]

[KONTROLL-ID] (när [KONTROLL-ID] är inställt)

[PROJEKTORNAMN]

[MODEL NO.]

[LAN UNITTYPE]

### **[VILLKOR]**

[INTAGSTEMPERATUR]

[UTSTRÖMNINGSTEMPERATUR]

## 4-7. Menybeskrivningar och funktioner [RESET]



Återgå till fabriksinställningen [RESET]

Med [RESET]-funktionen kan du ändra justeringar och inställningar till fabriksinställningen för alla källor förutom följande:

### [AKTUELL SIGNAL]

Återställer alternativ och inställningar för den aktuella signalen till fabriksinställningen.

De alternativ som kan återställas är: [FÖRINSTÄLLNING], [KONTRAST], [LJUSSTYRKA], [FÄRG], [FÄRGRENHET], [SKÄRPA], [BILDFÖRHÅLLANDE], [HORISONTELL], [VERTIKAL], [KLOCKA], [FAS] och [AVSÖKNING].

### [ALLA DATA]

Återställer alla projektorinställningar till fabriksinställningen.

Alla objekt kan återställas **FÖRUTOM** [KEYSTONE HORISONTELL], [KEYSTONE VERTIKAL], [KUDDFORMIG], [PC-VERKTYG], [INST. DATUM OCH TID], [ADMINISTRATÖRLÄGE], [SPRÅK], [BAKGRUND], [PLACERING], [SÄKERHET], [KOMMUNIKATIONSHAST.], [SERIELL PORT], [KONTROLL-ID], [NÄTVERKSINSTÄLLNINGAR], [FLÄKTLÄGE], [STANDBY-LÄGE], [KOLDIOXIDKONVERTERING], [VALUTA], [VALUTAVÄXLING], [STATISK KONVERGENS], [BELYSN. BRUKSTIMMAR], [TOTAL CO2-BESPARING], [TOTAL KOSTNADSBESPAR.], [PROJEKTORNAMN], [TRÅDBUNDET NÄTVERK] och [TRÅDLÖST NÄTVERK].

## 5. Ansluta

---

### OBSERVERA:

- Använd de specificerade kablarna som följer med projektorn för att inte störa radio- och TV-mottagning. För HDMI, LAN, RS-232C och AUDIO ska en skärmad signalkabel användas. För 15-polig Mini D-Sub ska en skärmad signalkabel med ferritkärna användas. Användning av andra kablar och adapttrar kan orsaka störningar på radio- och TV-mottagning.
- 

### 5-1. Ansluta din dator

Datorkablar och HDMI kan användas för att ansluta till en dator. En HDMI-kabel medföljer inte projektorn. Förbered en lämplig kabel för anslutningen.

---

### OBSERVERA:

- Signaler som stöds av Plug & Play (DDC2)

INGÅNG		
COMPUTER IN	HDMI 1 IN	HDMI 2 IN
analog	digital	digital
Ja	Ja	Ja

---

### OBSERVERA:

- Projektorn är inte kompatibel med videoavkodad utgång hos NEC ISS-6020-växlaren.
  - En bild kanske inte visas korrekt när en video-källa spelas upp via en skanningskonverter (säljs separat). Detta beror på att projektorn i grundinställningen behandlar en videosignal som en datorsignal. Om detta skulle hända gör du följande.
    - \* När bilden visas med ett svart parti upp- och nedtill på skärmen eller mörka bilder inte visas korrekt: Projicera en bild på skärmen så att skärmen fylls upp och tryck därefter på AUTO ADJ. på fjärrkontrollen.
-

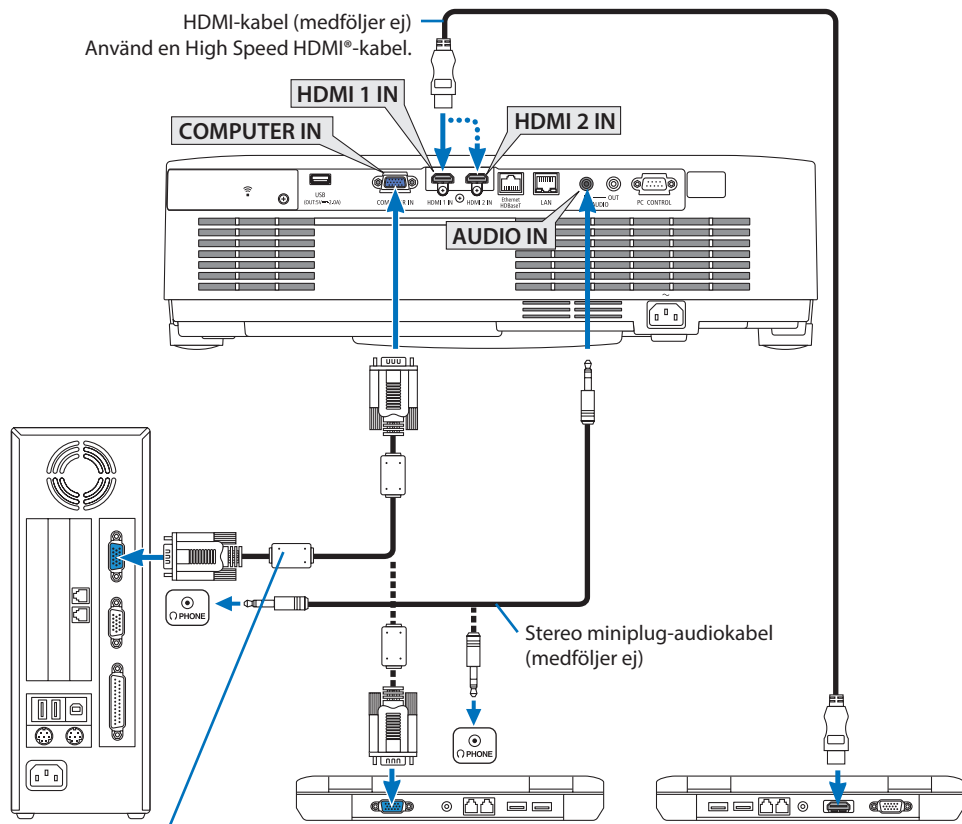

Datorkabel (VGA) (medföljer ej)

Till projektorns 15-poliga mini D-sub-kontakt. Vi rekommenderar att du använder en kommersiellt tillgänglig distributionsförstärkare om du ansluter en signalkabel som är längre än den medföljande kabeln.

**OBSERVERA:**

- Till Mac-datorer, använd en stiftadapter (medföljer ej), som säljs separat och anslut den till Mac-datorns videoport.

- Välj källnamnet för lämplig ingång efter att du har satt på projektorn.

Ingång	INPUT på projektorhöljet	Knapp på fjärrkontrollen
HDMI 1 IN	HDMI1	HDMI1
HDMI 2 IN	HDMI2	HDMI2
COMPUTER IN	DATOR	COMPUTER



## Varning vid visning av en DVI-digitalsignal

- När datorn har en DVI-utgångsanslutning, använd en kommersiellt tillgänglig omvandlingskabel för att ansluta datorn till projektorns HDMI 1 IN- eller HDMI 2 IN-anlutning (endast digitala videosignaler kan matas in).
  - Endast digitala videosignaler kan matas in.

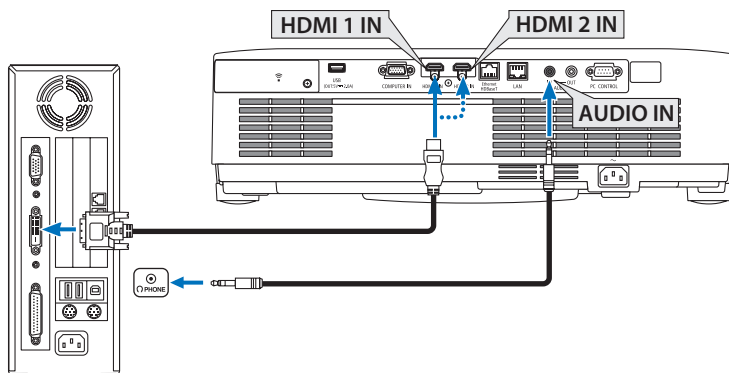

Anslut datorns ljudutgång till projektorns AUDIO IN-anlutning. I detta fall, växla [HDMI1] eller [HDMI2]-inställningen på [INSTÄLLN] → [ALTERNATIV(1)] → [AUDIOVAL] skärmenyn till [DATOR]. (→ sid 75)

### OBSERVERA:

När en DVI Digital-signal visas

- Stäng av projektorn och datorn innan du ansluter.
- Bilden kanske inte återges korrekt under snabbspolning framåt och bakåt om en video ansluts via en rasteromvandlare eller liknande.
- Använd en DVI-till-HDMI-kabel som uppfyller standarden DDWG (Digital Display Working Group) DVI (Digital Visual Interface) revision 1.0.  
Kabeln får vara högst 5 m lång.
- Stäng av projektorn och datorn innan du ansluter DVI-till-HDMI-kabeln.
- För att projicera en DVI-digitalsignal: Anslut kablarna, slå på projektorn och välj sedan HDMI-insignalen. Slå sedan på datorn. Om detta inte följs kanske grafikortets digitalutgång inte aktiveras, vilket innebär att ingen bild visas. Starta om datorn om detta sker.
- Koppla inte ur DVI-till-HDMI-kabeln medan projektorn är på. Om signalkabeln har kopplats loss och sedan anslutits igen kanske bilden inte visas korrekt. Starta om datorn om detta sker.
- DATOR-videoingångarna stödjer Windows Plug and Play.
- En Mac-signaladapter (säljs i handeln) kan krävas för att ansluta en Mac-dator.

## 5-2. Ansluta en DVD-spelare eller annan AV-utrustning

### Ansluta komponentingången

Anslutning för komponentsignal. Signal från utgången färgdifferenssignal på DVD-spelare (DVD-videoutgång) och YPbPr-utgången på Hi-vision video går att projicera. Det rekommenderas att ansluta ljudutgången på DVD-spelaren till ljudkomponenterna.

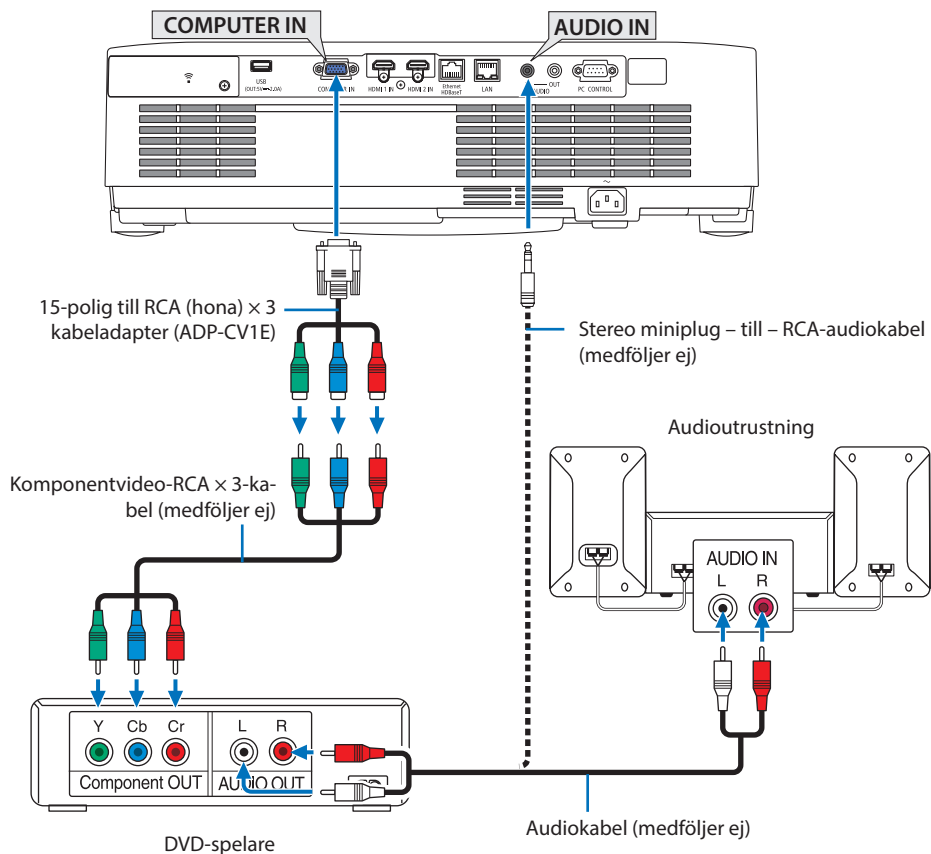

- Välj källnamnet för lämplig ingång efter att du har satt på projektorn.

Ingång	INPUT på projektorhöljet	Knapp på fjärrkontrollen
COMPUTER IN	DATOR	COMPUTER

#### OBSERVERA:



- Se bruksanvisningen till din DVD-spelare för mer information om dess utgångar.

## Ansluta HDMI-ingången

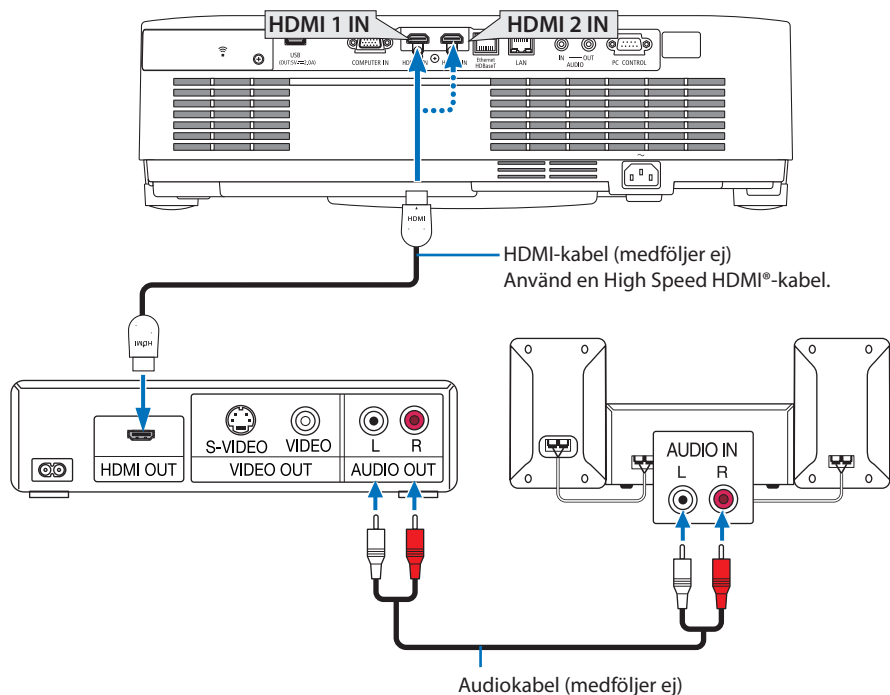
Du kan ansluta HDMI-utgången på din DVD-spelare, hårddiskspelare, Blu-ray-spelare eller PC av typen bärbar dator till HDMI IN-anslutningen på din projektor.



- Välj källnamnet för lämplig ingång efter att du har satt på projektorn.

Ingång	INPUT på projektorhöljet	Knapp på fjärrkontrollen
HDMI 1 IN	 HDMI1	HDMI1
HDMI 2 IN	 HDMI2	HDMI2

- När du ansluter HDMI 1 IN-anslutningen (eller HDMI 2 IN-anslutningen) på projektorn till DVD-spelaren, kan projektorns videonivå ställas in enligt DVD-spelarens videonivå. I menyn, välj [HDMI-INSTÄLLNINGAR] → [VIDEONIVÅ] och gör de nödvändiga inställningarna.
- Om HDMI-ingångens ljud inte hörs, kontrollera om [HDMI1] och [HDMI2] är inställt [HDMI1] och [HDMI2] korrekt på skärmmenyn [INSTÄLLN] → [ALTERNATIV(1)] → [AUDIOVAL]. (→ sid 75)

### 5-3. Ansluta till ett trådbundet nätverk

När projektorn är ansluten till ett trådbundet nätverk kan du använda webbläsaren på en dator för att styra projektorn med HTTP-serverfunktionen.

För mer information, se "7. Ansluta till ett nätverk" (→ sid 108).

#### Exempel på nätverksanslutning

Exempel på anslutning till trådbundet nätverk

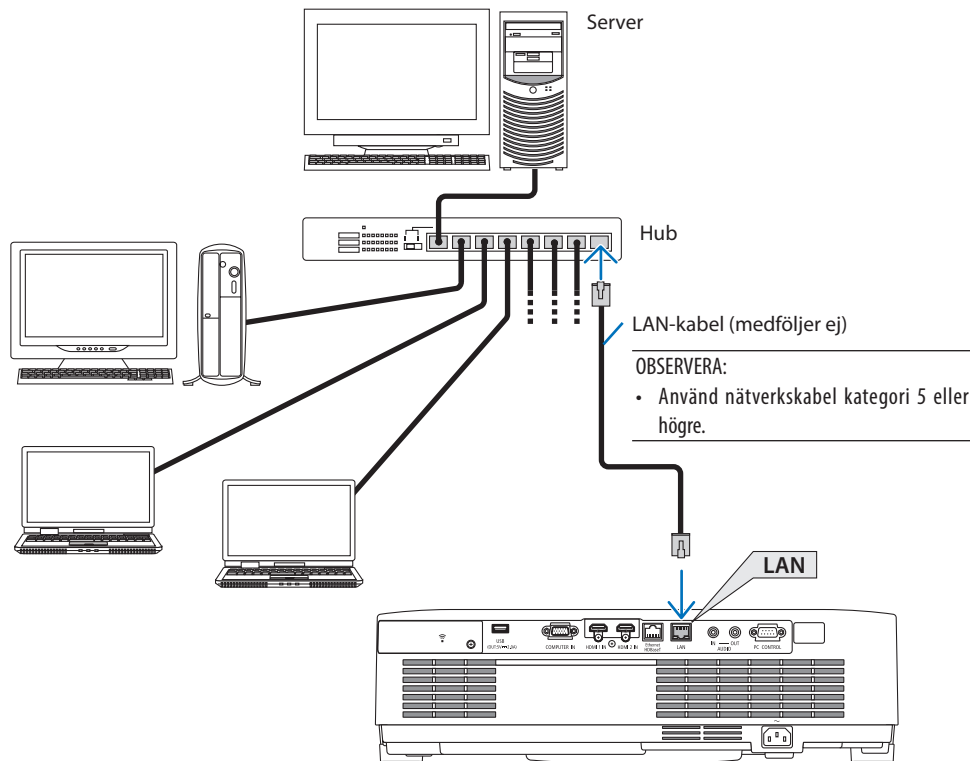

### 5-4. Ansluta till ett trådlöst nätverk (Valfritt: NP05LM-serien)

En USB trådlös LAN-enhet erbjuder en trådlös nätverksuppkoppling. För att använda en trådlös nätverksanslutning måste du tilldela en IP-adress till projektorn.

För mer information, se "7. Ansluta till ett nätverk" (→ sid 108).

#### Viktigt:

- Ta bort enheten från projektorn om du använder projektorn med en USB trådlös LAN-enhet på en plats där användning av trådlös nätverksutrustning är förbjuden.
- Köp en USB trådlös LAN-enhet som är lämplig för ditt land eller område.

#### OBSERVERA:

- Tryck inte på tangenten på den trådlösa USB LAN-enheten. Knappen fungerar inte med denna modell.
- Din dators trådlösa nätverksadapter (eller enhet) måste följa Wi-Fi (IEEE802.11a/b/g/n)-standarden.

### Exempel på anslutning till trådlöst nätverk

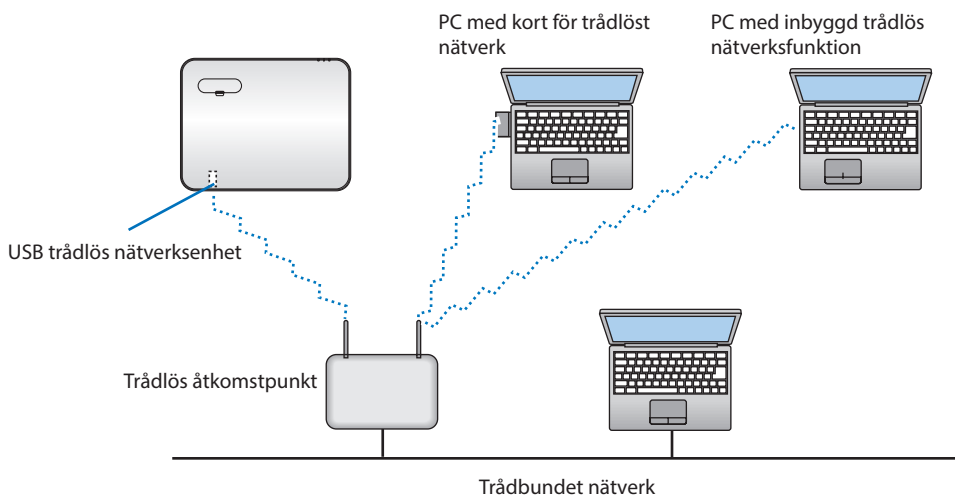

## Ansluta en USB trådlös LAN-enhet

### OBSERVERA:

- En USB trådlös LAN-enhet måste sättas in i porten för USB trådlös LAN-enhet i rätt riktning. Den kan inte sättas in i motsatt riktning. Om en USB trådlös LAN-enhet sätts in i motsatt riktning med våld kan USB-porten gå sönder.
- Innan du rör vid en USB trådlös LAN-enhet, rör vid ett metallföremål (så som ett dörrhandtag eller en aluminiumfönsterkarm) för att ladda ur den statiska elektriciteten från din kropp.
- Sätt alltid i eller ta bort en USB trådlös LAN-enhet när huvudströmmen är avstängd. Annars kan projektorn gå sönder eller den trådlösa USB-nätverksenheten skadas. Om projektorn inte fungerar korrekt, slå av den, koppla bort nätkabeln och koppla sedan in den igen.
- Sätt inte i andra USB-enheter i USB-porten (trådlöst nätverk) i det trådlösa LAN-skyddet. Sätt inte i en trådlös USB-nätverksenhet i USB-porten.

### OBSERVERA:

- När kabelskyddet är monterat, ta bort det innan du sätter in den trådlösa USB-nätverksenheten.

**1. Tryck på POWER för att stänga av projektorn och försätta den i standby-läge och koppla sedan bort nätkabeln.**

**2. Ta bort det trådlösa nätverksskyddet.**

(1) Vrid skruven moturs tills den kan vridas fritt.

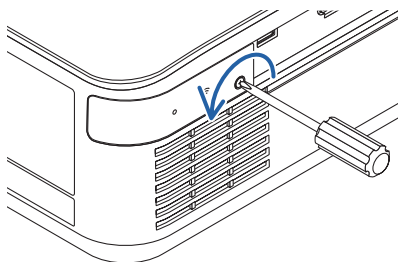

(2) Håll i skruvhuvudet och ta bort.

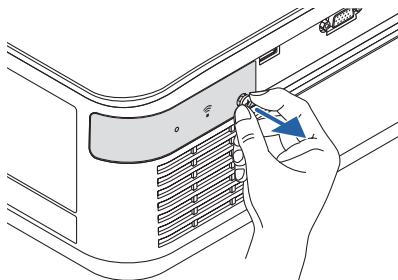

### 3. Sätt i den trådlösa LAN-enheten i USB-porten (trådlöst nätverk) med sidan som innehåller indikatorn vänd uppåt.

- Skjut den trådlösa LAN-enheten långsamt åt vänster och höger, uppåt och nedåt och kontrollera införingsöppningen när du skjuter in enheten.

#### OBSERVERA:

- Använd inte våld för att sätta in den trådlösa USB LAN-enheten.

### 4. Montera det trådlösa nätverksskyddet.

- (1) För in haken på baksidan av skyddet i spåret i projektorn och stäng det trådlösa nätverksskyddet.

- (2) Dra åt skruven genom att vrida den medurs.

- \* För att ta bort den trådlösa USB LAN-enheten, koppla ur nätkabeln och gör enligt ovanstående.

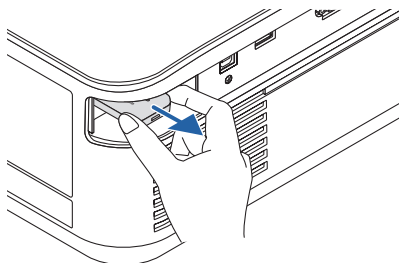
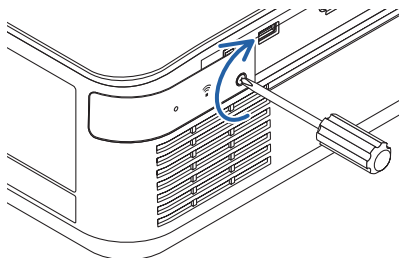
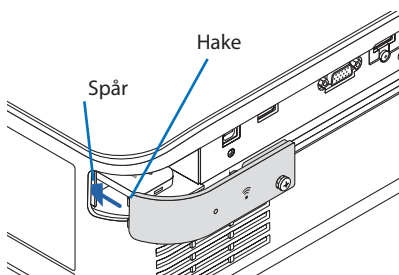
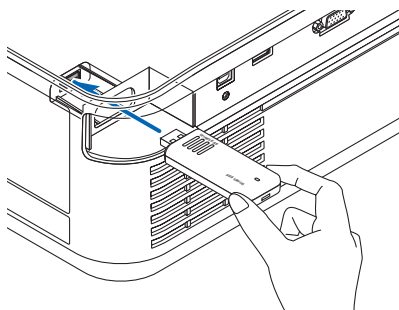

## 5-5. Ansluta till en HDBaseT-sändarenhet (säljs i handeln)

HDBaseT är en anslutningsstandard för hemmautrustning som skapats av HDBaseT Alliance. Använd en kommersiellt tillgänglig nätverkskabel för att ansluta Ethernet/HDBaseT-porten på projektorn (RJ-45) till HDBaseT-sändarenheten (säljs i handeln).

Ethernet/HDBaseT-porten på projektorn stödjer HDMI-signaler (HDCP) från sändarenheter, seriella styrsignaler från externa enheter och fjärrstyrningssignaler (IR-kommandon).

### Anslutningsexempel

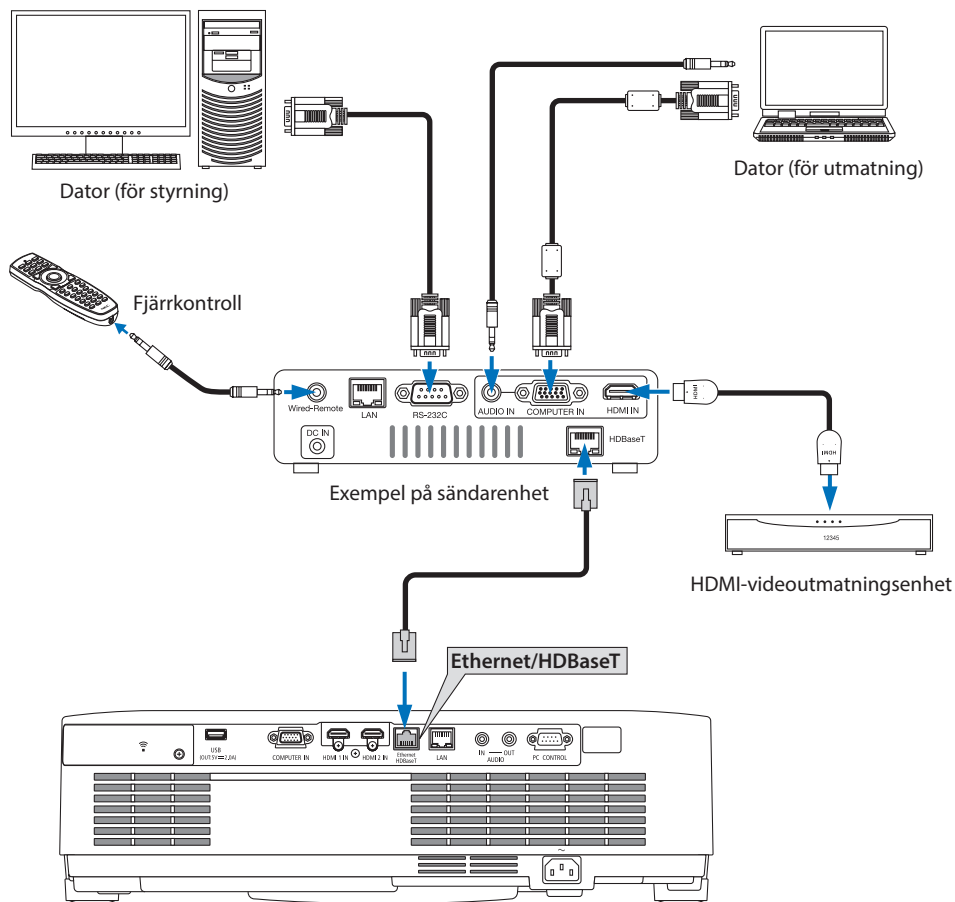



### OBSERVERA:

- Använd en skärmd partvinnad kabel (STP) av Kategori 5e eller högre som nätverkskabel (säljs i handeln).
  - Det maximala överföringsavståndet över nätverkskablar är 100 m (det maximala avståndet är 70 m för en 4K-signal)
  - En kort kabel, t.ex. 0,5 m, kan inte användas för HDBaseT projektorinstallationer.
  - Använd inte annan sändarutrustning mellan projektorn och sändarenheten. Det kan försämma bildkvaliteten.
  - Vi kan inte garantera att projektorn fungerar med alla HDBaseT-sändarenheter som säljs i handeln.
  - Kontakta din återförsäljare om du vill styra projektorn via ett nätverk (LAN) från en extern enhet.
-

## 5-6. Stående projicering (vertikal placering)

Datorskärmar med stående orientering kan projiceras genom att installera projektorn i vertikal riktning.

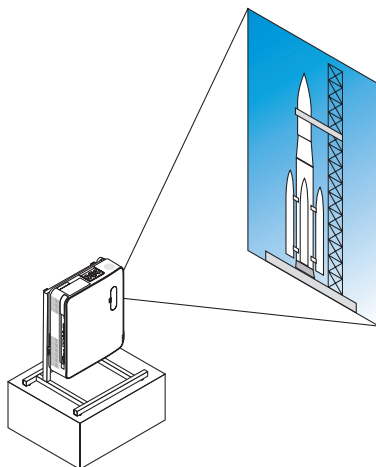

### Försiktighetsåtgärder vid installation

- Installera inte projektorn i vertikal riktning direkt på golvet eller ett bord. Luftintaget eller ventilationsutloppet kan blockeras, vilket leder till att projektorn bli varm och det finns risk för brand eller fel.
- Ett stativ för att stödja projektorn behövs för detta ändamål. I detta fall måste stället konstrueras så att projektorns tyngdpunkt ligger innanför stativets ben. Annars kan projektorn falla och orsaka skador eller fel.
- Vidta åtgärder för att förhindra projektorn från att falla, för att förebygga att en felfunktion inträffar i projektorn eller stativet.

### Konstruktion och tillverkning av stativet

Låt en installationsserviceleverantör konstruera och tillverka det anpassade stativet som ska användas för stående projicering. Se till att följande uppfylls när stativet konstrueras.

1. När du installerar projektorn med ventilationsutloppet riktat nedåt ska du hålla ett avstånd på minst 200 mm mellan projektorns ventilationsutlopp och golvet.

Täck inte för luftintaget baktill på projektorn.

2. Använd de fyra skruvhålen på undersidan av projektorn för att fästa den på stativet.

Skruvhålens centrummått: 200 × 250 mm

Skruvhålens mått på projektorn: M4 med ett maximalt djup på 8 mm.

\* Konstruera stativet så att de bakre benen på projektorns undersida inte kommer i kontakt med stativet. Lutningsfoten kan vridas och tas bort.

3. Horisontell justeringsmekanism (till exempel, bultar och muttrar på fyra platser)
4. Konstruera stativet så att det är svårt att tippa.

## Referensritningar

\* Ritningen som visar måttkraven är inte en verklig konstruktionsritning för ett stativ.  
(Enhet: mm)

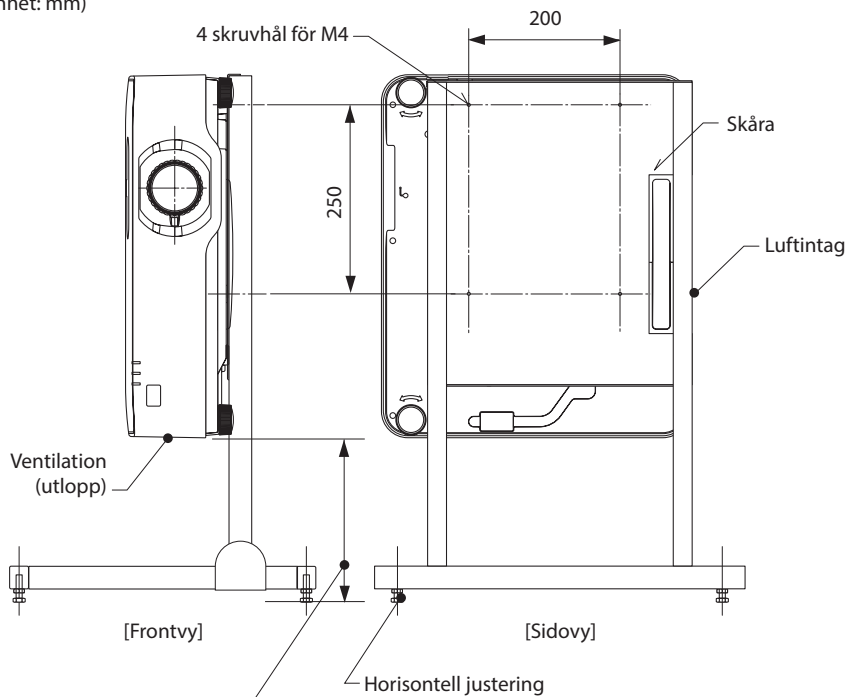

Vid installation med ventilationsutloppet nedåt, håll ett avstånd på minst 200 mm mellan ventilationsutloppet och golvet.

## 6. Använda BILDVISARE

### 6-1. Vad du kan göra med BILDVISARE

[BILDVISARE] har följande egenskaper.

- När du sätter i ett separat sålt USB-minne som innehåller bilden i projektorns USB-port (typ A) kan bilderna på USB-minnet visas av enheten. Genom att göra detta kan du göra en presentation utan att använda en dator.
- De typer av bilder som kan projiceras i [BILDVISARE] är JPEG och PNG.
- Minibilder kan visas i [BILDVISARE], så att du snabbt kan välja en bild som ska projiceras.
- Vid projicering av flera bilder i följd ([BILDSPEL]), kan bilderna växlas manuellt (manuell uppspelning) eller automatiskt ([AUTO-UPPSPELNING]). Intervallet för att byta bilderna kan också ändras under [AUTO-UPPSPELNING].
- Projiceringsordningen kan specificeras med bildens filnamn, filtyp, datum och storlek, och stigande/fallande ordning kan väljas.
- Placering av bilden kan roteras i steg om 90 °.
- Du kan ändra skärmen på ingången i ett signallöst tillstånd (bakgrundslogotyp) eller bakgrundsbilden för MultiPresenter startskärm (MultiPresenter logotyp). Du kan också ange ett lösenord för att hindra tredje part från att ändra bilderna. (→ sid 106)

#### OBSERVERA:

- När [BILDVISARE] (dia-skärmen, skärmen med fillista) visas är keystone-korrigerig med knapparna ▼ inte möjlig. För att utföra keystone-korrigerig när [BILDVISARE] visas, tryck på MENU två gånger för att få upp skärmenyn.
- När [BILDVISARE] visas fungerar inte FREEZE på fjärrkontrollen.
- När du väljer [RESET] → [ALLA DATA] i skärmenyn återgår inställningen för menyinställningar för [BILDVISARE] till fabriksinställningarna.
- Om USB-minne  
Formatera USB-minnet som används av [BILDVISARE] för projektorn i FAT32- eller FAT16-format.
  - Projektorn känner inte igen ett USB-minne som har formaterats i NTFS-format.
  - Kontrollera filsystemformatet om USB-minnet som sätts in i projektorn inte kan identifieras.
  - Se bruksanvisningen eller hjälppilen för den Windows-version som du använder för information om hur du formaterar ett USB-minne.
  - Det är inte garanterat att alla USB-minnen som finns i handeln fungerar i projektorns USB-port.
- Om kompatibla bilder
  - Följande bilder kan projiceras med [BILDVISARE].

JPEG	Filtillägg	jpg, jpe, jpeg (skiftlägesokänsligt)
	Format	Baslinje, progressiv
	Färg	RGB, gråskala
	Upplösning	Baslinje: Maximalt 10 000 × 10 000 (pixel) Progressiv: Maximalt 2 000 × 2 000 (pixel)
	EXIF	EXIF-information (rotation/minibilder, osv.) stöds inte.
PNG	Filtillägg	png (skiftlägesokänsligt)
	Format	Normal, interlace
	Färg	RGB, indexfärg, gråskala
	Upplösning	Normal: Maximalt 10 000 × 10 000 (pixel) Interlace: Maximalt 2 000 × 2 000 (pixel)

## 6-2. Projicera bilder på ett USB-minne (grundläggande funktion)

Detta avsnitt förklarar de grundläggande funktionerna i [BILDVISARE]. Detta är proceduren när alternativmenyn (→ sid 105) för [BILDVISARE] är i standardläget vid leverans från fabriken.

### ① Starta [BILDVISARE]

1. Sätt på projektorn.
2. Sätt in USB-minnet i projektorns USB-A-port.

OBSERVERA:

- För att avlägsna USB-minnet från projektorn, tryck på MENU i skärmbilden med fillistan eller [LISTA ÖVER ENHETER] och välj [KOPPLA IFRÅN USB ENHET]. (→ sid 100 "Ta bort USB-minnet")

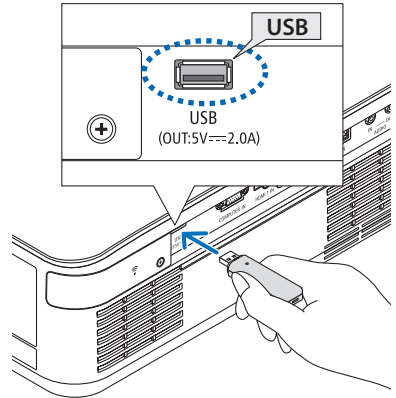

### 3. Tryck på INPUT-knappen.

[INGÅNG]-skärmen visas.

- Tryck på SOURCE-knappen när fjärrkontrollen används.

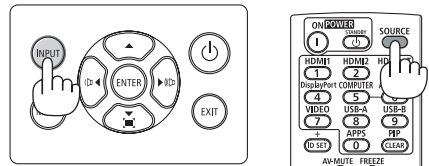

### 4. Tryck på INPUT några gånger och flytta markören till [USB-A].

- Varje gång INPUT trycks in flyttas markören till nästa ingång.
- Flytta markören till [USB-A] och vänta en stund på att [BILDVISARE] startar och att [LISTA ÖVER ENHETER]-skärmen på USB-minnet projiceras.

### 5. Kontrollera att markören flyttas till [USB 1] och tryck på ENTER.

Skärmen med fillistan visas.

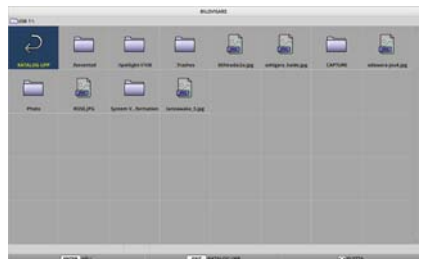
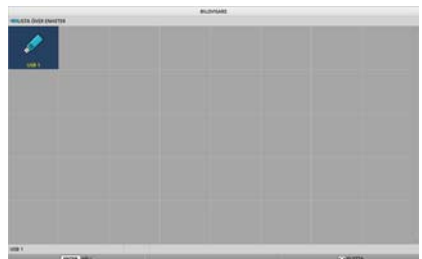

## 6. Flytta markören till en mapp eller bildfil med knapparna ▲▼◀▶ och tryck på ENTER.

- När du väljer en mapp visas skärmbilden med fillistan för mappen ifråga.
- Om en bildfil väljs visas diabildskärmen.

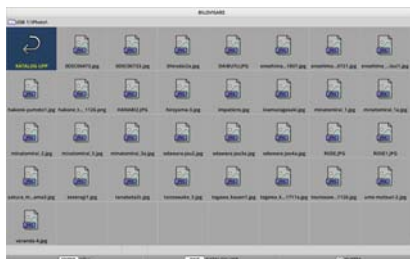

## 7. Flytta markören till bildfilen i fillistan och tryck sedan på ENTER.

Diabildskärmen visas.



## 8. Tryck på ►-knappen.

Nästa bild projiceras.



## 9. Tryck på ◀-knappen.

Föregående bild projiceras.

## 10. Tryck på MENU-knappen.

Kontrollfältet visas.

- Tryck på MENU medan kontrollreglaget visas för att visa [INPUT]-skärmen. När du trycker på MENU igen försvinner [INGÅNG]-skärmen.
- När du trycker på EXIT medan kontrollreglaget visas försvinner kontrollreglaget.



### 11. Tryck på ►-knappen för att flytta markören till och tryck sedan på ENTER.

Bilden roterar 90 ° medurs.

- Varje gång du trycker på ENTER i detta tillstånd roterar bilden 90 ° medurs.

### 12. Tryck på ►-knappen för att flytta markören till och tryck sedan på ENTER.

Kontrollfältet försvinner.

### 13. Tryck på EXIT-knappen.

Skärmen ändras till skärmen med fillistan.

- Du kan även flytta markören till  med kontrollfältet i steg 10 och trycka på ENTER för att ändra skärmen med fillistan.
- För att återgå till diabildsskärmen från fillistan, flytta markören till den bild som visas i bildspelet och tryck på ENTER.

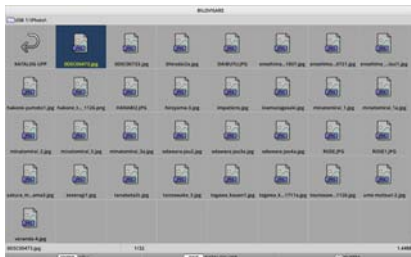
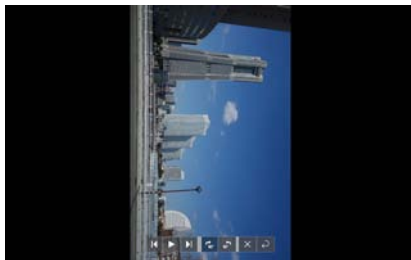

## ② Avlägsna USB-minnet

### 1. Tryck på MENU i fillistan.

En rullgardinsmeny visas längst ner till vänster på skärmen.

- Tryck på MENU medan rullgardinsmenyn visas för att visa [INGÅNG]-skärmen. När du trycker på MENU igen försvinner [INGÅNG]-skärmen.
- När du trycker på EXIT medan rullgardinsmenyn visas försvinner rullgardinsmenyn.

### 2. Flytta markören till [KOPPLA IFRÅN USB ENHET] och tryck på ENTER.

Ett bekräftelsemeddelande visas i mitten av skärmen.

### 3. För att ta bort USB-minnet, tryck på ◀-knappen för att flytta markören till [OK] och därefter på ENTER.

Meddelandet som visas i mitten av skärmen ändras.

### 4. Tryck på ENTER-knappen.





### 5. Avlägsna USB-minnet från projektorn.

OBSERVERA:

- Om du avlägsnar USB-minnet från projektorn utan att [KOPPLA IFRÅN USB ENHET] i menyn kan driften av enheten bli instabil. I detta fall, stäng av strömmen till enheten och dra ut nätkabeln från vägguttaget. Vänta därefter i cirka 3 minuter innan du ansluter nätsladden till eluttaget och slår på strömmen till enheten.

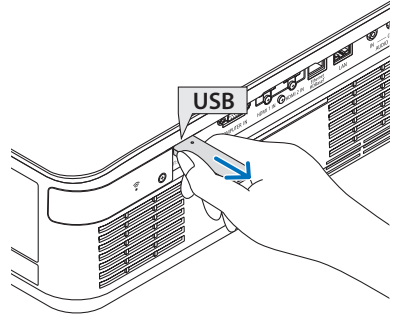

### ③ Avsluta [BILDVISARE]

#### 1. Tryck på MENU på diabildsskärmen eller i fillistan.

Kontrollreglaget eller en rullgardinsmeny visas.

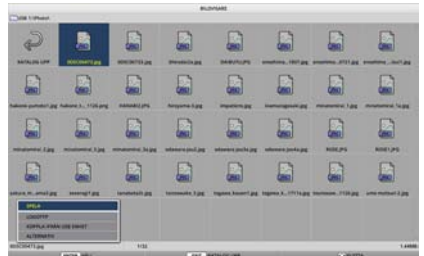

#### 2. Tryck på MENU igen.

[INGÅNG]-skärmen visas.

#### 3. Flytta markören till en annan ingång än [USB-A] och tryck på ENTER.

[BILDVISARE] avslutas.

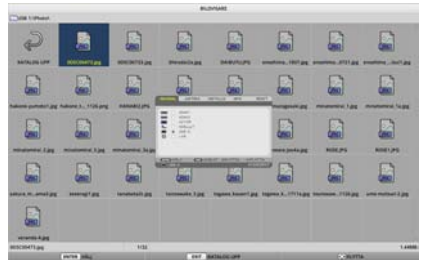

TIPS:

- När du använder fjärrkontrollen, tryck på knappen HDMI1 eller liknande för att avsluta [BILDVISARE].

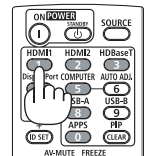

### 6-3. Funktioner i diabildskärmen

Följande åtgärder kan utföras på diabildskärmen.



Knappnamn	Beskrivning
▶, PAGE ▾	Visa nästa bild.
◀, PAGE △	Visa föregående bild.
ENTER	Visa pekaren (→). Markören förflyttas när du trycker på ▼ ▲ ◀ ▶-knappen. När du trycker på ENTER igen försvinner pekaren.
EXIT	Växla till skärmen med fillistan.
MENU	Visa kontrollfältet.

På kontrollfältet, tryck på ◀▶-knappen för att flytta den gula markören och tryck därefter på ENTER vid önskad post. Funktionen för varje objekt är följande.

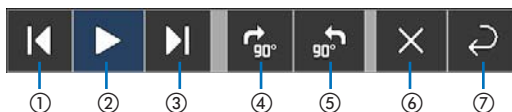

Objekt på kontrollfältet	Beskrivning
① Bakåt	Visa föregående bild.
② Spela/Stanna	Starta automatisk uppspelning av bildspel. Eller stoppa bildvisningen.
③ Nästa	Visa nästa bild.
④ Vrid 90 ° åt höger	Vrid bilden 90 ° medurs.
⑤ Vrid 90 ° åt vänster	Vrid bilden 90 ° moturs.
⑥ Avsluta	Stäng av kontrollfältet.
⑦ Återgå till fillistan	Växla till minibildsskärmen.

## 6-4. Funktioner i skärmen för fillistan

### Hur man ser skärmen med fillistan

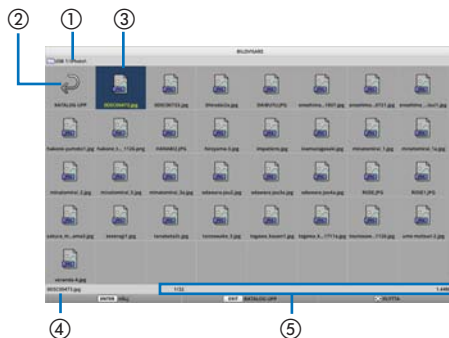

Visa namn	Beskrivning
① Sökväg	Visa sökvägen för den projicerade mappen. När ett USB-minne är isatt visas enhetens namn som [USB].
② Till den övre nivån	Återgå till mappen i den övre nivån (överordnad).
③ Bild eller mapp (ikonvisning eller visning av minibilder)	Visa bilder och mapper som ikoner eller minibilder (zooma ut).
④ Filnamn för den valda bilden	Visa namnet på den bild som motsvaras av markören
⑤ Informationsvisning	<ul style="list-style-type: none"> <li>När markören står på en bild visas ordningen för bilden (ordningsnumret i förhållande till totalt antal bilder), datum och tid när bilden senast uppdaterades samt filstorlek.</li> <li>När markören står på en mapp visas datum och tid för när mappen uppdaterades.</li> <li>När markören står på en enhet visas ledigt diskutrymme för enheten.</li> </ul>

## Funktioner i skärmen för fillistan

Knappnamn	Beskrivning
▼▲◀▶	Flytta markören.
ENTER	<ul style="list-style-type: none"> <li>Om markören står på en bild växlas visningen till diabildskärmen.</li> <li>Om markören står på en mapp visas filerna som finns i mappen.</li> <li>Om markören står på [KATALOG UPP] återgår visningen till mappen i den övre (överordnade) nivån.</li> </ul>
EXIT	Återgå till mappen i den övre nivån (överordnad).
MENU	Visa följande rullgardinsmeny.
PAGE ▾	Visa nästa skärmbild med fillista.
PAGE △	Visa föregående skärmbild med fillista.



Menyalternativ	Beskrivning
SPELA	Starta bildspelet.
LOGOTYP	Ändra skärmen på ingången i ett signallöst tillstånd (bakgrundslogotyp) eller bakgrundsbilden för MultiPresenter startskärm (MultiPresenter logotyp).
KOPPLA IFRÅN USB ENHET	Avaktivera användning av USB-minne som är isatt i projektorn. Detta menyalternativ ska utföras innan du tar bort USB-minnet från projektorn.
ALTERNATIV	Visa alternativmenyn. (→ <a href="#">nästa sida</a> )

## 6-5. Alternativmeny

Menyalternativ	Beskrivning	Vid leverans från fabriken
AVSPELNINGSLÄGE	Välj visningsläge på diabilddskärmen. MANUELLT: Växla bild manuellt. AUTOMATISKT: Växla bild automatisk enligt intervallinställningen.	MANUELL
INTERVALL	Ställ in visningsintervallet när ett bildspel spelas upp automatiskt. Valbart intervall: Ställ in intervallet från 5–300 (sekunder) med 1 sekunds steg.	5 (sekunder)
UPPREPA	Upprepa bildspelet. • AV: Upprepa inte. Avsluta bildspelet efter att den senaste bilden har visats. • PÅ: Upprepa. Återgå till den första bilden efter att den senaste bilden har visats.	AV
STARTA	Ställ in den skärm som ska visas när USB-A-anslutningen har valts. • DIA: Visa diaskärmen. • MINIBILDER: Visa listskrmen.	DIA
MINIBILDER	Ställ in om du vill visa minibilder av bildfiler i fillistan. • AV: Visa som ikoner. • PÅ: Visa som minibilder. Exempel: 	AV
SORTERA	Ställ in sorteringsordning när fillistan visas. • NAMN (ABC.)/NAMN (ZYX.): Visning av filer och mappar i teckenordning. • EXT. (ABC.)/EXT. (ÖÅÅ.): Visa filextensionerna i teckenordning. • DATUM (NY)/DATUM (GAMMAL): Visa filens uppdateringsdatum/-tid i stigande eller fallande ordning. • FORMAT (STORT)/FORMAT (LITET): Visa i stigande eller fallande ordning efter filstorlek.	NAMN (ABC.)

## TIPS:

- Om "Spara inställning"

Spara varje inställning omedelbart efter att du tryckt på Bekräfta-knappen. Men det värde som ställts in i [SORTERA] bibehålls tills strömmen slås av och återgår till [NAMN (ABC.)] nästa gång strömmen slås på.

## 6-6. Ändra data för logotyp (bakgrundsbild)

- Du kan ändra skärmen på ingången i ett signallöst tillstånd (bakgrundslogotyp) eller bakgrundsbilden för MultiPresenter startskärm (MultiPresenter logotyp).
- Du kan också ange ett lösenord för att hindra tredje part från att ändra bilderna.
- Du kan ställa in bilder som uppfyller alla av de följande villkoren.

Format	JPEG- eller PNG-bilder som kan visas med [BILDVISARE]
Upplösning	Under projektorns panelupplösning WUXGA (1 920 × 1 200)
Filstorlek	1 megabyte eller mindre

1. **Öppna skärmen med fillista.**
2. **Flytta markören till den bild som ska ställas in som bakgrundslogotyp eller MultiPresenter-logotyp och tryck på MENU-knappen.**

Rullgardinsmenyn kommer att visas.



3. **Flytta markören till [LOGOTYP] och tryck på ENTER.**

Undermenyn visas.



### ① Inställning av bakgrundslogotyp eller MultiPresenter-logotyp

1. **Flytta markören till [ÄNDRA TILL BAKGRUNDSLOGOTYP] eller [ÄNDRA TILL MultiPresenter-LOGOTYP] i undermeny och tryck på ENTER.**
  - Om ett [LOGOTYP-LÖSENORD] är inställt, ange [LOGOTYP-LÖSENORD] när inmatningsskärmen för [LOGOTYP-LÖSENORD] visas.
  - En skärm för att bekräfta om du vill ändra logotyp eller inte visas.
2. **Flytta markören på [JA] och tryck på ENTER.**

### ② Initiering av bakgrundslogotyp eller MultiPresenter-logotyp

1. **Flytta markören till [NOLLSTÄLL BAKGRUNDSLOGOTYP] eller [NOLLSTÄLL MultiPresenter-LOGOTYP] och tryck på ENTER.**
  - Om ett [LOGOTYP-LÖSENORD] är inställt, ange [LOGOTYP-LÖSENORD] när inmatningsskärmen för [LOGOTYP-LÖSENORD] visas.
  - En skärm för att bekräfta om du vill initiera logotypen eller inte visas.
2. **Flytta markören på [JA] och tryck på ENTER.**

**③ Ange ett lösenord så att logotypen inte kan ändras utan tillstånd**

I detta avsnitt förklaras proceduren för att ställa in lösenordet för första gången.

**1. Flytta markören till [LOGOTYP-LÖSENORD] i undermenyn och tryck på ENTER.**

Skärmen [LÖSENORDSINSTÄLLNINGAR] visas.

**2. Flytta markören till [NYTT LÖSENORD] och tryck på ENTER.**

- Skärmen för inmatning av tecken visas. Mata in lösenordet med hjälp av ▲▼◀▶-knapparna och tryck på ENTER.
- Endast 1–10 alfanumeriska tecken får användas i lösenordet.
- När lösenordet matas in kommer det att markeras med en asterisk i inmatningsfältet.

**3. Flytta markören till [BEKRÄFTA LÖSENORD] och tryck på ENTER.**

- Ange samma lösenord igen.

**4. Flytta markören till [OK] på skärmen för inställning av lösenord och tryck på ENTER.**

[LOGOTYP-LÖSENORD] ställs in.

## TIPS:

- Så här raderas inställt [LOGOTYP-LÖSENORD]
  - ① Flytta markören till [LOGOTYP-LÖSENORD] i undermenyn och tryck på ENTER.
  - ② Tryck på ENTER på skärmen [ANGE LÖSENORD].
  - ③ Ange lösenordet, flytta markören till [OK] och tryck på ENTER.  
Skärmen [LÖSENORDSINSTÄLLNINGAR] visas.
  - ④ Flytta markören till [NYTT LÖSENORD] och tryck på ENTER.
    - Flytta markören till [OK] utan att ange något på teckeninmatningsskärmen och tryck på ENTER.
  - ⑤ Flytta markören till [BEKRÄFTA LÖSENORD] och tryck på ENTER.
    - Flytta markören till [OK] utan att ange något på teckeninmatningsskärmen och tryck på ENTER.
  - ⑥ Flytta markören till [OK] på skärmen för inställning av lösenord och tryck på ENTER.  
Inställt [LOGOTYP-LÖSENORD] kommer nu att raderas.

## 7. Ansluta till ett nätverk

### 7-1. Saker du kan göra genom att ansluta projektorn till ett nätverk

- Du kan sända skärmbilder via ett trådbundet nätverk/trådlöst nätverk från en terminal installerad med vår MultiPresenter-app till projektorn och projicera dem på en skärm.

Se vår webbsida för mer information om MultiPresenter.

<https://www.sharp-nec-displays.com/dl/en/soft/multipresenter/index.html>

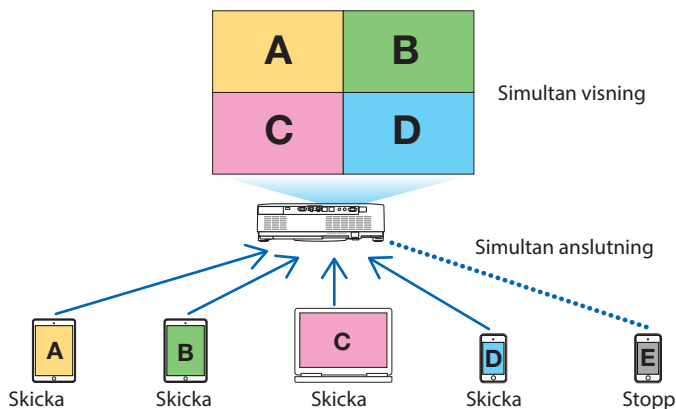

- När du ansluter till projektorn via ett trådlöst nätverk kan du ange följande tre profiler under [NÄTVERKSINSTÄLLNINGAR] i menyn.

Profilnamn	Beskrivning
INTELLIGENT ANSLUTNING	Anslut enkelt datorer eller surfplattor installerade med MultiPresenter till projektorn i en peer-to-peer-anslutning.
INFRASTRUKTUR	Anslut projektorn till en befintlig åtkomstpunkt och anslut datorer eller surfplattor installerade med MultiPresenter till projektorn.
ENKEL ACCESSPUNKT	Vrid projektorn till [ENKEL ACCESSPUNKT] för att ansluta datorer eller surfplattor installerade med MultiPresenter till projektorn.

- Flera datorer eller surfplattor kan vara anslutna samtidigt. Maximalt 16 enheter kan vara anslutna i [FRI]-läget, och maximalt 50 enheter kan vara anslutna i [FÖRVALTAS]-läget.
- Om du använder webbläsaren på en dator eller surfplatta som är ansluten till ett trådbundet/trådlöst nätverk kan du etablera en anslutning till projektorns HTTP-server för att styra projektorn eller konfigurera [NÄTVERKSINSTÄLLNINGAR].
- Genom att konfigurera inställningarna för nätverksservicen till projektorn, AMX beacon, Extron XTP kan inloggningslösenordet till en HTTP-server, PJLink, ALERT MAIL, CRESTRON, etc., användas.



## 7-2. Ansluta till MultiPresenter

### Förberedelser:

- Anslut en LAN-kabel till enheten när du ansluter projektorn till ett trådbundet nätverk. (→ sid 88)
- När du ansluter projektorn till ett trådlöst nätverk, installera en separat såld LAN-enhet i apparaten. (→ sid 90)
- Konfigurera projektorns [NÄTVERKSINSTÄLLNINGAR]. (→ sid 111)
- Installera MultiPresenter i datorn eller surfplattan.

<https://www.sharp-nec-displays.com/dl/en/soft/multipresenter/index.html>

Proceduren beskrivs här för varje trådlös nätverksprofil [INTELLIGENT ANSLUTNING], [INFRASTRUKTUR] och [ENKEL ACCESSPUNKT].

### ① Vid anslutning med [INTELLIGENT ANSLUTNING]

#### 1. Slå på strömmen på projektorn och tryck på knappen APPS på fjärrkontrollen.

Startskärmen för MultiPresenter visas.

#### 2. Starta MultiPresenter.

Målenhetens skärm visas.

#### 3. Ange en 4-siffrig PIN-kod på startskärmen i målenheten.

När anslutningen med projektorn är klar projiceras datorns eller surfplattans skärm på skärmen.

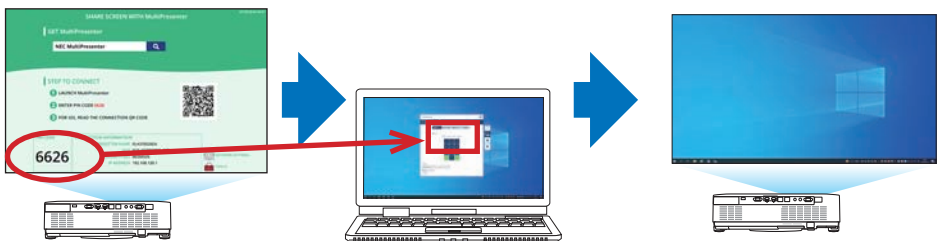

### ② Vid anslutning med [INFRASTRUKTUR]

#### 1. Slå på strömmen på projektorn och tryck på knappen APPS på fjärrkontrollen.

Startskärmen för MultiPresenter visas.

#### 2. Anslut projektorn och din dator eller surfplatta till samma nätverk.

---

OBSERVERA:

- Be nätverksadministratören om "anslutningsinformation" för det nätverk som ska anslutas.
- 

#### 3. Starta MultiPresenter.

Målenhetens skärm visas.

#### 4. Ange en 4-siffrig PIN-kod på startskärmen i målenheten.

När anslutningen med projektorn är klar projiceras datorns eller surfplattans skärm på skärmen.

### ③ Vid anslutning med [ENKEL ACCESSPUNKT]

#### 1. Slå på strömmen på projektorn och tryck på knappen APPS på fjärrkontrollen.

Startskärmen för MultiPresenter visas.

#### 2. Anslut din dator eller surfplatta till den åtkomstpunkt som stämmer överens med det "SSID" som visas på startskärmen.

#### 3. Starta MultiPresenter.

Målenhetens skärm visas.

#### 4. Ange en 4-siffrig PIN-kod på startskärmen i målenheten.

När anslutningen med projektorn är klar projiceras datorns eller surfplattans skärm på skärmen.

### 7-3. NÄTVERKSINSTÄLLNINGAR

Flytta markören till [NÄTVERKSINSTÄLLNINGAR] nere till höger på startskärmen och tryck på ENTER för att visa skärmen [NÄTVERKSINSTÄLLNINGAR].

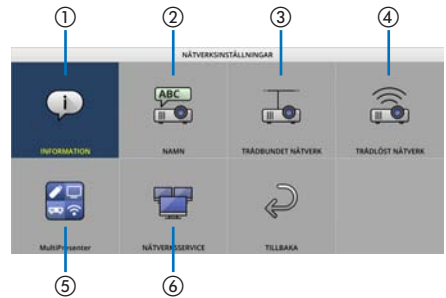

#### Viktigt: För kunder som ansluter projektorn till ett nätverk

Standardinställningarna för [TRÅDBUNDET NÄTVERK] för den här projektorn är inställda som [AVAKTIVERA (PROFILER)] när den skickas från fabriken. För att ansluta till ett nätverk, gå till skärmbildsmeny och **ändra profilinställningarna för [TRÅDBUNDET NÄTVERK] i [NÄTVERKSINSTÄLLNINGAR] från [AVAKTIVERA] till [AKTIVERA] för att aktivera det trådbundna NÄTVERKET.**

När du väljer [TRÅDBUNDET NÄTVERK] eller [TRÅDLÖST NÄTVERK] i skärmbildsmeny för första gången efter att du köpt projektorn kommer inställningsskärbilden för [NÄTVERKETS LÖSENORD] att visas. Om så är fallet, följ det operativa förfarandet nedan.

1. Välj [INSTÄLLN] → [INSTALLATION] → [NÄTVERKSINSTÄLLNINGAR] i skärmbildsmeny.

Skärmbilden [NÄTVERKSINSTÄLLNINGAR] visas.

2. Välj [TRÅDBUNDET NÄTVERK] eller [TRÅDLÖST NÄTVERK] och tryck på knappen ENTER.

Skärmen för inställningar av [NÄTVERKETS LÖSENORD] visas.

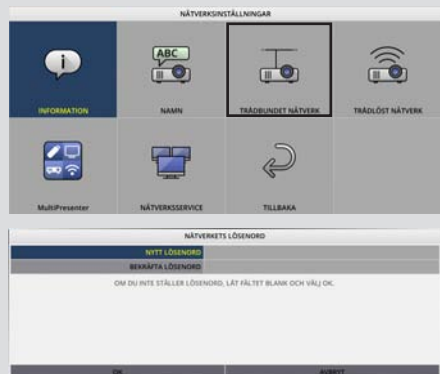

Utför följande Steg (1) eller Steg (2).

**(1) När du ställer in nätverkets lösenord (rekommenderas)**

1. I fältet [NYTT LÖSENORD] anger du valfritt lösenord som består av 1 till 10 alfanumeriska tecken.
2. Ange samma lösenord i fältet nedan för att bekräfta lösenordet.
3. Välj [OK] och tryck på knappen ENTER.

**(2) När inget lösenord till nätverket är inställt**

1. Lämna de 2 ifyllningsfälten i inställningsskärbilden för [NÄTVERKETS LÖSENORD] tomma, välj sedan [OK] och tryck på knappen ENTER.

TIPS:

- Om du inte ställde in ett lösenord för nätverket eller när du ändrar ett inställt lösenord kan du välja [NÄTVERKSINSTÄLLNINGAR] → [NÄTVERKSSERVICE] → [NÄTVERKETS LÖSENORD] från skärmbildsmenyn för att ställa in eller ändra lösenordet senare.



- När ett lösenord för nätverket ställts in måste du gå till HTTP-serverskärbilden och ange nätverkets lösenord för att uppdatera nätverksinställningarna.
- Om du har glömt det inställda lösenordet, var vänlig kontakta din återförsäljare.

**① INFORMATION**

Visar information om trådbundet nätverk och trådlöst nätverk för projektorn.

- För att återgå till skärmen [NÄTVERKSINSTÄLLNINGAR], tryck på EXIT.

**② NAMN**

Ange [PROJEKTORNAMN] och [VÄRDNAMN].

Objektnamn	Beskrivning
PROJEKTORNAMN	Ställ in [PROJEKTORNAMN]. <ul style="list-style-type: none"> <li>• Initialt värde: "PJ-XXXXXXXXXX"</li> <li>• Det initiala värdet "PJ-XXXXXXXXXX" representerar "PJ-" + "Serienummer".</li> <li>• Tillåtna tecken: Alfanumeriska symboler (inklusive mellanslag)</li> <li>• Antal tecken: 1–16 tecken</li> </ul>
VÄRDNAMN	Ställ in [VÄRDNAMN]. <ul style="list-style-type: none"> <li>• Initialt värde: "pj-XXXXXXXXXX"</li> <li>• Det initiala värdet "pj-XXXXXXXXXX" representerar "pj-" + "Serienummer".</li> <li>• Tillåtna tecken: Alfanumeriska tecken, "-"</li> </ul> OBSERVERA: <ul style="list-style-type: none"> <li>• Du kan inte ange "-" i början eller i slutet av [VÄRDNAMN].</li> </ul> • Antal tecken: 1–16 tecken

### ③ TRÅDBUNDET NÄTVERK

Konfigurera profilen för trådbundet nätverk, DHCP, IP-adress, nätmask, nätport, DNS, osv.

- När du använder ett trådbundet nätverk, ställ in profilen till [AKTIVERA] och konfigurera de nödvändiga inställningarna.
- Om du inte använder ett trådbundet nätverk, ställ in profilen till [AVAKTIVERA].
- När du har konfigurerat inställningarna, flytta markören till [OK] och trycka på ENTER.

## ④ TRÅDLÖST NÄTVERK

Konfigurera Inställningarna för trådlöst nätverk.

Objektnamn	Beskrivning
PROFIL	<p>Det finns fyra profiler för trådlöst nätverk, se nedan.</p> <ul style="list-style-type: none"> <li>• AVAKTIVERA (initialt värde)</li> <li>• INTELLIGENT ANSLUTNING</li> <li>• ENKEL ACCESSPUNKT</li> <li>• INFRASTRUKTUR</li> </ul> <p>Inställningarna för profilerna skiljer sig från varandra. Detta beskrivs längre fram.</p>

**[AVAKTIVERA]**

Avaktivera [TRÅDLÖST NÄTVERK] på projektorn.

**[INTELLIGENT ANSLUTNING]**

Jämfört med anslutning med [INFRASTRUKTUR] eller [ENKEL ACCESSPUNKT] är det enklare att ansluta datorer eller surfplattor installerade med MultiPresenter till projektorn.

Objektnamn	Beskrivning
PROFIL	INTELLIGENT ANSLUTNING
LÄGE	<p>Välj trådlöst läge (IEEE802.11b/g/n eller IEEE802.11a/n).</p> <ul style="list-style-type: none"> <li>• Initialt värde: IEEE802.11b/g/n</li> </ul>
KANAL	<p>Ställ in den trådlösa kanalen.</p> <ul style="list-style-type: none"> <li>• Initialt värde: AUTOMATISK</li> </ul>
SÄKERHETSTYP	<p>Ställ in [SÄKERHETSTYP] ([AVAKTIVERA] eller [WPA2-PSK]).</p> <ul style="list-style-type: none"> <li>• Initialt värde: AVAKTIVERA</li> </ul> <p>OBSERVERA:</p> <ul style="list-style-type: none"> <li>• När [PIN-TYP] som ställts in i MultiPresenter är en [ENGÅNGS] kan [SÄKERHETSTYP] inte anges eftersom det ställs in automatiskt.</li> </ul>
SÄKERHETSNYCKEL	<p>Ställ in krypteringsnyckeln.</p> <ul style="list-style-type: none"> <li>• Initialt värde: Tomt</li> <li>• Tillåtna tecken: Alfanumeriska symboler (inklusive mellanslag)</li> <li>• Antal tecken: 8–63 tecken</li> </ul> <p>När en [SÄKERHETSNYCKEL] är inställd visas ett antal asterisker "*" motsvarande det antal tecken som visas.</p> <p>OBSERVERA:</p> <ul style="list-style-type: none"> <li>• När [PIN-TYP] som ställts in i MultiPresenter är en [ENGÅNGS] kan [SÄKERHETSTYP] inte ställas in eftersom det ställs in automatiskt.</li> </ul>

**[ENKEL ACCESSPUNKT]**

Vrid projektorn till [ENKEL ACCESSPUNKT] för att ansluta datorer eller surfplattor installerade med MultiPresenter till projektorn.

Objektnamn	Beskrivning
PROFIL	ENKEL ACCESSPUNKT
LÄGE	Välj trådlöst läge (IEEE802.11b/g/n eller IEEE802.11a/n). <ul style="list-style-type: none"> <li>• Initialt värde: IEEE802.11b/g/n</li> </ul>
KANAL	Ställ in den trådlösa kanalen. <ul style="list-style-type: none"> <li>• Initialt värde: AUTOMATISK</li> </ul>
SSID	Ställ in SSID. <ul style="list-style-type: none"> <li>• Initialt värde: "AP-XXXXXXXXXX"</li> <li>• Det initiala värdet "AP-XXXXXXXXXX" representerar "AP-" + "Serienummer".</li> <li>• Tillåtna tecken: Alfnumeriska symboler (inklusive mellanslag)</li> <li>• Antal tecken: 1–32 tecken</li> </ul>
SÄKERHETSTYP	Ställ in [SÄKERHETSTYP] ([AVAKTIVERA] eller [WPA2-PSK]). <ul style="list-style-type: none"> <li>• Initialt värde: AVAKTIVERA</li> </ul>
SÄKERHETSNYCKEL	Ställ in krypteringsnyckeln. <ul style="list-style-type: none"> <li>• Initialt värde: Tomt</li> <li>• Tillåtna tecken: Alfnumeriska symboler (inklusive mellanslag)</li> <li>• Antalet tecken: 8–63</li> </ul> <p>När tecknet [SÄKERHETSNYCKEL] är inställt visas ett antal asterisker "*" motsvarande det antal tecken som visas.</p>

**[INFRASTRUKTUR]**

Ansluter projektorn till en befintlig åtkomstpunkt.

Objektnamn	Beskrivning
PROFIL	INFRASTRUKTUR
DHCP, IP-ADRESS, NÄTMASK, NÄTPORT, AUTOMATISK DNS, DNS-ADRESS	Ställ in [DHCP], [IP-ADRESS], [NÄTMASK], [NÄTPORT], [AUTOMATISK DNS], och [DNS-ADRESS].
PLATSUNDERSÖKNING	Göra en platsundersökning för att söka efter anslutningspunkter. [SSID] och [SÄKERHETSTYP] ställs in utifrån vald åtkomstpunkt.
SSID	Ställ in SSID. <ul style="list-style-type: none"> <li>• Initialt värde: NECPJ</li> <li>• Tillåtna tecken: Alfnumeriska symboler (inklusive mellanslag)</li> <li>• Antal tecken: 1–32 tecken</li> </ul>
SÄKERHETSTYP	Ställ in [SÄKERHETSTYP] ([AVAKTIVERA], [WPA2-PSK] eller [WPA/WPA2-PSK]). <ul style="list-style-type: none"> <li>• Initialt värde: AVAKTIVERA</li> </ul>
SÄKERHETSNYCKEL	Ställ in krypteringsnyckeln. <ul style="list-style-type: none"> <li>• Initialt värde: Tomt</li> <li>• Tillåtna tecken: Alfnumeriska symboler (inklusive mellanslag)</li> <li>• Antal tecken: 8–63 tecken</li> </ul> <p>När en [SÄKERHETSNYCKEL] är inställd visas ett antal asterisker "*" motsvarande det antal tecken som visas.</p>

⑤ **MultiPresenter**

Ställ in MultiPresenter-driften.

Objektnamn	Beskrivning
LÄGE	Välj läge [FRITT] eller [FÖRVALTAS]. När du är i läget [FÖRVALTAS] kan du ändra delningsmönster på skärmen genom att trycka på ENTER på projektorns fjärrkontroll vid projicering av MultiPresenter-skärmen. • Initialt värde: FRITT OBSERVERA: • Inställningarna för [LÄGE] aktiveras när alla anslutningar har stängts av.
PIN-TYP	Välj [ENGÅNGS] eller [STATISKT]. • Initialt värde: ENGÅNGS • En [ENGÅNGS]-PIN-kod kommer att genereras automatiskt, så [PIN-KOD] kan inte anges för nästa punkt. • För [STATISKT], ange en godtycklig PIN-kod.
PIN-KOD	Ange en PIN-kod för [STATISKT]. • Initialt värde: 4-siffrigt slumpstal • Tillåtna tecken: Siffror • Antalet tecken: 4 tecken (0000–9999)
ANVÄND PIN-KOD SOM LÖSENORD FÖR ANSLUTNING	Välj att inte använda PIN-koden som lösenord ([AV]) eller att använda PIN-koden som lösenord ([PÅ]). • Initialt värde: PÅ
KOMMUNIKATIONSHASTIGHETSGRÄNS	Ställ in den övre gränsen för kommunikationshastigheten som MultiPresenter ska använda för överföring. • Initialt värde: AVAKTIVERA
<b>STARTSKÄRM</b>	
GUIDE FÖR ATT LADDA NER APPAR	Välj huruvida du vill visa [HÄMTA MultiPresenter] på startskärmen. • Initialt värde: PÅ (visa)
STEG TILL ANSLUTNING	Välj huruvida du vill visa anslutningsproceduren på startskärmen. • Initialt värde: PÅ (visa)
ANSLUTNINGSFÖRMATION	Välj huruvida du vill visa anslutningsinformationen på startskärmen. • Initialt värde: PÅ (visa)
<b>MultiPresenter-SKÄRM</b>	
ANSLUTNINGSFÖRMATION	Välj huruvida du vill visa anslutningsinformationen på skärmen när MultiPresenter är ansluten. • Initialt värde: PÅ (visa)



## ⑥ NÄTVERKSSERVICE

Konfigurera [AMX BEACON], [Extron XTP], [HTTP-SERVER], [PJLink], [ALERT MAIL], [CRESTRON] och andra inställningar.

Objektnamn	Beskrivning	
AMX-BEACON	Välj huruvida du vill sända AMX-BEACON. • Initialt värde: AV (sänd inte)	
Extron XTP	Välj om du vill aktivera eller avaktivera anslutningen till Extron XTP-enheten. • Initialt värde: AV (avaktivera)	
HTTP-SERVER	Ställ in ett lösenord för att logga in på projektorns HTTP-server. • Initialt värde: Tomt • Tillåtna tecken: Alfameriska symboler • Antal tecken: 0–10 tecken När ett lösenord är inställt visas ett antal asterisker "*" motsvarande det antal tecken som visas.	
PJLink	Ställ in PJLink-lösenordet.	
	LÖSENORDSINSTÄLLNINGAR Ställ in PJLink-lösenordet. • Initialt värde: Tomt • Tillåtna tecken: Alfameriska tecken • Antal tecken: 0–32 tecken När ett lösenord är inställt visas ett antal asterisker "*" motsvarande det antal tecken som visas.	
ALERT MAIL	Ställ in alert mail och utför ett överföringstest.	
	ALERT MAIL	Välj ifall du vill skicka ett alert mail när en varning för en målhändelse inträffar i projektorn. • Initialt värde: AV (sänd inte)
	AVSÄNDARADRESS	Ställ in avsändarens adress när du skickar e-post från projektorn. • Initialt värde: Tomt • Tillåtna tecken: Alfameriska tecken, symboler • Antal tecken: 0–60 tecken
	SMTP-SERVERNAMN	Ställ in standardinställningen för SMTP-servern för det nätverk som är anslutet till projektorn. • Initialt värde: Tomt • Tillåtna tecken: Alfameriska tecken, symboler • Antal tecken: 0–60 tecken
	MOTTAGARADRESS 1/2/3	Ställ in destinationsadressen för att skicka e-post från projektorn (max 3). • Initialt värde: Tomt • Tillåtna tecken: Alfameriska tecken, symboler • Antal tecken: 0–60 tecken
	TESTMEJL	Skicka ett testmejl i enlighet med inställningarna.

Objektnamn	Beskrivning	
CRESTRON	Ställ in funktionen CRESTRON.	
	Crestron Room View	
	Crestron Room View	Välj om du vill använda Crestron Room View eller inte. • Initialt värde: AV (använd ej)
	Crestron Control	
	Crestron Control	Välj om du vill använda Crestron Control eller inte. • Initialt värde: AV (använd ej)
	IP-ADRESS	Ställ in IP-adress för Crestron Control. • Initialt värde: 192.168.0.100 • Tillåtna tecken: Alfanymeriska tecken, punkt • Antal tecken: 7–15 tecken
IP-ID	Ställ in IP-ID för Crestron Control. • Initialt värde: 5 • Tillåtna tecken: Alfanymeriska • Intervall för inmatade tecken: 3–65535 • Antal tecken: 1–5 tecken	

**OBSERVERA:**

- PLink-versionen är vid leveransen inställd på Class 1 (Klass 1). Kontakta din återförsäljare om du vill ändra den till Class 2 (Klass 2).

## 7-4. HTTP-serverfunktion

### Översikt

HTTP-serverfunktionen erbjuder inställningar och funktioner för:

- Inställning för trådbundet/trådlöst nätverk (NÄTVERKSINSTÄLLNINGAR)  
En USB trådlös LAN-enhet (säljs separat) krävs för att använda en trådlös nätverksanslutning. (→ sid 90)  
För att använda en trådbunden/trådlös nätverksanslutning, anslut projektorn till datorn med en nätverkskabel (säljs i handeln). (→ sid 88)
- Ställa in Alert Mail (ALERT MAIL)  
När en projektor är ansluten till ett trådbundet/trådlöst nätverk sänds information om brukstid för lampan eller felmeddelanden via e-post.
- Använda projektorn  
Ström på/av, välja ingång, volymkontroll och bildjusteringar är möjliga att utföra.
- Konfigurera [AMX BEACON], [Extron XTP], [HTTP-SERVER], [PJLink], [ALERT MAIL], [CRESTRON] och andra inställningar.

### Hur HTTP-serverfunktionen nås:

- **Starta webbläsaren på datorn via nätverket som är anslutet till projektorn och ange följande URL:**

**http://<projektorns IP-adress>/index.html**

TIPS:

- Den fabriksinställda IP-adressen är [DHCP: PÅ].

OBSERVERA:

- Rådfråga din nätverksadministratör angående nätverksinställningar om du vill använda projektorn i ett nätverk.
- Visningen eller tangentresponsen kan bli långsam, eller så slutar den att fungera helt, beroende på inställningarna i ditt nätverk. Kontakta din nätverksadministratör om detta skulle hända. Projektorn svarar eventuellt inte om du trycker på tangenterna flera gånger med korta intervall. Vänta i så fall en stund och upprepa tangenttryckningarna. Om du fortfarande inte får någon respons stänger du av och sätter på projektorn igen.
- Om skärmen [NÄTVERKSINSTÄLLNINGAR] inte visas på webbläsaren trycker du på tangenterna Ctrl+F5 för att uppdatera den (eller rensa cache-minnet).
- Denna enhet använder "JavaScript" och "Cookies" och webbläsaren bör vara inställd på att acceptera dessa funktioner. Inställningsmetoden varierar beroende på webbläsarens version. Se de hjälppfiler och annan information som finns i din programvara.

### Förberedelser före användning

Anslut projektorn till en i handeln tillgänglig nätkabel innan du börjar engagera dig i webbläsarens funktioner. (→ sid 88)

Det går eventuellt inte att använda en webbläsare som använder en proxyserver, beroende på typen av proxyserver och inställningen. Även om typen av proxyserver har en viss betydelse, kan det vara så att alternativ som faktiskt har ställts in inte visas, beroende på cache-minnets effektivitet, och inställningarna som har gjorts i webbläsaren återspeglas eventuellt inte i funktionaliteten. Vi avråder från användning av en proxyserver, såvida det inte är oundvikligt.

## Adresshantering för användning via en webbläsare

Beträffande den faktiska adress som anges i adressfältet vid användning av projektorn via webbläsaren, kan värddatornamnet användas som det är om namnet som motsvarar projektorns IP-adress har registrerats i domännamsservern (av en nätverksadministratör), eller om namnet har angetts i "HOSTS"-filen på den dator som används.

Exempel 1: När värdnamnet på projektorn har ställts in på "pj.nec.co.jp" får du åtkomst till nätverksinställningen genom att ange  
<http://pj.nec.co.jp/index.html>  
 för adressen eller inmatningskolumnen för URL.

Exempel 2: När IP-adressen på projektorn är "192.168.73.1" får du åtkomst till nätverksinställningen genom att ange  
<http://192.168.73.1/index.html>  
 för adressen eller inmatningskolumnen för URL.

## PROJECTOR ADJUSTMENT



POWER	Denna kontrollerar projektorns ström.	
	ON	Strömmen slås på.
	OFF	Strömmen stängs av.
VOLUME	Denna reglerar projektorns volym.	
	▲	Ökar volymens justeringsvärde.
	▼	Minskar volymens justeringsvärde.
AV-MUTE	Denna kontrollerar projektorns ljuddämpningsfunktion.	
	PICTURE ON	Aktiverar ljuddämpning för video.
	PICTURE OFF	Avbryter videodämpningen.
	SOUND ON	Ljuddämpning.
	SOUND OFF	Avbryter ljuddämpningen.
	ALL ON	Dämpar alla video- och audiofunktioner.
ALL OFF	Avbryter dämpningen av alla video- och audiofunktioner.	

PICTURE	Kontrollerar projektorns videojustering.	
	CONTRAST ▲	Ökar kontrastens justeringsvärde.
	CONTRAST ▼	Minskar kontrastens justeringsvärde.
	BRIGHTNESS ▲	Ökar ljusstyrkans justeringsvärde.
	BRIGHTNESS ▼	Minskar ljusstyrkans justeringsvärde.
	SHARPNESS ▲	Ökar skärpanns justeringsvärde.
	SHARPNESS ▼	Minskar skärpanns justeringsvärde.
	COLOR ▲	Ökar färgens justeringsvärde.
	COLOR ▼	Minskar färgens justeringsvärde.
	HUE ▲	Ökar färgrenhetens justeringsvärde.
	HUE ▼	Minskar färgrenhetens justeringsvärde.
<ul style="list-style-type: none"> <li>• Funktionerna som kan kontrolleras varierar beroende på signalen som projektorn tar emot. (→ sid 61)</li> </ul>		
SOURCE SELECT	Denna växlar projektorns ingång.	
	HDMI1	Växlar till HDMI 1 IN-anslutning
	HDMI2	Växlar till HDMI 2 IN-anslutning.
	COMPUTER	Växlar till COMPUTER IN-anslutning.
	HDBaseT	Växla till bildgång som sänds från en överföringsenhet som stödjer HDBaseT.
	USB-A	Växlar till informationen på USB-minnet.
LAN	Växlar till en nätverkssignal.	
PROJECTOR STATUS	Denna visar projektorns tillstånd.	
	LIGHT HOURS USED	Visar hur många timmar ljusmodulen har använts.
	ERROR STATUS	Visar status för fel som inträffat i projektorn.
LOG OFF	Logga av din projektor och återgå till autentiseringskärmen (LOGON-skärmen).	

## NETWORK SETTINGS

För mer information på var och en av [NÄTVERKSINSTÄLLNINGAR], se "7-3. NÄTVERKSINSTÄLLNINGAR" (→ sid 111).

POWER  ON  OFF  ENERGY

PROJECTOR ADJUSTMENT NETWORK SETTINGS VERSION

SETTINGS NAME ALERT MAIL NETWORK SERVICE CRESTRON INFORMATION

**PIN**

PIN TYPE : ONETIME

PIN CODE : 0001

UTILIZE PIN CODE AS PASSWORD FOR CONNECTING WITH MultiPresenter.

APPLY

**WIRED LAN**

DISABLE

ENABLE

SETTINGS

APPLY

**WIRELESS LAN**

DISABLE

INFRASTRUCTURE

SIMPLE ACCESS POINT

INTELLIGENT CONNECTION

SETTINGS

SETTINGS

SETTINGS

APPLY

© Sharp NEC Display Solutions, Ltd. 2022.

## VERSION

Visar enhetens firmware- och dataversion.

POWER  ON  OFF  ENERGY

PROJECTOR ADJUSTMENT NETWORK SETTINGS VERSION

**VERSION**

FIRMWARE : 0.01

DATA : 0.06

FIRMWARE2 : 2.00

DATA2 : 1.02

© Sharp NEC Display Solutions, Ltd. 2022.

## 8. Underhåll

---

### 8-1. Rengöra linsen

- Projektorn har en plastlins. Använd en plastlins-rengörare (finns i handeln).
- Skrapa eller repa inte linsens yta eftersom en plastlins lätt repas.
- Använd aldrig alkohol eller linsrengöringsmedel för glas då det skadar linsens plastyta.

#### VARNING

- Använd inte spray som innehåller lättantändlig gas för att ta bort damm på linsen, etc. Det kan orsaka brand.
- Stäng av strömmen, dra ut kontakten ur uttaget och ta bort linsen för rengöring. Om enheten slås på medan du rengör linsen kan det starka ljuset från linsen skada dina ögon. Det kan också bränna dina fingrar.

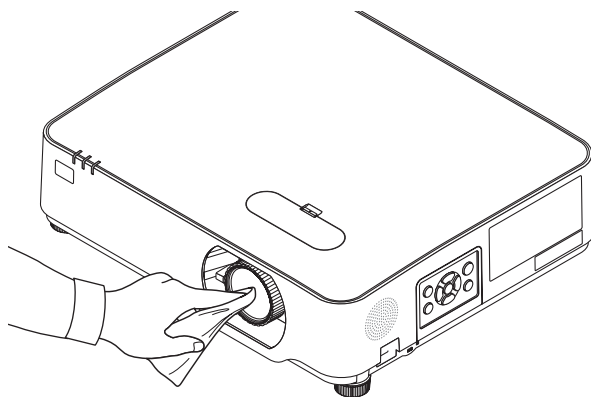

## 8-2. Rengöra höljet

Slå av och koppla ur projektorn innan rengöring.

- Använd en torr, mjuk trasa för att torka av damm från höljet.  
Använd ett mildt rengöringsmedel om det är kraftigt nedsmutsat.
- Använd aldrig starka rengöringsmedel eller lösningsmedel såsom alkohol eller thinner.
- Om du använder en dammsugare vid rengöring av ventilationsspringorna eller högtalaren, tvinga inte in dammsugarborsten i springorna på höljet.

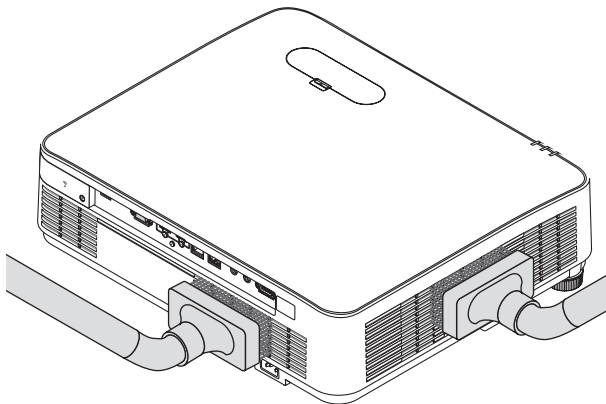

Dammsug av dammet från ventilationsspringorna eller högtalaren.

- Dålig ventilation orsakad av ansamlat damm i ventilationsöppningarna kan leda till överhettning och fel. Dessa områden bör rengöras regelbundet.
- Skrapa eller slå inte på höljet med dina fingrar eller andra hårda föremål
- Kontakta din återförsäljare för rengöring av projektorns insida.

---

### OBSERVERA:

- Använd inte flyktiga ämnen såsom insektsgift på höljet, linsen, eller skärmen. Lämna inte en gummi- eller vinylprodukt i långvarig kontakt med den. Om detta inte följs kan ytfinishen försvinna eller beläggningen skalas bort.
-



## 9. Appendix

### 9-1. Placering av projektorn och skärmen

Använd detta för att få en allmän uppfattning om vad skärmstorleken blir i en viss position, vilken skärmstorlek du behöver och vilket avstånd som du behöver för att projicera bilder av önskad storlek.

Projiceringsavståndets räckvidd vid vilken fokusering är möjlig är 0,78 m till 12,89 m. Installera inom denna räckvidd.

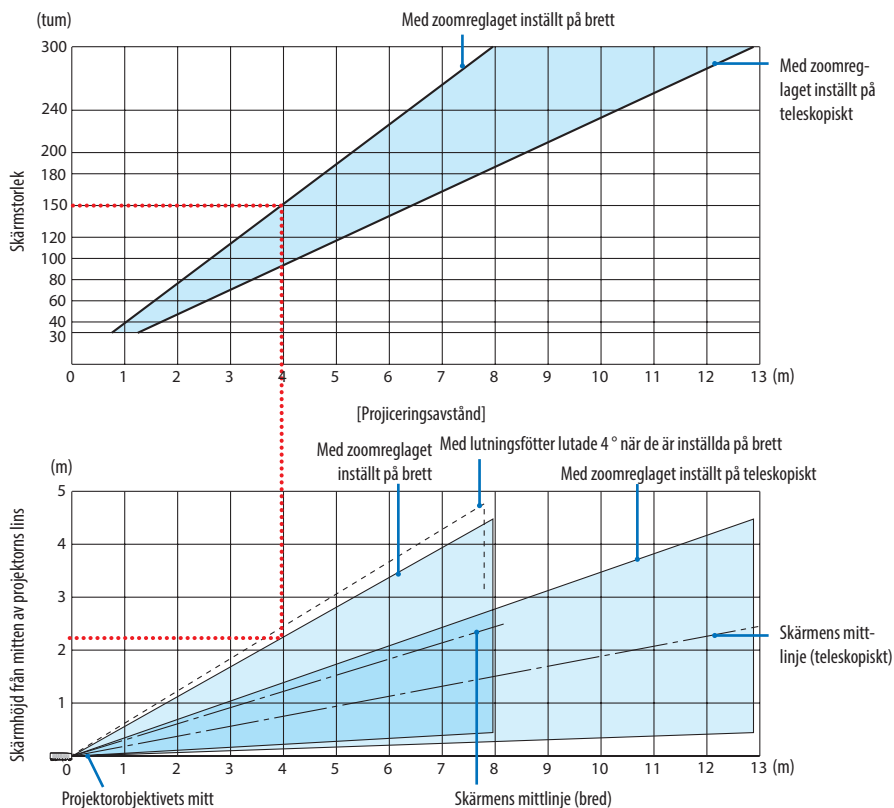

\* Siffrorna indikerade för "skärmens höjd från projektorns objektivmitt" i projiceringsavståndets tabell gäller för en objektivförskjutning på 60 % V.

#### Läsa tabellen

Från den övre tabellen på denna sida, för att projicera breda bilder på en 150-skärm installera vid cirka 4,0 m från framsidan.

I den nedre tabellen kan vi också se att cirka 2,2 m krävs från projektorns linsmitt till den övre kanten av skärmen. Använd detta för att se om tillräckligt med höjd kan uppnås från projektorn till taket och för att installera skärmen. Diagrammet visar projiceringsavståndet när projektorn installeras horisontellt. Den projicerade bilden kan flyttas uppåt och nedåt, åt vänster och höger med objektivförskjutningsfunktionen. (→ sid 23)

## Tabell över skärmstorlekar och mått

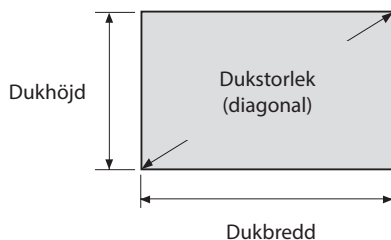

Storlek (tum)	Dukbredd		Dukhöjd	
	(cm)	(tum)	(cm)	(tum)
30	64,6	25,4	40,4	15,9
40	86,2	33,9	53,8	21,2
50	107,7	42,4	67,3	26,5
60	129,2	50,9	80,8	31,8
80	172,3	67,8	107,7	42,4
100	215,4	84,8	134,6	53,0
120	258,5	101,8	161,5	63,6
150	323,1	127,2	201,9	79,5
200	430,8	169,6	269,2	106,0
250	538,5	212,0	336,5	132,5
300	646,2	254,4	403,9	159,0

## Exempel på installation på ett skrivbord

Diagrammet nedan visar ett exempel på när en projektor används på ett skrivbord.

Horisontell projiceringsposition: Samma avstånd till vänster och höger från mitten av linsen

Vertikal projiceringsposition: (Se tabell nedan)

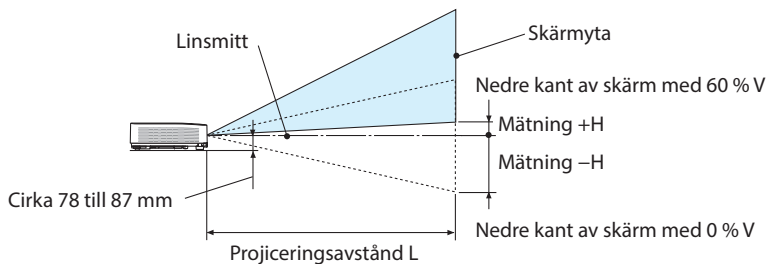

(Obs) Höjd från objektivmitt till nedre kant av skärm (med lutningsfot inskruvad)

Skärmstorlek (tum)	Projiceringsavstånd L				Höjd H	
	(m)		(tum)		(cm)	(tum)
	Bredd	Tele	Bredd	Tele	0% V - 60% V	0% V - 60% V
30	0,77	1,26	30,1	49,5	-20,2 - +4,0	-7,9 - +1,6
40	1,03	1,69	40,6	66,5	-26,9 - +5,4	-10,6 - +2,1
60	1,56	2,55	61,6	100,4	-40,4 - +8,1	-15,9 - +3,2
80	2,10	3,41	82,6	134,3	-53,8 - +10,8	-21,2 - +4,2
90	2,36	3,84	93,1	151,3	-60,6 - +12,1	-23,8 - +4,8
100	2,63	4,27	103,6	168,2	-67,3 - +13,5	-26,5 - +5,3
120	3,16	5,13	124,6	202,1	-80,8 - +16,2	-31,8 - +6,4
150	3,96	6,43	156,1	253,0	-101,0 - +20,2	-39,7 - +7,9
180	4,76	7,72	187,6	303,8	-121,2 - +24,2	-47,7 - +9,5
200	5,30	8,58	208,6	337,8	-134,6 - +26,9	-53,0 - +10,6
250	6,36	10,30	250,5	405,6	-161,5 - +32,3	-63,6 - +12,7
270	7,16	11,59	282,0	456,4	-181,7 - +36,3	-71,5 - +14,3
300	7,96	12,89	313,5	507,3	-201,9 - +40,4	-79,5 - +15,9

## Objektivförskjutningsområde

Denna projektor är utrustad med en objektivförskjutningsfunktion (→ sid 23) för att justera bildpositionen med rattar. Objektivförskjutning är möjligt inom området som visas nedan.

### OBSERVERA:

- Ifall lensens förskjutna omfång överskrider det nedan illustrerade intervallet kan oskärpa och skugga uppstå kring den projicerade bildens kanter.

Teckenförklaring: V "Vertikal" refererar till skärnhöjden och H "Horisontell" refererar till skärmbredd. Objektivförskjutningsområdet uttrycks som ett förhållande av höjd respektive bredd.

Objektivförskjutningsområde:

Vertikal riktning: +60 %, -0 %

Horisontell riktning:  $\pm 29$  %

### BORD FRAM, BORD BAK

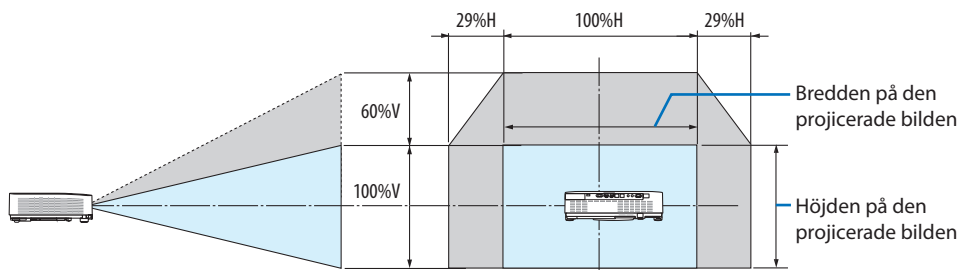

### TAK FRAM, TAK BAK

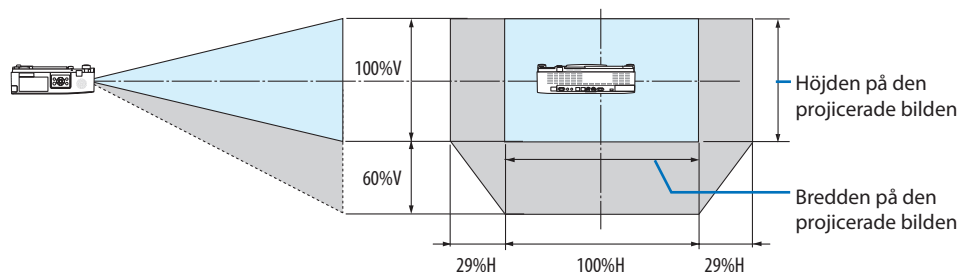

(Exempel) Vid användning för projicering på en 150-tums skärm

Enligt "Tabell över skärmstorlekar och mått" (→ sid 126),  $H = 323,1$  cm,  $V = 201,9$  cm.

Justeringsområde i vertikal riktning: den projicerade bilden kan flyttas uppåt  $0,60 \times 201,9$  cm  $\approx 121$  cm (när lensen är i mittenpositionen).

Justeringsområde i horisontell riktning: Den projicerade bilden kan flyttas åt vänster  $0,29 \times 323,1$  cm  $\approx 94$  cm, till höger ungefär 94 cm.

\* Siffrorna skiljer sig med flera % då beräkningen är ungefärlig.

## 9-2. Förteckning över kompatibla insignaler

### Analog RGB

Signal	Upplösning (punkter)	Bildförhållande	Uppdateringsfrekvens (Hz)
VGA	640 × 480	4:3	60/72/75/85/iMac
SVGA	800 × 600	4:3	56/60/72/75/85/iMac
XGA	1024 × 768	4:3	60/70/75/85/iMac
WXGA	1280 × 768	15:9	60
	1280 × 800	16:10	60
	1360 × 768 *1	16:9	60
	1366 × 768 *1	16:9	60
Quad-VGA	1280 × 960	4:3	60/75
SXGA	1280 × 1024	5:4	60/75
SXGA+	1400 × 1050	4:3	60
WXGA+	1440 × 900	16:10	60
WXGA++	1600 × 900 *1	16:9	60
UXGA	1600 × 1200 *2	4:3	60
WSXGA+	1680 × 1050	16:10	60
HD	1280 × 720	16:9	60
Full HD	1920 × 1080	16:9	60
WUXGA	1920 × 1200 *3 *4	16:10	60
MAC 13"	640 × 480	4:3	67
MAC 16"	832 × 624	4:3	75
MAC 19"	1024 × 768	4:3	75
MAC 21"	1152 × 870	4:3	75
MAC 23"	1280 × 1024	5:4	65

### Komponent

Signal	Format	Bildförhållande	Uppdateringsfrekvens (Hz)
HDTV (1 080p)	1920 × 1080	16:9	50/60
HDTV (1 080i)	1920 × 1080	16:9	50/60
HDTV (720p)	1280 × 720	16:9	50/60
SDTV (480p)	720 × 480	4:3/16:9	60
SDTV (576p)	720 × 576	4:3/16:9	50
SDTV (480i)	720 × 480	4:3/16:9	60
SDTV (576i)	720 × 576	4:3/16:9	50

## HDMI

Signal	Upplösning (punkter)	Bildförhållande	Uppdateringsfrekvens (Hz)
VGA	640 × 480	4:3	60
SVGA	800 × 600	4:3	60
XGA	1024 × 768	4:3	60
WXGA	1280 × 768	15:9	60
	1280 × 800	16:10	60
	1366 × 768	16:9	60
Quad-VGA	1280 × 960	4:3	60
SXGA	1280 × 1024	5:4	60
SXGA+	1400 × 1050	4:3	60
WXGA+	1440 × 900	16:10	60
WXGA++	1600 × 900	16:9	60
WSXGA+	1680 × 1050	16:10	60
WUXGA	1920 × 1200 <sup>*3</sup>	16:10	60
4K	3840 × 2160	16:9	23,98/24/25/29,97/30
HDTV (1 080p)	1920 × 1080	16:9	50/60
HDTV (1 080i)	1920 × 1080	16:9	50/60
HDTV (720p)	1280 × 720	16:9	50/60
SDTV (480p)	720 × 480	4:3/16:9	60
SDTV (576p)	720 × 576	4:3/16:9	50
SDTV(480i)	720 × 480	4:3/16:9	60
SDTV(576i)	720 × 576	4:3/16:9	50

\*1 Projektorn kan misslyckas med att visa signalerna korrekt när [AUTO] har valts för [BILDFÖRHÅLLANDE] från menyn.

Fabriksinställningen är [AUTO] för [BILDFÖRHÅLLANDE]. För att signalerna ska visas, välj [16:9] för [BILDFÖRHÅLLANDE].

\*2 WXGA-LÄGE: AV

\*3 Den här projektorns ursprungliga upplösning

\*4 WXGA-LÄGE: PÅ

Beroende på din spelare eller skiva kan det hända att bilden inte visas korrekt.

Projektorn stöder inte HDCP 2.2, 4K/60p.

### 9-3. Specifikationer

Detta avsnitt innehåller teknisk information om projektorns prestanda.

Modellnamn	P627UL	P547UL	
Metod	Projektionsmetod med flytande kristallslutare, tre primära färger		
Specifikationer för huvudkomponenter			
Flytande kristall-panel	Storlek	0,64 tum × 3 (bildförhållande: 16:10)	
	Pixlar (*1)	2 304 000 (1 920 punkter × 1 200 linjer)	
	Projektionslins		F = 1,5–2,1, f = 17,2–27,7 mm, zoomförhållande = 1,6
		Zoom	Manual
		Fokus	Manual
		Linsförskjutning	Manual (H: ±29 %, V: +60%, –0%)
	Ljuskälla	Laserdiod med fosfor	
Optisk enhet	Optisk isolering med dikroisk spegel, i kombination med dikroisk prisma		
Ljusstyrka (*2) (*3)	6 200 lm	5 400 lm	
Skärmstorlek (projiceringsavstånd)	30 - 300 tum (0,8-12,9 m)		
Färgåtergivning	10-bitars färgbehandling (cirka 1,07 miljarder färger)		
Avsökningsfrekvens			
	Horisontell	Analog: 15 till 100 kHz (24 kHz eller större för RGB-ingångar) Digital: 15 kHz, 24 till 153 kHz	
	Vertikal	Analog: 48 Hz, 50 till 85 Hz, 100, 120 Hz Digital: 24, 25, 30, 48 Hz, 50 till 85 Hz, 100, 120 Hz	
Ingångar/utgångar			
Dator/Komponent	Videoringång	Mini D-Sub 15-polig × 1 RGB: 0,7 Vp-p/75 Ω H/V Sync: 4,0 Vp-p/TTL Composite Sync: 4,0 Vp-p/TTL Y: 1,0 Vp-p/75 Ω (med Negative Polarity Sync) Cb, Cr (Pb, Pr): 0,7 Vp-p/75 Ω Sync on G: 1,0 Vp-p/75 Ω (med Sync)	
	Audioingång	Stereominingång × 1 0,5 Vrms/22 kΩ eller mer	
HDMI	Videoringång	Typ A × 2 Deep Color, LipSync, HDCP (*4)	
	Audioingång	Samplingsfrekvens: 32/44,1/48 kHz Samplingsbitar: 16/20/24 bitar	
Ethernet/HD-BaseT	Videoringång	RJ-45 × 1, 100BASE-TX, Deep Color, LipSync, HDCP (*4)	
	Audioingång	Samplingsfrekvens: 32/44,1/48 kHz Samplingsbitar: 16/20/24 bitar	
Audioutgång	Stereominingång × 1 (Gemensamt för alla signaler)		
USB	USB typ A × 1, 5,0 V/2,0 A strömförsörjning		

	LAN	RJ-45 × 1, 100BASE-TX, PLink Class2	
	Trådlöst LAN (Valbart)	USB typ A × 1	
Styrterminaler			
	PC-styrning	D-Sub 9-polig × 1, RS232C	
Inbyggd högtalare			
		20 W (monohögtalare)	
Användningsförhållanden (*5)			
		Arbetstemperatur: 0 till 40 °C/32 till 104 °F Luftfuktighet: 20 till 80% (utan kondensation)	
		Förvaringstemperatur: -10 till 50 °C/14 till 122 °F Förvaringsfuktighet: 20 till 80% (utan kondensation)	
		Driftshöjd: 0 till 2 600 m/8 500 fot (1 600 till 2 600 m/5 500 till 8 500 fot: Ställ in [FLÄKTLÄGE] på [HÖG HÖJD ÖVER HAVET])	
Strömförsörjning			
		100–240 V AC, 50/60 Hz	
Strömförbrukning			
		328 W (100–130 V)	303 W (100–130 V)
		318 W (200–240 V)	293 W (200–240 V)
Strömförbrukning (standby-läge)			
	STANDBY-LÄGE	NORMAL	0,13 W (100–130 V)/0,19 W (200–240 V)
		NÄTVERKS-STANDBY	1,4 W (100–130 V)/1,6 W (200–240 V)
Märkström			
		5,1 A (100–130 V) – 2,1 A (200–240 V)	
Strömkabel specifikation			
		10 A eller högre	
Yttermått			
		18,9 tum (bredd) × 4,8 tum (höjd) × 16 tum (djup)/ 480 (bredd) × 122 (höjd) × 407 (djup) mm (exkl. utskjutande delar)	
		18,9 tum (bredd) × 5,6 tum (höjd) × 16 tum (djup)/ 480 (bredd) × 142,5 (höjd) × 407 (djup) mm (inkl. utstickande delar)	
Vikt			
		20,7 lbs/9,4 kg	

\*1 Effektiva pixlar är fler än 99,99%.

\*2 I enlighet med ISO 21118-2020

\*3 Detta är värdet på ljusstyrkan (lumen) när [EKO-LÄGE] är inställt på [AV] och [FÖRINSTÄLLNING] ställs in på [HÖGT-LJUST]. Ljusstyrkan minskar när [EKO-LÄGE] är inställt till [EKO] eller [LÅNG LIVSLÄNGD] ([EKO]: ungefär 60 %, [LÅNG LIVSLÄNGD]: Ungefär 80 % (P627UL) eller ungefär 65 % (P547UL). Om något annat läge väljs som [FÖRINSTÄLLNING] kan ljusstyrkan minska något.

\*4 Om du inte kan visa material via HDMI-ingången betyder det inte nödvändigtvis att projektorn inte fungerar korrekt. Med implementeringen av HDCP kan det finnas fall där visst innehåll är skyddat med HDCP och kanske inte visas beroende på beslut/avsikter hos HDCP-samfundet (Digital Content Protection, LLC).

Video: Deep Color, 8/10/12 bitar, Lip Sync.

Audio: LPCM; upp till 2 kanaler, samplingshastighet 32/44,1/48 KHz, samplingsbitar; 16/20/24 bitar

HDMI: Stödjer HDCP 1,4

HDBaseT: Stödjer HDCP 1,4



\*5 Beroende på användningsmiljöns temperatur försätts projektorn i "tvingat EKO-läge". (→ sida 37)

- Specifikationerna och produktens design kan ändras utan föregående meddelande.

För ytterligare information kan du besöka:

USA: <https://www.sharpnecdisplays.us>

Europa: <https://www.sharpnecdisplays.eu>

Övriga världen: <https://www.sharp-nec-displays.com/global/>

För information om extra tillbehör kan du besöka vår webbsajt eller läsa vår broschyr.

## 9-4. Höljets mått

Enhet: mm (tum)

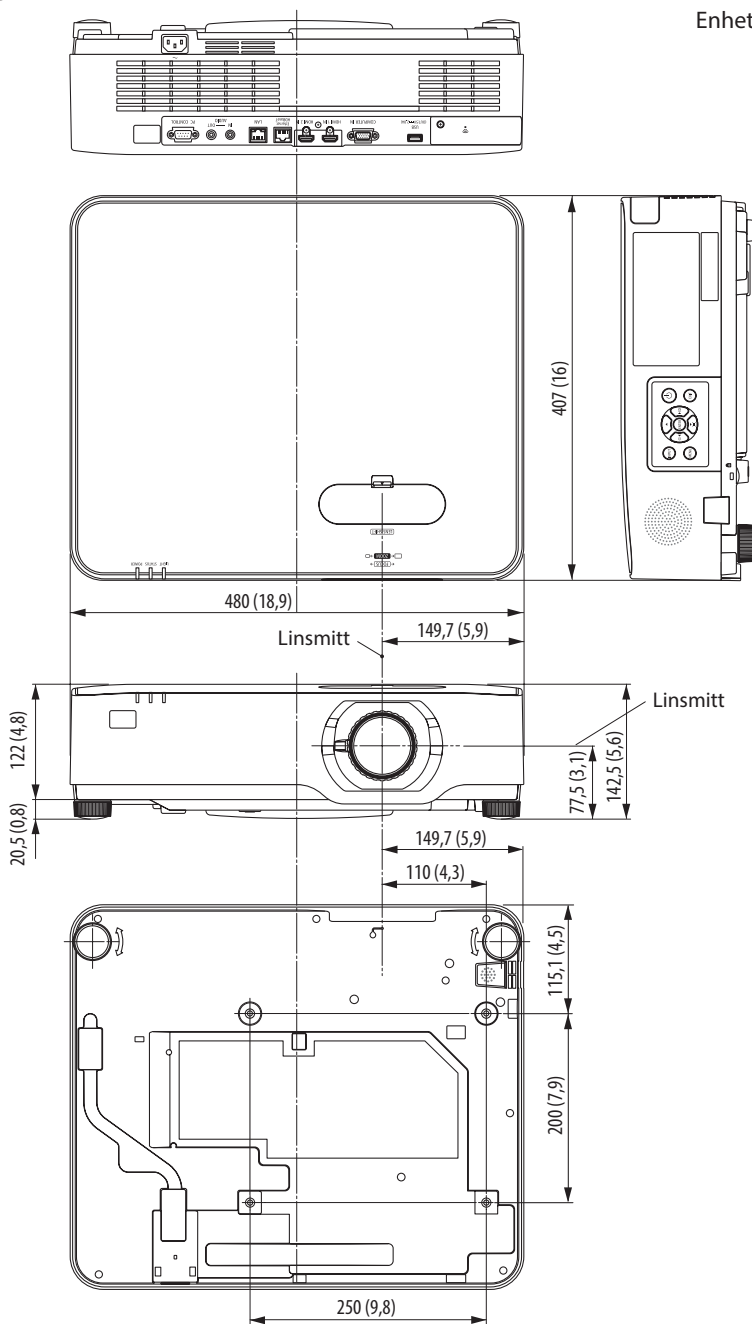

## 9-5. Stiftsplacering och signalnamn på huvudkontakterna

### COMPUTER IN-terminal (15-polig Mini D-Sub)

#### Anslutning och signalnivå på varje stift

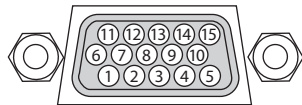

#### Signalnivå

Videosignal: 0,7 Vp-p (analog)

Synksignal: TTL-nivå

Stiftnr.	RGB-signal (analog)	YCbCr-signal
1	Röd	Cr
2	Grön eller synk på grön	Y
3	Blå	Cb
4	Jord	
5	Jord	
6	Röd jord	Cr jord
7	Grön jord	Y jord
8	Blå jord	Cb jord
9	Hot plug	
10	Synksignaljord	
11	Ansluts ej	
12	Dubbelriktad DATA (SDA)	
13	Horisontell synk eller kompositsynk	
14	Vertikal synk	
15	Dataklocka	

### HDMI 1 IN/HDMI 2 IN-anslutning (typ A)

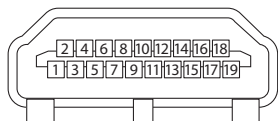

Stiftnr.	Signal
1	TMDS Data 2+
2	TMDS Data 2 Shield
3	TMDS Data 2-
4	TMDS Data 1+
5	TMDS Data 1 Shield
6	TMDS Data 1-
7	TMDS Data 0+
8	TMDS Data 0 Shield
9	TMDS Data 0-
10	TMDS Clock +
11	TMDS Clock Shield
12	TMDS Clock-
13	CEC
14	Frånkoppling
15	SCL
16	SDA
17	DDC/CEC jord
18	+5 V strömförsörjning
19	Hot plug-detektering

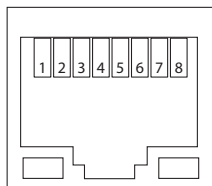
**Ethernet/HDBaseT/LAN Port (RJ-45)**

Stiftnr.	Signal
1	TxD+/HDBT0+
2	TxD-/HDBT0-
3	RxD+/HDBT1+
4	Frånkoppling/HDBT2+
5	Frånkoppling/HDBT2-
6	RxD-/HDBT1-
7	Frånkoppling/HDBT3+
8	Frånkoppling/HDBT3-

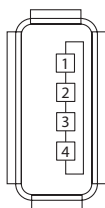
**USB Port (typ A)**

Stiftnr.	Signal
1	V <sub>BUS</sub>
2	D-
3	D+
4	Jordning

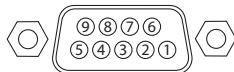
**PC CONTROL-port (D-Sub 9-polig)**

Stiftnr.	Signal
1	Oanvänd
2	RxD mottagna data
3	TxD sända data
4	Oanvänd
5	Jordning
6	Oanvänd
7	RTS sändningsbegäran
8	CTS sändning tillåten
9	Oanvänd

## 9-6. PC-styrkoder och kabelanslutning

### PC-kommandon

Funktion	Koddata							
STRÖM PÅ	02H	00H	00H	00H	00H	02H		
STRÖM AV	02H	01H	00H	00H	00H	03H		
VÄLJ INGÅNG DATOR	02H	03H	00H	00H	02H	01H	01H	09H
VÄLJ INGÅNG HDMI1	02H	03H	00H	00H	02H	01H	A1H	A9H
VÄLJ INGÅNG HDMI2	02H	03H	00H	00H	02H	01H	A2H	AAH
VÄLJ INGÅNG HDBaseT	02H	03H	00H	00H	02H	01H	BFH	C7H
VÄLJ INGÅNG USB-A	02H	03H	00H	00H	02H	01H	1FH	27H
VÄLJ INGÅNG LAN	02H	03H	00H	00H	02H	01H	20H	28H
BILDJUSTERING MUTE PÅ	02H	10H	00H	00H	00H	12H		
BILDJUSTERING MUTE AV	02H	11H	00H	00H	00H	13H		
LJUD MUTE PÅ	02H	12H	00H	00H	00H	14H		
LJUD MUTE AV	02H	13H	00H	00H	00H	15H		

OBSERVERA:

- Vid behov kan du kontakta din återförsäljare för en komplett förteckning över PC-kommandon.

### Kabelanslutning

#### Kommunikationsprotokoll

Baudhastighet	38 400 bps
Datalängd	8 bitar
Paritet	Ingen paritet
Stoppbit	En bit
X på/av	Ingen
Kommunikationsprocedur	Full duplex

OBSERVERA:

- Beroende på utrustningen kan en lägre baudhastighet vara lämplig för lång kabel.

### PC-kontrollkontakt (9-polig D-Sub)

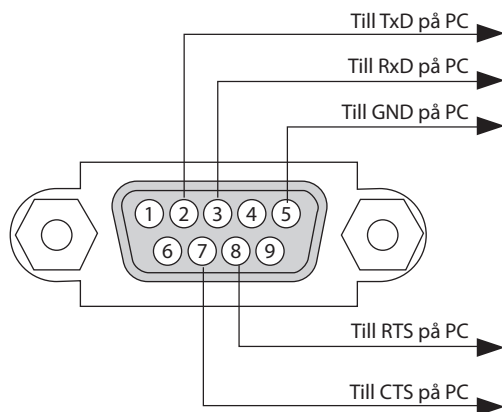

---

**OBSERVERA:**

- Stift 1, 4, 6 och 9 används ej.
  - Bygla RTS (Request to Send) och CTS (Clear to Send) i kabelns båda ändrar för att förenkla kabelanslutningen.
  - Om du använder långa kablar är det rekommenderat att ställa in kommunikationshastigheten 9 600 bps.
-

## 9-7. Om ASCII-kontrollkommandot

Denna enhet stödjer det gemensamma ASCII-kontrollkommandot för att styra projektorn och monitorn.

Besök vår hemsida för detaljerad information om kommandot.

[https://www.sharp-nec-displays.com/dl/en/pj\\_manual/lineup.html](https://www.sharp-nec-displays.com/dl/en/pj_manual/lineup.html)

### Hur du ansluter med en extern enhet

Det finns två metoder för att ansluta projektorn till en extern enhet såsom en dator.

#### 1. Anslutning via seriell port.

Ansluter projektorn till en dator med en seriell kabel (en korskopplad kabel).

#### 2. Anslutning via nätverk (LAN)

Ansluter projektorn till datorn med nätverkskabeln.

Fråga din nätverksadministratör när det gäller typ av nätverkskabel.

### Anslutningsgränssitt

#### 1. Anslutning via seriell port.

Kommunikationsprotokoll

Objekt	Information
Baudhastighet	38 400/19 200/9 600/4 800 bps
Datalängd	8 bitar
Paritet bit	Ingen paritet
Stoppbit	1 bit
Flödeskontroll	Ingen
Kommunikationsprocedur	Full duplex

#### 2. Anslutning via nätverk

Kommunikationsprotokoll (Anslutning via LAN)

Objekt	Information
Kommunikationshastighet	Ställ in automatiskt (10/100 Mbps)
Bilder som stöds	IEEE802.3 (10BASE-T) IEEE802.3u (100BASE-TX, Auto-Negotiation)

Använda TCP-port nummer 7142 för sändning och mottagning av kommandon.

### Parametrar för denna enhet

#### Ingångskommando

Ingång	Svar	Parameter
HDMI1	hdmi1	hdmi1 eller hdmi
HDMI2	hdmi2	hdmi2
DATOR	computer	En bland computer, computer1, vga, vga1, rgb och rgb1
HDBaseT	hdbaset	hdbaset eller hdbaset1
USB-A	usb-a	usb-a eller usb-a1
LAN	lan	lan eller lan1

**Statuskommando**

Svar	Felstatus
error:temp	Temperaturfel
error:fan	Fläktproblem
error:light	Problem med ljuskälla
error:system	Systemproblem



## 9-8. Felsökning

I detta avsnitt beskrivs hur du åtgärdar problem som kan uppkomma under installation och användning av projektorn.

### Vanliga problem & lösningar

Problem	Kontrollera följande punkter
Slås inte på eller stängs inte av	<ul style="list-style-type: none"> <li>Kontrollera att nätsladden är ansluten och att strömbrytaren på projektorn eller fjärrkontrollen är tillslagen. (→ sidorna 16, 18)</li> <li>Kontrollera om projektorn är överhettad. Om ventilationen kring projektorn är otillräcklig eller om rummet där du utför presentationen är särskilt varmt, flytta projektorn till en svalare plats.</li> <li>Ljusmodulen kanske inte tänds. Vänta en hel minut och slå på strömmen igen.</li> <li>Ställ in [FLÄKTLÄGE] till [HÖG HÖJD OVER HAVET] när projektorn används vid höjder över havet cirka 1 600 meter eller högre. Att använda projektorn vid höjder över havet cirka 1 600 meter eller mer utan att ställa in [HÖG HÖJD OVER HAVET] kan orsaka överhettning och att projektorn stängs av. Vänta några minuter om detta inträffar och sätt sedan på projektorn. (→ sid 74) Om du slår på projektorn direkt efter att ljusmodulen har slagits av körs fläktarna en stund utan att en bild visas innan projektorn visar en bild. Vänta en stund.</li> <li>Om det är svårt att tänka sig att problemet inte beror på någon av de ovannämnda förhållandena, dra ut nätkabeln från vägguttaget. Vänta 5 minuter innan du kopplar in den igen. (→ sid 33)</li> </ul>
Projektorn stängs av	<ul style="list-style-type: none"> <li>Kontrollera att [AVSTÄNGNINGSTIMER] eller [AUTO STRÖM AV] är av. (→ sid 64, 78)</li> </ul>
Ingen bild	<ul style="list-style-type: none"> <li>Kontrollera att lämplig ingång har valts. (→ sid 20) Om en bild fortfarande inte visas, tryck på SOURCE-knappen eller någon av source-knapparna igen.</li> <li>Kontrollera att kablarna är rätt anslutna.</li> <li>Använd menyerna för att justera ljusstyrka och kontrast. (→ sid 58)</li> <li>Kontrollera att knappen AV-MUTE (bild av) inte är intryckt.</li> <li>Återställ inställningarna eller justeringarna till de fabriksinställda värdena genom att välja Återställning [RESET] i menyn. (→ sid 82)</li> <li>Skriv in ditt registrerade nyckelord om säkerhetsfunktionen är aktiverad. (→ sid 45)</li> <li>Försök med följande om HDMI 1 IN- eller HDMI 2 IN-signalen inte kan visas. <ul style="list-style-type: none"> <li>Installera om drivrutinen för grafikkortet i din dator eller använd en uppdaterad drivrutin. Vid ominstallation eller uppdatering av drivrutinen, se användarinstruktionerna som medföljde datorn eller grafikkortet eller kontakta supportcentret hos din datortillverkare. Installera den uppdaterade drivrutinen eller operativsystemet på ditt eget ansvar. Vi kan inte hållas ansvariga för eventuella problem eller felfunktioner orsakade av denna installation.</li> </ul> </li> <li>Signaler kanske inte stöds beroende på HDBaseT-sändarenheten. IR och RS-232C kan inte heller användas i vissa fall.</li> <li>Var noga med att ansluta projektorn och den bärbara datorn med projektorn i standby-läge och innan strömmen till datorn slås på. I de flesta fall slås inte utsignalen från den bärbara datorn på om datorn inte är ansluten till projektorn innan man sätter på den. * Om skärmen blir blank när du använder fjärrkontrollen kan det bero på datorns skärmsläckare eller energisparfunktioner.</li> <li>Se även sid 143.</li> </ul>
Bilden blir plötsligt mörk	<ul style="list-style-type: none"> <li>Kontrollera om projektorn är i tvingat Eko-läge p.g.a. för hög omgivande temperatur.</li> </ul>

<b>Problem</b>	<b>Kontrollera följande punkter</b>
Färgtonen eller färgrenheten är onormal	<ul style="list-style-type: none"> <li>• Kontrollera om en lämplig färg har valts i [VÄGGFÄRG]. Om så inte är fallet väljer du ett lämpligt alternativ. (→ sid 64)</li> <li>• Justera [FÄRGRENHET] i [BILDJUSTERING]. (→ sid 58)</li> </ul>
Bilden är inte fyrkantig	<ul style="list-style-type: none"> <li>• Flytta projektorn för att få en bättre vinkel mot skärmen. (→ sid 22)</li> <li>• Använd Keystone-funktionen för att korrigera den trapetsformade förvrängningen. (→ sid 28)</li> </ul>
Bilden är oskarp	<ul style="list-style-type: none"> <li>• Justera fokus. (→ sid 25)</li> <li>• Flytta projektorn för att få en bättre vinkel mot skärmen. (→ sid 22)</li> <li>• Kontrollera att avståndet mellan projektorn och skärmen ligger inom linsens justeringsområde. (→ sid 125)</li> <li>• Har linsen justerats med mer än det garanterade området? (→ sid 128)</li> <li>• Det kan bildas kondens på projektorns lins om projektorn är kall, förs till en varm plats och sätts på. Om detta inträffar, låt projektorn stå tills kondensen på linsen försvinner.</li> </ul>
Bilden rullar i vertikalt, horisontellt eller bådadera	<ul style="list-style-type: none"> <li>• Kontrollera datorns upplösning och frekvens. Kontrollera att den upplösning du försöker visa stöds av projektorn. (→ sid 129)</li> <li>• Justera datorbilden manuellt med [HORISONTAL]/[VERTIKAL] i [BILDALTERNATIV]. (→ sid 60)</li> </ul>
Fjärrkontrollen fungerar inte	<ul style="list-style-type: none"> <li>• Sätt i nya batterier. (→ sid 13)</li> <li>• Se till att det inte finns några hinder mellan dig och projektorn.</li> <li>• Stå inom 7 m från projektorn. (→ sid 14)</li> <li>• Fjärrkontrollsensorn på projektorns baksida kan inte användas när kabelskyddet är monterat på projektorn.</li> <li>• När du utför fjärrkontrollens funktioner via en överföringsenhet kompatibel med HDBaseT, ställ in [FJÄRRKONTROLLSENSOR] till [HDBaseT] och [STANDBY-LÅGE] till [VILOLÅGE].</li> </ul>
Indikatorn lyser eller blinkar	<ul style="list-style-type: none"> <li>• Se POWER/STATUS/LIGHT-indikatorn. (→ sid 144)</li> </ul>
Överlappande färger i RGB-läge	<ul style="list-style-type: none"> <li>• Tryck på AUTO ADJ.-knappen på fjärrkontrollen. (→ sid 32)</li> <li>• Justera datorns bild manuellt med [KLOCKA]/[FAS] i [BILDALTERNATIV] i menyn. (→ sid 59)</li> </ul>

Kontakta din återförsäljare för närmare anvisningar.

## Om ingen bild visas eller om den inte visas korrekt.

- Tillslagning av projektorn och PC:n.  
Var noga med att ansluta projektorn och den bärbara datorn med projektorn i standby-läge och innan strömmen till datorn slås på.  
I de flesta fall slås inte utsignalen från den bärbara datorn på om datorn inte är ansluten till projektorn innan man sätter på den.

---

### OBSERVERA:

- Du kan kontrollera den aktuella signalens horisontella frekvens på projektorns meny under Information. Om den lyder "0kHz", innebär det att ingen signal går ut från datorn. (→ sid 80 eller gå till nästa steg)
- 
- Aktivera datorns externdisplay.  
När du visar en bild på den bärbara PC:n innebär detta inte att signalen sänds ut till projektorn. Om du använder en PC-kompatibel bärbar dator aktiverar/avaktiverar du externdisplayen med en kombination av funktionstangenter. Vanligtvis sätter du på eller stänger av externdisplayen med en kombination av "Fn" och en av de 12 funktionstangenterna. På t.ex. NEC-datorer använder man Fn + F3, medan man på Dell-datorer använder Fn + F8 för att växla mellan externdisplayvalen.
  - Utsignalen från datorn är inte av standardtyp  
Om utsignalen från en bärbar PC inte är en standardsignal, kan det hända att den projicerade bilden inte visas korrekt. Om detta skulle inträffa bör du avaktivera PC:ns LCD-skärm när projektordisplayen används. Alla bärbara PC har olika sätt att för att avaktivera/omaktivera den lokala LCD-skärmen, vilket nämndes i det föregående steget. Se dokumentationen som tillhör din dator för närmare anvisningar.
  - Bilden som visas är felaktig när du använder en Mac-dator  
Om du använder en Mac-dator tillsammans med projektorn, ställ Mac-adaptorns DIP-switch (medföljer inte projektorn) i enlighet med din upplösning. Efter inställningen måste du starta om din Mac-dator för att ändringarna ska aktiveras.  
Om du ställer in andra display-lägen än de som stöds av din Mac-dator och projektorn, kan en ändring av DIP-switchen på en Mac-adapter göra att bilden studsar något eller inte visas alls. Om detta skulle inträffa ställer du DIP-switchen på 13" fixed mode och startar sedan om din Mac-dator. Efter detta ställer du åter DIP-switchen i ett läge som medger visning och startar om din Mac-dator igen.
- 
- ### OBSERVERA:
- Till en MacBook som inte har en 15-polig mini D-Sub-kontakt behöver du en videoadapterkabel tillverkad av Apple Inc.
- 
- "Mirroring" (spegling) på en MacBook
    - \* Om du använder projektorn tillsammans med en MacBook kan du inte ställa in utgången till projektorns visningsupplösning om inte "mirroring"-funktionen är avaktiverad på din MacBook. Se bruksanvisningen till din Mac-dator beträffande "mirroring".
  - Mappar eller ikoner är dolda på Mac-skärmen  
Det kan hända att du inte kan se mappar eller ikoner. Om detta skulle inträffa väljer du [Visa] → [Ordna] i Apple-menyn och ordnar ikonerna.

## 9-9. Indikatormeddelande

### Funktion för varje indikator

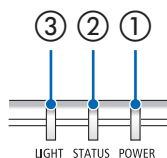

① POWER-indikator

Denna indikator informerar om projektorns strömstatus.

























② STATUS-indikator

Lysar/blinkar när en knapp trycks in medan [KONTROLLPANELSLÅS] är aktiverat, eller när ett fel inträffar i projektorn.

③ LIGHT-indikator













Denna indikator visar ljuskällans status, hur länge den har använts.

### Indikatormeddelande (statusmeddelande)

POWER	STATUS	LIGHT	Projektorstatus
 Av	 Av	 Av	Strömmen är av
 Orange (Blinkar <sup>*1</sup> )	 Av	 Av	I standby-status ([STANDBY-LÄGE] är [NORMAL])
 Orange (Ljus)	 Av	 Av	I standby-status ([STANDBY-LÄGE] är [NÄTVERKS-STANDBY])
 Grön (Ljus)	 Av	 Av	I viloläge
 Blå (Ljus)	 Av	 Grön (Ljus)	Drifttillstånd ([EKO-LÄGE] är [AV])
 Blå (Ljus)	 Av	 Grön (blinkar <sup>*2</sup> )	Drifttillstånd ([EKO-LÄGE] är [EKO] eller [LÅNG LIVSLÅNGD])
 Blå (Blinkar <sup>*2</sup> )	 Av	 Status varierar	[AVSTÄNGNINGSTIMER] är aktiverad (strömsatt tillstånd)
 Blå (Blinkar <sup>*3</sup> )	 Av	 Av	Förberedelser för att slå på strömmen

- \*1 Repetition för lampa på i 1,5 sekunder/av i 7,5 sekunder
- \*2 Repetition för lampa på i 2,5 sekunder/av i 0,5 sekunder
- \*3 Repetition för lampa på i 0,5 sekunder/av i 0,5 sekunder

## Indikatormeddelande (felmeddelande)

POWER	STATUS	LIGHT	Projektorstatus	Procedur
 Blå (Ljus)	 Orange (Ljus)	Status varierar	En knapp har tryckts in medan [KONTROLLPANELSLÅS] är aktiverat.	Projektorns tangenter är låsta. Inställningen måste avbrytas för att projektorn ska kunna användas. (→ sid 71)
			ID-nummer för projektorn och fjärrkontrollen stämmer inte överens.	Kontrollera kontroll-ID (→ sid 72)
 Blå (Ljus)	 Orange (Blinkar*4)	Status varierar	Nätverkskonflikt	Varken det inbyggda trådbundna nätverket och det trådlösa nätverket kan anslutas till samma nätverk samtidigt. För att kunna använda det inbyggda trådbundna nätverket och det trådlösa nätverket samtidigt ska de anslutas till olika nätverk. OBSERVERA: Statusindikatorn på höljet blinkar inte orange i standby-läget även om nätverkskonflikter uppstår.
 Blå (Ljus)	 Av	 Orange (Ljus)	Temperaturproblem (i tvingat EKO-läge)	Omgivningstemperaturen är hög. Sänk rumstemperaturen.
 Röd (Blinkar*3)	 Av	 Av	Temperaturproblem	Omgivningstemperaturen ligger utanför drifttemperaturen. Kontrollera om eventuella hinder finns nära utblåsventilen.
Status varierar	 Av	 Röd (Blinkar*3)	Hårdvaruproblem	Problem med hårdvaran. Kontakta din återförsäljare.
 Röd (Ljus)	Status varierar	Status varierar	Fel som kräver servicesupport	Kontakta din återförsäljare eller servicepersonal. Se till att kontrollera indikatorns status innan du ber om reparation.

\*3 Repetition för lampa på i 0,5 sekunder/av i 0,5 sekunder

\*4 Repetition för lampa på i 0,5 sekunder/av i 2,5 sekunder

### **När temperaturskyddet är aktiverat:**

När temperaturen på insidan av projektorn blir för hög eller låg, börjar POWER-indikatorn att blinka rött i en kort cykel. När detta händer aktiveras värmeskyddet och projektorn kan slås av.

I detta fall, utför nedanstående åtgärder:

- Dra ut strömkontakten från vägginloppet.
- Placera projektorn på en sval plats om den har varit placerad i en hög omgivningstemperatur.
- Rengör ventilationsöppningarna om det har samlats damm i dem.
- Låt projektorn stå i en timme tills den invändiga temperaturen har sjunkit.

## 9-10. Ställa in datum och tid i projektorn

Ställ in aktuellt datum och tid och sommardid i projektorn. När detta är inställt visas datum och tid i det övre högra hörnet av MultiPresenter startskärm.

Det finns två sätt att visa skärmen för [INST. DATUM OCH TID], som visas nedan.

1. Visa skärmen och välj [INSTÄLLN] → [ALLMÄN] → [INST. DATUM OCH TID]. (OBSERVERA: I detta läge växlar ingången till [LAN].)



2. Växla ingång till [LAN], visa "MultiPresenter startskärm" och välj [VERKTYG] → [DATUM OCH TID].



Objektnamn	Beskrivning
TIDSZONSINSTÄLLNINGAR	Ställ in tidsskillnaden mellan den region som projektorn används i och UTC (Universal Time Coordinated). <ul style="list-style-type: none"> <li>• Initialt värde: +00:00</li> <li>• När projektorn används i Japan, ställ in tiden till [+09:00].</li> </ul>
INST. DATUM OCH TID	Ställer in dagens datum och tid. <ul style="list-style-type: none"> <li>• Vid leverans från fabriken är tiden inställd till UTC (Universal Time Coordinated). Genom att ställa in tidszonen för ditt område visas aktuellt datum och klockslag.</li> <li>• Vid synkronisering av tid med NTP-servern på nätverket för att få rätt tid, ställ in [SYNKRONISERA MED INTERNET-TIDSSERVER.] för att [AKTIVERA]. Ange sedan NTP-serverns IP-adress eller [VÄRDNAMN] och utför [UPPDATERA].</li> </ul>
SOMMARTIDINSTÄLLNINGAR	Inställning av sommardid. <ul style="list-style-type: none"> <li>• Ställ in sommardid för att [AKTIVERA].</li> <li>• Ställ in start och slut av sommardid, samt varje enskild del för tidsskillnaden.</li> </ul>



**Viktigt:**

- Om det har gått minst en månad efter att projektorns strömsladd har kopplats från kommer tiden att återställas och klockfunktionen upphör. När den initieras blir datumet [01/01/2018] och tiden blir [00:00]. Om klockfunktionen har stoppats ska [INST. DATUM OCH TID] konfigureras igen.

---

**OBSERVERA:**

- För att ändra datum och tid genom att mata in dem direkt, radera de nummer som visas för närvarande och mata in de nya numren (att skriva över är inte möjligt).
  - När [SOMMARTIDSINSTÄLLNINGAR] är aktiverat kan inte samma startdatum eller slutdatum som angivits för sommartid ställas in för [INST. DATUM OCH TID].
-

## 9-11. Kontrolllista vid felsökning

Innan du kontaktar din återförsäljare eller servicepersonal, titta i följande lista för att försäkra dig om att reparationen verkligen är nödvändig. Se även avsnittet "Felsökning" i din bruksanvisning.

\* För att underlätta felsökningen bör du skriva ut denna sida och nästa sida.

### Förekomstfrekvens:

alltid  ibland (Hur ofta? \_\_\_\_\_)  övrigt (\_\_\_\_\_)

### Ström

- |   |   |
|---|---|
| <ul style="list-style-type: none"> <li><input type="checkbox"/> Ingen ström (POWER-indikatorn lyser inte blått). Se även "Status-indikatorn (STATUS)".           <ul style="list-style-type: none"> <li><input type="checkbox"/> Nätkontakten är helt införd i vägguttaget.</li> <li><input type="checkbox"/> Huvudströmbrytaren har tryckts till PÅ-läge.</li> <li><input type="checkbox"/> Ingen ström även om du håller in POWER.</li> </ul> </li> </ul> | <ul style="list-style-type: none"> <li><input type="checkbox"/> Avstängning under pågående drift.           <ul style="list-style-type: none"> <li><input type="checkbox"/> Nätkontakten är helt införd i vägguttaget.</li> <li><input type="checkbox"/> [AUTO STRÖM AV] är avstängd (endast modeller med [AUTO STRÖM AV]-funktionen).</li> <li><input type="checkbox"/> [AVSTÄNGNINGSTIMER] är avstängd (endast modeller med [AVSTÄNGNINGSTIMER]-funktionen).</li> </ul> </li> </ul> |
|---|---|

### Ljud och bild

- |  |   |
|--|---|
| <ul style="list-style-type: none"> <li><input type="checkbox"/> Ingen bild från din PC eller videoutrustning till projektorn.           <ul style="list-style-type: none"> <li><input type="checkbox"/> Fortfarande ingen bild efter att du anslutit projektorn till PC:n först, och sedan satt på PC:n.</li> <li><input type="checkbox"/> Aktivera utsignalen från din bärbara PC till projektorn.               <ul style="list-style-type: none"> <li>• En kombination av funktionstangenter aktiverar/avaktiverar externdisplayen. Vanligtvis sätter du på eller stänger av externdisplayen med en kombination av "Fn" och en av de 12 funktionstangenterna.</li> </ul> </li> <li><input type="checkbox"/> Ingen bild (blå eller svart bakgrund, ingen skärmbild).</li> <li><input type="checkbox"/> Fortfarande ingen bild, trots att du trycker på AUTO ADJ..</li> <li><input type="checkbox"/> Fortfarande ingen bild, trots att du aktiverar [RESET] i projektormenyn.</li> <li><input type="checkbox"/> Signalkabelns kontakt är helt införd i ingångskontakten</li> <li><input type="checkbox"/> Ett meddelande visas på skärmen.<br/>(_____)</li> <li><input type="checkbox"/> Källan som anslutits till projektorn är aktiverad och tillgänglig.</li> <li><input type="checkbox"/> Fortfarande ingen bild, även när du justerar ljusstyrkan och/eller kontrasten.</li> <li><input type="checkbox"/> Ingångskällans upplösning och frekvens stöds av projektorn.</li> </ul> </li> <li><input type="checkbox"/> Bilden är för mörk.           <ul style="list-style-type: none"> <li><input type="checkbox"/> Bilden oförändrad, trots att du justerat ljusstyrka och/eller kontrast.</li> </ul> </li> <li><input type="checkbox"/> Bilden är förvrängd.           <ul style="list-style-type: none"> <li><input type="checkbox"/> Bilden är trapetsformad (ändras inte trots att du utför [KEYSTONE]-justering).</li> </ul> </li> </ul> | <ul style="list-style-type: none"> <li><input type="checkbox"/> Delar av bilden har förlorats.           <ul style="list-style-type: none"> <li><input type="checkbox"/> Ingen skillnad, trots att du trycker på AUTO ADJ..</li> <li><input type="checkbox"/> Ingen skillnad, trots att du aktiverar [RESET] i projektormenyn.</li> </ul> </li> <li><input type="checkbox"/> Bilden glider i vertikal eller horisontell riktning.           <ul style="list-style-type: none"> <li><input type="checkbox"/> Horisontell och vertikal position är korrekt justerad för datorsignalen.</li> <li><input type="checkbox"/> Ingångskällans upplösning och frekvens stöds av projektorn.</li> <li><input type="checkbox"/> Vissa bildpunkter förloras.</li> </ul> </li> <li><input type="checkbox"/> Bilden flimrar.           <ul style="list-style-type: none"> <li><input type="checkbox"/> Ingen skillnad, trots att du trycker på AUTO ADJ..</li> <li><input type="checkbox"/> Ingen skillnad, trots att du aktiverar [RESET] i projektormenyn.</li> <li><input type="checkbox"/> Bilden flimrar eller uppvisar en färgavvikelse för en viss datorsignal.</li> <li><input type="checkbox"/> Ändras ej trots att du ändrar [FLÄKTLÄGE] från [HÖG HÖJD ÖVER HAVET] till [AUTO].</li> </ul> </li> <li><input type="checkbox"/> Bilden verkar suddig eller oskarp.           <ul style="list-style-type: none"> <li><input type="checkbox"/> Ingen skillnad, trots att du kontrollerat signalens upplösning på PC:n, och ändrat den till projektorns äkta upplösning.</li> <li><input type="checkbox"/> Ingen skillnad, trots att du justerat fokus.</li> </ul> </li> <li><input type="checkbox"/> Inget ljud.           <ul style="list-style-type: none"> <li><input type="checkbox"/> Audiokabeln är korrekt ansluten till projektorns audioingång.</li> <li><input type="checkbox"/> Ingen skillnad, trots att du justerat ljudstyrkan.</li> <li><input type="checkbox"/> AUDIO OUT har anslutits till din ljudutrustning (endast modeller med AUDIO OUT-anslutning).</li> </ul> </li> </ul> |
|--|---|

### Övrigt

- |  |   |
|--|---|
| <ul style="list-style-type: none"> <li><input type="checkbox"/> Fjärrkontrollen fungerar inte.           <ul style="list-style-type: none"> <li><input type="checkbox"/> Inga hinder mellan projektorns sensor och fjärrkontrollen.</li> <li><input type="checkbox"/> Projektorn är placerad i närheten av ett fluorescerande ljus som kan störa den infraröda fjärrstyrningen.</li> <li><input type="checkbox"/> ID för projektorn och fjärrkontrollen är samma.</li> </ul> </li> </ul> | <ul style="list-style-type: none"> <li><input type="checkbox"/> Knapparna på projektorhöljet fungerar inte (endast modeller med [KONTROLLPANELSLÄS]-funktionen)           <ul style="list-style-type: none"> <li><input type="checkbox"/> [KONTROLLPANELSLÄS] är inte på eller är avaktiverad på meny.</li> <li><input type="checkbox"/> Ingen skillnad, trots att du hållit INPUT intryckt i 10 sekunder.</li> </ul> </li> </ul> |
|--|---|

Beskriv ditt problem i detalj i utrymmet nedan.

**Information om tillämpning och miljö där du tänker använda din projektor**

**Projektor**

Modellnummer:  
Serienummer:  
Inköpsdatum:  
Ljusmodulens drifttid (timmar):  
EKO-LÄGE:  AV  EKO  
 LÅNG LIVSLÄNGD

Information om insignal:  
Horisontell synkfrekvens [ ] kHz  
Vertikal synkfrekvens [ ] Hz  
Synkpolaritet H  (+)  (-)  
V  (+)  (-)  
Synktyp  Separat  Komposit  
 Synk på grönt

STATUS-indikator:  
Fast sken  Orange  Grön  
Blinkande ljus [ ] cykler  
Fjärrkontrollens modellnummer:

**Installationsmiljö**

Skärmstorlek: Tum  
Skärmtyp:  Vit matt  Pärlduk  Polarisering  
 Vidvinkel  Hög kontrast  
Projiceringsavstånd: fot/tum/m  
Placering:  Takmontering  Skrivbord  
Strömanslutning:  
 Ansluten direkt till vägguttaget  
 Ansluten via förlängningsladd (nät) eller liknande (antal anslutna enheter \_\_\_\_\_)  
 Ansluten via en kabelrulle (nät) eller liknande (antal anslutna enheter \_\_\_\_\_)

**Dator**

Tillverkare:  
Modellnummer:  
Bärbar PC  / Stationär   
Äkta upplösning:  
Uppdateringsfrekvens:  
Videoadapter:  
Övrigt:

**Videoutrustning**

Videobandspelare, DVD-spelare, videokamera, TV-spel eller annat  
Tillverkare:  
Modellnummer:

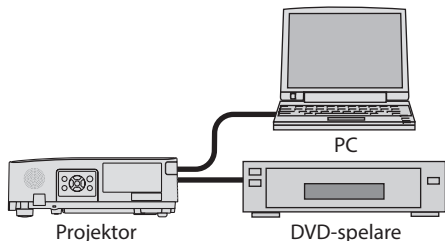

**Signalkabel**

NEC-standard eller kabel från annan tillverkare?  
Modellnummer:                      Längd:                      tum/m

Distributionsförstärkare  
Modellnummer:  
Växlare  
Modellnummer:  
Adapter  
Modellnummer:

## **9-12. REGISTRERA DIN PROJEKTOR! (för invånare i Förenta Staterna, Kanada och Mexiko)**

Vänligen ta dig tid att registrera din nya projektor. Detta kommer att aktivera din begränsade delar- och arbetsgaranti och InstaCare- serviceprogrammet.

Besök vår hemsida <https://www.sharpnecdisplays.us>, klicka på support center/registrera produkt och skicka in din fullständiga ansökan på nätet.

När vi mottagit ansökan skickar vi ett bekräftelsebrev med alla detaljer du behöver för att utnyttja snabb, pålitlig garanti och serviceprogram från ledaren i industrin, Sharp NEC Display Solutions of America, Inc.

**NEC**