









English

- 1 Connect your computer to the projector using the supplied computer cable (VGA).
- 2 Connect the supplied power cord.
- 3 Turn on the projector.
Press the  (POWER) button on the projector cabinet or the POWER ON button on the remote control.
- 4 Select a source.
TIP: Press the AUTO ADJ. button to optimize an RGB image automatically.
- 5 Adjust an image size and position.
[Throw angle (Tilt foot)]
 1. Place the projector perpendicular to the scree.
 2. Rotate the left and right adjustable tilt foot to make adjustments to the desired height.
 - Rotate the tilt clockwise to raise the projector, and counterclockwise to lower the projector or retract the adjustable foot.
 - The tilt foot can be extended up to 0.71 inch/18 mm.
 - There is approximately 3.5 degrees (up) of adjustment for the front of the projector.**[FOCUS]**
Turn the focus ring.
- 6 Turn off the projector.
 1. Press the  (POWER) button on the projector cabinet or the STANDBY button on the remote control.
 2. Press either the  (POWER) or the STANDBY button again.
 3. Disconnect all the cables.



Suomi

- 1 Kytke tietokone projektoriin sen mukana toimitetulla tietokonekaapelilla (VGA).
- 2 Kytke projektorin mukana toimitettu virtajohto.
- 3 Käynnistä projektori.
Paina projektorin rungossa olevaa  (POWER)-painiketta tai kaukosäätimen POWER ON -painiketta.
- 4 Valitse lähde.
VINKKI: Voit optimoida RGB-kuvan automaattisesti painamalla AUTO ADJ. -painiketta.
- 5 Säädä kuvan kokoa ja sijaintia.
[Heittokulma (kallistusjalka)]
 1. Aseta projektori kohtisuoraan valkokangasta kohti.
 2. Säädä projektori haluttuun korkeuteen kiertämällä vasenta ja oikeaa säädettävää kallistusjalkaa.
 - Nosta projektoria kiertämällä kallistusta myötäpäivään ja laske projektoria kiertämällä vastapäivään tai vetämällä säädettävä jalka sisään.
 - Kallistusjalkaa voidaan pidentää enintään 18 mm.
 - Projektorin etuosaa voidaan säätää ylöspäin noin 3,5 astetta.**[Tarkennus]**
Käännä tarkennusrengasta.
- 6 Sammuta projektori.
 1. Paina projektorin rungossa olevaa  (POWER)-painiketta tai kaukosäätimen STANDBY-painiketta.
 2. Paina uudelleen joko  (POWER)- tai STANDBY-painiketta.
 3. Irrota kaikki kaapelit.

Magyar

- 1 Csatlakoztassa a számítógépet a projektorhoz a mellékelt számítógépes kábel segítségével (VGA).
- 2 Csatlakoztassa a mellékelt tápkábelt.
- 3 Kapcsolja be a projektort.
Nyomja meg a  (POWER) gombot a projektor készülékházán, vagy a POWER ON gombot a távirányítón.
- 4 Válasszon ki egy forrást.
TIPP: Nyomja meg az AUTO ADJ. gombot az RGB kép automatikus optimalizálásához.
- 5 Módosítsa a kép méretét és helyzetét.
[Vetítési szög (Dőlésszögállító-láb)]
 1. Helyezze a projektort a képernyőhöz merőlegesen.
 2. A kívánt magasság beállításához forgassa a bal és jobb, beállítható dőlésszögállító lábat.
 - A projektor megemeléséhez forgassa a dőlésszögállító lábat az óramutató járásával megegyezően, a projektor leengedéséhez vagy a dőlésszögállító láb visszahúzásához pedig az óramutató járásával ellentétesen.
 - A dőlésszög-állító láb akár 18 mm-rel is meghosszabbítható.
 - A projektor elejének kb. 3.5 fokos (felfelé) beállítása lehetséges.**[Fókusz]**
Forgassa a fókuszgyűrűt.
- 6 Kapcsolja ki a projektort.
 1. Nyomja meg a  (POWER) gombot a projektor készülékházán, vagy a STANDBY gombot a távirányítón.
 2. Nyomja meg a  (POWER) vagy a STANDBY gombot újra.
 3. Húzza ki az összes kábelt.

Polski

- 1 Podłącz komputer do projektora za pomocą dostarczonego przewodu komputerowego (VGA).
- 2 Podłącz dostarczony przewód zasilania.
- 3 Włącz projektor.
Naciśnij przycisk  (POWER) na obudowie projektora lub przycisk POWER ON na pilocie zdalnego sterowania.
- 4 Wybierz źródło.
WSKAZÓWKA: Naciśnij przycisk AUTO ADJ., aby automatycznie zoptymalizować obraz RGB.
- 5 Dostosuj rozmiar obrazu i położenie.
[Kąt projekcji (nóżka regulacji przechylenia)]
 1. Ustaw projektor prostopadle do ekranu.
 2. Obracaj regulowaną stopkę w lewo i prawo, do czasu uzyskani żądanej wysokości.
 - Obracaj regulowaną stopkę w prawo, żeby unieść projektor i w lewo, żeby opuścić projektor lub schować stopkę całkowicie w obudowie.
 - Stopkę można wysunąć maksymalnie na 18 mm/0,71 cala.
 - Zakres regulacji dla przedniej części projektora wynosi ok. 3,5 stopnia (do góry).**[Ustawianie ostrości]**
Obróć pierścień ostrości.
- 6 Wyłącz projektor.
 1. Naciśnij przycisk  (POWER) na obudowie projektora lub przycisk STANDBY na pilocie zdalnego sterowania.
 2. Ponownie naciśnij przycisk  (POWER) lub STANDBY.
 3. Odłącz wszystkie kable.

PE456USL/PE456WSL Quick Setup Guide

NEC

Step 1 Connect your computer to the projector.

Step 2 Connect the supplied power cord.

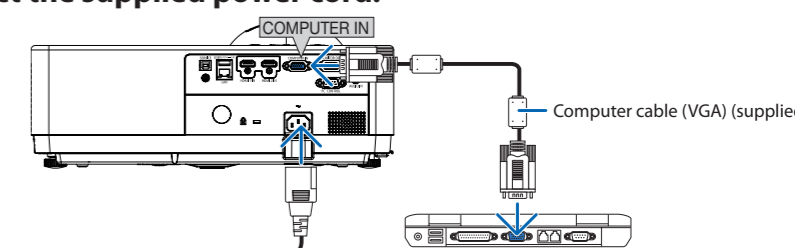

Make sure that the prongs are fully inserted into both the AC IN and the wall outlet. → To wall outlet

Step 3 Turn on the projector.

NOTE:
The color of the POWER indicator
Steady Orange or Blanking Orange [Standby] → Steady Blue [Power On]
The color of the LIGHT indicator
Off [Standby] → Steady Green or Blanking Green [Power On]

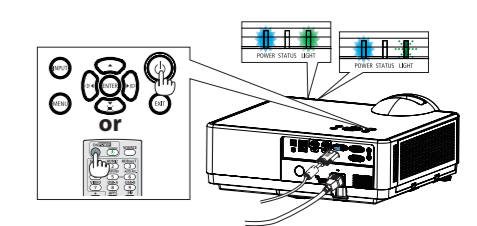

Step 4 Select a source.

TIP: AUTO ADJ.

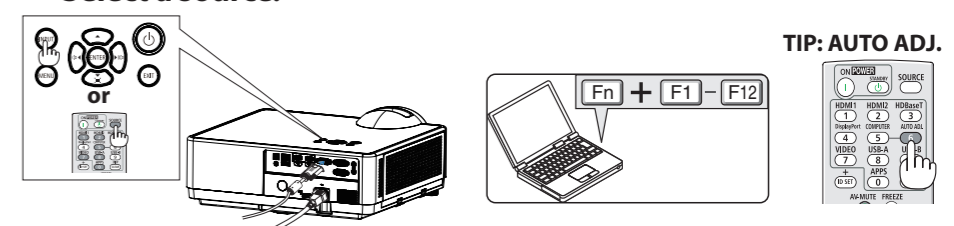

Step 5 Adjust an image size and position.

[THROW ANGLE (Tilt foot)]

[FOCUS]



Step 6 Turn off the projector.

NOTE:
The color of the POWER indicator
Steady Blue [Power On] → Steady Orange or Blanking Orange [Standby]
The color of the LIGHT indicator
Steady Green or Blanking Green [Power On] → Off [Standby]

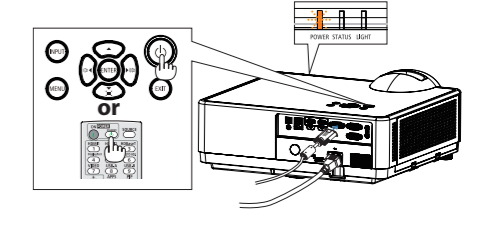

Ελληνικά
<div> <div>❶</div> <div>Συνδέστε τον υπολογιστή σας στη συσκευή προβολής χρησιμοποιώντας το παρεχόμενο καλώδιο υπολογιστή (VGA).</div> </div> <div> <div>❷</div> <div>Συνδέστε το παρεχόμενο καλώδιο ρεύματος.</div> </div> <div> <div>❸</div> <div>Θέστε τη συσκευή προβολής σε λειτουργία. <p>Πατήστε το κουμπί ⏻ (POWER) στο περιβλήμα της συσκευής προβολής ή το κουμπί POWER ON στο τηλεχειριστήριο.</p> <div> <div>❹</div> <div>Επιλέξτε μια πηγή. <p><i>ΣΥΜΒΟΥΛΗ:</i> Πατήστε το κουμπί <i>AUTO ADJ.</i> για να βελτιωθεί αυτόματα η εικόνα <i>RGB</i>.</p> <div> <div>❺</div> <div>Ρυθμίστε ένα μέγεθος και θέση της εικόνας. [Γωνία βολής (Πόδι με δυνατότητα κλίσης)] <ol style="list-style-type: none">Τοποθετήστε τον προβολέα κάθετα στην οθόνη. Περιστρέψτε το αριστερό και το δεξι ρυθμιζόμενο πόδι κλίσης για να κάνετε ρυθμίσεις στο επιθυμητό ύψος. <ul style="list-style-type: none">Περιστρέψτε δεξιόστροφα για να σηκώσετε τον προβολέα και αριστερόστροφα για να χαμηλώσετε τον προβολέα ή για να μαζέψετε το ρυθμιζόμενο πόδι. Το πόδι κλίσης μπορεί να επεκταθεί έως και 0,71 ίντσες/18 mm. Υπάρχει περιθώριο προσαρμογής περίπου 3,5 μοίρες (επάνω) για το μπροστινό μέρος του προβολέα. <div>[Εστίαση] <p>Χρησιμοποιήστε τον δακτύλιο ΕΣΤΙΑΣΗΣ για να επιτύχετε καλύτερη εστίαση.</p> <div> <div>❻</div> <div>Θέστε τη συσκευή προβολής εκτός λειτουργίας. <ol style="list-style-type: none">Πατήστε το κουμπί ⏻ (POWER) στο περιβλήμα της συσκευής προβολής ή το κουμπί STANDBY στο τηλεχειριστήριο. Πατήστε είτε το κουμπί ⏻ (POWER) είτε το κουμπί STANDBY ξανά. Αποσυνδέστε όλα τα καλώδια.</div> </div> </div> </div></div></div></div></div></div>

Danske
<div> <div>❶</div> <div>Tilslut computeren til projektoren med det medfølgende computerkabel (VGA).</div> </div> <div> <div>❷</div> <div>Tilslut den medfølgende strømledning.</div> </div> <div> <div>❸</div> <div>Tænd for projektoren. <p>Tryk på knappen ⏻ (POWER) på projektorens kabinet eller på knappen POWER ON på fjernbetjeningen.</p> <div> <div>❹</div> <div>Vælg en kilde. <p><i>ET GODT RÅD:</i> Tryk på knappen <i>AUTO ADJ. for at optimere et RGB-billede automatisk.</i></p> <div> <div>❺</div> <div>Justér en billedstørrelse og placering. [Kastevinkel (Vippefod)] <ol style="list-style-type: none">Placer projektoren vinkelret på skærmen. Drej den venstre og højre justerbare vippefod for at foretage justeringer til den ønskede højde. <ul style="list-style-type: none">Drej tilt med uret for at hæve projektoren og mod uret for at sænke projektoren eller trække den justerbare fod tilbage. Vippefoden kan forlænges op til 0,71 tomme/18 mm. Der er ca. 3,5 grader (op) af justering for fronten af projektoren. <div>[FOKUS] <p>Drej fokusringen.</p> <div> <div>❻</div> <div>Sluk for projektoren. <ol style="list-style-type: none">Tryk på knappen ⏻ (POWER) på projektorens kabinet eller på knappen STANDBY på fjernbetjeningen. Tryk enten på knappen ⏻ (POWER) eller STANDBY igen. Kobl alle kabler fra.</div> </div> </div> </div></div></div></div></div></div>

Türkçe
<div> <div>❶</div> <div>Bilgisayarınızı temin edilen bilgisayar kablosunu (VGA) kullanarak projektöre bağlayın.</div> </div> <div> <div>❷</div> <div>Temin edilen güç kablosunu bağlayın.</div> </div> <div> <div>❸</div> <div>Projektörü açın. <p>Projektör kasası üzerindeki ⏻ (POWER) düğmesine veya uzaktan kumanda üzerindeki POWER ON düğmesine basın.</p> <div> <div>❹</div> <div>Bir kaynak seçin. <p><i>İPUCU:</i> <i>RGB görüntüsünü otomatik olarak optimize etmek için AUTO ADJ. düğmesine basin.</i></p> <div> <div>❺</div> <div>Bir görüntü boyutu ve konumu ayarlayın. [Atış açısı (Eğim ayağı)] <ol style="list-style-type: none">Projektörü ekrana dik olacak şekilde yerleştirin. İstenilen yüksekliğe ayarlamak için sol ve sağ ayarlanabilir eğim ayağını döndürün. <ul style="list-style-type: none">Eğim ayağını projektörü yükseltmek için saat yönünde, projektörü indirmek veya ayarlanabilir ayağı geri çekmek için ise saat yönünün tersine çevirin. Eğim ayağı 18 mm'ye kadar uzatılabilir. Projektörün önü için yaklaşık 3,5 derecelik (yukarı) bir ayar mevcuttur. <div>[Netleme] <p>Netleme halkasını döndürün.</p> <div> <div>❻</div> <div>Projektörü kapatın. <ol style="list-style-type: none">Projektör kasası üzerindeki ⏻ (POWER) düğmesine veya uzaktan kumanda üzerindeki STANDBY düğmesine basın. ⏻ (POWER) veya STANDBY düğmesine yeniden basın. Tüm kabloların bağlantılarını sökün.</div> </div> </div> </div></div></div></div></div></div>

Norsk
<div> <div>❶</div> <div>Koble datamaskinen til projektoren med den medfølgende datakabelen (VGA).</div> </div> <div> <div>❷</div> <div>Koble til den medfølgende strømkabelen.</div> </div> <div> <div>❸</div> <div>Slå på projektoren. <p>Trykk på ⏻ (POWER)-knappen på projektorkabinettet eller POWER ON-knappen på fjernkontrollen.</p> <div> <div>❹</div> <div>Velg en kilde. <p><i>TIPS:</i> Trykk på <i>AUTO ADJ.–knappen for å optimalisere et RGB-bilde automatisk.</i></p> <div> <div>❺</div> <div>Juster størrelsen og posisjonen til et bilde. [Kastevinkel (Vippefot)] <ol style="list-style-type: none">Plasser projektoren vinkelrett på skjermen. Roter den venstre og høyre justerbare tiltfoten for å gjøre justeringer til ønsket høyde. <ul style="list-style-type: none">Drei tilten med klokken for å heve projektoren, og mot klokken for å senke projektoren eller trekke tilbake den justerbare foten. Tiltfoten kan forlenges opp til 0,71 tommer/18 mm. Det er ca. 3,5 grader (opp) justering for fronten av projektoren. <div>[FOKUS] <p>Drei fokusringen.</p> <div> <div>❻</div> <div>[ZOOM] <p>Vri zoomspaken.</p> <div> <div>❼</div> <div>[Linseskift] <p>Vri på linseskifthjulet.</p> <div> <div>❻</div> <div>Slå av projektoren. <ol style="list-style-type: none">Trykk på ⏻ (POWER)-knappen på projektorkabinettet eller STANDBY-knappen på fjernkontrollen. Trykk enten på ⏻ (POWER)- eller STANDBY-knappen igjen. Koble fra alle kablene.</div> </div> </div> </div></div></div></div></div></div></div></div></div></div>

Čeština
<div> <div>❶</div> <div>Připojte svůj počítač k projektoru pomocí dodaného počítačového kabelu (VGA).</div> </div> <div> <div>❷</div> <div>Zapojte přiložený napájecí kabel.</div> </div> <div> <div>❸</div> <div>Zapněte projektor. <p>Stiskněte tlačítko ⏻ (POWER) na skříní projektoru nebo tlačítko POWER ON na dálkovém ovladači.</p> <div> <div>❹</div> <div>Vyberte zdroj. <p><i>TIP: Stiskněte tlačítko AUTO ADJ. pro automatickou optimalizaci obrazu RGB.</i></p> <div> <div>❺</div> <div>Seřídte velikost a polohu obrazu. [Vyzařovací úhel (Nastavovací nožička)] <ol style="list-style-type: none">Umístěte projektor kolmo k promítací ploše. Otáčením nastavitelné naklápěcí nožky vlevo a vpravo nastavte požadovanou výšku. <ul style="list-style-type: none">Otáčením po směru hodinových ruček projektor zdviháte, otáčením proti směru hodinových ruček projektor snižujete resp. zasouváte nastavitelnou naklápěcí nožku. Naklápěcí nožku lze vytáhnout až na délku 18 mm. Přední část projektoru lze naklonit vzhůru přibližně o 3,5 stupňů. <div>[Zaostření] <p>Otočte zaostřovacím kroužkem.</p> <div> <div>❻</div> <div>Vypněte projektor. <ol style="list-style-type: none">Stiskněte tlačítko ⏻ (POWER) na skříní projektoru nebo tlačítko STANDBY na dálkovém ovladači. Opětovně stiskněte tlačítko ⏻ (POWER) nebo STANDBY. Odpojte všechny kabely.</div> </div> </div> </div></div></div></div></div></div>

Bahasa Indonesia
<div> <div>❶</div> <div>Hubungkan komputer Anda ke proyektor menggunakan kabel komputer (VGA) yang disediakan.</div> </div> <div> <div>❷</div> <div>Hubungkan kabel catu daya yang disediakan.</div> </div> <div> <div>❸</div> <div>Hidupkan proyektor. <p>Tekan tombol ⏻ (POWER) di lemari proyektor atau tombol POWER ON di pengendali jarak jauh.</p> <div> <div>❹</div> <div>Pilih sumber proyeksi. <p><i>TIP: Tekan tombol AUTO ADJ. untuk mengoptimalkan gambar RGB secara otomatis.</i></p> <div> <div>❺</div> <div>Sesuaikan ukuran gambar dan posisinya. [Sudut proyeksi (Penyangga)] <ol style="list-style-type: none">Tempatkan proyektor tegak lurus terhadap layar. Putar penyangga ke kiri dan kanan untuk menyesuaikan tinggi sesuai keinginan. <ul style="list-style-type: none">Putar penyangga searah jarum jam untuk menaikkan proyektor, dan berlawanan arah jarum jam untuk menurunkan proyektor atau melipat penyangga. Penyangga ini dapat dibuka hingga 0,71 inci/18 mm. Bagian depan proyektor dapat disesuaikan hingga sekitar 3,5 derajat (naik). <div>[FOKUS] <p>Putar cincin pemfokus.</p> <div> <div>❻</div> <div>Slå av projektoren. <ol style="list-style-type: none">Tekan tombol ⏻ (POWER) di lemari proyektor atau tombol STANDBY di pengendali jarak jauh. Tekan baik tombol ⏻ (POWER) atau STANDBY lagi. Lepaskan semua kabel.</div> </div> </div> </div></div></div></div></div></div>

Nederlands
<div> <div>❶</div> <div>Sluit de computer aan op de projector met behulp van de meegeleverde computerkabel (VGA).</div> </div> <div> <div>❷</div> <div>Sluit de meegeleverde powersnoer aan.</div> </div> <div> <div>❸</div> <div>Zet de projector aan. <p>Druk op de ⏻ (POWER)-toets op de projectorbehuizing of op de POWER ON-toets op de afstandsbediening.</p> <div> <div>❹</div> <div>Selecteer een bron. <p><i>TIP: Druk op de AUTO ADJ.-toets om een RGB-beeld automatisch te optimaliseren.</i></p> <div> <div>❺</div> <div>Pas de afmeting en positie van een afbeelding aan. [Throw hoek (Tilt voet)] <ol style="list-style-type: none">Plaats de projector loodrecht op de scree. Draai de linker en rechter verstelbare kantevoet om de gewenste hoogte af te stellen. <ul style="list-style-type: none">Draai de kanteelhoek rechtsom om de projector omhoog te brengen en linksom om de projector omlaag te brengen of de verstelbare voet in te trekken. De kantevoet kan worden verlengd tot 0,71 inch/18 mm. Er is ongeveer 3,5 graden (omhoog) afstelling voor de voorkant van de projector. <div>[FOCUS] <p>Draai aan de scherpstelring.</p> <div> <div>❻</div> <div>Zet de projector uit. <ol style="list-style-type: none">Druk op de ⏻ (POWER)-toets op de projectorbehuizing of op de STANDBY-toets op de afstandsbediening. Druk opnieuw op de ⏻ (POWER)- of de STANDBY-toets. Ontkoppel alle kabels.</div> </div> </div> </div></div></div></div></div></div>

عربي
<div> <div>❶</div> <div>قم بتوصيل الكمبيوتر بجهاز العرض باستخدام كابل الكمبيوتر المورّد (VGA).</div> </div> <div> <div>❷</div> <div>قم بتوصيل كابل الطاقة المورّد</div> </div> <div> <div>❸</div> <div>قم بتشغيل جهاز العرض. <p>اضغط على زر الطاقة ⏻ (POWER) بحاوية جهاز العرض أو على زر POWER ON (التشغيل) بوحدة التحكم عن بعد.</p> <div> <div>❹</div> <div>حدّد المصدر. <p>تلميح: اضغط على زر AUTO ADJ. (الضبط التلقائي) لتحسين صورة RGB تلقائيًا.</p> <div> <div>❺</div> <div>اضبط مقياس الصورة وموضعها. [زاوية العرض (قدم الإمالة)] <ol style="list-style-type: none">ضع جهاز العرض بشكل عمودي على الشاشة. قم بتدوير قاعدة الإمالة القابلة للضبط إلى اليسار واليمين لإجراء تعديلات على الارتفاع المطلوب. قم بتدوير الإمالة في اتجاه عقارب الساعة لرفع جهاز العرض، وفي عكس اتجاه عقارب الساعة لخفض الجهاز أو سحب القاعدة القابلة للضبط. <ul style="list-style-type: none">يمكن تمديد قاعدة الإمالة حتى 0.71 بوصة / 18 مم. حرر ذراع قدم الإمالة القابل للتعديل. <div>[التركيز البؤري] (التركيز البؤري) <p>أدر عجلة التركيز البؤري.</p> <div> <div>❻</div> <div>أوقف تشغيل جهاز العرض. <p>أدر ذراع الزووم.</p> <ol style="list-style-type: none">اضغط على زر الطاقة ⏻ (POWER) بحاوية جهاز العرض أو على زر STANDBY (الاستعداد) بوحدة التحكم عن بعد. اضغط إما على زر الطاقة ⏻ (POWER) أو على زر STANDBY (الاستعداد) مرة أخرى. افصل جميع الكابلات.</div> </div> </div> </div></div></div></div></div></div>