

NEC

جهاز العرض

PV800UL-W/PV800UL-B
PV710UL-W/PV710UL-B

دليل المستخدم

رقم الطراز

NP-PV800UL-W/NP-PV800UL-B/NP-PV710UL-W/NP-PV710UL-B

ii	مُقدِّمة
iii	معلومات مُهمّة
1	1. إلقاء نظرة عامة على المُنتج والتحقُّق من العناصر المُورّدة وأسماء الأجزاء
1	1-1. مقدمة لجهاز العرض
3	1-2. ما هي محتويات العبوة؟
4	1-3. أسماء مكونات جهاز العرض
9	1-4. أسماء مكونات وحدة التحكم عن بُعد
16	2. عرض صورة (عملية التشغيل الأساسية)
16	2-1. خطوات عرض الصورة
17	2-2. توصيل الحاسب الآلي/توصيل كبل الطاقة
19	2-3. تشغيل جهاز العرض
22	2-4. اختيار مصدر تشغيل
24	2-5. ضبط مقاس الصورة وموضعها
34	2-6. ضبط الصورة والصوت
35	2-7. إيقاف تشغيل جهاز العرض
36	2-8. ما بعد الاستخدام
37	3. ملحق
37	3-1. المواصفات
40	3-2. استكشاف الأعطال وإصلاحها
45	3-3. تثبيت العدسة (ثُباع منفصلة)
49	3-4. سجّل جهاز العرض الخاص بك! (للمقيمين في الولايات المتحدة وكندا والمكسيك)

شكراً لك على شراء جهاز العرض NEC. يمكن توصيل جهاز العرض هذا بأجهزة الكمبيوتر وأجهزة الفيديو وما إلى ذلك لعرض صور المشروع بوضوح شديد على الشاشة. يُرجى قراءة هذا الدليل بعناية قبل استخدام جهاز العرض. اقرأ هذا الدليل إذا كانت لديك أي شكوك حول التشغيل أو إذا كنت تعتقد أن جهاز العرض قد يكون مُعطّلاً. يُقدِّم دليل التركيب (باللغة العربية) إرشادات مفصلة بخصوص أعمال التركيب والتعديل والصيانة وما إلى ذلك، وهي منشورة على موقعنا الإلكتروني.

https://www.sharp-nec-displays.com/dl/en/pj_manual/lineup.html



ملاحظات

- (1) لا يجوز إعادة طباعة محتويات هذا الدليل على نحو جزئي أو كلي دون الحصول على تصريح بذلك.
- (2) محتويات هذا الدليل عُرضة للتغيير دون إخطار مسبق.
- (3) تم إعداد هذا الدليل بعناية كبيرة، لذا يُرجى الاتصال بنا عند ملاحظة أية نقاط مثيرة للشك أو أخطاء أو أجزاء محذوفة.
- (4) الصورة الموضحة في هذا الدليل توضيحية فقط. إذا كان هناك تناقض بين الصورة والمنتج الفعلي، فيتم الاحتكام إلى المنتج الفعلي.
- (5) بخلاف ما تنص عليه المادتين (3) و (4)، لن نتحمل أية مسؤولية عن أية مطالبات تتعلق بخسارة الأرباح أو أي أمور أخرى تنجم عن استخدام هذا الجهاز.
- (6) يتوفر هذا الدليل بصفة عامة لجميع المناطق، لذا فقد يحتوي على أوصاف ذات صلة ببلدان أخرى.

معلومات مُهمّة

شرح الرموز

لضمان الاستخدام الآمن والسليم للمُنتج، يستخدم هذا الدليل عددًا من الرموز لمنع الإصابة لك وللآخرين وكذلك الضرر الذي يلحق بالملتمكات. وفيما يلي شرح لهذه الرموز ومعانيها. تأكد من فهمها جيدًا قبل قراءة هذا الدليل.

قد يؤدي عدم الانتباه إلى هذا الرمز والتعامل مع المنتج بشكلٍ خاطئٍ إلى وقوع حوادث تؤدي إلى الوفاة أو الإصابة الكبيرة.	تحذير 
قد يؤدي عدم الانتباه إلى هذا الرمز والتعامل مع المنتج بشكلٍ خاطئٍ إلى إصابة شخصية أو ضرر بالملتمكات المحيطة.	تنبيه 

معاني الرموز

يشير هذا الرمز إلى ضرورة توخي الحذر من الصدمات الكهربائية.	
يشير هذا الرمز إلى أنك يجب أن تكون حذرًا من درجات الحرارة المرتفعة.	
يشير هذا الرمز إلى شيء يجب حظره.	
يشير هذا الرمز إلى شيء يجب ألا يكون رطبًا.	
يشير هذا الرمز إلى عدم اللمس بأيدي مبتلة.	
يشير هذا الرمز إلى شيء لا يجب تفكيكه.	
يشير هذا الرمز إلى الأشياء التي يجب عليك القيام بها.	
يشير هذا الرمز إلى أن كبل الطاقة يجب فصله عن مأخذ الطاقة.	

تحذير !

الضوء الساقط

الضوء الساقط والرسم التخطيطي/الملصق الموضح على الحاوية

- لا تنتظر إلى عدسة جهاز العرض، يتم إسقاط ضوء قوي يمكن أن يضر نظرك عند تشغيل جهاز العرض. التعرّض لطاقة الليزر بالقرب من الفتحة قد يتسبّب في حدوث حروق. كن حذرًا بشكلٍ خاص عندما يكون الأطفال في الجوار.
- لا تنتظر إلى الضوء الساقط باستخدام الأجهزة البصرية (النظارات المكبرة، العاكسات، وما إلى ذلك). فقد يؤدي ذلك إلى تدهور البصر.
- تأكد من عدم وجود أي شخص ينظر إلى العدسة داخل نطاق العرض قبل تشغيل جهاز العرض.
- لا تسمح للأطفال بتشغيل جهاز العرض وحدهم. عندما يقوم الطفل بتشغيل جهاز العرض، يجب أن يكون الشخص البالغ حاضرًا دائمًا ويشاهد الطفل بعناية.
- يصف الرسم التوضيحي التالي المُشار إليه بالقرب من العدسة الموجودة على الخزانة، أن النظر إلى جهاز العرض محظور.



محاذير

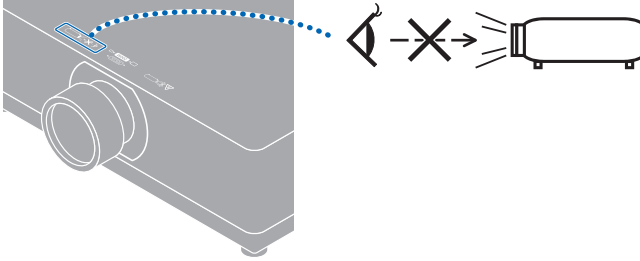

تحذير !

• الملصقات التالية موجودة على جهاز العرض.

1 الملصق

ملصق الليزر التوضيحي

يتوافق هذا المنتج مع معيار EN 50689: 2021 باستثناء استخدام العدسة للطرازين NP43ZL و NP15ZL.

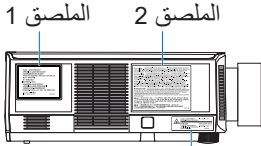

2 الملصق

3 الملصق

4 الملصق

2 الملصق

ملصق تحذيري لاستبدال العدسة

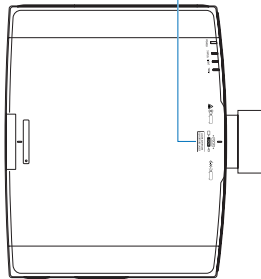

4 الملصق

ملصق فتحة الليزر

CAUTION < DO NOT STARE INTO THE BEAM. RG2 > THIS PROJECTOR MAY BECOME RG3 WHEN INTERCHANGEABLE LENSES NP43ZL NP15ZL ARE INSTALLED. REFER TO THE MANUAL FOR THE LENS LIST AND HAZARD DISTANCE. BEFORE OPERATION, SUCH COMBINATIONS OF PROJECTOR AND LENS ARE INTENDED FOR PROFESSIONAL USE ONLY AND ARE NOT INTENDED FOR CONSUMER USE.

ATTENTION < NE PAS REGARDER DANS LE FANÇEAU - RG2 > CE PROJECTEUR PEUT DEVENIR RG3 LORSQUE DES OBJECTIFS INTERCHANGEBLES NP43ZL NP15ZL SONT INSTALLÉS. AVANT UTILISATION, CES COMBINATIONS DE PROJECTEUR ET D'OBJECTIF SONT DESTINÉES À UN USAGE PROFESSIONNEL UNiquement ET NE SONT PAS DESTINÉES À UNE UTILISATION GRAND PUBLIC.

VORSICHT < NICHT DIREKT IN DEN STRAHLEN BLICKEN - RG2 > DIESER PROJECTOR KANN IN DIE GRUPPE RG3 FALLEN, WENN EIN AUSWECHSELBARES OBJEKTIV DER TYPEN NP43ZL NP15ZL INSTALLIERT WIRD. BEACHTEN SIE VOR DEM BETRIEB DAS HANDBUCH FÜR EINE LISTE DER OBJEKTIVE UND ZU DEN GEFÄHRENBERECHEN. SOLCHE KOMBINATIONEN AUS PROJECTOR UND OBJEKTIV SIND NUR FÜR DEN PROFESSIONELLEN EINSATZ UND NICHT FÜR ALLGEMEINE VERBRAUCHER BESTIMMT.

ВНИМАНИЕ < НЕ СМОТРИТЕ НА ЛУЧ > RG2 > ДАННЫЙ ПРОЕКТОР МОЖЕТ СТАТЬ ПРОЕКТОРОМ МОДЕЛИ RG3, ЕСЛИ УСТАНОВЛЕННЫ СМЕНИМЫЕ ОБЪЕКТИВЫ NP43ZL NP15ZL. ПЕРЕД НАЧАЛОМ РАБОТЫ ОБРАТИТЕСЯ К РУКОВОДСТВУ ПОЛЬЗОВАТЕЛЯ ДЛЯ ОЗНАКОМЛЕНИЯ СО СПИСОКОМ ОБЪЕКТИВОВ И ЗНАЧЕНИЕМ БЕЗОПАСНОГО РАССТОЯНИЯ. ДАННЫЕ КОМБИНАЦИИ ПРОЕКТОРА И ОБЪЕКТИВА ПРЕДНАЗНАЧЕНЫ ТОЛЬКО ДЛЯ ПРОФЕССИОНАЛЬНОГО ИСПОЛЬЗОВАНИЯ И НЕ ПРЕДНАЗНАЧЕНЫ ДЛЯ ИСПОЛЬЗОВАНИЯ ПОТРЕБИТЕЛЕМ.

주의 < 빔을 시 금치 : RG2 > 이 프로젝터는 교환식 렌즈 NP43ZL, NP15ZL이 설치된 경우 RG3이 될 수 있습니다. 사용 전 렌즈 목록 및 위험 거리에 대해서는 설명서를 참조하십시오. 프로제터와 렌즈의 이러한 조합은 전문가용으로만 사용해야 하며 소비자용으로 사용해서는 안 됩니다.

警告 < 請勿直視光束 - RG2 > 當安裝可換式鏡頭 NP43ZL - NP15ZL時，本投影機可能會變成 RG3。在操作前請參閱手冊瞭解鏡頭列表和危險距離。

此投影機和鏡頭的組合僅供專業用途，不供客戶使用。 24L91461

3 الملصق

ملصق الليزر التوضيحي للولايات المتحدة الأمريكية



- [لمناطق أخرى غير الولايات المتحدة الأمريكية]
جهاز العرض هذا مُصنَّف إما من مجموعة المخاطر 2 أو مجموعة المخاطر 3 وفقاً لمعايير IEC/EN 62471-5:2015، وذلك بناءً على وحدة العدسة المستخدمة. عند تصنيف جهاز العرض هذا كمجموعة مخاطر 3، فإن هذا الجهاز مخصَّص للاستخدام الاحترافي ويجب تثبيته بواسطة فني تركيب محترف لضمان السلامة. راجع صفحة xvi للاطلاع على مجموعات المخاطر.

[للولايات المتحدة الأمريكية]

لا توجد قيود على التركيب.

- راجع الصفحة xiii للاطلاع على تنبيه أمان الليزر.

تحذير !

الإمداد بالطاقة

استخدم مصدر طاقة جهد مناسب.

- تم تصميم هذا الجهاز ليتم استخدامه مع تيار كهربائي 100-240 فولت 60/50 هرتز. قبل استخدام جهاز العرض، تحقق من أن مصدر التيار الكهربائي المتصل به جهاز العرض يفي بهذه المتطلبات.
- استخدم مأخذ التيار الكهربائي كمصدر طاقة لجهاز العرض. لا تقم بتوصيل جهاز العرض مباشرة بأسلاك كهربائية خفيفة، فهذا أمر خطير.



تأكد من القيام
بما يلي:

التعامل مع كبل الطاقة

- يُرجى استخدام كبل الطاقة المرفق مع جهاز العرض هذا. إذا لم يفي كبل الطاقة المورد بمتطلبات السلامة القياسية المحلية والجهد والتيار في بلدك، فتأكد من استخدام كبل الطاقة الذي يتوافق مع هذه المتطلبات.



تأكد من القيام
بما يلي:

- يجب أن يكون كبل الطاقة الذي تستخدمه معتمدًا ويمتثل لمعايير السلامة في بلدك. يُرجى الرجوع إلى صفحة 38 بشأن مواصفات كبل الطاقة.
- لاختيار كبل طاقة مناسب، يُرجى التحقق من الفولطية المقدره لمنطقتك بنفسك.

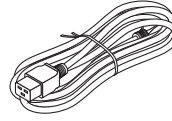

- يتم استخدام كبل الطاقة المرفق بجهاز العرض هذا بشكل حصري مع جهاز العرض هذا. لسلامتك، لا تستخدمه مع الأجهزة الأخرى.



محاذير

- توخ الحذر عند التعامل مع كبل الطاقة. قد يؤدي تلف الكبل إلى نشوب حريق أو حدوث صدمة كهربائية.



الجهد الخطير

- لا تضع جسمًا ثقيلًا على كبل الطاقة.
- لا تضع كبل الطاقة أسفل جهاز العرض.
- لا تقم بتغطية الكبل بسجادة أو ما شابه.
- لا تخدمش الكبل أو تعدله.
- لا تطوي أو تجر أو تسحب الكبل بقوة مفرطة.
- لا تعرّض الكبل للحرارة.
- في حالة تلف الكبل (انكشاف الأسلاك الأساسية، انقطاع الأسلاك، وما إلى ذلك)، اطلب من الوكيل استبدالها.
- لا تلمس مقبس توصيل الطاقة عند سماع الرعد. لأن هذا قد يؤدي لحدوث صدمة كهربائية.

تحذير 	
التركيب	
<p>لا تستخدم الجهاز في الأماكن الموضحة أدناه.</p> <ul style="list-style-type: none"> • لا تستخدم الجهاز في الأماكن الموضحة أدناه. فقد يؤدي ذلك إلى نشوب حريق أو حدوث صدمة كهربائية. <ul style="list-style-type: none"> - طاولات مهترزة أو أسطح مائلة أو أماكن أخرى غير مستقرة - بالقرب من أجهزة التدفئة أو الأماكن ذات الاهتزازات الثقيلة - في الأماكن الخارجية أو الرطبة أو المترتبة - الأماكن المُعرّضة لدخان الزيوت أو البخار - بالقرب من أجهزة الطهي وأجهزة الترطيب، وما إلى ذلك • لا تستخدم الجهاز في أماكن مثل تلك الموضحة أدناه حيث يمكن أن يصبح جهاز العرض مبللاً. فقد يؤدي ذلك إلى نشوب حريق أو حدوث صدمة كهربائية. <ul style="list-style-type: none"> - لا تستخدم الجهاز في المطر أو الثلج أو على شاطئ البحر أو الواجهة البحرية، وما إلى ذلك - لا تستخدم الجهاز في الحمام أو غرفة الاستحمام. - لا تضع المزهريات أو نباتات الأضص على جهاز العرض. - لا تضع الأكواب أو مستحضرات التجميل أو الأدوية على جهاز العرض. <p>إذا دخل الماء، وما إلى ذلك، إلى جهاز العرض، أوقف تشغيله أولاً، ثم افصل كبل الطاقة من مأخذ الطاقة واتصل بالموزع.</p>	 محاذير  لا تبلّل الجهاز  انزع كبل الطاقة
التثبيت معلقًا من السقف	
<ul style="list-style-type: none"> • استشر الوكيل الذي تتعامل معه لتركيب جهاز العرض في السقف. مطلوب مهارات خاصة لتركيب السقف. • لا تقم بأعمال التركيب بواسطة أشخاص بخلاف القائمين بالتركيب. قد يؤدي القيام بذلك إلى سقوط جهاز العرض والتسبب في إصابة. • نحن لسنا مسؤولين عن أي حادث و/أو ضرر ناتج عن التثبيت أو التعامل غير الصحيح أو سوء الاستخدام أو التعديل أو الكوارث الطبيعية. • عند التركيب معلقًا من السقف وما إلى ذلك، لا تعلقه من جهاز العرض. يمكن أن يسقط جهاز العرض ويسبب الإصابة. • عند تثبيت التعليق من السقف، استخدم مأخذ تيار كهربائي يمكن الوصول إليه بحيث يمكن توصيل سلك الكهرباء بسهولة وغير مزود به. 	 تنبيه
عند الاستخدام	
<p>لا تضع أشياء داخل جهاز العرض.</p> <ul style="list-style-type: none"> • لا تُدخل أو تُسقط الأشياء المعدنية أو القابلة للاشتعال أو المواد الأخرى في جهاز العرض من الفتحات. فقد يؤدي ذلك إلى نشوب حريق أو حدوث صدمة كهربائية. كن حذرًا بشكلٍ خاص إذا كان هناك أطفال في المنزل. إذا دخل جسم غريب، وما إلى ذلك، إلى جهاز العرض، أوقف تشغيله أولاً، ثم افصل كبل الطاقة من مأخذ الطاقة واتصل بالموزع. 	 محاذير  انزع كبل الطاقة

تحذير !	
انزع كبل الطاقة إذا تعطل جهاز العرض.	
<ul style="list-style-type: none"> إذا أصدر جهاز العرض دخاناً أو روائح أو أصوات غريبة، أو وقع جهاز العرض أو كسرت خزائنه، أو قف تشغيل جهاز العرض، ثم افصل كبل الطاقة من مأخذ الطاقة. فقد لا تقتصر نتائج ذلك على حدوث صدمة كهربائية أو حريق فحسب، بل قد تمتد الأضرار لقدرتك على الإبصار أو الإصابة بحروق. اتصل بالوكيل لإجراء الإصلاحات. تجنّب مطلقاً محاولة إصلاح جهاز العرض بنفسك. فهذا أمر خطير. 	انزع كبل الطاقة
لا تقم بفك جهاز العرض.	
<ul style="list-style-type: none"> لا تقم بإزالة أو فتح خزانة جهاز العرض. أيضاً، لا تقم بتعديل جهاز العرض. هناك مناطق عالية الجهد في جهاز العرض. قد يتسبب ذلك في نشوب حريق أو حدوث صدمة كهربائية أو تسرب ضوء الليزر، مما يؤدي إلى تلف شديد في البصر أو الإصابة بحروق. اطلب من موظفي الخدمة المؤهلين إجراء عمليات الفحص والتعديلات والإصلاحات الداخلية. 	لا تقم بفك الجهاز
لا تضع أشياء أمام العدسة أثناء تشغيل جهاز العرض.	
<ul style="list-style-type: none"> لا تترك غطاء العدسة على العدسة أثناء تشغيل جهاز العرض. قد يصبح غطاء العدسة ساخناً ويتشوّه. لا تضع أشياء أمام العدسة مما يعيق الضوء أثناء تشغيل جهاز العرض. يمكن أن يصبح الجسم ساخناً وينكسر أو يشتعل. الرسم التخطيطي التالي الوارد على حاوية الجهاز يشير إلى الاحتياطات الواجب اتخاذها لتجنّب وضع الأشياء أمام عدسة جهاز العرض. 	محاذير
	
	انتبه لدرجات الحرارة المرتفعة
عند تنظيف جهاز العرض	
<ul style="list-style-type: none"> لا تستخدم رشاشات الغاز القابلة للاشتعال لإزالة الغبار من العدسة، والخزانة، إلخ، فقد يؤدي ذلك إلى نشوب حريق. 	محاذير
نبذة عن غطاء الكابل (تُباع على حدة)	
<ul style="list-style-type: none"> تأكد من إحكام ربط المسامير بعد تركيب غطاء الكابل. قد يؤدي عدم القيام بذلك إلى فك غطاء الكابل وسقوطه، مما يؤدي إلى وقوع إصابة أو تعرّض غطاء الكابل للضرر. لا تضع الكابلات المُجمّعة في غطاء الكابل. فقد يؤدي القيام بذلك إلى تلف كابل الطاقة، مما يُسفر عن نشوب حريق. لا تمسك غطاء الكابل أثناء تحريك جهاز العرض أو لا تستخدم القوة المفرطة مع غطاء الكابل. فقد يؤدي القيام بذلك إلى تلف غطاء الكابل، مما يُسفر عن وقوع إصابة. 	تأكد من القيام بما يلي:
	
	محاذير

تحذير 

لا تستخدم الجهاز في مواقع أمنية مشددة.

• يجب ألا يكون استخدام المنتج مصحوبًا بمخاطر قاتلة أو مخاطر يمكن أن تؤدي مباشرة إلى الوفاة أو الإصابة الشخصية أو الأضرار المادية الشديدة أو أي خسارة أخرى، بما في ذلك التحكم في التفاعل النووي في منشأة نووية ونظام دعم الحياة الطبي والتحكم في إطلاق الصواريخ في نظام تسليح.



محاذير

تنبيه 

الإمداد بالطاقة

توصيل كبل الطاقة بالأرضي

- هذا الجهاز مُصمّم للاستخدام بحيث يتم توصيل كبل الطاقة بالأرضي. إذا لم يكن كبل الطاقة موصلاً بالأرضي، فقد تحدث صدمة كهربائية. يُرجى التأكد من توصيل سلك الطاقة بمأخذ التيار الكهربائي بالحائط مباشرة ومؤرّض بشكلٍ صحيح.
- تجنّب استخدام مهائئ للمحوّل بمقبس ثنائي التوصيل.
- تأكد من توصيل جهاز العرض والكمبيوتر (مصدر الإشارة) بنفس نقطة التأسيس. في حال سيتم توصيل جهاز العرض والكمبيوتر (مصدر الإشارة) بنقاط تأسيس مختلفة، فقد تؤدي التقلبات المحتملة في الأرض إلى نشوب حريق أو دخان.



تأكد من القيام
بما يلي:

التعامل مع كبل الطاقة

- عند توصيل كبل الطاقة بالوحدة الطرفية لمدخل التيار المتردد بجهاز الإسقاط، تأكد من إدخال الموصل بالكامل وبإحكام. تأكد من إصلاح كابل الطاقة باستخدام سداة كابل الطاقة. قد يؤدي عدم إحكام تثبيت كبل الطاقة إلى نشوب حريق أو حدوث صدمة كهربائية.
- لا توصّل كبل الطاقة بالتيار الكهربائي أو تفصله ويداك مبتلنان، لأن هذا قد يؤدي لحدوث صدمة كهربائية.
- عند تنظيف جهاز العرض، افصل سلك الطاقة من مقبس الطاقة مسبقاً لأغراض السلامة.
- عند تحريك جهاز الإسقاط، تأكد أولاً من إيقاف تشغيل الطاقة وافصل كابل الطاقة من مأخذ الطاقة وتأكد من فصل جميع كابلات التوصيل التي تربط جهاز العرض بالأجهزة الأخرى.
- عند التخطيط لعدم استخدام جهاز العرض لفترات طويلة من الزمن، افصل سلك الطاقة من مأخذ الكهرباء دائماً.



تأكد من القيام
بما يلي:



لا تلمس الجهاز
بأيدي مبلولة



انزع كبل الطاقة

تنبيه 	
التركيب	
<p>تأمين وحدة العدسة بسلك منع السقوط</p> <ul style="list-style-type: none"> • في حالة تعليق جهاز العرض من سقف أو مكان مرتفع آخر، قم بتأمين وحدة العدسة باستخدام سلك منع السقوط (بياع على حدة). إذا كانت وحدة العدسة غير مؤمنة، فقد تسقط إذا أصبحت مفكوكة. 	 تأكد من القيام بما يلي:
عند الاستخدام	
<p>لا تستخدم الجهاز على الشبكات الخاضعة لزيادة الجهد.</p> <ul style="list-style-type: none"> • قم بتوصيل منفذ Ethernet/HDBaseT الخاص بجهاز العرض والمنفذ LAN بالشبكة التي لا يوجد بها خطر زيادة الجهد الكهربائي. • يمكن أن يؤدي الجهد الزائد المطبق على منفذ Ethernet/HDBaseT أو LAN إلى حدوث صدمة كهربائية. 	 محاذير
<p>تبديل العدسات والتركيز وعمليات التكبير/التصغير</p> <ul style="list-style-type: none"> • عند تبديل العدسة أو ضبط التركيز أو التكبير/التصغير، قم بذلك من خلف جهاز العرض أو إلى جانبه. إذا تم إجراء هذه التعديلات من الأمام، يمكن أن تتعرض عينيك إلى ضوء قوي وتصاب بجروح. • ابق يديك بعيداً عن منطقة العدسة عند إجراء عملية تبديل العدسة. إن لم تقم بذلك، يمكن تنحصر أصابعك في الفجوة بين حاوية الجهاز والعدسة. 	 تأكد من القيام بما يلي:
<p>التعامل مع البطاريات</p> <ul style="list-style-type: none"> • تعامل مع البطاريات بحذر. قد يؤدي عدم القيام بذلك إلى نشوب حريق أو إصابة أو تلوث في البيئة المحيطة. - لا تقصر الدائرة أو تفصل البطاريات أو تتخلص منها بإلقائها في اللهب. - لا تستخدم بطاريات غير تلك المحددة. - لا تستخدم البطاريات الجديدة مع البطاريات القديمة. - عند إدخال البطاريات، يجب الانتباه إلى الاستقطابين (+ والاتجاهات + و-)، وتأكد من إدخالها كما هو محدد. • اتصل بالوكيل أو السلطات المحلية عند التخلص من البطاريات. 	 محاذير
<p>نبذة عن الفتحات</p> <ul style="list-style-type: none"> • تجنّب إعاقة فتحات التهوية الموجودة بجهاز العرض. أيضاً، لا تضع الأشياء الناعمة مثل الورق أو الملابس تحت جهاز العرض، فقد يؤدي ذلك إلى نشوب حريق. • اترك مساحة كافية بين مكان تركيب جهاز العرض والمناطق المحيطة به. (صفحة xxvi) • لا تلمس منطقة فتحة طرد الهواء الساخن أثناء العرض أو بعد عرض الصور مباشرة. قد تكون منطقة فتحة العادم ساخنة في هذا الوقت فقد يسبب لمسها حروقاً. 	 محاذير  انتبه لدرجات الحرارة المرتفعة

تنبيه 	
<p>نقل جهاز العرض</p> <ul style="list-style-type: none"> • عند تحريك جهاز العرض، لا تحمله من الجزء الموجودة به العدسة. يمكن أن تستدير حلقة التركيز، مما يؤدي إلى سقوط جهاز العرض ووقوع إصابة. كذلك، إذا وضعت يدك على الفجوة بين الحاوية والعدسة، فقد يتلف جهاز العرض ويسقط ويتسبب في حدوث إصابة. • عند حمل جهاز العرض بينما وحدة العدسة مخلوطة، لا تلمس منطقة تركيب العدسة بيدك. أيضًا، لا تضع يدك في تجويف طرف التوصيل. قد يتلف جهاز العرض أو يسقط، مما يؤدي إلى وقوع إصابات. • لا تحمل جهاز العرض عن طريق الإمسك بالمنطقة المجوفة المكشوفة بعد إزالة غطاء المرشح. فقد يؤدي القيام بذلك إلى تلف الحاوية، وقد يسقط جهاز العرض ويتسبب في وقوع إصابة. • عند تحريك جهاز العرض مع توصيل غطاء الكابل، لا تمسكه من غطاء الكابل. قد يتعرض غطاء الكابل لللك وتسقط الوحدة الرئيسية، مما يتسبب في حدوث إصابات. 	 محاذير
<p>تركيب/خلع العدسة</p> <ul style="list-style-type: none"> • أوقف تشغيل جهاز العرض وافصل كابل الطاقة قبل تركيب وحدة العدسة أو خلعها. فعدم القيام بذلك قد يؤدي إلى تدهور البصر أو الإصابة بحروق. 	 تأكد من القيام بما يلي:
<p>تجنّب الأماكن ذات درجات الحرارة والرطوبة العالية للغاية</p> <ul style="list-style-type: none"> • قد يؤدي عدم القيام بذلك إلى نشوب حريق أو حدوث صدمة كهربائية أو تعريض جهاز العرض للتلف. - عند استخدام جهاز العرض ينبغي أن تكون الأجواء المحيطة كما يلي: - درجة حرارة التشغيل: 0 درجة مئوية إلى 45 درجة مئوية / 32 درجة فهرنهايت إلى 113 درجة فهرنهايت / الرطوبة: 20 إلى 80% (بدون تكاثف) - درجة حرارة التخزين: -10 درجة مئوية إلى 50 درجة مئوية / 14 درجة فهرنهايت إلى 122 درجة فهرنهايت / الرطوبة: 20 إلى 80% (بدون تكاثف) 	 تأكد من القيام بما يلي:
الفحص والتنظيف	
<p>فحص جهاز العرض وتنظيفه من الداخل</p> <ul style="list-style-type: none"> • تشاور مع الوكيل الذي تتعامل معه مرة واحدة في السنة لتنظيف جهاز العرض من الداخل. يمكن أن يتراكم الغبار داخل جهاز العرض إذا لم يتم تنظيفه لفترات طويلة من الوقت، مما يؤدي إلى نشوب حرائق أو حدوث أعطال. 	 تأكد من القيام بما يلي:

تنبيه أمان الليزر

للولايات المتحدة الأمريكية

تحذير - منتج ليزر IEC 60825-1:2007 من CLASS 3R ⚠️

- شعاع الليزر - تجنب التعرض المباشر للعين
- استخدام عناصر التحكم أو التعديلات أو تنفيذ الإجراءات بطريقة مخالفة لتلك المحددة في هذا الدليل قد يؤدي إلى التعرض لإشعاع خطير.

- هذا المنتج مصنف من CLASS 3R وفقاً للمواصفة IEC 60825-1:2007 ويتوافق مع معايير أداء إدارة الغذاء والدواء بالولايات المتحدة (FDA) لمنتجات الليزر باستثناء انحرافات الضوء عملاً بأشعار الليزر رقم 50 الصادر بتاريخ 24 يونيو 2007.

لمناطق أخرى غير الولايات المتحدة الأمريكية

تحذير ⚠️

- منتج ليزر من الفئة 1 [متوافق مع معيار IEC 60825-1:2014]
- منتج ليزر استهلاكي من الفئة 1 متوافق مع EN 60825-1:2014+A11:2021 (للاتحاد الأوروبي والمملكة المتحدة)
- يحتوي هذا المنتج على وحدة الليزر. استخدام مفاتيح التحكم أو عمليات ضبط الإجراءات بشكل غير محدد في هذا الدليل قد ينتج عنه التعرض لإشعاع خطير.
- التعرض لطاقة الليزر بالقرب من الفتحة قد يتسبب في حدوث حروق.

- هذا المنتج مصنف من الفئة 1 ومتوافق مع المعيار IEC 60825-1:2014.
- للاتحاد الأوروبي والمملكة المتحدة، متوافق أيضاً مع المعايير EN 60825-1:2014+A11:2021 و EN 50689:2021.
- باستثناء استخدام العدسة للطرزين NP43ZL و NP15ZL.
- التزم بالقوانين واللوائح المعمول بها في بلدك فيما يتعلق بتركيب الجهاز والتعامل معه.

- مخطط الليزر المنبعث من وحدة الإضاءة المدمجة:
- الطول الموجي: 455 نانومتر
- الطاقة القصوى: 176 وات (PV800UL-W/PV800UL-B)، 154 وات (PV710UL-W/PV710UL-B)
- نمط الإشعاع من الحاوية الواقية:
- الطول الموجي: 455 نانومتر
- الحد الأقصى لخرج شعاع الليزر: 333 مللي وات

وحدة الضوء

- يحتوي المنتج على وحدة ضوء تشتمل على دايودات ليزر كمصدر للضوء.
- دايودات الليزر محكومة في وحدة الضوء. ولا توجد حاجة لإجراء صيانة أو خدمة من أجل أداء وحدة الضوء.
- لا يجوز للمستخدم النهائي تغيير وحدة الضوء.
- اتصل بموزع معتمد لتغيير وحدة الضوء وللحصول على المزيد من المعلومات.

نطاق إشعاع ضوء الليزر

يوضح الشكل الوارد أدناه أقصى نطاق لإشعاع ضوء الليزر.
الزاوية الأفقية (الوحدة: الدرجة)

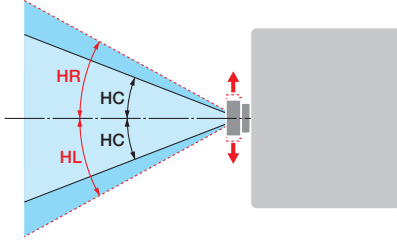

وضع العدسة			الزووم	وحدة العدسة
أقصى اليسار	المركز (القيمة المرجعية) مركزي	أقصى اليمين		
31,8	31,8	31,8	NP11FL	
27,4	18,0	27,4	تليسكريبي	NP12ZL
34,0	22,9	34,0	عريض	NP13ZL
15,1	9,6	15,1	تليسكريبي	NP14ZL
28,3	18,6	28,3	عريض	NP15ZL
9,6	6,0	9,6	تليسكريبي	NP40ZL
15,1	9,6	15,1	عريض	NP41ZL
6,4	4,0	6,4	تليسكريبي	NP43ZL
9,7	6,1	9,7	عريض	NP50ZL
31,7	23,8	31,7	تليسكريبي	
41,0	31,8	41,0	عريض	
13,0	9,4	13,0	تليسكريبي	
27,9	20,7	27,9	عريض	
6,8	4,9	6,8	تليسكريبي	
13,4	9,7	13,4	عريض	
42,0	32,7	42,0	تليسكريبي	
48,2	38,6	48,2	عريض	

الزاوية العمودية (الوحدة: الدرجة)

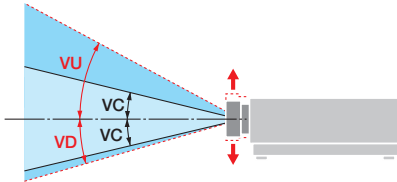

وضع العدسة			الزووم	وحدة العدسة
أسفل	المركز (القيمة المرجعية) VC	أعلى		
VD	VC	VU	NP11FL	
21,2	21,2	21,2	تليسكريبي	NP12ZL
13,7	11,5	24,0	عريض	NP13ZL
17,6	14,8	30,1	تليسكريبي	NP14ZL
7,2	6,0	13,0	عريض	NP15ZL
14,1	11,9	24,8	تليسكريبي	NP40ZL
4,5	3,8	8,3	عريض	NP41ZL
7,2	6,0	13,1	تليسكريبي	NP43ZL
3,0	2,5	5,5	عريض	NP50ZL
4,6	3,8	8,4	تليسكريبي	
18,3	15,4	28,9	عريض	
24,9	21,2	37,8	تليسكريبي	
7,0	5,9	11,6	عريض	
15,8	13,3	25,3	تليسكريبي	
3,7	3,0	6,1	عريض	
7,3	6,1	12,0	تليسكريبي	
25,7	21,9	38,8	عريض	
30,9	26,5	44,9	تليسكريبي	

معلومات مُهمّة

الزاوية الأفقية (الوحدة: الدرجة)

الزووم		وحدة العدسة
عريض	تليسكوبي	
55,8	—	NP44ML

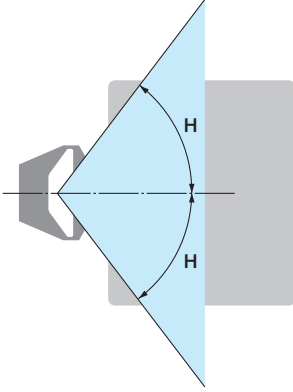

الزاوية العمودية (الوحدة: الدرجة)

الزووم			وحدة العدسة
V2	V1	تليسكوبي	
24,6	10,7	—	NP44ML

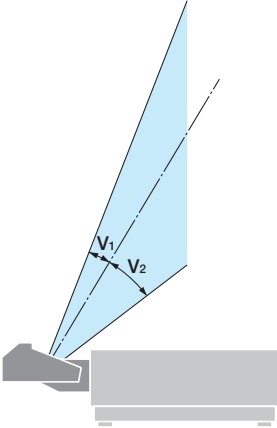

مجموعات المخاطر (لمناطق أخرى غير الولايات المتحدة الأمريكية)

جهاز العرض هذا مُصنّف إما من مجموعة المخاطر 2 أو مجموعة المخاطر 3 وفقاً للمواصفة IEC/EN 62471-5:2015، وذلك بناءً على وحدة العدسة المستخدمة.

مجموعة المخاطر 2 (RG2)



وكما هو معروف في أي مصدر إضاءة ساطع، لا تحذق في الشعاع، IEC/EN 62471-5: 2015 RG2.

مجموعة المخاطر 3 (RG3)



- منتج من مجموعة المخاطر 3 وفقاً للمواصفة IEC/EN 62471-5:2015
- بما أن جهاز العرض هذا مُنتج من مجموعة المخاطر 3، فهو مخصّص للاستخدام الاحترافي ويجب تركيبه في مكان تكون فيه السلامة مضمونة. لهذا السبب، احرص على استشارة الوكيل الذي تتعامل معه نظراً لأن التركيب يجب أن يتم بواسطة فني تركيب محترف. لا تحاول أبداً تثبيت جهاز العرض بنفسك، فقد يؤدي هذا إلى تدهور البصر، وما إلى ذلك.
 - لا يُسمح بالتعرض المباشر لشعاع الليزر، IEC/EN 62471-5: 2015 RG3.
 - لا تنظر إلى عدسة جهاز العرض، فقد يؤدي ذلك إلى حدوث أضرار جسيمة لعينيك.
 - يجب على المشغّلين التحكم في الوصول إلى شعاع الليزر في نطاق مسافة الخطر أو تركيب المُنتج على ارتفاع يمنع تعرّض أعين المتفرجين لشعاع الليزر في نطاق مسافة الخطر.
 - عند تشغيل الطاقة، قم بتشغيل جهاز العرض وأنت تقف بجانبه أو خلفه (خارج منطقة الخطر). أيضاً، عند تشغيل الطاقة، تأكد من عدم وجود أي شخص داخل نطاق العرض ينظر إلى العدسة.

• تحقّق مما يلي قبل تركيب جهاز العرض

① اسم طراز العدسة

طراز وحدة العدسة مُدرج في أحد المواقع الموجودة في  كما هو مُوضّح في الصور الواردة أدناه.

رسم تخطيطي للطرازات بدون وحدة العدسة NP44ML	رسم تخطيطي لوحدة العدسة NP44ML
	

② الدمج مع منتجات فئة مجموعة المخاطر 3

اسم طراز العدسة	اسم طراز جهاز العرض
NP43ZL ، NP15ZL	PV800UL-W/PV800UL-B/PV710UL-W/PV710UL-B

• منطقة الخطر

يوضح الشكل الوارد أدناه منطقة الإشعاع (منطقة الخطر) للضوء المنبعث من جهاز العرض المُصنَّف من مجموعة المخاطر 3 (RG3) للمعيار IEC/EN 62471-5:2015.

منظر علوي

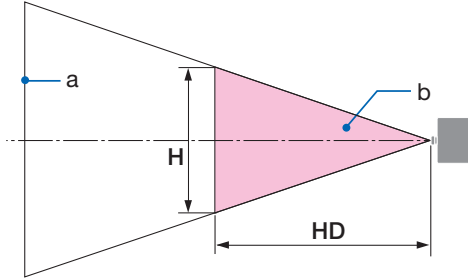

a: الشاشة / b: منطقة الخطر

منظر جانبي

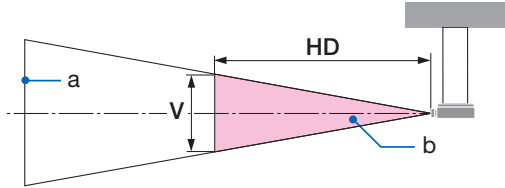

a: الشاشة / b: منطقة الخطر

PV710UL-W/PV710UL-B

PV800UL-W/PV800UL-B

منطقة الخطر (م)			العدسة	
V	H	HD		
0,14	0,23	0,9	عريض	NP15ZL
0,13	0,21	1,3	تليسكريبي	
0,15	0,23	0,7	عريض	NP43ZL
0,13	0,21	1,2	تليسكريبي	

منطقة الخطر (م)			العدسة	
V	H	HD		
0,16	0,25	1,0	عريض	NP15ZL
0,15	0,23	1,5	تليسكريبي	
0,16	0,26	0,7	عريض	NP43ZL
0,16	0,24	1,4	تليسكريبي	

• نبذة عن المنطقة الاحترازية

من خلال توفير منطقة احترازية أو حواجز مادية، من الممكن منع عيون المتفرجين من دخول منطقة الخطر. عندما يتعذر على مدير جهاز العرض (المشغل) منع المتفرجين من دخول منطقة الخطر كما هو الحال في المرافق العامة، يُوصى بتأمين مساحة 1 متر أو أكثر من منطقة الخطر باعتبارها «المنطقة الاحترازية» من أجل سلامة المتفرجين. عند تركيب جهاز العرض في وضع علوي، يُوصى بأن تكون المسافة بين الأرضية ومنطقة الخطر 3 أمتار على الأقل في الاتجاه العمودي.

• مثال على تركيب جهاز العرض مع مراعاة المنطقة الاحترازية

② مثال على التركيب بالسقف

① مثال على التركيب على الأرضية أو على سطح المكتب

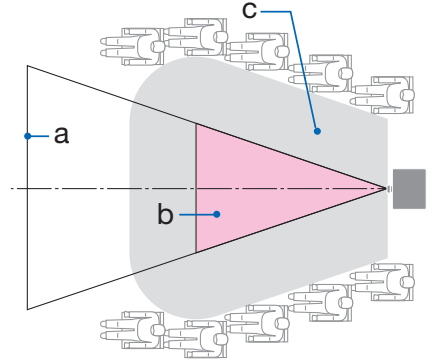
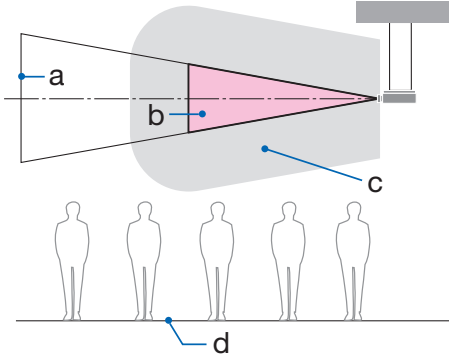

a: الشاشة / b: منطقة الخطر / c: المنطقة الاحترازية / d: الأرضية

إذا كان من المتوقع أن يتسلّل المتفرجون إلى منطقة الخطر عند تركيب جهاز العرض بالسقف، فمن الضروري منع المتفرجين من دخول تلك المنطقة.



③ مثال على الإسقاط النازل لجهاز عرض مُثبّت بالسقف

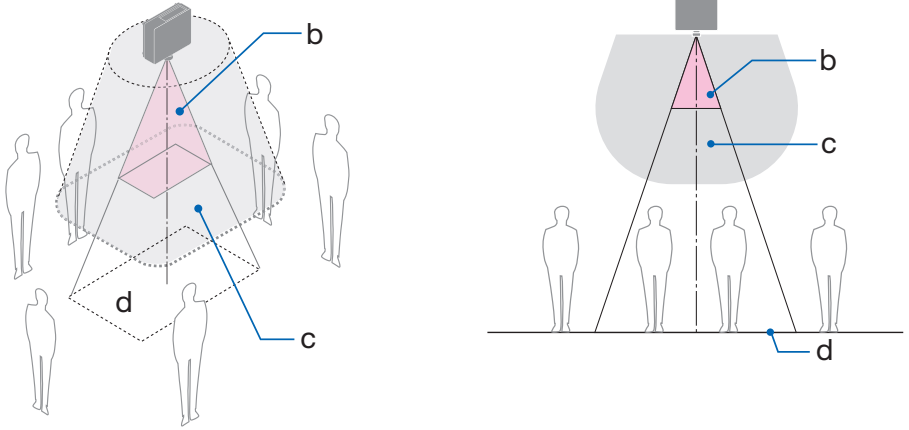

a: الشاشة / b: منطقة الخطر / c: المنطقة الاحترازية / d: الأرضية

إذا تعدّر تأمين المنطقة الاحترازية بين الأرضية ومنطقة الخطر، فمن الضروري منع المتفرجين من دخول المنطقة المحيطة بالشاشة كما هو موضح في الشكل الوارد على اليمين.



* في حالة استخدام إزاحة العدسة، يُرجى مراعاة تغيير الصورة المعروضة وفقاً لحجم إزاحة العدسة. مثال على تركيب جهاز العرض مع مراعاة المنطقة الاحترازية

تنبيه



يُرجى اتباع جميع احتياطات السلامة.

تثبيت جهاز العرض

- عند التخطيط لتصميم جهاز العرض، تأكد من اتباع إجراءات السلامة الواردة في دليل التركيب.
- لتجنّب الخطر، إما أن تقوم بتثبيت الجهاز في متناول اليد من مقبس الحائط أو توفير جهاز مثل قاطع التيار لفصل الطاقة عن جهاز العرض في حالات الطوارئ.
- اتخذ تدابير السلامة لمنع عيون المتفرجين من دخول منطقة الخطر.
- حدّد عدسة مناسبة لموقع التركيب وقم بتأمين منطقة الأمان المحدّدة لكل عدسة.
- تأكد من اتخاذ تدابير السلامة المناسبة عند تشغيل جهاز العرض، وضبط الإضاءة، وما إلى ذلك.
- تأكد مما إذا كانت منطقة الأمان المناسبة للعدسة المرغّبة قد تم تأمينها بشكلٍ كافٍ.
- تفقّد المنطقة بصفة دورية واحتفظ بسجل لعمليات التحقّق.

يجب على القائم بأعمال التركيب أو التاجر أن يوجّه مدير (مشغل) جهاز العرض بما يلي:

- قم بتعريف مدير جهاز العرض (المُشغِّل) بشأن السلامة قبل تشغيل جهاز العرض.
- اطلب من مدير جهاز العرض (المُشغِّل) إجراء عمليات الفحص (بما في ذلك فحوصات السلامة على الضوء المنبعث من جهاز العرض) قبل تشغيل جهاز العرض.
- اطلب من مدير جهاز العرض (المُشغِّل) أن يكون قادرًا على التحكم في جهاز العرض متى تم تشغيله في حالة الطوارئ.
- اطلب من مدير جهاز العرض (المُشغِّل) الاحتفاظ بدليل التركيب ودليل المستخدم وسجلات الفحص في مكان يسهل الوصول إليه.
- اطلب منه تحديد ما إذا كان جهاز العرض يتوافق مع معايير كل بلد ومنطقة.

معلومات عن الكابل

استخدام الكابلات أو الكابلات المحمية المرفقة بقلوب من الحديدك حتى لا تتداخل مع استقبال الراديو والتلفزيون.

إشعار بخصوص التداخل الكهرومغناطيسي

تحذير:

قد يؤدي تشغيل هذا الجهاز في بيئة سكنية إلى حدوث تداخل لاسلكي.

UK
CA

CE

التخلص من الجهاز المُستعمل

في الاتحاد الأوروبي

ينص التشريع الأوروبي المطبق في كل الدول الأعضاء في الاتحاد الأوروبي على التخلص من مخلفات المنتجات الكهربائية والإلكترونية التي تحمل العلامة (الموجودة إلى جهة اليمين) بعيدًا عن القمامة المنزلية العادية. يتضمن ذلك جهاز العرض أو الملحقات الكهربائية، مثل سلك الطاقة. لذا عند التخلص من مثل هذه المنتجات، يُرجى اتباع إرشادات السلطات المحلية في بلدك و/أو استشارة المتجر الذي ابتعت منه المنتج.

يتم إعادة استخدام المنتجات المستعملة وإعادة تدويرها على نحو ملائم بعد جمعها. حيث يسهم هذا المجهود في تقليل المخلفات والتأثير السلبي لها على صحة الإنسان وعلى البيئة، إلى أقل درجة ممكنة. لا تنطبق العلامة الموجودة على المنتجات الكهربائية والإلكترونية إلا على الدول الأعضاء في الاتحاد الأوروبي حاليًا.

خارج الاتحاد الأوروبي

إذا كنت ترغب في التخلص من المنتجات الكهربائية والإلكترونية المستعملة خارج الاتحاد الأوروبي، يُرجى الاتصال بالسلطة المحلية والسؤال عن الطريقة الصحيحة للتخلص منها.

للاتحاد الأوروبي: يشير الصندوق الذي يوضع عليه علامة X أن البطاريات المستخدمة لا ينبغي وضعها مع النفايات المنزلية العادية! فهناك نظام منفصل لتجميع البطاريات المستخدمة للقيام بعملية المعالجة والتدوير على نحو ملائم وبما يتوافق مع القانون.

وفقًا لتوجيه الاتحاد الأوروبي 2006/66/EC، لا يمكن التخلص من البطارية بشكلٍ غير مناسب، حيث ينبغي فصل البطارية لتجميعها من قبل أحد فنيي الخدمة المحلية.



ملاحظات حول التركيب والصيانة

لا تقم بتهيئة المُنتج أو تخزينه في أماكن مثل تلك الموضحة أدناه.

- المواقع التي تضحّم الاهتزازات والتأثيرات في حالة تركيب الجهاز في الأماكن التي يتم فيها نقل الاهتزازات من مصادر الطاقة وما شابهها، أو في المركبات أو على السفن، وما إلى ذلك يمكن أن يتأثر جهاز العرض بالاهتزازات أو الصدمات التي قد تتلف الأجزاء الداخلية وتؤدي إلى حدوث خلل.
- بالقرب من خطوط الطاقة ومصادر الطاقة ذات الجهد العالي قد يؤدي ذلك إلى تعطلّ الجهاز.
- الأماكن التي تتولد فيها حقول مغناطيسية قوية قد يؤدي ذلك إلى حدوث خلل وظيفي.
- الأماكن المفتوحة والأماكن المُعرّضة للرطوبة أو الغبار الأماكن المُعرّضة لدخان الزيوت أو البخار الأماكن التي تتولد فيها غازات مُسببة للتآكل المواد الملتصقة كالزيت، والمواد الكيميائية، والرطوبة قد تتسبب في حدوث تشوّه أو شقوق بالحاوية، علاوة على تآكل الأجزاء المعدنية أو حدوث خلل وظيفي بالجهاز.

إلى الوكيل وفني التركيب

عند تركيب جهاز العرض، يُرجى الاطلاع على دليل التركيب الموجود على موقعنا الإلكتروني.

1. لحماية جهاز العرض من السقوط، قم بتركيبه بالسقف بقوة كافية لتحمل وزن جهاز العرض ووحدة التثبيت بالسقف معاً لفترة طويلة من الوقت.
 2. عند تركيب جهاز العرض بالسقف، تأكد من القيام بذلك بشكلٍ صحيح وفقاً لدليل التركيب الخاص بوحدة التثبيت في السقف. تأكد من استخدام التركيبات المعدنية الثابتة وربط المسامير بإحكام.
 3. لحماية جهاز العرض من السقوط، استخدم أسلاك منع السقوط.
- استخدم التركيبات المعدنية المتوفرة بالأسواق لربط الجزء المتين من المبنى أو البناء وقضيب الحماية الخاص بجهاز العرض بأسلاك منع السقوط.
 - استخدم التركيبات المعدنية المتوفرة بالأسواق وأسلاك منع السقوط التي تتمتع بقوة كافية لتحمل الوزن الإجمالي لجهاز العرض ووحدة التثبيت بالسقف.
 - ارج أسلاك منع السقوط بقدر ضئيل حتى لا تضع حملاً على جهاز العرض.
 - راجع «أسماء أجزاء جهاز العرض» لمعرفة موقع قضيب الحماية. (← صفحة 4)

تحذيرات لضمان أداء جهاز العرض

- إذا دخل ضوء شديد مثل أشعة الليزر من العدسة، فقد يؤدي ذلك إلى حدوث خلل وظيفي.
- استشر الموزع الذي تتعامل معه قبل الاستخدام في الأماكن التي يوجد فيها دخان أو غبار سجاير.
- عندما تُعرض نفس الصورة الثابتة لفترة طويلة من الوقت باستخدام جهاز كمبيوتر، وما إلى ذلك، قد يظل نمط الصورة على الشاشة بعد إيقاف العرض، ولكنه سيختفي بعد فترة. هذا يحدث بسبب خصائص لوحات الكريستال السائل، وليس بسبب عطل. نوصي باستخدام شاشة التوقف من جانب الكمبيوتر.
- عند استخدام جهاز العرض على ارتفاعات تبلغ نحو 5500 قدم/1600 م أو أعلى، تأكد من ضبط [نمط المروحة] إلى [ارتفاع عال]. إذا لم يكن الأمر كذلك، فقد يصبح الجزء الداخلي من جهاز العرض ساخناً، مما يؤدي إلى حدوث عطل.
- عند استخدام جهاز العرض على ارتفاعات عالية (المناطق التي يكون فيها الضغط الجوي منخفضاً)، قد يكون من الضروري استبدال الأجزاء البصرية في وقت أقرب من المعتاد.
- عند نقل جهاز العرض
 - أخلع وحدة العدسة مرة واحدة، وتأكد من تركيب غطاء العدسة حتى لا تخدش العدسة. قم أيضاً بتركيب غطاء واقٍ من الغبار بجهاز العرض.
 - لا تعرّض جهاز العرض للاهتزازات أو الصدمات القوية.
 - وإلا قد يتلف جهاز العرض.
- لا تستخدم قواعد الإمالة لأي غرض بخلاف ضبط إمالة جهاز العرض.
- قد يؤدي التعامل غير السليم، مثل حمل جهاز العرض بواسطة الأرجل المائلة أو استخدامه على الحائط، إلى حدوث خلل.
- لا تلمس سطح عدسة العرض بيديك عاريتين.
- يتم تكبير وعرض بصمات الأصابع أو الأوساخ على سطح عدسة العرض على الشاشة. لا تلمس سطح عدسة العرض.
- لا تنزع كبل الطاقة من جهاز العرض أو من مأخذ التيار الكهربائي أثناء عرض الصور. فقد ينجم عن ذلك تلف الوحدة الطرفية لدخل التيار المتردد بجهاز العرض أو مقبس التيار الكهربائي. لقطع مصدر طاقة التيار المتردد أثناء عرض الصور، استخدم القاطع الكهربائي، وما إلى ذلك.
- التعامل مع جهاز التحكم عن بُعد
 - لن تعمل وحدة التحكم عن بُعد في حالة تعرض مستشعر الإشارة عن بعد الخاص بجهاز العرض أو جهاز إرسال إشارة جهاز التحكم عن بعد لضوء قوي أو إذا كانت هناك عوائق بينهما تعيق الإشارات.
 - قم بتشغيل وحدة التحكم عن بُعد من مسافة 20 متراً من جهاز العرض، مع توجيهه إلى مستشعر الإشارة عن بُعد الخاص بجهاز العرض.
 - لا تُسقط وحدة التحكم عن بُعد أو تتعامل معها بصورة غير صحيحة.
 - لا تدع الماء أو السوائل الأخرى تصل لوحدة التحكم عن بُعد. وإذا تعرضت للبلل، فامسح الماء عنها فوراً حتى تجف.
 - تجنّب استخدام الجهاز في الأماكن الحارة والرطبة إلى أقصى حد ممكن.
 - عند التخطيط لعدم استخدام جهاز التحكم عن بُعد لفترات طويلة من الوقت، قم بإزالة البطاريتين.
- اتخذ تدابير لمنع الضوء الخارجي من السطوع على الشاشة.
- تأكد من إضاءة المصباح الموجود بجهاز العرض فقط على الشاشة. كلما قلّ الضوء الخارجي على الشاشة، زاد التباين وأصبحت الصورة أكثر جمالاً.
- نبذة عن الشاشات
 - لن تكون الصور واضحة إذا كان هناك أي أوساخ أو خدوش أو تغيير في اللون، و ما إلى ذلك على الشاشة. تعامل مع الشاشة بعناية واحمها من المواد المتطايرة والخدوش والأوساخ.
 - فيما يتعلق بجميع أعمال الصيانة، ارجع إلى دليل التركيب واتبع جميع التعليمات بشكل صحيح.

خلوص تركيب جهاز العرض

- عند تثبيت جهاز العرض، احتفظ بمساحة كافية حوله، كما هو موضح أدناه. إذا لم يكن الأمر كذلك، فإن الهواء الساخن المنبعث من جهاز العرض قد يعود للجهاز مرة أخرى.
- تأكد أيضًا من عدم اصطدام أي هواء خارج من جهاز تكييف الهواء بجهاز العرض.
- قد يكتشف نظام التحكم في الحرارة بجهاز العرض وجود خلل (خطأ في درجة الحرارة) ويفصل الطاقة تلقائيًا.

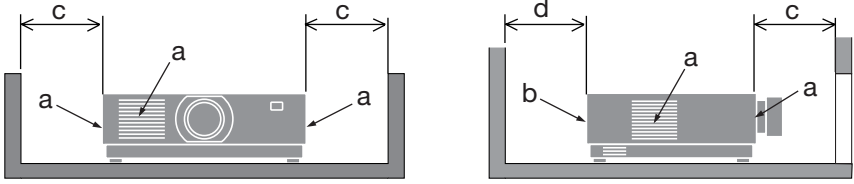

a: فتحة التهوية / فتحة طرد الهواء الساخن / 20 سم c: 8 بوصة أو أكثر / 30 سم d: 12 بوصة أو أكثر

ملاحظة:

- في الشكل الوارد أعلاه، يُفترض وجود مساحة كافية فوق جهاز العرض.
- عند استخدام أجهزة عرض متعددة معًا، احرص على توفير مساحة كافية حول أجهزة العرض لسحب الهواء وإخراج الهواء الساخن. في حالة انسداد فتحات السحب والطرْد، سترتفع درجة الحرارة داخل جهاز العرض وقد يؤدي ذلك إلى تعطلّ الجهاز.

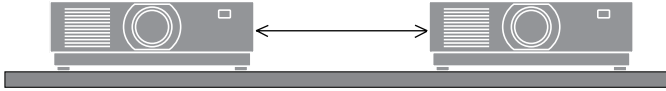

معلومات حول حقوق طبع ونشر الصور الأصلية المعروضة:

- يُرجى العلم بأن استخدام هذا الجهاز لأغراض الربح التجاري أو جذب الانتباه في أماكن مثل المقاهي أو الفنادق، بالإضافة إلى استخدام ضغط الصور المعروضة على الشاشة أو توسيعها باستخدام الوظائف التالية، قد يثير المخاوف بشأن انتهاك حقوق الطبع والنشر التي يكفلها قانون حقوق الطبع والنشر.
- [نسبة العرض]، و [تشوه الصورة]، وخاصية التكبير، والخصائص المماثلة الأخرى.

وظيفة إدارة الطاقة

- يتميز جهاز العرض بوظائف لإدارة الطاقة. وللمحد من استهلاك الكهرباء، فقد روعي ضبط وظيفتي إدارة الطاقة (1 و 2) من قِبَل المصنّع كما هو موضح فيما يلي. للتحكم في جهاز العرض من جهاز خارجي عبر وصلة LAN أو كابل تسلسلي، استخدم القائمة التي تظهر على الشاشة لتغيير إعدادات الوظائف 1 و 2.

1. نمط الاستعداد (الضبط المُسبق للمصنّع: عادي)

للتحكم في جهاز العرض من جهاز خارجي، اختر [استعداد الشبكة] أو [سكون] مع [نمط الاستعداد].

2. إيقاف تشغيل تلقائي (الضبط المُسبق للمصنّع: 1 ساعة)

للتحكم في جهاز العرض من جهاز خارجي، اختر [إيقاف] مع [إيقاف تشغيل تلقائي].

معلومات التسجيل وترخيص البرنامج

- ProAssist و Virtual Remote هي علامات تجارية أو علامات تجارية مُسجّلة مملوكة لشركة Sharp NEC Display Solutions المحدودة في اليابان والولايات المتحدة الأمريكية وبلدان أخرى.
- تُعد مصطلحات HDMI، وواجهة الوسائط المتعددة عالية الدقة HDMI، والمظهر التجاري HDMI، وشعارات HDMI علامات تجارية أو علامات تجارية مسجلة لشركة HDMI Licensing Administrator, Inc.



- HDBaseT™ وشعار HDBaseT Alliance هي علامات تجارية تابعة لشركة HDBaseT Alliance.



- PJLink هي علامة تجارية مُتقدّمة بطلب للحصول على حقوق العلامات التجارية في اليابان والولايات المتحدة الأمريكية وبلدان ومناطق أخرى.
- Blu-ray هي علامة تجارية تابعة لمؤسسة Blu-ray Disc Association.
- CRESTRON و CRESTRON ROOMVIEW هي علامات تجارية أو علامات تجارية مُسجّلة تابعة لشركة Crestron Electronics, Inc. في الولايات المتحدة الأمريكية وبلدان أخرى.
- Extron و XTP هي علامات تجارية مُسجّلة لصالح شركة RGB Systems, Inc. بالولايات المتحدة الأمريكية.
- Ethernet هي إما علامة تجارية مُسجّلة أو علامة تجارية تابعة لشركة FUJIFILM Business Innovation Corp.
- أسماء المنتجات الأخرى الشركات المذكورة في هذا الدليل قد تكون علامات تجارية أو علامات تجارية مُسجّلة لمالكها.
- يستخدم برنامج Virtual Remote Tool مكتبة WinI2C/DDC، حقوق الطبع والنشر © محفوظة لصالح Nicomsoft Ltd.
- تراخيص برنامج GPL/LGPL يشتمل هذا المُنتج على برنامج يحمل رخصة جنو العمومية (GPL)، ورخصة جنو العمومية الصغرى (LGPL)، وغيرها.
- لمزيد من المعلومات عن كل برنامج، تفضّل زيارة موقعنا الإلكتروني.

https://www.sharp-nec-displays.com/dl/en/pj_manual/lineup.html

1. إلقاء نظرة عامة على المُنتَج والتحقُّق من العناصر المُورَدَة وأسماء الأجزاء

1-1. مقدمة لجهاز العرض

يتيح لك هذا القسم إمكانية التعرف على جهاز العرض الجديد كما يقدم وصفاً للخصائص ومفاتيح التحكم.

• جهاز عرض بإضاءة بلورية عالية السطوع/ عالية الوضوح

يتميز جهاز العرض هذا بدقة عرض تبلغ 1920 نقطة × 1200 خط (WUXGA) ونسبة عرض إلى ارتفاع تبلغ 16:10.

الطرز	الإضاءة
PV800UL-W/PV800UL-B	8000 لومن
PV710UL-W/PV710UL-B	7100 لومن

- تحتوي وحدة الليزر على لمبة دايود ليزر طويلة العمر يمكن تشغيل هذا المنتج بتكلفة قليلة، حيث يمكن استخدام مصدر الضوء الليزري لفترة طويلة دون الحاجة للاستبدال أو الصيانة.
- مجموعة متنوعة من العدسات يتم اختيارها وفقاً لمكان التركيب يدعم هذا الجهاز 10 أنواع من العدسات الاختيارية، مما يتيح لك حرية اختيار العدسة المناسبة لمجموعة متنوعة من أماكن التركيب وطرق العرض.
- يُرجى ملاحظة أنه لا يتم تركيب أية عدسات عند شحن الجهاز من المصنع. لذا يُرجى شراء العدسات الاختيارية على حدة.
- وظيفة التحكم الآلي بالعدسة لضبط موضع الصورة المعروضة بسهولة يمكن ضبط موضع الصورة المعروضة (إزاحة العدسة) باستخدام الأزرار الموجودة بلوحة التحكم في الجزء الخلفي من الحاوية أو بوحدة التحكم عن بُعد.
- عرض حُر بزواوية 360 درجة يمكن تركيب جهاز العرض هذا في كل زاوية بشكل عام.
- للتحكم في نسبة ميل بسيطة، استخدم قاعدة الإمالة. احرص على تركيب حامل معدني مناسب يتميز بما يكفي من القوة لدعم جهاز العرض عند التحكم في زاوية التثبيت.
- وظيفة التبديل السهل لتنفيذ تغييرات الشاشة على نحوٍ أكثر سهولة عند تبديل الإشارة عند تبديل منفذ توصيل الدخل، يتم تثبيت الصورة المعروضة قبل التبديل حتى يمكن التحوّل إلى الصورة الجديدة دون أي خلل نتيجة غياب الإشارة.
- تدعم شبكات الاتصال المحلية السلكية مجهز بالمنافذ LAN و Ethernet/HDBaseT (RJ-45). يمكن استخدام شبكة اتصال محلية سلكية متصلة بهذه المنافذ، مما يتيح التحكم في جهاز العرض من خلال جهاز كمبيوتر.

1. إلقاء نظرة عامة على المُنتَج والتحقُّق من العناصر المُورَدَة وأسماء الأجزاء

- تطبيقات برمجية مريحة
متوافق مع تطبيقاتنا البرمجية (2 NaViSet Administrator و ProAssist و Virtual Remote Tool، وما إلى ذلك).
يمكن التحكم في جهاز العرض باستخدام حاسب آلي متصل عبر شبكة اتصال محلية سلكية.
• NaViSet Administrator 2
يمكنك مراقبة حالة جهاز العرض والتحكم في مجموعة متنوعة من الوظائف.
• ProAssist
يمكنك التحكم في جهاز العرض وتصحيح أي تشوهات عند العرض على شاشات ذات أشكال فريدة، مثل الأسطح الدائرية أو الكروية أو غيرها من الأسطح المماثلة.
• Virtual Remote Tool
تظهر وحدة تحكم افتراضية عن بُعد على شاشة الحاسب الآلي لإجراء عمليات تحكم بسيطة مثل تشغيل/إيقاف تشغيل جهاز العرض وتبديل الإشارات، وما إلى ذلك. ومن الممكن أيضًا تغيير شعار خلفية جهاز العرض.
يرجى زيارة موقعنا الإلكتروني لتنزيل كل برنامج.
عنوان الموقع الإلكتروني: <https://www.sharp-nec-displays.com/dl/en/index.html>
- التوافق بين CRESTRON ROOMVIEW و Extron XTP
يدعم جهاز العرض تقنيات CRESTRON ROOMVIEW و Extron XTP، مما يتيح إدارة مجموعة متنوعة من الأجهزة المتصلة بالشبكة والتحكم بها من الحاسب الآلي. كما يسمح ذلك بإخراج صورة والتحكم بها عن طريق جهاز إرسال Extron XTP المتصل بجهاز العرض.
- 0.16 وات (100-130 فولت تيار متردد)/0.32 وات (200-240 فولت تيار متردد) في نمط الاستعداد مع تقنية توفير الطاقة
يمكنك ضبط جهاز العرض في نمط توفير الطاقة بتحديد الخيار [عادي] مع [نمط الاستعداد] من القائمة.
عادي: 0.16 وات (100-130 فولت تيار متردد)/0.32 وات (200-240 فولت تيار متردد)
استعداد الشبكة: 1.6 وات (100-130 فولت تيار متردد)/1.8 وات (200-240 فولت تيار متردد)
- [نمط الإضاءة] وشاشة عرض «مقياس نسبة الكربون»
يمكن تحديد ثلاثة خيارات من [نمط الإضاءة] وفقًا لعارض الاستخدام. يمكن أيضًا استخدام [ضبط الضوء] لتقليل طاقة الخرج والتحكم في استهلاك الطاقة. سيؤخذ تأثير توفير الطاقة من ذلك الوقت في الاعتبار في كمية انبعاثات ثاني أكسيد الكربون المخفّضة ويتم عرضها في رسالة التأكيد عند إيقاف تشغيل الطاقة وكذلك نطاق [المعلومات] في قائمة (مقياس نسبة الكربون) التي تظهر على الشاشة

1. إلقاء نظرة عامة على المنتج والتحقق من العناصر المُوردة وأسماء الأجزاء

2-1. ما هي محتويات العبوة؟

تأكد من احتواء العبوة على كل العناصر المدرجة. إذا لم تجد أيًا من هذه العناصر، تواصل مع الموزع الذي تتعامل معه. يُرجى الاحتفاظ بالعبوة الأصلية ومحتوياتها لاستخدامها عند الحاجة لشحن جهاز العرض.

جهاز العرض

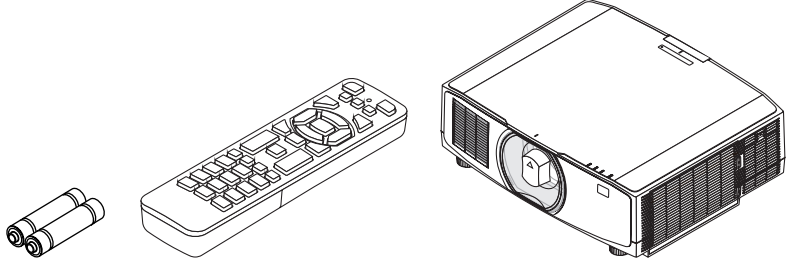

عدد (2) بطارية قلووية مقياس AAA

وحدة التحكم عن بُعد
(7N901322)

غطاء واق من الغبار للعدسة
(24F53241)

* يتم شحن جهاز العرض بدون العدسة.

نوع القابس	
للولايات المتحدة الأمريكية	للاتحاد الأوروبي
7N080242	7N080028

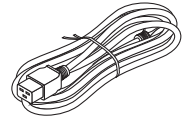

كبل الطاقة



مسمار الحماية من سرقة العدسة
(24V00941)



إسار معدني
(24F54153)

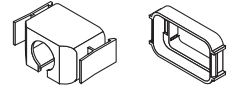

مصدّ كبل الطاقة
(24F53221/24F53232)

المستندات

- معلومات مُهمّة (TINS-0003VW02/TINS-0004VW02/TINS-0023VW01)
- بناءً على منطقة الشراء، قد يتم تضمين واحد أو اثنين من هذه العناصر.
- دليل الإعداد السريع (TINS-0005VW01)
- ملصق الأمان (استخدم هذا الملصق عندما تكون كلمة مرور الأمان مضبوطة على وضع التشغيل).

للولايات المتحدة الأمريكية وكندا فقط

ضمان محدود

للعلاء في أوروبا

يمكنك الاطلاع على سياستنا الحالية للضمان الساري عبر موقعنا الإلكتروني:

<https://www.sharpedisplays.eu>

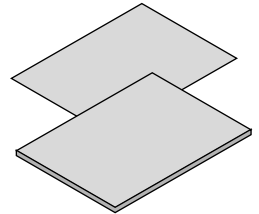

3-1. أسماء مكونات جهاز العرض

الجانب الأمامي

تُباع العدسة منفصلة. ينطبق الوصف الوارد أدناه عندما تكون العدسة NP13ZL مُركبة.

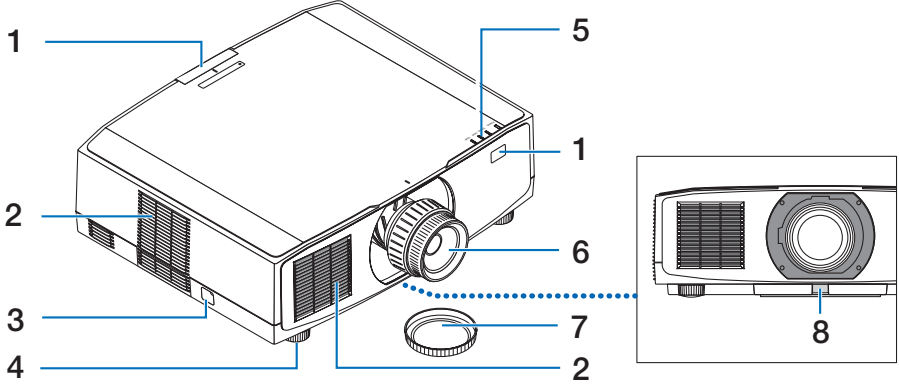

1. **مستشعر وحدة التحكم عن بُعد**
يستقبل هذا الجزء إشارات من وحدة التحكم عن بُعد. يوجد موقعان في الجزء الأمامي والخلفي من جهاز العرض.
2. **فتحة دخول الهواء**
تسحب الهواء الخارجي لتبريد الوحدة.
3. **قضيب الحماية**
قم بتثبيت جهاز مضاد للسرقعة. يقبل قضيب الحماية أسلاك أو سلاسل أمان بقطر يصل إلى 0.18 بوصة / 4.6 مم.
4. **قاعدة الإمالة القابلة للضبط**
يمكن إدارة قواعد الإمالة لضبط الاتجاه الأيسر/الأيمن.
5. **قسم المؤشرات**
يضيء المؤشر أو يومض لتوضيح حالة جهاز العرض (تشغيل/استعداد/وما إلى ذلك)
6. **العدسة**
تُعرض الصور من هنا. (وحدة العدسة تُباع بشكل منفصل).
7. **غطاء العدسة**
(تأتي العدسة الاختيارية مرفقة بغطائها).
8. **زر تحرير العدسة**
استخدم هذا لإخراج وحدة العدسة.

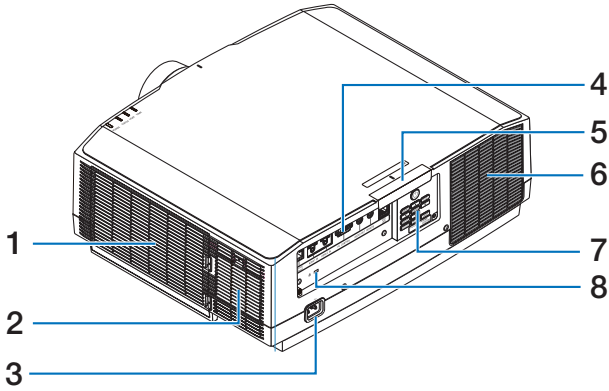

1. فتحة دخول الهواء/الفلتر
تسحب الهواء الخارجي لتبريد الوحدة. يمنع الفلتر دخول الغبار والأوساخ إلى الداخل.
2. فتحة دخول الهواء
تسحب الهواء الخارجي لتبريد الوحدة.
3. وحدة طرفية AC IN
قم بتوصيل كبل الطاقة المرفق والمزود بثلاثة سنون هنا، وقم بتوصيل الطرف الآخر بمأخذ تيار نشط بالحائط.
4. الوحدات الطرفية
لتوصيل الكابلات لإشارات الصورة والصوت المختلفة.
5. مستشعر وحدة التحكم عن بُعد
يستقبل هذا الجزء إشارات من وحدة التحكم عن بُعد. يوجد موقعان في الجزء الأمامي والخلفي من جهاز العرض.
6. فتحة طرد الهواء الساخن
يُطرد الهواء الساخن من هنا.
7. أزرار التحكم
يمكن تشغيل/إيقاف تشغيل طاقة جهاز العرض، ويمكن هنا تبديل إشارة الصورة المعروضة.
8. فتحة أمان (K)^{*}
تُستخدم هذه عند توصيل كبل مضاد للسرقة.

* قفل التامين والحماية من السرقة متوافق مع كبلات أو معدات/أجهزة التامين من كينسينغتون. للاطلاع على المنتجات، تفضل بزيارة موقع Kensington الإلكتروني.

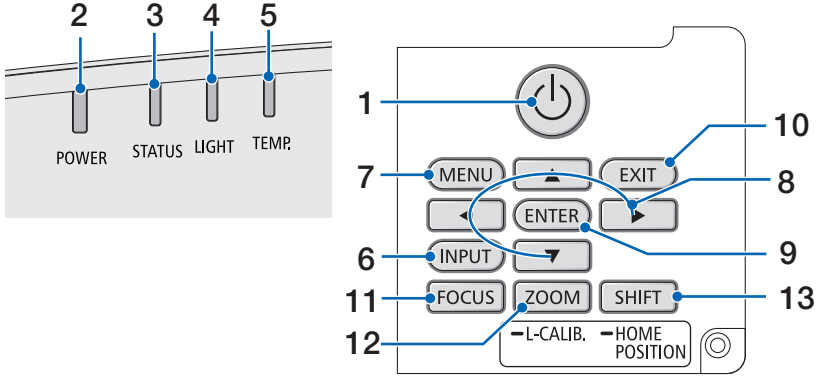

1. **الزر (POWER)**

التبديل بين وضع تشغيل جهاز العرض ووضع الاستعداد. عند إيقاف تشغيل الطاقة (وضع الاستعداد)، سيؤدي الضغط على الزر مرة واحدة إلى ظهور رسالة تأكيد على الشاشة، لذا اضغط على الزر مرة أخرى.
2. **المؤشر POWER**

يوضح حالة طاقة جهاز العرض. يضيء المؤشر باللون الأزرق عندما تكون الطاقة في وضع التشغيل. اعتمادًا على حالة الطاقة، سيضيء أو يومض باللون الأخضر أو البرتقالي عند انقطاع التيار الكهربائي. راجع قسم «رسالة المؤشر» لمعرفة التفاصيل. (← صفحة 40)
3. **المؤشر STATUS**

يضيء هذا أو يومض عند الضغط على زر التشغيل عندما تكون الوحدة في وضع قفل المفاتيح، وأثناء معايرة العدسة، وما إلى ذلك. راجع قسم «رسالة المؤشر» لمعرفة التفاصيل. (← صفحة 40)
4. **المؤشر LIGHT**

يوضح حالة مصدر الضوء.
5. **المؤشر TEMP.**

يشير إلى ارتفاع درجات الحرارة حول جهاز العرض.
6. **الزر INPUT**

لاختيار إشارة الدخل. سيؤدي الضغط عليه بسرعة إلى عرض شاشة اختيار الدخل. سيؤدي الضغط عليه لمدة ثانية واحدة أو أكثر إلى بدء سلسلة من عمليات التحقق من الإشارة تلقائيًا بالترتيب التالي HDMI2 ← HDMI1 ← HDBaseT، وإذا تم رصد إشارة دخل، فسُعرض هذه الإشارة.
7. **الزر MENU**

لعرض القائمة التي تظهر على الشاشة للإعدادات والتعديلات المختلفة.
8. **الأزرار ▲▼◀▶ / أزرار مستوى الصوت ◀▶**
 - عندما تُعرض القائمة التي تظهر على الشاشة، استخدم الأزرار ▲▼◀▶ لتحديد العنصر الذي ترغب في ضبطه أو إعادة تعيينه.
 - لتغيير النمط عند عرض نموذج الفحص.
 - إذا لم تُعرض القائمة التي تظهر على الشاشة، استخدم الزرين ▶ / ◀ لضبط خرج الصوت من جهاز العرض.

9. الزر ENTER

لانتقال إلى القائمة التالية عندما تُعرض القائمة التي تظهر على الشاشة. لتأكيد العنصر عند عرض رسالة التأكيد.

10. الزر EXIT

للعودة إلى القائمة الموجودة في المستوى السابق عند عرض القائمة التي تظهر على الشاشة. ويُستخدم لغلاق القائمة عندما يظهر المؤشر في القائمة الرئيسية. لإلغاء العملية عند عرض رسالة التأكيد.

11. الزر FOCUS

وحدة العدسة المستخدمة: NP40ZL/NP41ZL/
NP43ZL/NP44ML/NP50ZL
افتح شاشة ضبط التركيز البؤري وركّز الصورة المعروضة.

12. الزر ZOOM/L-CALIB.

وحدة العدسة المستخدمة: NP40ZL/NP41ZL/
NP43ZL/NP44ML/NP50ZL

- اضغط لفترة قصيرة لفتح شاشة ضبط الزووم. وكذلك لضبط حجم الصورة المعروضة بدقة.
- اضغط لفترة طويلة نسبياً (ثانيتين أو أكثر) لتصحيح نطاق الضبط لوحدة العدسة المرفقة (المعايرة).

13. الزر SHIFT/HOME POSITION

- اضغط لفترة قصيرة لعرض شاشة إزاحة العدسة. ويمكنك ضبطها باستخدام الأزرار ◀▶▲▼.
- اضغط لفترة طويلة نسبياً (ثانيتين أو أكثر) لإعادة ضبط إزاحة العدسة إلى موضعها الأولي.

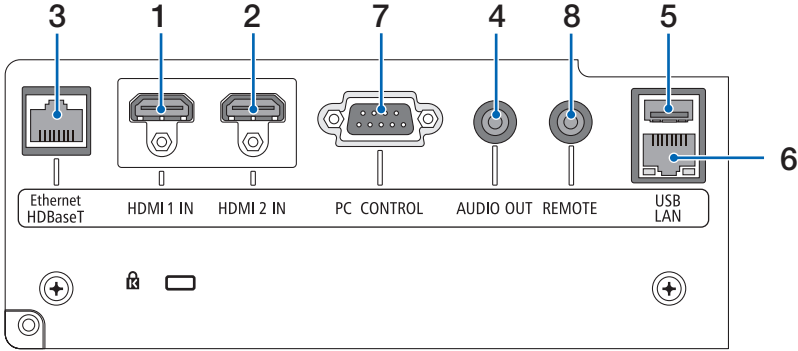

8. الطرفية REMOTE (ستريو صغير)
استخدم هذه الطرفية مع وحدة التحكم عن بُعد السلكية لجهاز العرض.

ملاحظة:

- لا يمكن تنفيذ عمليات التحكم بالأشعة تحت الحمراء عند توصيل كبل وحدة تحكم عن بُعد بالوحدة الطرفية REMOTE.
- عند اختيار [HDBaseT] في مستشعر وحدة التحكم عن بُعد وتوصيل جهاز العرض بجهاز إرسال متوفر بالأسواق ويدعم تقنية HDBaseT، فإنه يتعذر إجراء عمليات وحدة التحكم عن بُعد باستخدام الأشعة تحت الحمراء في حال ضبط جهاز الإرسال على نقل إشارات التحكم عن بُعد. إلا أنه يمكن التحكم عن بُعد باستخدام الأشعة تحت الحمراء عند إيقاف وحدة الإمداد بالطاقة الخاصة بجهاز الإرسال.

1. الطرفية HDMI 1 IN (النوع A)
للتوصيل بطرفية خرج الكمبيوتر ومشغل blu-ray، وما إلى ذلك.

2. الطرفية HDMI 2 IN (النوع A)
للتوصيل بطرفية خرج الكمبيوتر ومشغل blu-ray، وما إلى ذلك.

3. المنفذ Ethernet/HDBaseT (RJ-45)
للتوصيل بأجهزة نقل متوافقة مع HDBaseT ومتوفرة بالأسواق.

4. مقبس صغير AUDIO OUT (ستريو صغير)
لخرج إشارة الصوت المقابلة للصورة المعروضة من جهاز العرض.

5. المنفذ USB (النوع A)
استخدم وحدة إمداد بالطاقة 5 فولت / 1.4 أمبير.

6. المنفذ LAN (RJ-45)
لربط الوحدة بشبكة اتصال محلية سلكية.

7. المنفذ PC CONTROL (منفذ D-Sub مزود بـ 9 سنون)

استخدم هذا المنفذ لتوصيل كمبيوتر أو نظام تحكم. حيث يتيح لك هذا المنفذ إمكانية التحكم في جهاز العرض باستخدام بروتوكول الاتصال التسلسلي.

1-4. أسماء مكونات وحدة التحكم عن بُعد

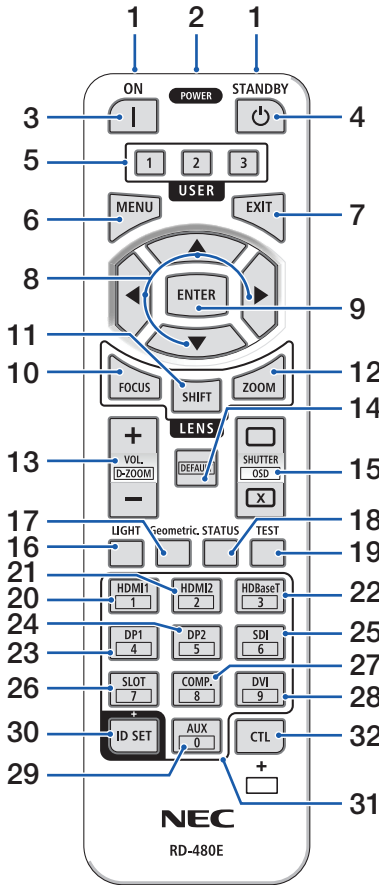

1. جهاز إرسال الأشعة تحت الحمراء

تُرسل إشارات وحدة التحكم عن بُعد عبر إشارة الأشعة تحت الحمراء. وجّه وحدة التحكم عن بُعد نحو مُستقبل وحدة التحكم عن بُعد بجهاز العرض.

2. مقبِس للتحكم عن بُعد

قم بتوصيل كبل للتحكم عن بُعد متوفر هنا بالأسواق للتشغيل السلكي.

3. الزر (|) POWER ON

لتشغيل الطاقة في وضع السكون أو الاستعداد.

4. الزر (⏻) POWER STANDBY

سيؤدي الضغط على الزر مرة واحدة إلى عرض رسالة تأكيد الإغلاق. اضغط على الزر POWER STANDBY (أو الزر ENTER) مرة أخرى لإيقاف تشغيل جهاز العرض.

5. الزر 3/2/1 USER

تم تعيين الوظائف التالية وقت الشحن.

USER 1: (بدون وظيفة)

USER 2: كتم الصوت والفيديو

لإيقاف تشغيل الصورة والصوت لفترة قصيرة من الوقت. اضغط على الزر مرة أخرى لإلغاء كتم الصوت.

USER 3: تجميد

لتغيير الفيديو المعروض إلى صورة ثابتة.

اضغط على الزر مرة أخرى للمتابعة.

يمكن أيضاً تعيين الوظائف عن طريق اختيارها من بين 9 أنواع من الوظائف.

6. الزر MENU

لعرض القائمة التي تظهر على الشاشة للإعدادات والتعديلات المختلفة.

7. الزر EXIT

للعودة إلى القائمة الموجودة في المستوى السابق عند عرض القائمة التي تظهر على الشاشة. ويُستخدم لغلق القائمة عندما يظهر المؤشر في القائمة الرئيسية. لإلغاء العملية عند عرض رسالة التأكيد.

1. إلقاء نظرة عامة على المنتج والتحقق من العناصر المؤرّدة وأسماء الأجزاء

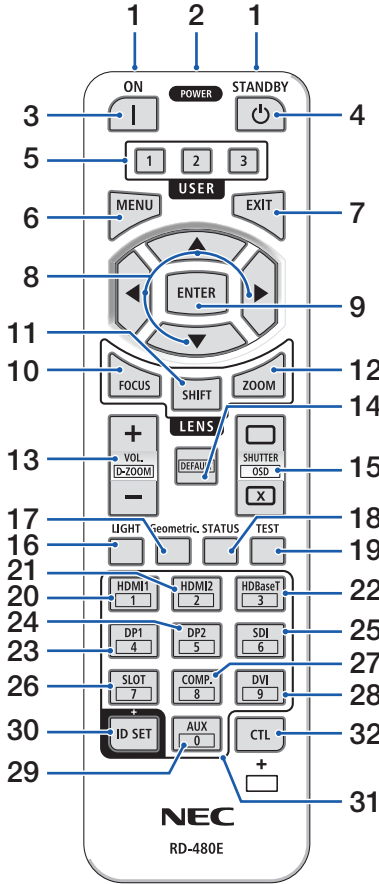

8. الأزرار ◀▶▲▼

- عندما تُعرض القائمة التي تظهر على الشاشة، استخدم الأزرار ◀▶▲▼ لتحديد العنصر الذي ترغب في ضبطه أو إعادة تعيينه.
- لتغيير النمط عند عرض نموذج الفحص.

9. الزر ENTER

- للانتقال إلى القائمة التالية عندما تُعرض القائمة التي تظهر على الشاشة. لتأكيد العنصر عند عرض رسالة التأكيد.

10. الزر FOCUS

- وحدة العدسة المستخدمة: NP40ZL/NP41ZL/NP43ZL/ NP44ML/NP50ZL
- لفتح شاشة ضبط التركيز البؤري. اضبط التركيز البؤري (للعدسة) باستخدام الأزرار ◀ / ▶.

11. الزر SHIFT

- سَتُعرض شاشة ضبط إزاحة العدسة. استخدم الأزرار ◀▶▲▼ لضبط موضع العدسة.

12. الزر ZOOM

- وحدة العدسة المستخدمة: NP40ZL/NP41ZL/NP43ZL/ NP44ML/NP50ZL
- لفتح شاشة ضبط الزوم. يمكنك ضبط الزوم باستخدام الزرين ◀ / ▶.

13. الزر (+) VOL./D-ZOOM (-)

- لضبط مستوى الصوت لأطراف توصيل خرج الصوت. سيؤدي الضغط المتواصل على الزر CTL إلى توسيع الصورة أو تقليصها (العودة إلى حالتها الأصلية).

14. الزر DEFAULT

- (غير متاح في هذه السلسلة من أجهزة العرض. للتوسع في المستقبل)

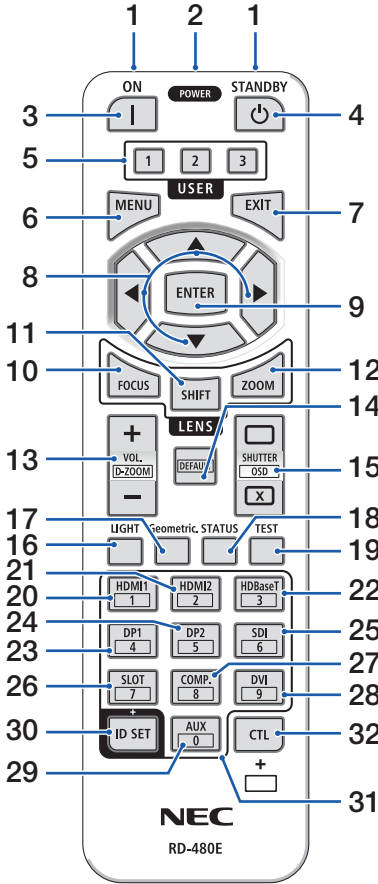

15. الزر SHUTTER/OSD OPEN (□)/CLOSE (X)

اضغط على الزر CLOSE لإيقاف تشغيل مصدر الضوء وإيقاف العرض مؤقتاً. اضغط على الزر OPEN للاستمرار. اضغط على الأزرار CTL و CLOSE في نفس الوقت لإغلاق شاشة العرض (كتم الصوت على الشاشة). اضغط على الأزرار OPEN و CTL للعودة.

16. الزر LIGHT

لعرض شاشة نمط الإضاءة.

17. الزر Geometric.

لعرض [التصحيح الهندسي] من قائمة المعلومات المعروضة على الشاشة. يمكن استخدامه لضبط التشوهات في الصور المعروضة.

18. الزر STATUS

لعرض [وقت الاستخدام] من [معلومات] من القائمة المعروضة على الشاشة.

19. الزر TEST

لعرض نموذج الفحص.

20. الزر HDMI1

لتحديد دخل HDMI1.

21. الزر HDMI2

لتحديد دخل HDMI2.

22. الزر HDBaseT

لتحديد HDBaseT.

23. الزر DP1

(غير متاح في هذه السلسلة من أجهزة العرض.)

24. الزر DP2

(غير متاح في هذه السلسلة من أجهزة العرض.)

25. الزر SDI

(غير متاح في هذه السلسلة من أجهزة العرض.)

1. إلقاء نظرة عامة على المنتج والتحقق من العناصر المؤددة وأسماء الأجزاء

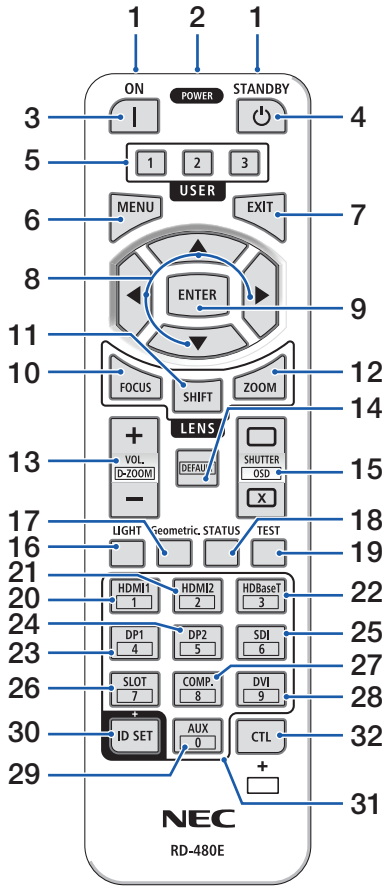

26. الزر SLOT

(غير متاح في هذه السلسلة من أجهزة العرض.)

27. الزر COMP.

(غير متاح في هذه السلسلة من أجهزة العرض.)

28. الزر DVI

(غير متاح في هذه السلسلة من أجهزة العرض.)

29. الزر AUX

(غير متاح في هذه السلسلة من أجهزة العرض. للتوسع في المستقبل)

30. الزر ID SET

يستخدم لضبط معرف التحكم عند إجراء عمليات فريدة على أجهزة عرض متعددة باستخدام وحدة التحكم عن بُعد.

31. زر لوحة المفاتيح الرقمية

يستخدم لإدخال معرف التحكم عند إجراء عمليات فريدة على أجهزة عرض متعددة باستخدام وحدة التحكم عن بُعد (ضبط معرف التحكم).

الضغط على الزر 0 أثناء الضغط باستمرار على الزر ID SET سيؤدي إلى محو أي إعدادات لمعرف التحكم.

32. الزر CTL

هذا زر متعدد الأغراض للاستخدام المشترك مع أزرار أخرى.

1. إلقاء نظرة عامة على المنتج والتحقق من العناصر المؤددة وأسماء الأجزاء

تركيب البطاريات

1. اضغط على ماسكة الغطاء ثم اخلع غطاء البطاريات.

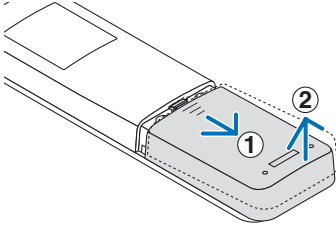

2. قم بتركيب البطاريات الجديدة من الحجم (AAA). تحقق من صحة اتجاه القطبين (-/+) عند تركيب البطاريات.

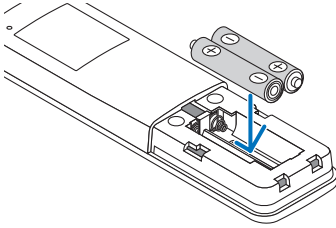

3. اسحب الغطاء فوق البطاريات إلى أن يستقر في موضعه.

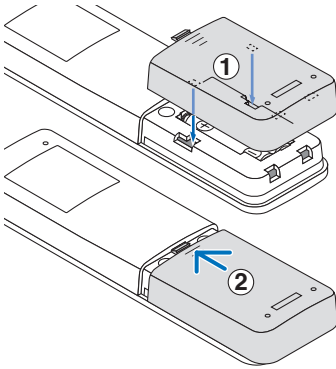

ملاحظة:

• لا تمزج بين أنواع مختلفة من البطاريات أو بين البطاريات الجديدة والقديمة.

احتياطات وحدة التحكم عن بُعد

- توخ الحذر عند استخدام وحدة التحكم عن بُعد.
- إذا تعرضت وحدة التحكم عن بُعد للبلل، فامسح المياه عنها فوراً حتى تجف.
- تجنّب درجات الحرارة والرطوبة العالية.
- تجنّب إحداه دائرة قصر للبطاريات أو تسخينها أو تفكيكها.
- تجنّب إلقاء البطاريات في النار.
- أخرج البطاريات من وحدة التحكم عن بُعد في حالة عدم استخدامها لفترة طويلة.
- تحقق من صحة اتجاه القطبين (-/+) عند تركيب البطاريات.
- تجنّب استخدام بطاريات جديدة وقديمة أو استخدام نوعين مختلفين من البطاريات معاً.
- تخلص من البطاريات المستعملة وفقاً للقوانين المحلية.
- يُرجى ملاحظة أنه إذا تم تركيب أجهزة عرض متعددة في مكان قريب، فقد تضيء أجهزة عرض أخرى عن غير قصد عند تشغيل الطاقة باستخدام وحدة التحكم عن بُعد.

1. إلقاء نظرة عامة على المنتج والتحقق من العناصر المُوردة وأسماء الأجزاء

نطاق تشغيل وحدة التحكم عن بُعد اللاسلكية

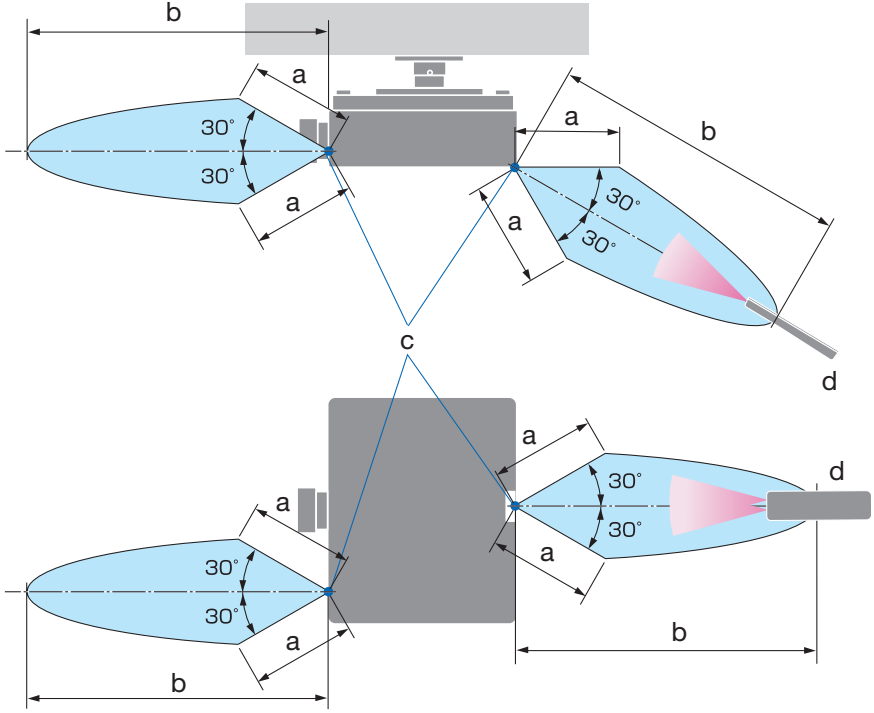

- a: 7 م/ 276 بوصة / b: 20 م/ 787 بوصة / c: مستشعر وحدة التحكم عن بُعد في حاوية جهاز العرض / d: وحدة التحكم عن بُعد
- لن يستجيب جهاز العرض في حالة وجود أشياء بين وحدة التحكم عن بُعد والمستشعر أو في حالة سقوط ضوء قوي على المستشعر. كما تمنع البطاريات الضعيفة تشغيل جهاز العرض باستخدام وحدة التحكم عن بُعد.

1. إلقاء نظرة عامة على المنتج والتحقق من العناصر المُوردة وأسماء الأجزاء

استخدام وحدة التحكم عن بُعد بالتشغيل السلكي

قم بتوصيل أحد طرفي كبل التحكم عن بُعد بالطرفية REMOTE والطرف الآخر بمقبس التحكم عن بُعد بوحدة التحكم عن بُعد.

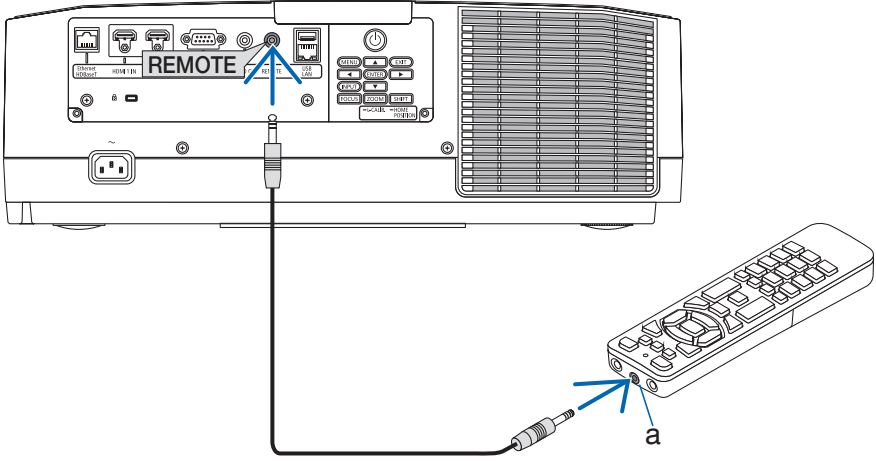

a: مقبس للتحكم عن بُعد

ملاحظة:

- عند إدخال كبل التحكم عن بُعد في الطرفية REMOTE، فإن وحدة التحكم عن بُعد لا تعمل للاتصال اللاسلكي بالأشعة تحت الحمراء.
- لن يتم توفير الطاقة لوحدة التحكم عن بُعد من قِبل جهاز العرض عبر المقبس REMOTE. يلزم وجود بطارية عند استخدام وحدة التحكم عن بُعد في التشغيل السلكي.

2. عرض صورة (عملية التشغيل الأساسية)

ستجد في هذا القسم شرحًا حول كيفية تشغيل جهاز العرض وعرض صورة على الشاشة.

2-1. خطوات عرض الصورة

الخطوة 1

- توصيل الحاسب الآلي / توصيل كبل الطاقة (← صفحة 17)



الخطوة 2

- تشغيل جهاز العرض (← صفحة 19)



الخطوة 3

- اختيار مصدر تشغيل (← صفحة 22)



الخطوة 4

- تعديل مقاس الصورة وموضعها (← صفحة 24)



الخطوة 5

- تعديل الصورة والصوت (← صفحة 34)



الخطوة 6

- عمل عرض تقديمي



الخطوة 7

- إيقاف تشغيل جهاز العرض (← صفحة 35)



الخطوة 8

- ما بعد الاستخدام (← صفحة 36)

2-2. توصيل الحاسب الآلي/توصيل كبل الطاقة

1. وصل الحاسب الآلي بجهاز العرض.

سيوضح لك هذا القسم عملية التوصيل الأساسي بالحاسب الآلي.

2. وصل كبل الطاقة المرفق بجهاز العرض.

قم أولاً بتوصيل كبل الطاقة المرفق المزود بثلاثة سنون بالوحدة الطرفية لدخل التيار المتردد في جهاز العرض، ثم وصل قابس آخر لكبل الطاقة المرفق مباشرة بمأخذ التيار الكهربائي في الحائط. تجنّب استخدام أي مهايئ للقابس.

⚠ تنبيه:

- هذا الجهاز مُصمّم للاستخدام بحيث يتم توصيل كبل الطاقة بالأرضي. إذا لم يكن كبل الطاقة موصلاً بالأرضي، فقد تحدث صدمة كهربائية. يُرجى التأكد من توصيل سلك الطاقة بمأخذ التيار الكهربائي بالحائط مباشرة ومؤرّض بشكلٍ صحيح.
- تجنّب استخدام مهايئ للمحوّل بمقيس ثنائي التوصيل.
- تأكد من توصيل جهاز العرض والكمبيوتر (مصدر الإشارة) بنفس نقطة التأسيس. في حال سيتم توصيل جهاز العرض والكمبيوتر (مصدر الإشارة) بنقاط تأسيس مختلفة، فقد تؤدي التقلبات المحتملة في الأرض إلى نشوب حريق أو دخان.
- لمنع تحرك كبل الطاقة من مكانه، تأكد من إدخال جميع شعب قابس كبل الطاقة بالكامل في الوحدة الطرفية لدخل التيار المتردد (AC IN) بجهاز العرض قبل استخدام مصدّ كبل الطاقة، فالتوصيل غير المحكم لكبل الطاقة قد ينتج عنه نشوب حريق أو حدوث صدمة كهربائية.

بمجرد توصيل كبل الطاقة، يضيء المؤشر POWER في جهاز العرض باللون الأخضر.

2. عرض صورة (عملية التشغيل الأساسية)

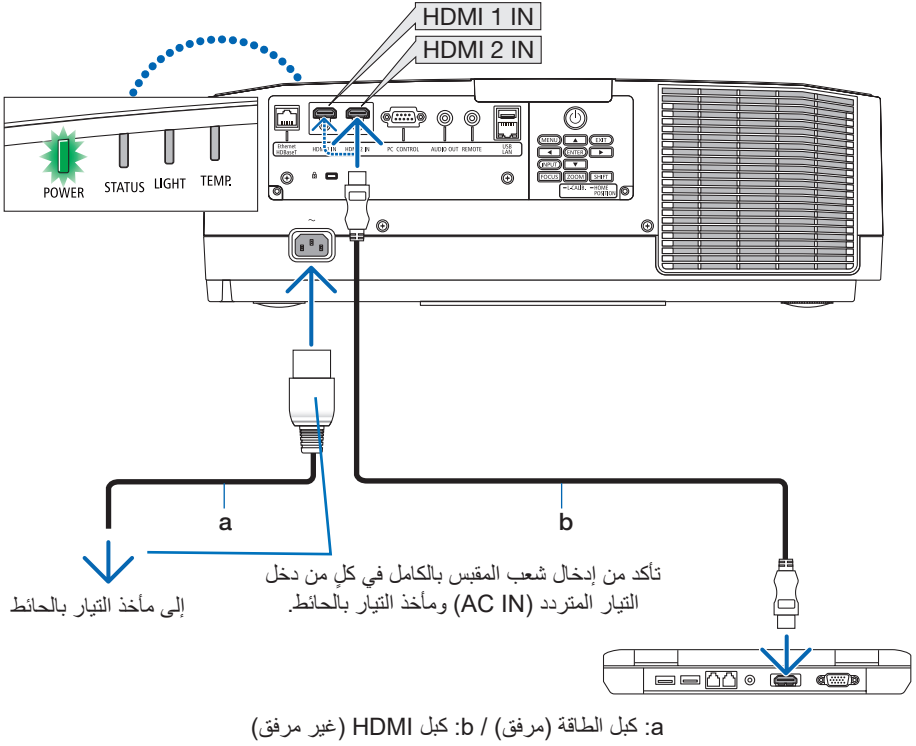

- استخدم كبل HDMI® معتمد عالي السرعة.
- لحماية كبل الطاقة من التعرض للخلع بطريق الخطأ من دخل التيار المتردد بجهاز العرض، استخدم مصد كبل الطاقة. أدخل قابس سلك الطاقة في طرف توصيل التيار المتردد إلى أن يتم تثبيت سداة سلك الطاقة تماماً ويُسمع صوت الققر.

⚠ تنبيه:

قد ترتفع حرارة بعض أجزاء جهاز العرض مؤقتاً إذا تم إيقاف تشغيله باستخدام الزر POWER أو في حال فصل وحدة الإمداد بالتيار المتردد أثناء التشغيل العادي لجهاز العرض.
توخ الحذر عند حمل جهاز العرض.

ملاحظة:

- إذا قمت بسحب سلك مصدر الإمداد بالطاقة أثناء تثبيت الموصل، فقد تسقط الوحدة الرئيسية وتعرض للتلف.



تحذير

يقوم جهاز العرض بتوليد ضوء قوي. عندما يتم تشغيل الطاقة، احرص على التشغيل من الجهة الجانبية أو الخلفية لجهاز العرض (خارج منطقة الخطر). وكذلك عند تشغيل الجهاز، تأكد من عدم توجيهه أي شخص نظره إلى العدسة ضمن نطاق العرض.

1. اخلع غطاء العدسة.

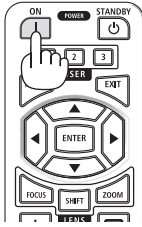
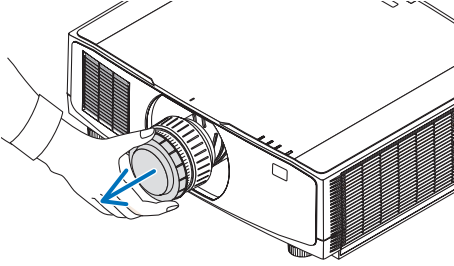

2. اضغط على الزر (POWER) بحاوية جهاز العرض، أو على الزر POWER ON بوحدة التحكم عن بُعد.

يبدأ المؤشر POWER المضيء باللون الأخضر في الوميض باللون الأزرق. وبعد ذلك، تُعرض الصورة على الشاشة.

تلميح:

• عندما تُعرض الرسالة

PROJECTOR IS LOCKED!»

«ENTER YOUR PASSWORD.

(جهاز العرض مغلق، أدخل كلمة المرور.)،

فإن ذلك يعني أن خاصية [السرية] مشغلة.

بعد تشغيل جهاز العرض، تأكد من تشغيل مصدر الفيديو أو الكمبيوتر.

ملاحظة:

- في حال عدم وجود إشارة دخل، تُعرض شاشة زرقاء خلفية زرقاء (وفقاً لإعدادات قائمة المصنع الافتراضية).

2. عرض صورة (عملية التشغيل الأساسية)

إجراء معايرة العدسة

بعد تركيب وحدة العدسة المتوفرة بشكل منفصل أو استبدال وحدة عدسة، قم بإجراء عملية [معايرة العدسة] من خلال الضغط مع الاستمرار في الضغط على الزر ZOOM/L-CALIB الموجود بحاوية جهاز العرض لأكثر من ثانيتين. فالمعايرة من شأنها أن تضبط المدى القابل للتعديل للزوم والإزاحة والتركيز البؤري. في حالة عدم إجراء المعايرة، قد لا تحصل على أفضل نتيجة للتركيز البؤري والزوم حتى بعد ضبط التركيز البؤري والزوم للعدسة.

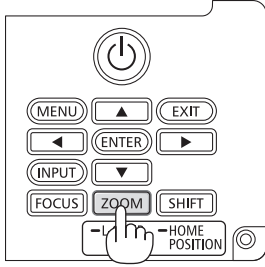

2. عرض صورة (عملية التشغيل الأساسية)

ملحوظة حول شاشة بدء التشغيل (شاشة تحديد لغة القائمة)

عند قيامك بتشغيل جهاز العرض للمرة الأولى، ستظهر لك قائمة بدء التشغيل. تمنحك هذه القائمة الفرصة لاختيار واحدة من 30 لغة للقائمة.

لاختيار لغة القائمة، اتبع الخطوات التالية:

1. استخدم الزر ▲ أو ▼ أو ◀ أو ▶ لاختيار لغة من بين 30 لغة من القائمة.

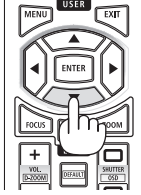

2. اضغط على الزر ENTER لتنفيذ الاختيار.

بعد الانتهاء من هذه الخطوة، يمكنك المتابعة إلى تشغيل القائمة. يمكنك اختيار لغة القائمة لاحقاً إذا أردت ذلك.

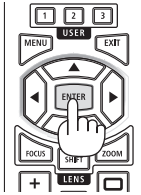

ملاحظة:

- احرص على عدم غلق غطاء العدسة أثناء تشغيل جهاز العرض. ففي حال تركيب غطاء العدسة أثناء التشغيل؛ فقد يلتوي بفعل الحرارة المرتفعة.
- إذا أضاء المؤشر STATUS باللون البرتقالي عند الضغط على زر الطاقة، عندئذ لن يتم تشغيل جهاز العرض طالما أن [قفل لوحة التحكم] مضبوط على [تشغيل]. قم بإلغاء القفل بإيقاف تشغيل هذه الوظيفة.
- أثناء وميض المؤشر POWER باللون الأزرق في دورات قصيرة، عندئذ يتعذر إيقاف التشغيل باستخدام زر الطاقة.

2-4. اختيار مصدر تشغيل

اختيار مصدر الحاسب الآلي أو الفيديو

ملاحظة:

- قم بتشغيل مصدر الحاسب الآلي أو الفيديو المتصل بجهاز العرض.

التقاط الإشارات تلقائيًا

اضغط على الزر INPUT لمدة ثانية واحدة أو أكثر. سيبحث جهاز العرض عن مصدر الدخل المتاح ويعرضه. كما سيغير مصدر الدخل على النحو التالي:

HDMI1 ← HDMI2 ← HDBaseT ← HDMI1 ← ...

- اضغط عليه لبرهة لعرض شاشة [الدخل].

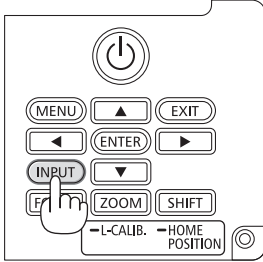

- اضغط على الأزرار ▲/▼ لمطابقة الوحدة الطرفية لدخل الهدف ثم اضغط على الزر ENTER لتبديل الدخل. لحذف عرض القائمة في شاشة [الدخل]، اضغط على الزر MENU أو EXIT.

تلميح:

- في حالة عدم وجود إشارة دخل، سيتم تخطي الدخل.

استخدام وحدة التحكم عن بُعد

اضغط على أي من الأزرار HDMI1 أو HDMI2 أو HDBaseT.

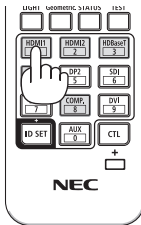

2. عرض صورة (عملية التشغيل الأساسية)

اختيار مصدر افتراضي

يمكنك تعيين أحد المصادر كمصدر افتراضي بحيث يعرض في كل مرة يتم فيها تشغيل جهاز العرض.

1. اضغط على الزر **MENU**.
عندئذٍ تظهر القائمة.
2. اضغط على الزر **▶** لاختيار [إعداد]، ثم اضغط على الزر **▼** أو الزر **ENTER** لاختيار [عام].
3. اضغط على الزر **▶** لاختيار [خيارات(2)]، ثم اضغط على الزر **▼** أو الزر **ENTER**.
4. اضغط على الزر **▼** أربع مرات لتحديد [اختيار الدخل الافتراضي] ثم اضغط على الزر **ENTER**.



تُعرض عندئذٍ شاشة [اختيار الدخل الافتراضي].



5. حدّد أحد المصادر كمصدر افتراضي واضغط على الزر **ENTER**.
6. اضغط على الزر **EXIT** عدة مرات لإغلاق القائمة.
7. أعد تشغيل جهاز العرض.
سيتم عرض المصدر الذي اخترته في الخطوة 5.

2. عرض صورة (عملية التشغيل الأساسية)

2-5. ضبط مقاس الصورة وموضعها

استخدم إزاحة العدسة وقاعدة الإمالة القابلة للضبط والزووم والتركيز البؤري لضبط حجم الصورة وموضعها. لم تترد الرسومات والكبلات في هذا الفصل لوضوحها.

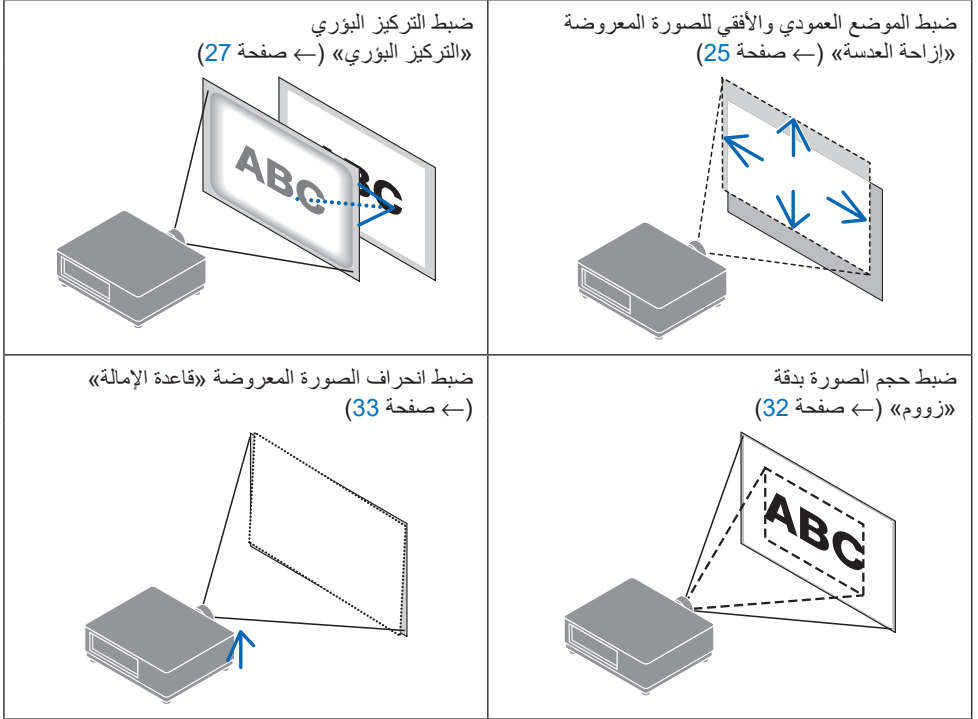

ملاحظة:

- عند ضبط إزاحة العدسة أو التركيز البؤري الآلي أو الزووم الآلي باستخدام وحدة التحكم عن بُعد أو الأزرار الموجودة على حاوية جهاز العرض، لا تستخدم نموذج الفحص واستخدم واحدًا مما يلي.
 - عرض النمط المستخدم لضبط التركيز على الخلفية.
 - عرض صورة (نمط الضبط الخاص بك) من جهاز كمبيوتر، وما إلى ذلك، متصل بجهاز العرض.

عرض النمط المستخدم لضبط التركيز كخلفية

1. اعرض القائمة التي تظهر على الشاشة، وحدد [إعداد]←[قائمة]←[خلفية]، واضبطه على [تركيز].
2. انتقل إلى طرفية بدون إشارة دخل لضبط الجهاز على حالة عدم وجود إشارة. بمجرد الانتهاء من ضبط الصورة المعروضة، اضبط [خلفية] على إعداد آخر غير [تركيز] حسب الحاجة.

2. عرض صورة (عملية التشغيل الأساسية)

ضبط الوضع العمودي للصورة المعروضة (إزاحة العدسة)



تنبيه

- يمكنك عمل إجراءات الضبط من الجزء الخلفي أو الجانبي لجهاز العرض. في حال إجراء تعديلات من الأمام، يمكن أن تتعرض عينيك إلى ضوء قوي وتصاب بجروح.
- أبعد يديك عن موضع تركيب العدسة أثناء إجراء إزاحة العدسة، فعدم مراعاة ذلك قد يؤدي إلى انحصار أصابعك بفعل العدسة المتحركة.



1. اضغط إما على الزر **SHIFT/HOME POSITION** بحاوية جهاز العرض أو على الزر **SHIFT** بوحدة التحكم عن بُعد. تظهر شاشة [إزاحة العدسة].

2. اضغط على الأزرار ◀▶▲▼ لتحريك الصورة المعروضة.

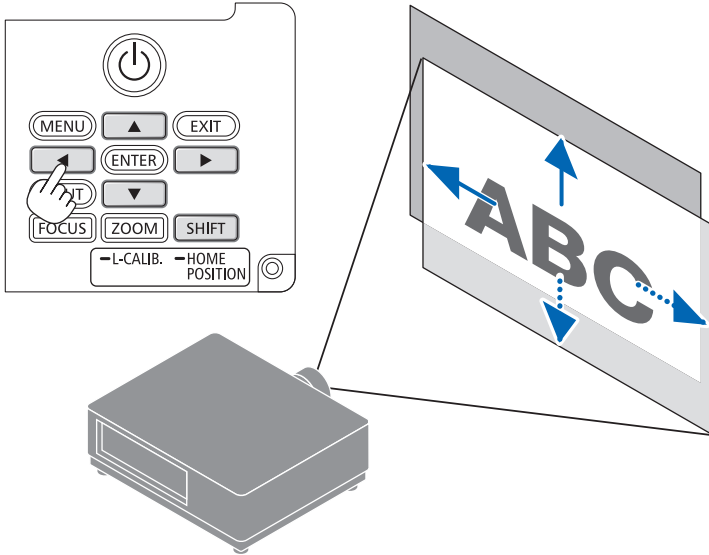

لإرجاع العدسة إلى الوضع الأصلي

اضغط مع الاستمرار في الضغط على الزر **SHIFT/HOME POSITION** لأكثر من ثانيتين. فتعود العدسة المركبة بجهاز العرض إلى وضعها الأصلي. (في المركز تقريبًا)

2. عرض صورة (عملية التشغيل الأساسية)

ملاحظة:

- في حال إزاحة العدسة إلى الحد الأقصى في الاتجاه القطري، تتحول المنطقة الطرفية للشاشة إلى اللون الأسود أو تُغطى بالظلال.
- استخدم العدسة NP11FL في الموضع الأصلي. إذا لزم الأمر، قم بتعديل موضع الصورة المعروضة باستخدام وظيفة إزاحة العدسة.
- احرص على تثبيت العدسة NP50ZL بجهاز العرض باستخدام مجموعة الدعم المرفقة. قم بتحرير براغي مجموعة الدعم، ويمكنك ضبط إزاحة العدسة.
- احرص على تثبيت العدسة NP44ML بجهاز العرض باستخدام مجموعة الدعم التي تُباع بشكل منفصل (NP01LK). وظيفة إزاحة العدسة غير متاحة مع العدسة NP44ML.

تلميح:

- يوضح الشكل الوارد أدناه نطاق تعديل إزاحة العدسة (طريقة العرض: مكتبي/أممي) لوحدة العدسة NP41ZL.

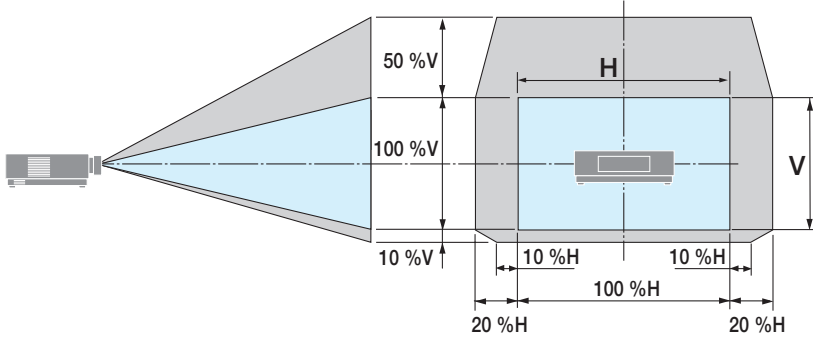

شرح الرموز: يشير حرف V إلى الوضع العمودي (ارتفاع الصورة المعروضة)، بينما يشير حرف H إلى الوضع الأفقي (عرض الصورة المعروضة).

2. عرض صورة (عملية التشغيل الأساسية)

التركيز البؤري

نوصي بضبط التركيز البؤري بعد عرض النمط المستخدم لضبط التركيز البؤري على الخلفية لمدة 30 دقيقة. (← صفحة 24)

العدسة المستخدمة: NP15ZL/NP14ZL/NP13ZL/NP12ZL (تركيز بؤري يدوي)

استخدم عجلة التركيز البؤري للحصول على أفضل تركيز بؤري.

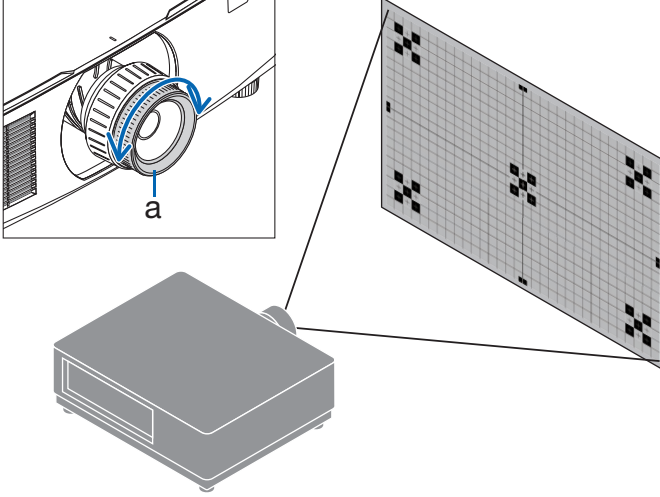

a: عجلة التركيز البؤري

2. عرض صورة (عملية التشغيل الأساسية)

العدسة المستخدمة: NP11FL (تركيز بؤري يدوي)

مع عدسة NP11FL، اضبط التركيز البؤري وتشوه الصورة.
التحضيرات:

اضغط مع الاستمرار على الزر SHIFT/HOME POSITION الموجود على الحاوية لمدة تزيد عن ثانييتين لإرجاع العدسة مرة أخرى إلى وضعها الأصلي.

1. أدر عجلة تصحيح التشوه إلى الحافة اليسرى.

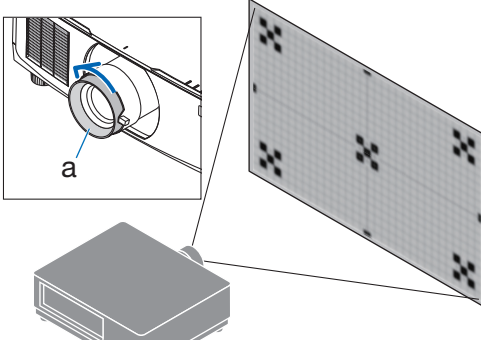

a: عجلة تصحيح التشوه

2. أدر ذراع التركيز البؤري في اتجاه عقارب الساعة وعكس اتجاه عقارب الساعة لضبط التركيز البؤري في وسط الشاشة.

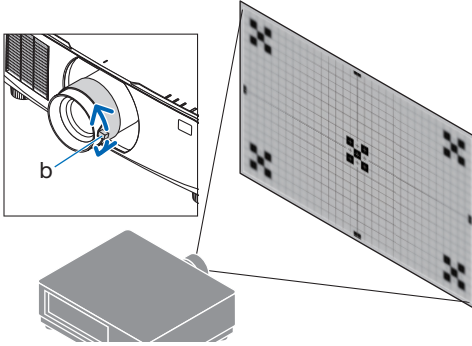

b: ذراع التركيز البؤري

3. استخدم عجلة تصحيح التشوه لتصحيح تشوه الشاشة.

(يؤدي هذا أيضاً إلى وضع منطقة الشاشة الطرفية في البؤرة.)

4. استخدم ذراع التركيز البؤري لضبط التركيز البؤري الكلي للشاشة.

* إذا كان التركيز البؤري في منتصف الشاشة مغلقاً، فأدر عجلة تصحيح التشوه عكس اتجاه عقارب الساعة قليلاً. يمكن الآن ضبط التركيز البؤري في منتصف الشاشة باستخدام ذراع التركيز البؤري.

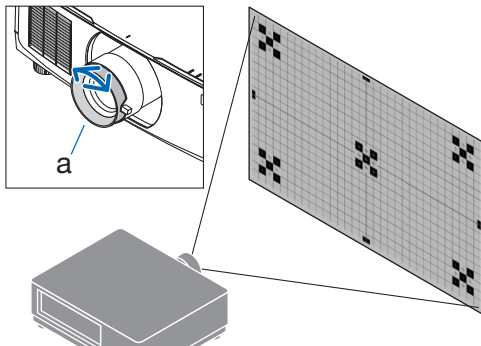

a: عجلة تصحيح التشوه

2. عرض صورة (عملية التشغيل الأساسية)

العدسة المستخدمة: NP41ZL/NP40ZL (تركيز بؤري آلي)

1. اضغط على الزر FOCUS.

عندئذ تظهر شاشة التحكم [التركيز البؤري للعدسة].



اضغط على الأزرار ◀▶ لضبط التركيز البؤري.

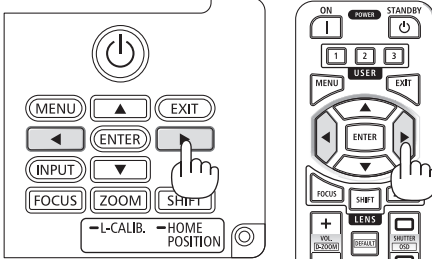
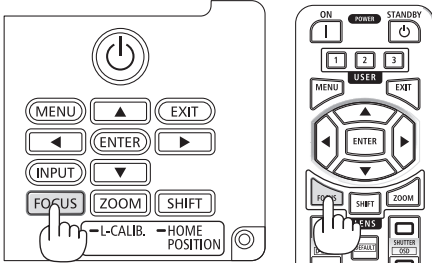

2. عندما يكون المؤشر على خيار [الوسط] في قائمة المعلومات المعروضة على الشاشة، اضغط إما على الزر ◀ أو ▶ لمحاذاة التركيز البؤري حول المحور البصري.

* توضح الصورة مثالاً عند انتقال إزاحة العدسة لأعلى. ويكون التركيز البؤري محاذياً للجزء السفلي من الشاشة. وعندما تكون العدسة في المنتصف، يكون التركيز البؤري محاذياً لمركز الشاشة.

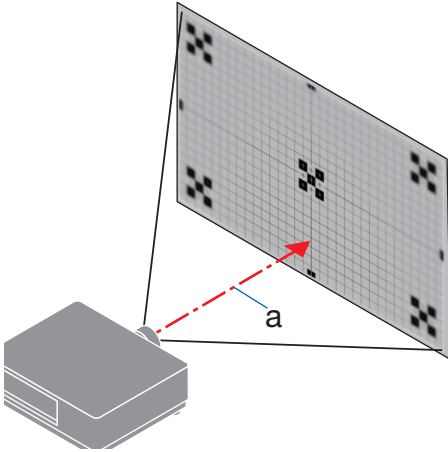

a: المحور البصري

2. عرض صورة (عملية التشغيل الأساسية)

3. اضغط على الزر ▼ لاختيار خاصية [محيط] من قائمة المعلومات المعروضة على الشاشة، ثم اضغط إما على الزر ◀ أو ▶ لمحاذاة تركيز المنطقة الطرفية للشاشة. أثناء هذه العملية، سيتم الحفاظ على التركيز البؤري حول المحور البصري.

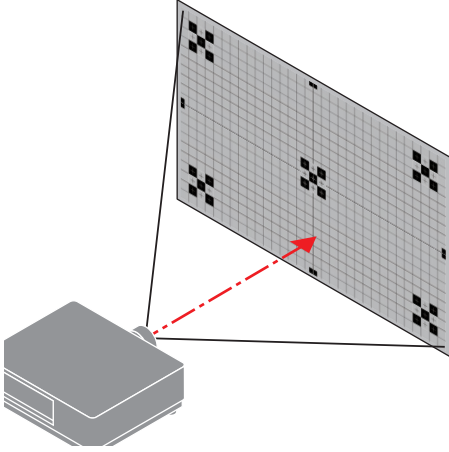

العدسة المستخدمة: NP50ZL/NP43ZL (تركيز بؤري آلي)

1. اضغط على الزر FOCUS.

عندئذ تظهر شاشة التحكم [التركيز البؤري للعدسة].



اضغط على الأزرار ◀ ▶ لضبط التركيز البؤري.

* يُرجى العلم أن خاصية [محيط] مع التركيز البؤري للعدسة غير متاحة مع وحدة العدسة هذه.

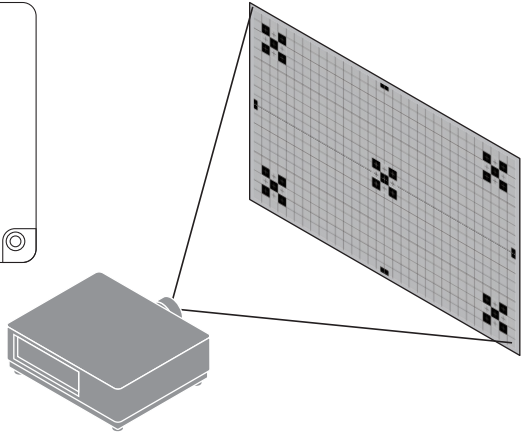
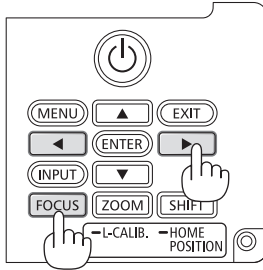
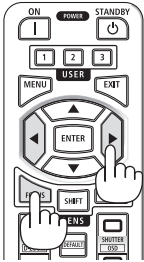

2. عرض صورة (عملية التشغيل الأساسية)

العدسة المستخدمة: NP44ML (تركيز بؤري آلي)

- يجب تثبيت العدسة NP44ML بجهاز العرض باستخدام مجموعة الدعم التي تُباع بشكل منفصل (NP01LK).
لم يتم عرض مجموعة الدعم في هذا الرسم التوضيحي.

1. اضغط على الزر FOCUS.

عندئذ تظهر شاشة التحكم [التركيز البؤري للعدسة].



اضغط على الأزرار ◀ ▶ لضبط التركيز البؤري لمركز الشاشة.

- * يُرجى العلم أن خاصية [محيط] مع التركيز البؤري للعدسة غير متاحة مع وحدة العدسة هذه.

استخدم شاشة التحكم [زوم العدسة] لضبط التركيز البؤري للمنطقة الطرفية.

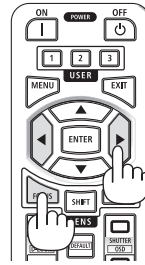

2. اضغط على الزر ZOOM/L-CALIB. بحاوية جهاز العرض.

عندئذ تظهر شاشة التحكم [زوم العدسة].

- * بطريقة أخرى، اضغط على الزر ZOOM في وحدة التحكم عن بُعد.



اضغط على الأزرار ◀ ▶ لمحاذاة التركيز البؤري للمنطقة الطرفية للشاشة.

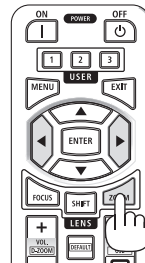

2. عرض صورة (عملية التشغيل الأساسية)

الزوم

العدسة المستخدمة: NP15ZL/NP14ZL/NP13ZL/NP12ZL (زووم يدي)

أدر عجلة الزوم باتجاه عقارب الساعة وعكس اتجاه عقارب الساعة.

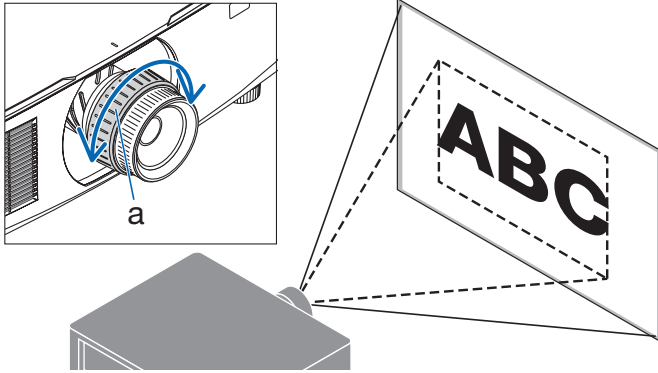

a: عجلة الزوم

العدسة المستخدمة: NP50ZL/NP43ZL/NP41ZL/NP40ZL (زووم آلي)

1. اضغط على الزر ZOOM/L-CALIB.

عندئذ تظهر نافذة ضبط [الزووم].



* بطريقة أخرى، اضغط على الزر ZOOM في وحدة التحكم عن بُعد. اضغط على الأزرار ◀▶ لضبط الزوم.

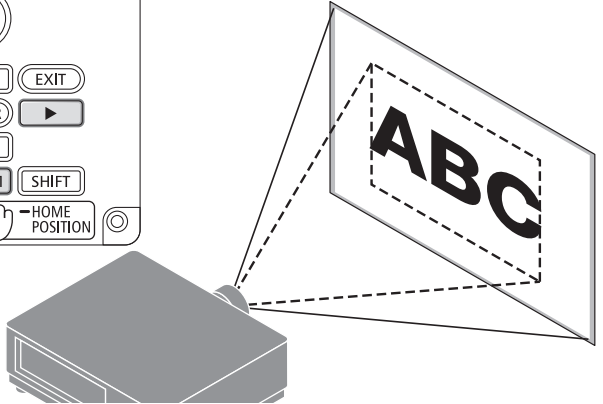
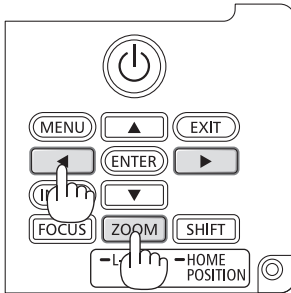
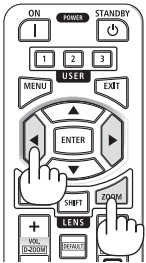

ضبط قاعدة الإمالة

1. أدر قاعدتي الإمالة اليسرى واليمنى لضبطهما.

تطول قاعدة الإمالة وتقصر عند تدويرها.

أدر إحدى قاعدتي الإمالة لضبط الصورة إلى أن تصبح الصورة مستوية.

- يمكن إطالة قاعدة الإمالة بمقدار 20 مم/0.8 بوصة بحد أقصى.
- يمكن استخدام قاعدة الإمالة بمقدار 4 درجات بحد أقصى لإمالة جهاز العرض.

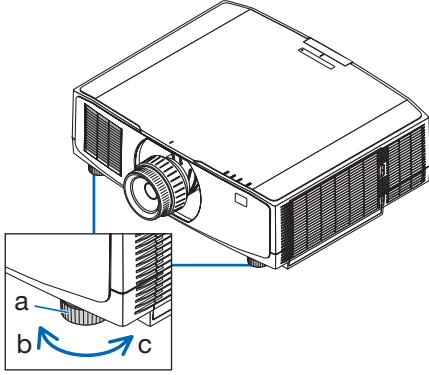
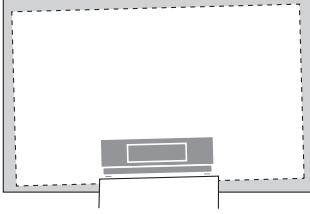

a: قاعدة الإمالة / b: لأعلى / c: لأسفل

ملاحظة:

- احرص على عدم إطالة قاعدة الإمالة لأكثر من 20 مم/0.8 بوصة، وإلا فسوف يؤدي ذلك إلى عدم استقرار جهاز العرض في موضعه.
- لا تستخدم قاعدة الإمالة لأي غرض آخر بخلاف ضبط انحراف زاوية تركيب جهاز العرض.
- التعامل مع قاعدة الإمالة بشكل غير صحيح، مثل حمل جهاز العرض من خلال الإمساك بقاعدة الإمالة أو تعليقه على حائط باستخدام قاعدة الإمالة، يمكن أن يُلحق الضرر بجهاز العرض.

2-6. ضبط الصورة والصوت

ضبط الصورة

اعرض [ضبط] في قائمة المعلومات المعروضة على الشاشة واضبط الصورة. ارجع إلى دليل التركيب لمعرفة التفاصيل.

زيادة أو خفض مستوى الصوت

يمكن ضبط مستوى الصوت من الوحدة الطرفية AUDIO OUT.

ملاحظة مهمة:

- لا ترفع مستوى الصوت إلى الحد الأقصى بنظام السماعات الخارجي الموصل بالمقيس AUDIO OUT الخاص بجهاز العرض. فالقيام بذلك قد يؤدي إلى إصدار صوت عالٍ على نحو غير متوقع أثناء تشغيل أو إيقاف تشغيل جهاز العرض، مما ينتج عنه إلحاق الضرر بحاسة السمع لديك. وعند ضبط مستوى الصوت بنظام السماعات الخارجي، احرص على أن يكون مستوى الصوت بنظام السماعات أقل من نصف القيمة واضبط مستوى الصوت بجهاز العرض للحصول على مستوى الصوت المناسب.

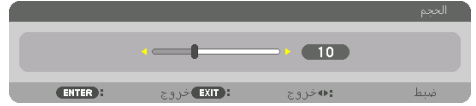
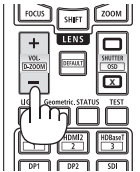
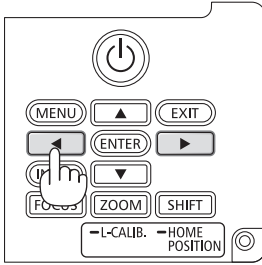

في حالة عدم ظهور أية قوائم، تعمل الأزرار ◀ و ▶ بحاوية جهاز العرض بمثابة مفتاحي تحكم في مستوى الصوت.

- في وحدة التحكم عن بُعد، اضغط على الزر

VOL./D-ZOOM (+) أو (-).

+ : رفع مستوى الصوت

- : خفض مستوى الصوت

ملاحظة:

- لا يمكن ضبط مستوى الصوت باستخدام الزر ◀ أو ▶ في الحالات التالية.

- عندما تظهر قائمة المعلومات المعروضة على الشاشة
- عند تكبير الشاشة بالضغط على الأزرار

VOL./D-ZOOM (+) (-) أثناء الضغط باستمرار على

الزر CTL في وحدة التحكم عن بُعد

2-7. إيقاف تشغيل جهاز العرض

لإيقاف تشغيل جهاز العرض:

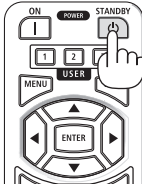

1. أولاً، اضغط على الزر (POWER) بحاوية جهاز العرض أو على الزر POWER STANDBY بوحدة التحكم عن بُعد.

ستظهر الرسالة

POWER OFF / ARE YOU SURE?
CARBON SAVINGS-SESSION /

[إطفاء الطاقة / هل أنت متأكد؟ انخفاض
الانبعاثات الكربونية في المرة الواحدة 0.000[g-CO2]
0.000[g-CO2]



2. ثانياً، اضغط على الزر ENTER أو على الزر (POWER) أو على الزر POWER STANDBY مرة أخرى.

سينطفئ مصدر الضوء وسيتم قطع الإمداد بالطاقة.

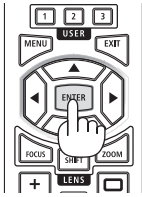

تنبيه

- قد ترتفع حرارة بعض أجزاء جهاز العرض مؤقتاً إذا تم إيقاف تشغيله باستخدام الزر POWER أو في حال فصل وحدة الإمداد بالتيار المتردد أثناء التشغيل العادي لجهاز العرض. توخ الحذر عند حمل جهاز العرض.

ملاحظة:

- أثناء وميض المؤشر POWER باللون الأزرق في دورات قصيرة، يتعدّر إيقاف التشغيل.
- إذا تم إجراء عملية إيقاف تشغيل الطاقة أثناء تحريك العدسة، فلن تتوقف الطاقة حتى تكتمل حركة العدسة.
- لا تفصل كبل الطاقة من جهاز العرض أو من مأخذ التيار الكهربائي أثناء عرض إحدى الصور؛ فقد يؤدي ذلك إلى تلف الوحدة الطرفية لدخل التيار المتردد بجهاز العرض أو مقياس التيار الكهربائي. لإيقاف تشغيل التيار المتردد أثناء عرض صورة، استخدم مفتاح الموزع الكهربائي أو القاطع الكهربائي، وما إلى ذلك.
- لا تفصل وحدة إمداد جهاز العرض بالتيار المتردد في غضون 10 ثوانٍ من القيام بالتعديلات أو ضبط التغييرات وإغلاق القائمة، فقد يؤدي ذلك إلى ضياع التعديلات والإعدادات.

2. عرض صورة (عملية التشغيل الأساسية)

2-8. ما بعد الاستخدام

1. انزع كبل الطاقة.

لسحب قابس الطاقة، اضغط مع الاستمرار في الضغط على القسم البارز على الجانبين الأيمن والأيسر من سداة سلك الطاقة.

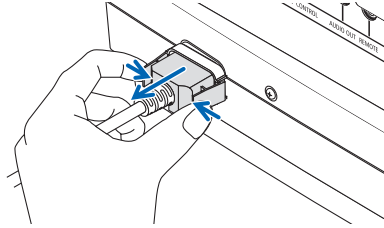

2. افصل أي كبلات أخرى.

3. ركب غطاء العدسة على العدسة ذاتها.

4. قبل نقل جهاز العرض، اربط قاعدة الإمالة حال إطلاتها.

PV710UL-W/PV710UL-B	PV800UL-W/PV800UL-B	اسم الطراز
طريقة عرض بثلاثة ألوان رئيسية وغالق البلور السائل		الطريقة
مواصفات الأجزاء الأساسية		مواصفات الأجزاء الأساسية
0.76 بوصة × 3 (نسبة العرض إلى الارتفاع: 16:10)	الحجم	لوحة بلورية سائلة
2,304,000 (1920 نقطة × 1200 خط)	بكسل (1*)	
راجع مواصفات العدسة الاختيارية (- صفحة 39)		عدسات العرض
يدوي/آلي	الزروم	
يدوي/آلي	التركيز البؤري	
آلي	إزاحة العدسة	
صمام ثنائي ليزر مع الفوسفور		مصدر الضوء
العزل الضوئي باستخدام المرآة ثنائية اللون ودمجها مع المنشور ثنائي اللون		الجهاز البصري
7100 لومن	8000 لومن	خرج الضوء (2*) (3*)
30-500 بوصة (تعتمد مسافة الإسقاط على العدسة)		مقاس الشاشة (مسافة العرض)
معالجة الألوان بقدرة 10 بت (1.07 مليار لون تقريبًا)		إعادة إخراج الألوان
15 كيلو هرتز، ومن 24 إلى 100 كيلو هرتز	أفقي	تردد المسح
24، و25، و30 و48 هرتز، ومن 50 إلى 85 هرتز	عمودي	
		أطراف توصيل الدخل/الخرج
عدد 2 من النوع A	دخول الفيديو	HDMI
4K، HDCP، LipSync، (4*)	دخول الصوت	
اختبار التردد: 48/44.1/32 كيلو هرتز الاختبار بالبت: 24/20/16 بت		
عدد 1 منفذ RJ-45، 100BASE-TX، PjLink الفئة 2، 4K، HDCP، LipSync، (4*)	دخول الفيديو	Ethernet/HDBaseT
اختبار التردد: 48/44.1/32 كيلو هرتز الاختبار بالبت: 24/20/16 بت	دخول الصوت	
عدد 1 مقبس ستريو صغير (شامل لجميع الإشارات)		خرج الصوت
عدد 1 USB من النوع A		منفذ USB
عدد 1 منفذ RJ-45، 10BASE-T/100BASE-TX، PjLink الفئة 2		منفذ LAN
		أطراف التحكم
عدد 1 D-Sub مزود ب 9 سنون، RS232C		التحكم في الكمبيوتر
عدد 1 مقبس ستريو صغير		عن بُعد
لا ينطبق		سماعة مضمنة
درجة حرارة التشغيل: 32 إلى 113 درجة فهرنهايت (0 إلى 45 درجة مئوية) رطوبة التشغيل: 20 إلى 80% (بدون تكاثف)		بيئة الاستخدام (5*)
درجة حرارة التخزين: 14 إلى 122 درجة فهرنهايت (-10 إلى 50 درجة مئوية) رطوبة التخزين: 20 إلى 80% (بدون تكاثف)		
ارتفاع التشغيل: 0 إلى 2600 متر/8500 قدم 1600 إلى 2600 متر/5500 إلى 8500 قدم. اضبط [نمط المروحة] على [ارتفاع عال]		
240-100 فولت تيار متردد، 60/50 هرتز		وحدة الإمداد بالطاقة
490 وات (130-100 فولت تيار متردد) و456 وات (130-100 فولت تيار متردد)		استهلاك الطاقة
467 وات (240-200 فولت تيار متردد) و434 وات (240-200 فولت تيار متردد)		
		استهلاك الطاقة (حالة الاستعداد)
0.16 وات (130-100 فولت تيار متردد)/0.32 وات (240-200 فولت تيار متردد)	عادي	نمط الاستعداد
1.6 وات (130-100 فولت تيار متردد)/1.8 وات (240-200 فولت تيار متردد)	استعداد الشبكة	
6.1 أمبير (130-100 فولت تيار متردد) و5.3 أمبير (130-100 فولت تيار متردد)		تيار الدخل المفترض
2.5 أمبير (240-200 فولت تيار متردد) و2.2 أمبير (240-200 فولت تيار متردد)		

3. ملحق

اسم الطراز	PV800UL-W/PV800UL-B	PV710UL-W/PV710UL-B
مواصفات كبل الطاقة	15 أمبير أو أعلى	
الأبعاد الخارجية	19.6 بوصة (عرض) × 6.5 بوصة (ارتفاع) × 16.0 بوصة (عمق) // 499 (عرض) × 164 (ارتفاع) × 407 (عمق) مم (لا يشمل الأجزاء البارزة)	19.8 بوصة (عرض) × 6.5 بوصة (ارتفاع) × 16.0 بوصة (عمق) // 503 (عرض) × 168 (ارتفاع) × 407 (عمق) مم (لا يشمل الأجزاء البارزة)
الوزن	24.7 رطل/11.2 كجم (غير شامل وزن العدسات)	

1* تصل نسبة وحدات البكسل الفعالة إلى أكثر من 99.99%.

2* يتوافق مع المعيار 2020-ISO21118

3* هذا هو السطوع عند تركيب وحدة العدسة NP41ZL (ثُباع على حدة) و [نمط الإضاءة] مضبوطة على [عادي] و [ضبط الضوء] مضبوطة على [100] و [الضبط المسبق] مضبوط على [درجة سطوع عالية]. يؤدي استخدام [ضبط الضوء] إلى تقليل السطوع.

4* إذا لم تتمكن من مشاهدة المادة عبر منفذ دخل HDMI؛ فهذا لا يعني بالضرورة أن جهاز العرض لا يعمل على النحو الصحيح. قد يؤدي استخدام خاصية HDCP إلى التعرض إلى حالات يكون المحتوى فيها محمي عبر هذه الخاصية؛ وبالتالي لا يتم عرض المحتوى حسب قرار/نية مطبقي نظام HDCP (شركة Digital Content Protection المحدودة).

الفديو: HDR، Deep Color، 12-/10/8 بت، Lip Sync.

الصوت: LPCM، حتى 2 بوصة، المعدل البسيط 48/44.1/32 كيلو هرتز، عينة البت: 24/20/16 بت

HDMI: يدعم HDCP 1.4

HDBaseT: يدعم HDCP 1.4

5* سيتم تنشيط وظائف حماية جهاز العرض وفقاً لدرجة حرارة بيئة التشغيل.

• للحصول على المزيد من المعلومات، تفضل بزيارة المواقع الإلكترونية التالية:

الولايات المتحدة الأمريكية: <https://www.sharpeddisplays.us>

أوروبا: <https://www.sharpeddisplays.eu>

من أي مكان في العالم: <https://www.sharp-nec-displays.com/global>

للحصول على معلومات عن الملحقات الاختيارية، تفضل بزيارة موقعنا الإلكتروني أو راجع الكتيب.

المواصفات عرضة للتغيير دون إخطار.

عدسة اختيارية (تباع بشكل منفصل)

NP11FL	نسبة الإسقاط 0.81 : 1، F2.3، f=13.2 مم
NP12ZL	نسبة الإسقاط 1.16–1.52 : 1، F2.20–2.69، f=19.4–25.3 مم
NP13ZL	نسبة الإسقاط 1.46–2.95 : 1، F1.70–2.37، f=24.4–48.6 مم
NP14ZL	نسبة الإسقاط 2.90–4.68 : 1، F2.20–2.64، f=48.5–77.6 مم
NP15ZL	نسبة الإسقاط 4.59–7.02 : 1، F2.20–2.70، f=76.6–116.5 مم
NP40ZL	نسبة الإسقاط 0.79–1.11 : 1، F2.0–2.5، f=13.3–18.6 مم
NP41ZL	نسبة الإسقاط 1.30–3.02 : 1، F1.7–2.0، f=21.8–49.8 مم
NP43ZL	نسبة الإسقاط 2.99–5.93 : 1، F2.2–2.6، f=49.7–99.8 مم
NP50ZL	نسبة الإسقاط 0.60–1.75 : 1، F1.9–2.1، f=10.2–12.8 مم
NP44ML	نسبة الإسقاط 0.32 : 1، F2.0، f=6.27 مم

ذاكرة العدسة	الموضع الأصلي (الصفحة الرئيسية للعدسة)	معايرة العدسة	التركيز البؤري			الزوم		إزاحة عدسة مُشغَّلة بالمحرك	الوظيفة اسم طراز العدسة
			يدوي	إلى		يدوي	إلى		
				محيطي	الوسط				
1*	نعم	1*	نعم	لا	لا	لا	لا	نعم	NP11FL
1*	نعم	1*	نعم	لا	لا	نعم	لا	نعم	NP12ZL
1*	نعم	1*	نعم	لا	لا	نعم	لا	نعم	NP13ZL
1*	نعم	1*	نعم	لا	لا	نعم	لا	نعم	NP14ZL
1*	نعم	1*	نعم	لا	لا	نعم	لا	نعم	NP15ZL
2*	نعم	2*	لا	نعم	نعم	لا	نعم	نعم	NP40ZL
2*	نعم	2*	لا	نعم	نعم	لا	نعم	نعم	NP41ZL
2*	نعم	2*	لا	لا	نعم	لا	نعم	نعم	NP43ZL
لا	نعم	1*	لا	لا	نعم	لا	نعم	لا	NP50ZL
لا	نعم	1*	لا	نعم ^{3*}	نعم	لا	لا	لا	NP44ML

*1 إزاحة العدسة فقط

*2 باستثناء التركيز البؤري [المحيطي]

*3 اضبط على شاشة التحكم [زوم العدسة]

ملاحظة:

- نسبة الإسقاط المذكورة أعلاه هي المستخدمة للعرض على شاشة مقاس 100 بوصة.
- استخدم العدسة NP11FL في الموضع الأصلي. إذا لزم الأمر، قم بتعديل موضع الصورة المعروضة باستخدام وظيفة إزاحة العدسة.
- احرص على تثبيت العدسة NP50ZL بجهاز العرض باستخدام مجموعة الدعم المرفقة. قم بتحرير براغي مجموعة الدعم، ويمكنك ضبط إزاحة العدسة.
- احرص على تثبيت العدسة NP44ML بجهاز العرض باستخدام مجموعة الدعم التي تُباع بشكل منفصل (NP01LK).

3-2. استكشاف الأعطال وإصلاحها

يساعدك هذا القسم على حل المشكلات التي قد تواجهك أثناء إعداد جهاز العرض أو استخدامه له.

مميزات كل مؤشر



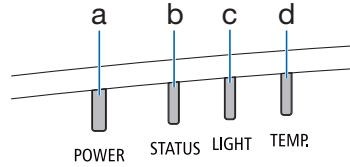









a: المؤشر POWER
b: المؤشر STATUS
c: المؤشر LIGHT
d: المؤشر TEMP.



رسالة المؤشر (رسالة الحالة)

حالة جهاز العرض	.TEMP	LIGHT	STATUS	POWER
توقف التشغيل	مطفأ	مطفأ	مطفأ	مطفأ
في حالة الاستعداد ([نمط الاستعداد] هو [عادي])	مطفأ	مطفأ	مطفأ	يرتقالي (وميض*1)
في حالة الاستعداد ([نمط الاستعداد] هو [استعداد الشبكة])	مطفأ	مطفأ	مطفأ	يرتقالي (ضوء مستمر)
في حالة وضع السكون	مطفأ	مطفأ	مطفأ	أخضر (ضوء مستمر)
حالة تشغيل ([نمط الإضاءة] هي [عادي])	مطفأ	أخضر (ضوء مستمر)	مطفأ	أزرق (ضوء مستمر)
حالة تشغيل ([نمط الإضاءة] هي [صامتة] أو [عمر طويل])	مطفأ	أخضر (وميض*2)	مطفأ	أزرق (ضوء مستمر)
طلب إجراء [معايرة العدسة].	مطفأ	تختلف الحالة	يرتقالي (وميض*3)	تختلف الحالة

3. ملحق













حالة جهاز العرض	.TEMP	LIGHT	STATUS	POWER
إجراء معايرة العدسة	 مُطفأ	تختلف الحالة	 أخضر (وميض*3)	 أزرق (ضوء مستمر)
وظيفة الغالق قيد التنغيع	 مُطفأ	 مُطفأ	تختلف الحالة	 أزرق (ضوء مستمر)
تم تنشيط [مؤقت الإيقاف] (حالة التشغيل)	 مُطفأ	تختلف الحالة	 مُطفأ	 أزرق (وميض*2)
الإعداد [للتشغيل]	 مُطفأ	 مُطفأ	 مُطفأ	 أزرق (وميض*4)

1* تكرار الإضاءة لمدة 1.5 ثانية / والإطفاء لمدة 7.5 ثانية

2* تكرار الإضاءة لمدة 2.5 ثانية / والإطفاء لمدة 0.5 ثانية

3* تكرار الإضاءة لمدة 0.5 ثانية / والإطفاء لمدة 0.5 ثانية / الإضاءة لمدة 0.5 ثانية / والإطفاء لمدة 2.5 ثانية

4* تكرار الإضاءة لمدة 0.5 ثانية / والإطفاء لمدة 0.5 ثانية

الإجراء	حالة جهاز العرض	.TEMP	LIGHT	STATUS	POWER
تم تنشيط [قفل لوحة التحكم]. يجب إلغاء هذا الإعداد لتشغيل جهاز العرض.	تم الضغط على أحد الأزرار بينما وظيفة [قفل لوحة التحكم] مفعلة.	 مُطفأ	تختلف الحالة	 برتقالي (ضوء مستمر)	 أزرق (ضوء مستمر)
تحقق من [معرّف التحكم]	رقم معرّف ID لجهاز العرض ووحدة التحكم عن بُعد غير متطابقين.				
ارتفاع درجة حرارة الجو المحيط. سيتم تنشيط وظائف حماية جهاز العرض وفقاً لدرجة حرارة بيئة التشغيل. قلل من درجة حرارة الغرفة.	مشكلة بسبب درجة الحرارة	 برتقالي (ضوء مستمر)	 برتقالي (ضوء مستمر)	 مُطفأ	 أزرق (ضوء مستمر)
درجة الحرارة المحيطة خارج حدود درجة حرارة التشغيل. تحقق من عدم وجود أي عائق بالقرب من فتحة طرد الهواء الساخن.	مشكلة في درجة الحرارة	 مُطفأ	 مُطفأ	 مُطفأ	 أحمر (وميض*5)
تواصل مع الموزع الذي تتعامل معه أو مركز الصيانة. تأكد من إجراء الفحص والإبلاغ عن حالة المؤشر لطلب الإصلاح.	خطأ يتطلب خدمة الدعم الفني	 مُطفأ	تختلف الحالة	تختلف الحالة	 أحمر (ضوء مستمر)

*5 تكرار الإضاءة لمدة 0.5 ثانية / والإطفاء لمدة 0.5 ثانية

إذا كان الجهاز الوافي من درجة الحرارة مفعلاً:

عندما تصبح درجة الحرارة داخل جهاز العرض مرتفعة جداً أو منخفضة جداً، يبدأ المؤشر POWER في الوميض باللون الأحمر في دورة قصيرة. وبعد ذلك، يتم تفعيل الجهاز الوافي من درجة الحرارة ثم يتوقف تشغيل جهاز العرض.

في هذه الحالة، يُرجى اتخاذ التدابير التالية:

- اسحب مقياس الطاقة من المدخل الحائطي.
- ضع جهاز العرض في مكان بارد إذا كان موضوعاً بالفعل في درجة حرارة مرتفعة.
- نظّف فتحة طرد الهواء الساخن إذا تراكمت الأتربة بها.
- اترك جهاز العرض لمدة ساعة تقريباً حتى تنخفض درجة الحرارة بداخله.

المشكلة	تحقق من هذه العناصر
لا يمكن تشغيله أو إيقاف تشغيله	<ul style="list-style-type: none"> تحقق من توصيل كبل الطاقة ومن تشغيل زر الطاقة الموجود على حاوية جهاز العرض أو وحدة التحكم عن بُعد. تحقق مما إذا كان جهاز العرض به مشكلة متعلقة بدرجة الحرارة، إذا كانت درجة الحرارة الداخلية مرتفعة جدًا أو منخفضة جدًا، فلن يتم تشغيل جهاز العرض للحماية. انتظر قليلاً وحاول تشغيل جهاز العرض مرة أخرى. اضبط إعداد [تمط المروحة] على [ارتفاع عال] عند استخدام جهاز العرض على ارتفاعات تصل إلى 5500 قدم/1600 متر أو أعلى من ذلك. قد يتسبب استخدام جهاز العرض على أوضاع ارتفاع 5500 قدم/1600 متر أو أكثر بدون ضبطه على [ارتفاع عال] في ارتفاع درجة حرارة الجهاز وتوقف تشغيله. وفي حالة حدوث ذلك، انتظر لمدة دقيقتين ثم شغل الجهاز. في حالة تشغيل جهاز العرض بعد إيقاف تشغيل وحدة الإضاءة، تعمل المراوح بدون عرض صورة لبرهة من الوقت ثم يبدأ الجهاز في عرض الصورة. انتظر لحظة. في حالة صعوبة التفكير في أن سبب المشكلة هو أحد الحالات المذكورة أعلاه، قم بفصل سلك الطاقة من الخرج. ثم انتظر 5 دقائق قبل إعادة توصيله.
يتوقف التشغيل	<ul style="list-style-type: none"> تأكد من أن [مؤقت الإيقاف] أو [إيقاف التشغيل تلقائيًا] متوقف عن التشغيل.
لا توجد صورة	<ul style="list-style-type: none"> تأكد من اختيار الدخل المناسب. إذا لم تظهر الصورة، اضغط على الزر INPUT أو أحد أزرار الدخل مرة أخرى. تأكد من توصيل جميع الكبلات على نحو صحيح. استخدم القوائم لضبط درجات السطوع والتباين. تأكد من أن زر SHUTTER CLOSE غير مضغوط عليه. أعد ضبط الإعدادات والتعديلات إلى مستويات الضبط المسبق للمصنع باستخدام خيار [إعادة ضبط] الموجود بالقائمة. أدخل الكلمة الرئيسية المسجلة خاصتك في حالة تمكين وظيفة Security (الحماية). في حال تعذر عرض إشارة دخل HDMI، جرب ما يلي: <ul style="list-style-type: none"> أعد تثبيت برنامج تشغيل بطاقة الرسوم المضمنة بالحاسب الآلي أو استخدم إصدارًا حديثًا منه. لإعادة تثبيت برنامج التشغيل أو تحديثه، يرجى الرجوع إلى دليل الاستخدام المرفق مع الحاسب الآلي أو بطاقة الرسوم، أو يمكنك الاتصال بمركز الدعم التابع للشركة المصنعة للحاسب الآلي. تُبث الإصدار الحديث من برنامج التشغيل أو نظام التشغيل على مسؤوليتك. الشركة ليست مسؤولة عن أية مشكلة أو عطل يحدث بفعل تثبيت برنامج التشغيل. قد لا تكون الإشارة مدعومة وذلك وفقًا لجهاز الإرسال الذي يعمل بتقنية HDBaseT. وبالإضافة إلى ذلك فإن واجهة RS232C قد لا تكون مدعومة. تأكد من توصيل جهاز العرض بجهاز الكمبيوتر المحمول بينما يكون جهاز العرض في وضع الاستعداد قبل توصيل الطاقة إلى جهاز الكمبيوتر المحمول. لا يتم تشغيل إشارة خرج الكمبيوتر المحمول في معظم الأحوال ما لم يتم التوصيل بجهاز العرض قبل التشغيل. * إذا اختفت الصورة من الشاشة أثناء استخدامك لوحدة التحكم عن بُعد، فقد يرجع ذلك إلى شاشة التوقف الخاصة بالكمبيوتر أو برامج إدارة الطاقة.
أصبحت الصورة معتممة فجأة	<ul style="list-style-type: none"> قد تؤدي الغرفة الساخنة إلى تشغيل وظائف حماية جهاز العرض، مما قد يؤدي إلى انخفاض مؤقت في الإضاءة (السطوع). احرص على تقليل درجة حرارة الغرفة.
درجة الألوان أو عمقها غير عادية	<ul style="list-style-type: none"> تأكد من تحديد اللون المناسب في [لون الجدار]. درجة الألوان أو تدرجها غير عادية اضبط [عمق اللون] في [الصورة].
الصورة غير مربعة على الشاشة	<ul style="list-style-type: none"> غيّر موضع جهاز العرض لتحسين زاوية إسقاطه على الشاشة. قم بإجراء [تشوه الصورة] في حال حدوث تشوه لشبه المنحرف.

3. ملحق

المشكلة	تحقق من هذه العناصر
الصورة غير واضحة	<ul style="list-style-type: none"> • اضبط التركيز اليدوي. • غير موضع جهاز العرض لتحسين زاوية إسقاطه على الشاشة. • تأكد من وقوع المسافة بين جهاز العرض والشاشة في نطاق ضبط العدسة. • هل تمت إزاحة العدسة بمقدار يتجاوز النطاق المضمنون؟ • قد يتكون تكاثف على العدسة إذا ما كان جهاز العرض باردًا، وحينئذ ينبغي عليك نقله إلى مكان دافئ ثم تشغيله. تتحرك الصورة في اتجاه عمودي أو أفقي أو الاثنين معًا.
ظهور الاهتزاز على الشاشة	<ul style="list-style-type: none"> • اضبط [نمط المروحة] على نمط [ارتفاع عال] عند استخدام جهاز العرض على ارتفاعات تقترب من 5500 قدم/1600 متر أو أقل. قد يؤدي استخدام جهاز العرض على ارتفاع أقل من 5500 قدم/1600 متر وضبطه على [ارتفاع عال] إلى التبريد المفرط وحدة الضوء؛ مما يؤدي إلى اهتزاز الصورة. انقل [نمط المروحة] إلى [تلقائي].
تتحرك الصورة في اتجاه رأسي أو أفقي أو الاثنين معًا	<ul style="list-style-type: none"> • تحقق من دقة الكمبيوتر وتردده. وتأكد من أن الدقة التي تحاول عرضها مدعومة من قبل جهاز العرض.
وحدة التحكم عن بُعد لا تعمل	<ul style="list-style-type: none"> • وجه جهاز إرسال الأشعة تحت الحمراء بجهاز التحكم عن بُعد نحو مستقبل وحدة التحكم عن بُعد بجهاز العرض. • قم بتركيب بطاريات جديدة. • تأكد من عدم وجود حائل بينك وبين جهاز العرض. • قف على بُعد 20 متر/787 بوصة من جهاز العرض. • إذا تم تعيين [معرّف التحكم]، فتتحقق مما إذا كان رقم المعرف الخاص بوحدة التحكم عن بُعد يطابق رقم معرّف جهاز العرض.
لا يتم عرض القائمة التي تظهر على الشاشة	<ul style="list-style-type: none"> • تحقق مما إذا كان كتم الصوت على الشاشة نشطًا. • يمكن إيقاف تشغيل كتم الصوت على الشاشة باستخدام إحدى الطرق التالية: <ul style="list-style-type: none"> - اضغط على زر OSD OPEN أثناء الضغط باستمرار على زر CTL بوحدة التحكم عن بُعد. - اضغط باستمرار على زر MENU بحاوية جهاز العرض لمدة 10 ثوانٍ على الأقل.
المؤشر يضيء أو يومض	<ul style="list-style-type: none"> • راجع قسم رسالة المؤشر.

لمزيد من المعلومات، يُرجى التواصل مع الموزع الذي تتعامل معه.

3-3. تثبيت العدسة (تُباع منفصلة)

يمكن استخدام ثماني عدسات منفصلة من نوع bayonet مع جهاز العرض هذا. وتتنطبق الشروح هنا على عدسة NP13ZL (زوم بقوة تكبير ثلاثية). ويمكنك تثبيت العدسات الأخرى بالطريقة ذاتها. تأكد من إجراء [LENS CALIBRATION] (معايرة للعدسة) بعد استبدال العدسة.



تحذير

(1) أفضل التيار الكهربائي وانتظر حتى تتوقف مروحة التبريد، (2) أفضل السلك الكهربائي وانتظر حتى يبرد الجهاز قبل تثبيت العدسة أو إزالتها. قد يؤدي التقاعس عن ذلك إلى حدوث إصابات بالعينين أو صدمة كهربائية أو الإصابة بحروق.

ملاحظة مهمة:

- تم صنع جهاز العرض والعدسات من أجزاء بالغة الدقة. ومن ثمّ تجنب تعريضها للصدمات أو القوة المفرطة..
- قم بإزالة العدسة المُباعَة بشكلٍ منفصل عند تحريك جهاز العرض. وذلك منعًا لتعرض العدسة للصدمات عند نقل الجهاز الأمر الذي يعرض العدسة وآلية إزاحة العدسة للتلف.
- عند فك العدسة من جهاز العرض، أعد موضع العدسات للموضع الأصلي قبل إيقاف الطاقة. يؤدي عدم القيام بذلك إلى عدم إمكانية تثبيت العدسة أو فكها بسبب ضيق المساحة بين جهاز العرض والعدسة.
- يُحظر مطلقًا لمس سطح العدسة أثناء تشغيل جهاز العرض.
- احرص جيدًا على نظافة سطح العدسة من الأتربة والشحوم وغيرها وعدم خدش سطح العدسة.
- احرص على إجراء هذه العمليات على سطح مستوٍ وفوق قطعة قماش أو نحو ذلك تجنبًا لخدش العدسة.
- عند فصل العدسة عن جهاز العرض لفترة طويلة، احرص على تثبيت الغطاء الواقي من الغبار على جهاز العرض لمنع الغبار والأتربة من التسرب إلى الداخل.
- استخدم دائمًا مجموعة أدوات الدعم المرفقة لتأمين هيكل جهاز العرض ووحدة العدسة بعد تركيب الوحدة NP50ZL. يُرجى الرجوع إلى دليل تركيب الوحدة NP50ZL لمعرفة التفاصيل.
- استخدم دائمًا مجموعة أدوات الدعم (NP01LK، تُباع بشكل منفصل) لتأمين هيكل جهاز العرض ووحدة العدسة بعد تركيب الوحدة NP44ML. يُرجى الرجوع إلى دليل تعليمات مجموعة الدعم لمعرفة التفاصيل.

تثبيت العدسة

1. قم بإزالة الغطاء الواقي من الغبار من جهاز العرض.

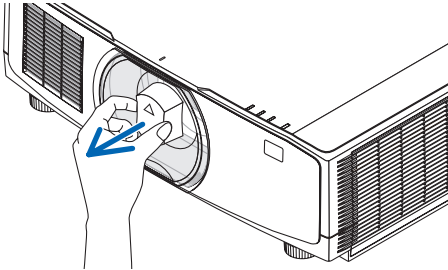

2. انزع غطاء العدسة الموجود خلف العدسة.

ملاحظة:

- تأكد من إزالة غطاء العدسة من ناحية ظهر الوحدة. إذا ظلت وحدة العدسة مع غطاء العدسة مركبة على جهاز العرض، فقد يتسبب ذلك في حدوث عطل.

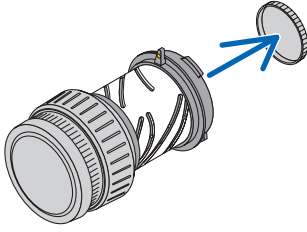

3. قم بمحاذاة الجزء البارز من العدسة مع السن الإرشادي الموجود بفتحة عدسة وحدة العرض ثم أدخل العدسة.

NP15ZL/NP14ZL/NP13ZL/NP12ZL/NP11FL

يُرجى ملاحظة أن كل بروز مميز باللون الأصفر.

NP44ML/NP50ZL/NP43ZL/NP41ZL/NP40ZL

تُشير علامة السهم الموجودة بالملصق المرفق بالعدسة إلى موضع الجزء البارز.

احرص على إدخال العدسة ببطء حتى النهاية.

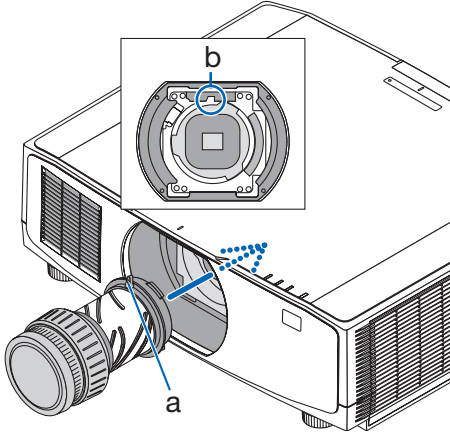

السن الإرشادي: b / الجزء البارز: a

4. أدر العدسة في اتجاه عقارب الساعة.

ملاحظة:

- لا تضغط على زر تحرير العدسة الموجود أسفل قسم تركيب العدسة عند تركيب وحدة العدسة. لن تتمكن من تركيب وحدة العدسة في الموضع الصحيح.

أدر العدسة لحين سماع صوت طقطة.

العدسة مثبتة الآن بجهاز العرض.

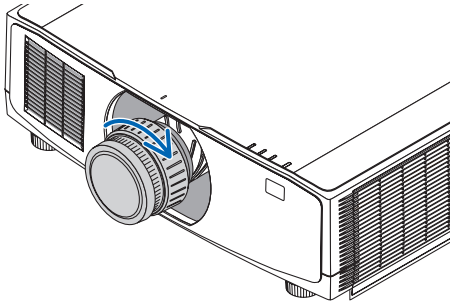

5. تثبيت مسمار حماية العدسة من السرقة.

أحكم ربط مسمار حماية العدسة من السرقة المرفق مع جهاز العرض أسفل الجهاز حتى يصعب إزالة العدسة بسهولة.

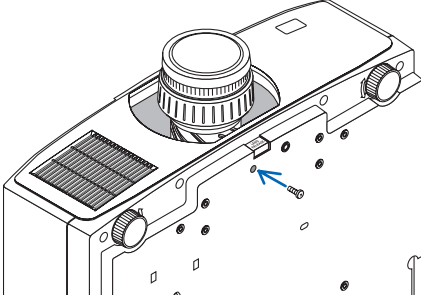

إزالة العدسة

الإعداد:

1. قم بتشغيل جهاز العرض وعرض الصورة.
2. اضغط مع الاستمرار في الضغط على زر *SHIFT/HOME POSITION* (إزاحة/الوضع الأصلي) لأكثر من ثانيتين، عندئذ يتحرك وضع العدسة إلى الوضع الأصلي.
3. أطفئ مفتاح التشغيل الرئيسي، ثم اخلع كبل الطاقة.
4. انتظر إلى أن تبرد حاوية جهاز العرض بما يكفي للتعامل معها.

1. اخلع مسمار حماية العدسة من السرقة.

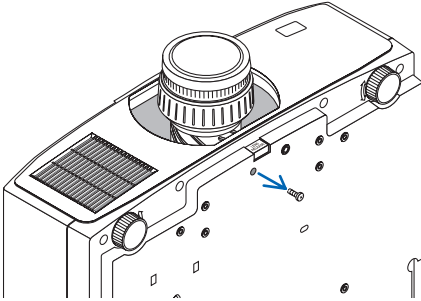

3. ملحق

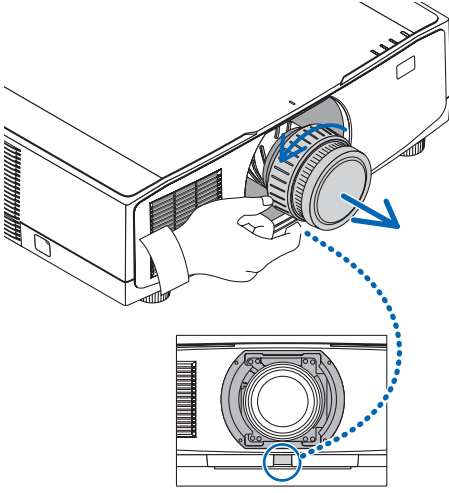

2. أثناء الضغط الكامل على زر تحرير العدسة الموجود أسفل جزء تركيب العدسة باللوحة الأمامية لجهاز العرض، أدر العدسة عكس اتجاه عقارب الساعة عندئذٍ تخرج العدسة.

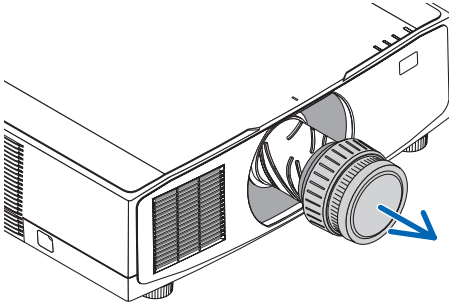

3. أخرج العدسة من جهاز العرض ببطء.
- بعد إخراج العدسة، قم بتركيب غطاء العدسة (الأمامي والخلفي) المرفقين مع العدسة قبل تخزينها.
 - في حال عدم تركيب أية عدسة بجهاز العرض، قم بتركيب الغطاء الواقي من الأتربة والمرفق مع جهاز العرض. تأكد من اتجاه تركيب الغطاء الواقي من الغبار بحيث يكون مواجهًا للعلامة (Δ) أعلى الغطاء.

3-4. سجّل جهاز العرض الخاص بك! (للمقيمين في الولايات المتحدة وكندا والمكسيك)

استغرق الوقت الكافي لتسجيل جهاز العرض الجديد الخاص بك. حيث يعمل ذلك على تفعيل ضمان قطع غيار محددة وضمان التشغيل وبرنامج الخدمة InstaCare.

يُرجى زيارة موقعنا الإلكتروني <https://www.sharpnecdisplays.us>، والنقر على [support center/register product](#) (مركز الدعم/تسجيل المنتج) وإرسال طلب النموذج المكتمل عبر الإنترنت.

وفي حال استلامنا نموذج الطلب المكتمل بالشكل الصحيح، فسوف نرسل خطاب تأكيد بكافة التفاصيل التي تحتاجها للاستفادة من ضمان سريع وموثوق به وكذلك الاستفادة من برامج الخدمات المقدمة من الشركة الرائدة في هذه الصناعة شركة Sharp NEC Display Solutions of America, Inc.

NEC