

Kivetítő

PV800UL-W/PV800UL-B
PV710UL-W/PV710UL-B

Használati útmutató

Modellszám

NP-PV800UL-W/NP-PV800UL-B/NP-PV710UL-W/NP-PV710UL-B

Tartalomjegyzék

Bevezetés	ii
Fontos információk	iii
1. Ellenőrizze a termék áttekintését, a mellékelt elemeket és az alkatrészek neveit	1
1-1. Bevezető a kivetítőhöz	1
1-2. A csomag tartalma	3
1-3. A kivetítő alkatrészeinek megnevezése	4
1-4. A távirányító alkatrészeinek megnevezései	9
2. Kép kivetítése (a használat alapjai)	16
2-1. Kép kivetítésének folyamata	16
2-2. Számítógép csatlakoztatása/Tápkábel csatlakoztatása	17
2-3. A kivetítő bekapcsolása	19
2-4. Forrás kiválasztása	22
2-5. A képméret és -pozíció beállítása	24
2-6. A kép és a hang beállítása	34
2-7. A kivetítő kikapcsolása	35
2-8. Használat után	36
3. Függelék	37
3-1. Műszaki adatok	37
3-2. Hibaelhárítás	40
3-3. A lencse (külön kapható) felszerelése	45
3-4. REGISZTRÁLJA A KIVETÍTŐT! (USA, Kanada és Mexikó lakosai részére)	49

Bevezetés

Köszönjük, hogy megvásárolta a NEC kivetítőt.

Ez a kivetítő csatlakoztatható számítógépekhez, videóeszközökhöz stb., a képek képernyőre történő éles kivetítéséhez.

Kérjük, ezt a kézikönyvet a kivetítő használata előtt figyelmesen olvassa át.

Olvassa el ezt az útmutatót, ha kétségei vannak a működéssel kapcsolatban vagy ha úgy gondolja, hogy a kivetítő hibás.

A weboldalunkon közzétett Telepítési útmutató (angol nyelven) részletes útmutatást tartalmaz a kivetítő telepítésével, beállításával, karbantartásával stb. kapcsolatban.

https://www.sharp-nec-displays.com/dl/en/pj_manual/lineup.html

MEGJEGYZÉSEK



- (1) A jelen útmutató tartalma engedély nélkül sem részben, sem egészében nem nyomtatható újra.
- (2) Ezen útmutató tartalma előzetes értesítés nélkül is változhat.
- (3) A jelen útmutató elkészítése nagy gondossággal történt. Ha Ön ezzel együtt is kérdéses pontokra, hibákra vagy kihagyásokra bukkan, kérjük, keressen meg bennünket.
- (4) Az ebben az útmutatóban látható kép csak tájékoztató jellegű. Ha a kép és a termék nem egyezik, a tényleges termék az irányadó.
- (5) A 3. és 4. cikktől függetlenül, a NEC nem vonható felelősségre semmilyen, a készülék használatából eredőnek tekintett haszonkiesésen vagy egyéb ügyön alapuló igény tekintetében.
- (6) Ez a kézikönyv általánosan minden régióra érvényes, így előfordulhat, hogy olyan leírásokat tartalmaz, amelyek más országokra vonatkoznak.

Fontos információk









A szimbólumokról

A termék biztonságos és megfelelő használatának biztosítása érdekében jelen kézikönyv számos szimbólumot használ, hogy megakadályozza az Ön és mások sérülését, valamint a tulajdon károsodását.

A szimbólumok és jelentéseik alább kerülnek leírásra. Győződjön meg róla, hogy megértette ezeket a kézikönyv elolvasása előtt.

 FIGYELMEZTETÉS	Ha figyelmen kívül hagyja ezt a szimbólumot, és hibásan kezeli a terméket, balesetet okozhat, ami halálhoz vagy súlyos sérüléshez vezethet.
 FIGYELEM	Ha figyelmen kívül hagyja ezt a szimbólumot, és hibásan kezeli a terméket, személyi sérüléshez vagy a környező tárgyak károsodásához vezethet.

Példák szimbólumokra

	Ez a szimbólum azt jelenti, hogy legyen óvatos áramütés tekintetében.
	Ez a szimbólum azt jelenti, hogy legyen óvatos magas hőmérséklet tekintetében.
	Ez a szimbólum azt jelzi, hogy valami nem megengedett.
	Ez a szimbólum azt jelzi, hogy valami nem szabad, hogy nedves legyen.
	Ez a szimbólum azt jelzi, hogy ne érjen hozzá nedves kézzel.
	Ez a szimbólum olyan dolgot jelez, amelyet nem szabad szétszerelni.
	Ez a szimbólum olyan dolgokat jelez, amit el kell végeznie.
	Ez a szimbólum azt jelzi, hogy a tápkábelt ki kell húzni a hálózati csatlakozóaljzatból.

Biztonsági figyelmeztetések

FIGYELMEZTETÉS

Kivetített fény



TILOS

Kivetített fény és a készülékházon feltüntetett piktogram/címke

- Ne nézzen a kivetítő lenséjébe.
A kivetítő működés közben a látást esetlegesen károsító, erős fényt bocsát ki. A nyílás közelében kibocsátott lézereenergia égési sérüléseket okozhat. Legyen különösen óvatos, ha gyerekek vannak a közelében.
- Ne nézzen optikai eszközöket (nagyító, fényvisszaverő stb.) használva a vetített fénybe. Ha mégis így tesz, az látáskárosodást okozhat.
- A kivetítő bekapcsolása előtt ellenőrizze, hogy senki nem néz-e a lensébe a vetítési tartományon belülről.
- Ne engedje, hogy gyermekek egyedül használják a kivetítőt. Ha egy gyermek működteti a kivetítőt, felnőttnek mindig jelen kell lennie és gondosan figyelnie kell a gyermekre.
- Az alábbi piktogram, amely a készülékházon a lencse mellett található, azt jelzi, hogy a kivetítőbe nézni tilos.

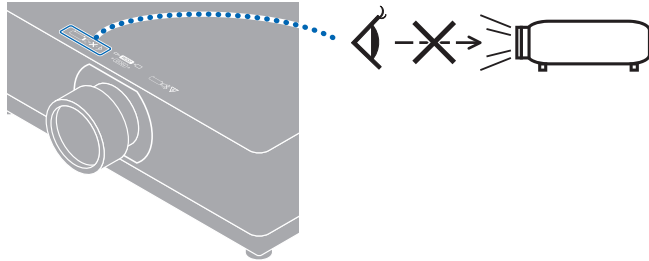

Folytatás a következő oldalon

! FIGYELMEZTETÉS

- A kivetítőn az alábbi címkék találhatók.

1. címke

Lézer magyarázó címkéje



Ez a termék megfelel az EN 50689:2021 szabványoknak, az NP15ZL és az NP43ZL lencse kivételével.

2. címke

A lencse cseréjére vonatkozó figyelmeztető címke

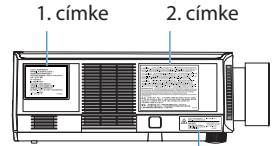

1. címke 2. címke

3. címke

4. címke

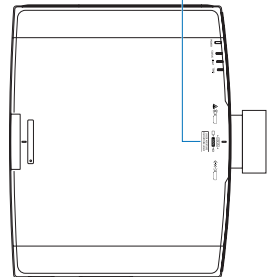

3. címke

Lézer magyarázó címkéje az Amerikai Egyesült Államok esetén



4. címke

Lézernyílás címkéje



- [Az USA-n kívüli régiók esetében]

A projektor a lencseegységtől függően az IEC/EN 62471-5:2015 szabvány szerinti 2-es vagy 3-as kockázati csoportba sorolható.

3. kockázati csoportba sorolása esetén a kivetítő professzionális használatra készült, és a telepítést a biztonság érdekében képzett szakembernek kell végeznie.

A kockázati csoportokat lásd a **xvi** oldalon.

[Az USA esetén]

Nincsenek telepítési korlátozások.

- A lézertbiztonsággal kapcsolatos óvintézkedéseket lásd az **xiii** oldalon.

 **FIGYELMEZTETÉS**
Hálózati feszültség**SZÜKSÉGES****Használjon megfelelő feszültségű hálózati csatlakozóaljzatot.**

- Ez a kivetítő 100-240 V AC, 50/60 Hz-es tápellátással használható. A kivetítő használata előtt ellenőrizze, hogy a kivetítőhöz csatlakoztatott tápegység megfelel-e ezeknek a követelményeknek.
- Használjon a kivetítő tápfeszültségének megfelelő hálózati csatlakozóaljzatot. Ne csatlakoztassa a kivetítőt közvetlenül elektromos fénvvezetékhez. Ha mégis így tesz, az veszélyes lehet.

**SZÜKSÉGES****A tápkábel kezelése**

- Kérjük, használja a kivetítőhöz mellékelt tápkábelt. Ha a mellékelt tápkábel nem felel meg az Ön országa biztonsági előírásainak, valamint az Ön régiójában használatos feszültségnek és áramerősségnek, akkor ügyeljen arra, hogy az előírásoknak megfelelő és azokat kielégítő tápkábelt használjon.

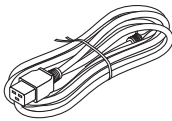

- Országának biztonsági szabványai által jóváhagyott és azoknak megfelelő tápkábelt használjon. Kérjük, olvassa el a 38. oldalt a tápkábel specifikációira vonatkozóan.
A megfelelő tápkábel kiválasztásához kérjük, ellenőrizze saját régiójában a névleges feszültséget.

**TILOS****VESZÉLYES
FESZÜLTÉG**

- A kivetítőhöz mellékelt tápkábel kizárólag ezzel a kivetítővel használható. A biztonság érdekében, ne használja azt semmilyen más eszközzel.
- A tápkábellel bánjon óvatosan. A kábel károsodása tüzet vagy áramütést okozhat.
 - Ne helyezzen nehéz tárgyakat a kábelre.
 - Ne helyezze a kábelt a kivetítő alá.
 - Ne fedje le a kábelt szőnyeggel, stb.
 - Ne karcolja meg és ne módosítsa a kábelt.
 - Ne hajlítsa, csavarja vagy húzza meg a kábelt túlzottan nagy erővel.
 - Ne tegye ki hőnek a vezetékét.
 Ha megsérülne a vezeték (szigetelés sérült, szakadt huzal stb.), a cserét illetően forduljon a forgalmazóhoz.
- Ne érintse meg a hálózati csatlakozóaljzatot, ha mennydörgést hall. Ha mégis így tesz, az áramütést okozhat.

FIGYELMEZTETÉS
Telepítés**TILOS****Ne használja az alábbi helyeken.**

- Ne használja az alábbi helyeken. Ha mégis így tesz, az tüzet vagy áramütést okozhat.
 - Ingatag asztalok, ferde felületek vagy más instabil helyek
 - Fűtőberendezések vagy erős rezgést kibocsátó helyek közelében
 - Szabadban vagy nedves vagy poros helyen
 - Olajfüstnek vagy gőznek kitett helyeken
 - Főző készülékek, párasítók stb. közelében

**NE TEGYE KI
NEDVESSÉGNEK**

- Ne használja az alábbi helyeken, ahol a kivetítő nedves lehet. Ha mégis így tesz, az tüzet vagy áramütést okozhat.

- Ne használja esőben vagy hóban, tengerparton vagy vízparton stb.
 - Ne használja fürdőszobában vagy zuhanyzóban.
 - Ne helyezzen vázákat vagy cserepes növényeket a kivetítőre.
 - Ne tegyen csészéket, kozmetikumokat vagy gyógyszereket a kivetítőre.
- Ha víz stb. kerül a kivetítőbe, először kapcsolja ki a kivetítőt, majd húzza ki a tápkábelt a hálózati csatlakozóaljzatból, és lépjen kapcsolatba a forgalmazóval.









**HÚZZA KI A
TÁPKÁBELT****FIGYELEM****Mennyezetre függesztett telepítés**

- A kivetítő mennyezetre történő telepítéséhez forduljon a forgalmazóhoz. A mennyezetre történő telepítéshez speciális képzettség szükséges. A telepítési munkálatokat **KIZÁRÓLAG** képzett szakemberek végezhetik. Ellenkező esetben a kivetítő leeshet és sérülést okozhat.
- Nem vállalunk felelősséget a helytelen telepítésből vagy kezelésből, hibás használatból, módosításból vagy természeti katasztrófából eredő balesetekért és/vagy károkért.
- A mennyezetre felfüggesztett stb. telepítéskor, ne lógjon a kivetítőről. A kivetítő leeshet és sérülést okozhat.
- Mennyezetre felfüggesztve telepítés esetén könnyen elérhető hálózati csatlakozóaljzatot használjon, hogy a tápkábel könnyen csatlakoztatható és lecsatlakoztatható legyen.

Használat közben**TILOS****HÚZZA KI A
TÁPKÁBELT****Ne helyezzen tárgyakat a kivetítő belsejébe.**

- Ne helyezzen vagy dobjon fémeket, éghető tárgyakat vagy más idegen anyagokat a kivetítő szellőzőnyílásaiba. Ha mégis így tesz, az tüzet vagy áramütést okozhat. Legyen különösen óvatos, ha gyermekek vannak otthon. Ha idegen tárgy kerül a kivetítőbe, először kapcsolja ki a kivetítőt, majd húzza ki a tápkábelt a hálózati csatlakozóaljzatból, és lépjen kapcsolatba a forgalmazóval.

FIGYELMEZTETÉS

 <p>HÚZZA KI A TÁPKÁBELT</p>	<p>Húzza ki a tápkábelt, ha a kivetítő meghibásodott.</p> <ul style="list-style-type: none"> Ha a kivetítő füstöt vagy furcsa szagot vagy hangot bocsát ki vagy ha a kivetítőt leejtette vagy a burkolat eltört, akkor kapcsolja ki a kivetítőt, majd húzza ki a tápkábelt a hálózati csatlakozóaljzattól. Ez nem csak a tüzet vagy áramütést okozhat, de súlyosan károsíthatja látását vagy súlyos égési sérüléseket okozhat. A javítást illetően forduljon a forgalmazóhoz. Soha ne próbálja megjavítani a kivetítőt. Ha mégis így tesz, az veszélyes lehet.
 <p>NE SZERELJE SZÉT</p>	<p>Ne szerelje szét a kivetítőt.</p> <ul style="list-style-type: none"> Ne távolítsa el vagy nyissa ki a kivetítő burkolatát. Ne módosítsa a kivetítőt sem. A kivetítőben nagyfeszültségű területek vannak. Tüzet, áramütést, vagy a lézervény szivárgását okozhatja, ami súlyos látáskárosodáshoz vagy égési sérüléshez vezethet. A belső részek ellenőrzését, beállításait és javítását szakképzett szerviz szakemberek végezzék.
 <p>TILOS</p>  <p>VIGYÁZAT MAGAS HŐMÉRSÉKLET</p>	<p>Ne helyezzen tárgyakat a lencse elé a kivetítő működése közben.</p> <ul style="list-style-type: none"> Ne hagyja a lencsevédő sapkát a lencsén a kivetítő működése közben. A lencsevédő sapka felmelegedhet és megvetemedhet. Ne helyezzen a fényt akadályozó tárgyakat a lencse elé a kivetítő működése közben. A tárgy felforrósodhat, megtörhet vagy kigyulladhat. A készülékdobozon feltüntetett alábbi piktogram azt jelenti, hogy óvintézkedéseket kell tenni, hogy ne kerüljenek tárgyak a kivetítő lencséje elé. 
 <p>TILOS</p>	<p>A kivetítő tisztításakor</p> <ul style="list-style-type: none"> Ne használjon gyúlékony gázzal működő spray-t a por eltávolítására a lencséről, burkolatról stb. Ha mégis így tesz, az tüzet okozhat.
 <p>SZÜKSÉGES</p>  <p>TILOS</p>	<p>A kábelburkolatról (külön megvásárolható)</p> <ul style="list-style-type: none"> A kábelburkolat csatlakoztatását követően mindenképpen húzza meg a csavarokat. Ennek elmulasztása esetén a kábelburkolat leválhat és leeshet, ami sérülést vagy a kábelburkolat károsodását okozhatja. A kábelkötegeket ne helyezze a kábelburkolatba. Ha mégis így tesz, azzal károsíthatja a tápkábelt, ami tüzet okozhat. Ne fogja meg a kábelburkolatot a kivetítő mozgatása közben, és ne fejtse ki túlzott erőt a kábelburkolatra. Ha mégis így tesz, azzal károsíthatja a kábelburkolatot, ami sérülést okozhat.

**FIGYELMEZTETÉS****TILOS****Ne használja magas kockázatú helyeken.**

- A termék közvetlenül halált, személyes sérülést, súlyos testi károsodást vagy egyéb veszteséget okozó halálos kockázattal vagy veszéllyel járó használata tilos, nukleáris létesítmények nukleáris reakcióvezérlését, orvosi életmentő rendszereket és fegyver rakétakilövést vezérlő rendszereit is beleértve.

**FIGYELEM****Hálózati feszültség****SZÜKSÉGES****A tápkábel csatlakoztatása a földeléshez**

- Ezt a berendezést a földeléshez csatlakoztatott tápkábelrel történő használatra tervezték. A tápkábel földeléshez csatlakoztatásának elmulasztása áramütést okozhat. Kérjük, győződjön meg róla, hogy a tápkábel csatlakoztatása a fali aljzatba és a földelés megfelelő-e.
Ne használjon 2 tűs csatlakozó átalakító adaptert.
- Győződjön meg arról, hogy a kivetítőt és a számítógépet (jelforrás) ugyanahhoz a földeléshez csatlakoztatta. Ha a kivetítőt és a számítógépet (jelforrás) különböző földeléshez csatlakoztatja, a földelési potenciál ingadozása tüzet vagy füstöt okozhat.





**SZÜKSÉGES****NE ÉRINTSE MEG
NEDVES KÉZZEL****HÚZZA KI A
TÁPKÁBELT****A tápkábel kezelése**

- Amikor a tápkábel a kivetítő AC IN csatlakozójához csatlakoztatja, győződjön meg róla, hogy a csatlakozót teljesen és erősen rögzítette. Mindenképpen rögzítse a tápkábel a tápkábel-retesszel. A tápkábel laza csatlakoztatása tüzet vagy áramütést okozhat.
- Ne csatlakoztassa illetve csatlakoztassa le a tápkábel nedves kézzel. Ha mégis így tesz, az áramütést okozhat.
- A kivetítő tisztítása során biztonsági okokból előzetesen húzza ki a tápkábel a hálózati csatlakozóaljzataból.
- A kivetítő mozgatásakor először mindenképpen kapcsolja ki a készüléket, húzza ki a tápkábel a konnektorból, és ellenőrizze, hogy a kivetítőt a többi eszközhöz csatlakoztató összes kábel lecsatlakoztatta-e.
- Ha hosszabb ideig nem használja a kivetítőt, mindig húzza ki a tápkábel a hálózati csatlakozóaljzataból.





Telepítés**SZÜKSÉGES****A lencseegység biztosítása a leesést megelőző kábellel**

- Ha a kivetítőt a mennyezetre akasztva vagy másik magas helyre kívánja telepíteni, rögzítse a lencseegységet a leesésgátló vezetékkel (külön megvásárolható). A lencseegység nem megfelelő rögzítése esetén az kilazulhat és leeshet.

**FIGYELEM****Használat közben**

 <p>TILOS</p>	<p>Ne használja túlfeszültség alatt álló hálózatokon.</p> <ul style="list-style-type: none"> Csatlakoztassa a kivetítő Ethernet/HDBaseT portját és LAN portját egy olyan hálózathoz, amelynél nem áll fenn a túlfeszültség veszélye. Az Ethernet/HDBaseT vagy LAN portra alkalmazott túlfeszültség áramütést okozhat.
 <p>SZÜKSÉGES</p>	<p>A lencsehelyzet-eltolás, zoom és élességállítás műveletei</p> <ul style="list-style-type: none"> A lencsehelyzet-eltolást vagy az élesség vagy zoom beállítását a kivetítő mögül vagy oldaláról végezheti el. Ha ezeket a beállításokat előlről végzi, a szemét erős fénynek és sérüléseknek teheti ki. Tartsa távol a kezét a lencse területétől, a lencsehelyzet-eltolási műveletek végrehajtása során. Ha nem, ujjait beszorulhatnak a burkolat és az objektív közötti részbe.
 <p>TILOS</p>	<p>Az elemek kezelése</p> <ul style="list-style-type: none"> Kezelje az elemeket óvatosan. Ennek elmulasztása tüzet, sérülést vagy szennyeződést okozhat a környezetben. <ul style="list-style-type: none"> Ne zárja rövidre és ne szedje szét az elemeket, illetve ne dobja őket nyílt lángba. Ne használjon a meghatározottól eltérő elemeket. Ne használjon együtt régi és új elemeket. Az elemek behelyezésekor figyeljen a polarításokra (+ és – irányban), és ügyeljen azok jelölések szerinti behelyezésére. Az elemek hulladékba helyezésével kapcsolatban forduljon a forgalmazóhoz vagy a helyi hatósághoz.
 <p>TILOS</p>  <p>VIGYÁZAT MAGAS HŐMÉRSÉKLET</p>	<p>A szellőzőnyílásokról</p> <ul style="list-style-type: none"> Ne takarja el a kivetítő szellőzőnyílásait. Ne helyezzen puha tárgyakat, például papírt vagy ruhát a kivetítő alá. Ha mégis így tesz, az tüzet okozhat. A kivetítő telepítési helye és az azt körülvevő tárgyak között hagyjon elegendő helyet. (→ xxvi oldal) Ne érintse meg a kimeneti szellőzőnyílás területét a kivetítés közben vagy közvetlenül a kép kivetítése után. A kimeneti szellőzőnyílás területe ekkor forró lehet, és megérintése égési sérülést okozhat.

FIGYELEM

 <p>TILOS</p>	<p>A kivetítő mozgatása</p> <ul style="list-style-type: none"> • A kivetítő mozgatásakor ne fogja a lencserészt. A fókuszgyűrű megfordulhat és a kivetítő leeshet, ami sérülést okozhat. Valamint, ha kezét a gépház és a lencse közötti részre helyezi, akkor a kivetítő károsodhat, leeshet és sérülést okozhat. • Ha lencseegység nélkül viszi a kivetítőt, ne érjen kezével a lencse szerelési területéhez. Valamint ne tegye kezét a csatlakozóaljzat mélyedésébe. A kivetítő károsodhat vagy leeshet, ami sérülést okozhat. A szűrő fedelének eltávolítását követően ne hordozza a kivetítőt a kiálló területnél fogva. Ellenkező esetben a készülékház károsodhat, és a kivetítő leeshet és sérülést okozhat. • Ha csatlakoztatott kábelburkolattal mozgatja a kivetítőt, ne a kábelburkolatnál fogva tartsa azt. A kábelburkolat kilazulhat, és a fő egység leeshet, ami sérülést okozhat.
 <p>SZÜKSÉGES</p>	<p>A lencse csatlakoztatása/leválasztása</p> <ul style="list-style-type: none"> • Kapcsolja ki a kivetítőt és válassza le a tápkábelt a lencseegység csatlakoztatása vagy leválasztása előtt. Ennek elmulasztása látáskárosodást vagy égési sérüléseket okozhat.
 <p>SZÜKSÉGES</p>	<p>Kerülje a szélsőséges hőmérséklettel és páratartalommal rendelkező helyeket</p> <ul style="list-style-type: none"> • Ennek elmulasztása tüzet vagy áramütést okozhat, illetve a kivetítő károsodásához vezethet. A kivetítő használati környezete a következő: <ul style="list-style-type: none"> - Üzemi hőmérséklet: 0 °C - 45 °C / 32 °F - 113 °F / páratartalom: 20-80% (páralecsapódás nélkül) - Tárolási hőmérséklet: -10 °C - 50 °C / 14 °F - 122 °F / páratartalom: 20-80% (páralecsapódás nélkül)
<p>Ellenőrzés és tisztítás</p>	
 <p>SZÜKSÉGES</p>	<p>A kivetítő ellenőrzése és a belső tisztítása</p> <ul style="list-style-type: none"> • A kivetítő belsejének tisztításával kapcsolatban évente egyszer kérdezze meg a forgalmazót. A kivetítő belsejében felgyülemlik a por, ha hosszabb ideig nem tisztítják, ami tüzet vagy hibás működést okozhat.

Lézer Biztonsági Figyelmeztetés

Az USA esetén

FIGYELMEZTETÉS - 3R OSZTÁLYÚ IEC 60825-1:2007 LÉZERTERMÉK

LÉZERSUGÁRZÁS - KERÜLJE A KÖZVETLEN SZEMBE JUTÁSÁT

- Az egyes eljárások itt leírtaktól eltérő módon történő vezérlésével, végrehajtásával vagy beállításával veszélyes sugárzásnak teheti ki magát.
- Jelen termék az IEC 60825-1:2007szabvány szerinti 3R osztályú besorolású. Megfelel az FDA (az USA Élelmiszer-biztonsági és Gyógyszerészeti Hivatala) által, lézer termékekre meghatározott teljesítmény szabványnak, a 2007. június 24-én kelt 50. sz. Lézer Közlemény alapján mért eltéréseket kivéve.

Az USA-n kívüli régiók esetében

FIGYELMEZTETÉS

CLASS 1 LÉZERTERMÉK [IEC 60825-1:2014]

CLASS 1 FOGYASZTÓI LÉZERTERMÉK EN 60825-1:2014+A11:2021 (az EU és Egyesült Királyság területén)

- A termék lézermodullal rendelkezik. Az egyes eljárások itt leírtaktól eltérő módon történő végrehajtásával vagy beállításával veszélyes sugárzásnak teheti ki magát. A nyílás közelében kibocsátott lézereenergia égési sérüléseket okozhat.
- Jelen termék az IEC 60825-1:2014 szabvány szerinti Class 1 besorolású.
- Az EU és az Egyesült Királyság számára az EN 60825-1:2014+A11:2021 és az EN 50689:2021 szabványoknak is megfelel. Az NP15ZL és NP43ZL objektívek kivételével.
- A készülék telepítésével és kezelésével kapcsolatban tartsa be országának törvényeit és szabályzatait.

- A beépített fénymodulból kibocsátott lézer adatai:
 - Hullámhossz: 455 nm
 - Maximális teljesítmény: 176 W (PV800UL-W/PV800UL-B), 154 W (PV710UL-W/PV710UL-B)
- Sugárzási mintázat a védőburkolatból:
 - Hullámhossz: 455 nm
 - Maximális lézersugárzás: 333 mW

Fény modul

- A termékbe fényforrásként beszerelt világítási modul több lézerdiódát tartalmaz.
- Ezek a lézerdiódák le vannak zárva a fény modulban. A fény modul teljesítményéhez semmilyen karbantartás vagy javítás nem szükséges.
- A végfelhasználó számára a fény modul cseréje nem megengedett.
- A fény modul cseréjével és további információkkal kapcsolatban forduljon képesítéssel rendelkező forgalmazóhoz.

Lézerfény sugárzási tartománya

Az alábbi ábra mutatja a lézerfény maximális sugárzási tartományát.

Vízszintes szög (egység: fok)

Lencseegység	Zoom	Lencse pozíciója		
		Teljesen jobbra	Közép (Referencia érték)	Teljesen balra
		HR	HC	HL
NP11FL		31,8	31,8	31,8
NP12ZL	Teleszkópos	27,4	18,0	27,4
	Széles	34,0	22,9	34,0
NP13ZL	Teleszkópos	15,1	9,6	15,1
	Széles	28,3	18,6	28,3
NP14ZL	Teleszkópos	9,6	6,0	9,6
	Széles	15,1	9,6	15,1
NP15ZL	Teleszkópos	6,4	4,0	6,4
	Széles	9,7	6,1	9,7
NP40ZL	Teleszkópos	31,7	23,8	31,7
	Széles	41,0	31,8	41,0
NP41ZL	Teleszkópos	13,0	9,4	13,0
	Széles	27,9	20,7	27,9
NP43ZL	Teleszkópos	6,8	4,9	6,8
	Széles	13,4	9,7	13,4
NP50ZL	Teleszkópos	42,0	32,7	42,0
	Széles	48,2	38,6	48,2

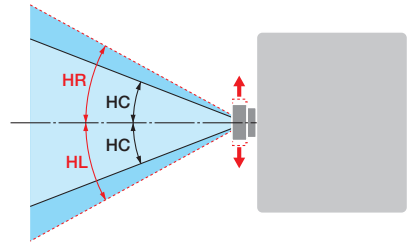

Függőleges szög (egység: fok)

Lencseegység	Zoom	Lencse pozíciója		
		Legfelső	Közép (Referencia érték)	Legalsó
		VU	VC	VD
NP11FL		21,2	21,2	21,2
NP12ZL	Teleszkópos	24,0	11,5	13,7
	Széles	30,1	14,8	17,6
NP13ZL	Teleszkópos	13,0	6,0	7,2
	Széles	24,8	11,9	14,1
NP14ZL	Teleszkópos	8,3	3,8	4,5
	Széles	13,1	6,0	7,2
NP15ZL	Teleszkópos	5,5	2,5	3,0
	Széles	8,4	3,8	4,6
NP40ZL	Teleszkópos	28,9	15,4	18,3
	Széles	37,8	21,2	24,9
NP41ZL	Teleszkópos	11,6	5,9	7,0
	Széles	25,3	13,3	15,8
NP43ZL	Teleszkópos	6,1	3,0	3,7
	Széles	12,0	6,1	7,3
NP50ZL	Teleszkópos	38,8	21,9	25,7
	Széles	44,9	26,5	30,9

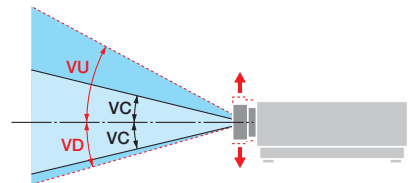

Vízszintes szög (egység: fok)

Lencseegység	Zoom	
	Teleszkópos	Széles
NP44ML	—	55,8

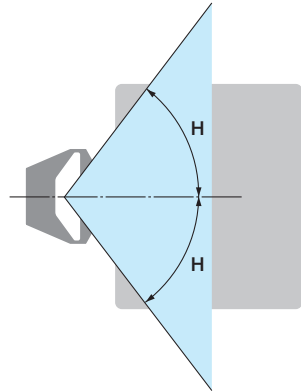

Függőleges szög (egység: fok)

Lencseegység	Teleszkópos	Zoom	
		V1	V2
NP44ML	—	10,7	24,6

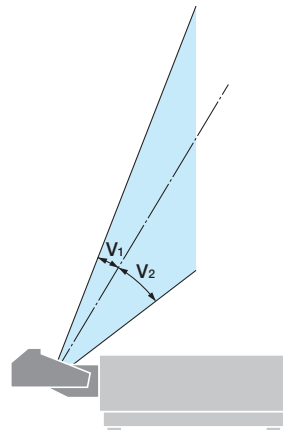

Kockázati csoportok (az USA-n kívüli régiók esetében)

A projektor a lencseegységtől függően az IEC/EN 62471-5:2015 szabvány szerinti 2-es vagy 3-as kockázati csoportba sorolható.

2. kockázati csoport (RG2)

FIGYELMEZTETÉS

Mint bármely erős fényforrásnál, ne nézzen a sugárba, RG2 IEC/EN 62471-5:2015.

3. kockázati csoport (RG3)

FIGYELMEZTETÉS

AZ IEC/EN 62471-5:2015 SZERINTI RG3 CSOPORTBA TATOZÓ TERMÉK

- A 3. kockázati csoportba (RG3) sorolás esetén a kivetítő szakemberek általi használatra készült, és azt olyan helyre kell telepíteni, ahol a biztonság garantált. Emiatt mindenképpen forduljon a forgalmazóhoz, mivel a telepítést képzett szakembernek kell végrehajtania. Soha ne telepítse saját maga a kivetítőt. Ez látáskárosodáshoz stb. vezethet.
- Kerülni kell a sugárnak való közvetlen kitétséget, RG3 IEC/EN 62471-5:2015.
- Ne nézzen a kivetítő lencséjébe. Ellenkező esetben komoly szemkárosodást szenvedhet.
- Az üzemeltetőknek szabályozniuk kell a sugárhoz való hozzáférést a veszélyes távolságon belül, vagy a terméket olyan magasságban kell telepíteniük, amely megelőzi, hogy a néző szemét a sugár veszélyes távolságon belül érje.
- A készülék bekapcsolásakor a kivetítőt oldalról vagy hátulról működtesse (a veszélyzónán kívül). Ezen kívül, az áramellátás bekapcsolásakor, bizonyosodjon meg arról, hogy senki sem néz a vetítési tartományon belül a lencsébe.

• A kivetítő telepítése előtt ellenőrizze

① Lencseegység modell neve

A lencseegység típusát az alábbi ábrán  található helyek egyikén találja.

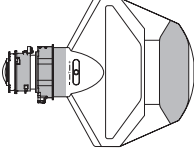
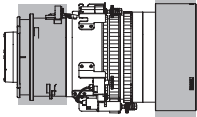
Az NP44ML ábrája	Az NP44ML-től eltérő modellek ábrája
	

② 3. kockázati csoportba tartozó termékekkel történő kombinálás

Kivetítő modell neve	Lencseegység modell neve
PV800UL-W/PV800UL-B/PV710UL-W/PV710UL-B	NP15ZL, NP43ZL

• Veszélyzóna

Az alábbi ábra ismerteti a kivetítő által kibocsátott fény sugárzási zónáját (veszélyzóna), amelyet az IEC/EN 62471-5:2015 a 3. kockázati csoportba (RG3) sorol.

Felülnézet

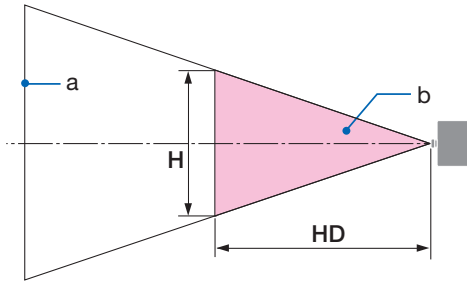

a: Képernyő / b: Veszélyzóna

Oldalnézet

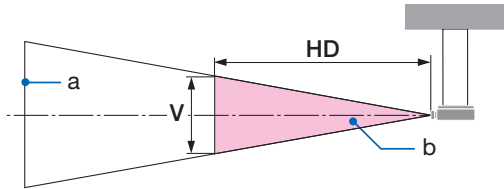

a: Képernyő / b: Veszélyzóna

PV800UL-W/PV800UL-B

Lencse		Veszélyzóna (m)		
		HD	H	V
NP15ZL	Széles	1,0	0,25	0,16
	Teleszkópos	1,5	0,23	0,15
NP43ZL	Széles	0,7	0,26	0,16
	Teleszkópos	1,4	0,24	0,16

PV710UL-W/PV710UL-B

Lencse		Veszélyzóna (m)		
		HD	H	V
NP15ZL	Széles	0,9	0,23	0,14
	Teleszkópos	1,3	0,21	0,13
NP43ZL	Széles	0,7	0,23	0,15
	Teleszkópos	1,2	0,21	0,13

• A biztonsági zóna ismertetése

Biztonsági terület vagy fizikai határok kialakításával lehetőség van az emberi szemek veszélyzónába kerülésének megakadályozására.

Amennyiben a kivetítő kezelője (operátor) nem tudja megakadályozni, hogy a nézők a veszélyzónába lépjenek, például nyilvános létesítményekben, ajánlott a veszélyzóna körüli legalább 1 m-es területet „biztonsági területként” biztosítani a nézők biztonsága érdekében. A kivetítő fejmagasság feletti telepítése esetén ajánlott a padló és a veszélyzóna között függőlegesen legalább 3 m távolságot tartani.

• Telepítési példa a biztonsági terület figyelembe vételével

① Padlóra vagy asztalra telepítés példája

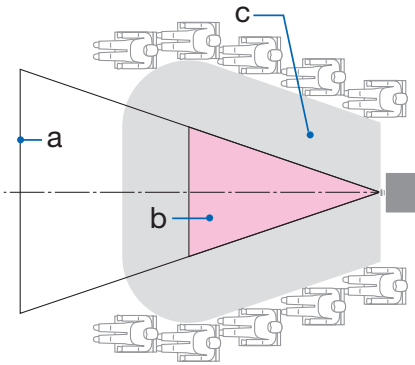

② Mennyezeti telepítés példája

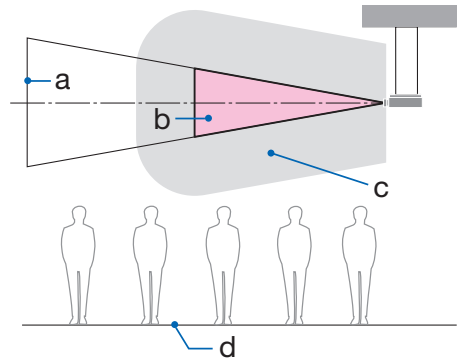

a: Képernyő / b: Veszélyzóna / c: Biztonsági zóna / d: Emelet



FIGYELEM

Amennyiben mennyezetre telepített kivetítő esetén várható, hogy a nézők behatolnak a veszélyzónába, meg kell akadályozni, hogy a nézők a területre léphessenek.

③ Lefelé vetítés példája mennyezeti telepítés esetén

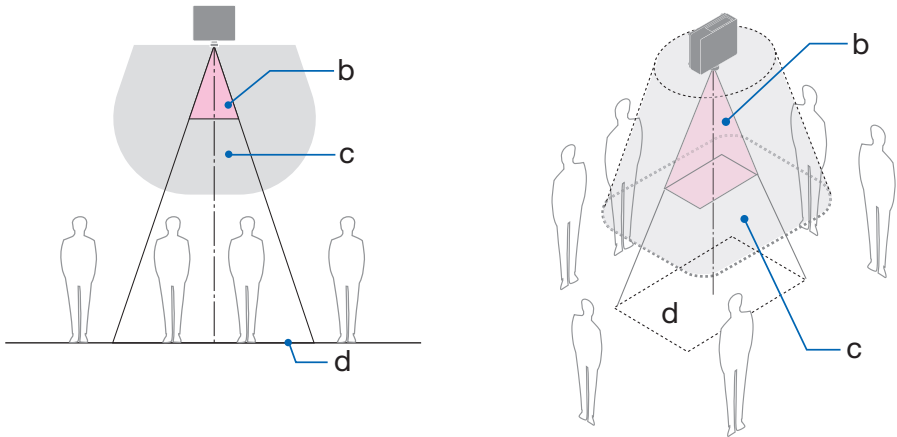

a: Képernyő / b: Veszélyzóna / c: Biztonsági zóna / d: Emelet



FIGYELEM

Amennyiben a padló és a veszélyzóna közötti biztonsági terület nem biztosítható, a jobb oldali ábrán látható módon kell megakadályozni, hogy a nézők belépjenek a képernyő körüli területre.

* Lencsehelyzet-eltolás használata esetén fontolja meg a kivetített kép lencsehelyzet-eltolás mértékével egyenértékű eltolását. Telepítési példa a biztonsági terület figyelembe vételével



Kérjük, minden biztonsági óvintézkedést tartson be.

A kivetítő telepítése

- A kivetítő elrendezésének megtervezésekor feltétlenül tartsa be a telepítési útmutatóban foglalt biztonsági intézkedéseket.
- A veszély elkerülése érdekében telepítse a készüléket hálózati csatlakozóaljzat közelébe, vagy biztosítson a kivetítő áramellátásának lekapcsolására szolgáló eszközt, például megszakítót vészhelyzet esetére.
- Hajtsa végre a biztonsági intézkedéseket az emberi szemek veszélyzónába kerüléstől való megóvásának érdekében.
- Válasszon a telepítés helyéhez megfelelő lencsét és biztosítsa az egyes lencsékhez tartozó biztonsági zónát.
Gondoskodjon a megfelelő biztonsági intézkedések végrehajtásáról a kivetítő működtetésekor, a fény beállításakor stb.
- Ellenőrizze, hogy a telepített lencse megfelelő biztonsági zónája megfelelően biztosított-e. Rendszeresen ellenőrizze a zónát és az ellenőrzésekről vezessen feljegyzéseket.

A telepítő vagy a forgalmazó köteles utasítani a kivetítő kezelőjét (operátor) az alábbiakra:

- A kivetítő működtetése előtt ismertesse a biztonsági tudnivalókat a kivetítő kezelőjével (operátor).
- A kivetítő bekapcsolása előtt utasítsa a kivetítő kezelőjét (operátor) az ellenőrzések végrehajtására (Beleértve a kivetítő által kibocsátott fény biztonsági ellenőrzéseit).
- Utasítsa a kivetítő kezelőjét (operátor) arra, hogy bármilyen vészhelyzet esetén képesnek kell lennie a kivetítő vezérlésére, ha az be van kapcsolva.
- Utasítsa a kivetítő kezelőjét (operátor), hogy a telepítési útmutatót, használati útmutatót és az ellenőrzések feljegyzéseit könnyen hozzáférhető helyen tartsa.
- Utasítsa őket annak meghatározására, hogy a kivetítő megfelel-e az egyes országokban és régiókban érvényes szabványoknak.

Kábel információk

Használjon árnyékolt kábelt vagy kábelhez csatlakoztatott ferrit magokat, hogy ne zavarja a rádió- és televízióvételt.

Az elektromágneses zavarokkal (EMI) kapcsolatos értesítés

FIGYELMEZTETÉS:

Jelen berendezés lakókörnyezetben történő üzemeltetése rádiózavart okozhat.



A használt termék szemétkébe dobása



Az Európai Unióban

Az Európai Unióra egységesen vonatkozó jogszabály minden tagállamban előírja, hogy a (bal oldali) képen látható jelet viselő, elhasznált elektromos és elektronikus termékeket az általános háztartási hulladéktól elkülönítetten kell szemétkébe dobni. Ide tartozik a kivetítő vagy az elektromos kiegészítők, például a tápkábel. Amikor ilyen termékeket dob szemétkébe, kövesse a helyi hatóságok és/vagy a terméket értékesítő bolt útmutatásait. A használt termékek begyűjtését azok megfelelő újrafelhasználása és újrahasznosítása követi. Ez az erőfeszítés segít bennünket a hulladékok mennyiségének csökkentésében, valamint az emberi egészségre és a környezetre gyakorolt negatív hatásnak a lehető legalacsonyabb szintre való visszaszorításában.

Az elektromos és elektronikus terméken feltüntetett jel csak az adott, Európai Unióhoz tartozó tagállamra vonatkozik.

Az Európai Unió kivül

Ha az Európai Unió területén kívül használt elektromos és elektronikus termékeket kívánja ártalmatlanítani, kérjük, forduljon a helyi hatósághoz, és kérje a helyes hulladékkezelési módszert.



EU-ban: Az áthúzott kerekese kuka azt jelenti, hogy a használt elemek nem rakhatók az általános háztartási hulladék közé! A használt elemeknek külön begyűjtési rendszere van a törvényeknek megfelelő kezelés és újrahasznosítás biztosítása érdekében.

A 2006/66/EC EU irányelv alapján az elem nem dobható ki nem megfelelő módon. Az elemet el kell különíteni, hogy a helyi szolgáltató begyűjthesse.

Megjegyzések a telepítéssel és karbantartással kapcsolatban

Ne telepítse vagy tárolja az alábbiakban leírt helyeken.

- A rezgéseket és hatásokat felerősítő helyek
Ha olyan helyeken telepítik, ahol rezgések keletkezhetnek az áramforrásokból és hasonlókból vagy járművektől vagy hajóktól stb., a kivetítőt olyan rezgések vagy ütések befolyásolhatják, amelyek károsíthatják a belső alkatrészeket és ez hibás működéshez vezethet.
- Nagyfeszültségű vezetékek és áramforrások közelében
Ez megzavarhatja a készüléket.
- Olyan helyek, ahol erős mágneses mezők keletkeznek
Ha mégis így tesz, az meghibásodást okozhat.
- Kültéri és párás vagy poros helyek
Olajfüstnek vagy gőznek kitett helyeken
Olyan helyek, ahol korrozív gázok képződnek
A rákerülő anyagok, például olaj, vegyszerek és a nedvesség a burkolat eldeformálódását vagy megrepedését, a fém alkatrészek rozsdásodását, vagy meghibásodást okozhatják.

A kereskedő és a telepítő részére

A kivetítő telepítésekor, kérjük, olvassa el a weboldalunkon található Telepítési útmutatót.

1. A kivetítő leesésének megakadályozása érdekében a mennyezeti telepítéskor ügyeljen arra, hogy az elég erős legyen a kivetítő és a mennyezeti tartóegység együttes súlyának hosszú ideig történő megtartásához.
2. A kivetítő mennyezetre történő telepítésekor ügyeljen arra, hogy azt a mennyezeti tartóegység telepítési útmutatójának megfelelően hajtsa végre. Feltétlenül a rögzített fémszerelvényeket használja, és húzza meg a csavarokat biztonságosan.
3. A kivetítő leesésének megelőzése érdekében használjon leesésgátló vezetékeket.
 - Az épület vagy a szerkezet robusztus részéhez, valamint a kivetítő biztonsági rúdjának leesésgátló vezetékekkel történő csatlakoztatáshoz használjon kereskedelmi forgalomban kapható fémszerelvényeket.
 - Olyan kereskedelmi forgalomban kapható fémszerelvényeket és leesésgátló vezetékeket használjon, amelyek elég erősek ahhoz, hogy a kivetítő és a mennyezeti tartóegység együttes súlyát megtartsák.
 - Ényhén lazítsa meg a leesésgátló vezetékeket a kivetítő tehermentesítése érdekében.
 - A biztonsági rúd elhelyezkedését illetően lásd: „A kivetítő alkatrészeinek neve” című részt. (→ 4. oldal)

Figyelmeztetések a kivetítő teljesítményének biztosítására

- Ha a lencsék erős, lézerhez hasonló fényt sugároznak, az meghibásodáshoz vezethet.
- Beszéljen a forgalmazóval, mielőtt olyan helyeken használná, ahol sok cigarettafüst vagy por van jelen.
- Ha ugyanazt az állóképet hosszabb ideig vetítik számítógéppel, stb., akkor a kép mintája a vetítés befejezése után a képernyőn maradhat, de eltűnik egy idő után. Ez a folyadékkristály panelek tulajdonságainak köszönhető, és nem hibás működés. Azt javasoljuk, hogy a számítógép oldalán képernyővédőt használjon.
- Ha a kivetítőt körülbelül 1600 m, vagy afeletti magasságban használja, akkor állítsa a [VENTILÁTOR ÜZEMMÓD]-ot [NAGY MAGASSÁG] értékre. Ellenkező esetben a kivetítő belseje felforrósodhat, ami hibás működéshez vezethet.
- Ha a kivetítőt nagy magasságokban használja (olyan helyeken, ahol a légköri nyomás alacsony), előfordulhat, hogy az optikai részeket a szokásosnál hamarabb cserélni kell.
- A kivetítő mozgatásáról
 - Egyszer vegye le a lencseegységet, és feltétlenül csatlakoztassa a lencsevédő sapkát a lencse megkarcolásának elkerülése érdekében. Valamint csatlakoztassa a kivetítőhöz a porvédő sapkát.
 - Ne tegye ki a kivetítőt rezgésnek vagy erős ütésnek.Ellenkező esetben a kivetítő károsodhat.
- Ne használja a dönthető lábakat más célra, mint a kivetítő meredekségének beállítására. A helytelen kezelés, például a kivetítő a dönthető lábakkal történő húzása vagy a falhoz támasztása meghibásodáshoz vezethet.
- Ne érintse meg a vetítőlencse felületét csupasz kézzel. Az ujjlenyomat vagy a szennyeződés a vetítőlencse felületén felnagyítódik és vetítésre kerül. Ne érintse meg a vetítőlencse felületét.
- Ne húzza ki a tápkábelt a kivetítőtől vagy a konnektorból a kivetítés alatt. Ha ez megtörténik, a kivetítő AC IN csatlakozójának vagy hálózati csatlakozójának sérülését okozhatja. Az AC tápellátás megszakításához a képek kivetítése közben használjon megszakítót stb.
- A távirányító kezeléséről
 - A távirányító nem működik, ha a kivetítő távoli jelérzékelője vagy a távirányító jeladója erős fénynek van kitéve, vagy ha vannak olyan akadályok, amelyek akadályozzák a jeleket.
 - A távirányítót a kivetítőtől számított 20 méteren belül működtesse, és a kivetítő távvezérlő érzékelőjére mutasson.
 - Ne dobja le a távirányítót és ne kezelje nem megfelelően.
 - Ne engedje, hogy a távirányítóra víz vagy egyéb folyadék kerüljön. Ha a távirányító nedves lesz, azonnal törölje le.
 - Kerülje a forró és párás helyeken való használatot, amennyire csak lehetséges.
 - Ha azt tervezi, hogy hosszabb ideig nem használja a távirányítót, vegye ki mindkét elemet.
- Tegyen intézkedéseket annak megakadályozására, hogy a képernyőre külső fény vetődjön. Győződjön meg róla, hogy csak a kivetítő fénye világít a képernyőn. Minél kisebb a külső fény a képernyőn, annál nagyobb a kontraszt, és annál gyönyörűbb a kép.
- A képernyőről
A képek nem lesznek tiszták, ha szennyeződés, karcolás, elszíneződés stb. jelenik meg a képernyőn. Óvatosan kezelje a képernyőt, védje illékony anyagoktól, karcolásoktól és szennyeződésektől.
- Az összes karbantartási műveletet illetően tekintse meg a Telepítési útmutatót, és kövesse pontosan az utasításokat.

Távolság a kivetítő telepítésekor

- A kivetítő telepítésekor tartson elegendő helyet körülötte az alábbiak szerint. Ha nem így tesz, a kivetítőből kibocsátott forró levegő visszavezetődhet. Ellenőrizze továbbá, hogy a kivetítőt nem éri-e a légkondicionálóból érkező levegőáramlat. A kivetítő hőszabályozó rendszere rendellenességet (hőmérsékleti hiba) észlelhet, és automatikusan kikapcsolhatja a tápellátást.

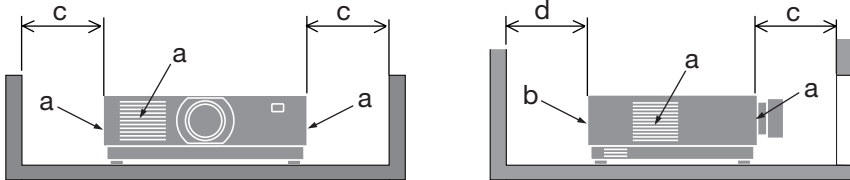

a: Bemeneti szellőzőnyílás / b: Kimeneti szellőzőnyílás / c: legalább 20 cm / d: legalább 30 cm

MEGJEGYZÉS:

- A fenti ábrán feltételezzük, hogy elegendő hely van a kivetítő felett.
- Több kivetítő együttes használata esetén biztosítson elegendő helyet a kivetítők számára a légbeszíváshoz és -kibocsátáshoz. Ha a szellőzőnyílások letakarása esetén a kivetítő belső hőmérséklete megemelkedik, ami hibás működéshez vezethet.



A védett eredeti képekre érvényes szerzői jogokról:

Vegye figyelembe, hogy a kivetítőnek kereskedelmi hasznoszerzés vagy a közfigyelem felkeltése céljával olyan helyszíneken való használata során, mint a kávézók és a szállodák, a vonatkozó törvények által védett szerzői jogok sérelmének aggályára ad okot a kivetített képnek a következő funkciókkal történő összenyomása vagy szétnyújtása:

[MÉRETARÁNY], [TRAPÉZTORZÍTÁS], Nagyítás és más hasonló funkciók.

Áramfelvétel funkció

A kivetítő áramfelvételi funkciókkal rendelkezik. Az energiafogyasztás csökkentése érdekében az áramfelvételi funkciók (1 és 2) az alábbi gyári beállítással rendelkeznek. A kivetítő LAN vagy soros kábelcsatlakozáson keresztül, külső eszközzel történő vezérléséhez a képernyőn megjelenő menüvel módosíthatja az 1. és 2. beállításait.

1. KÉSZENLÉTI ÜZEMMÓD (Gyári beállítás: NORMÁL)

A kivetítő külső eszközzel történő vezérléséhez válassza a [HÁLÓZAT KÉSZENLÉTI MÓD] vagy [ALVÓ] lehetőséget a [KÉSZENLÉTI ÜZEMMÓD] menüpontban.

2. AUTO KIKAPCS. (Gyári beállítás: 1 óra)

A kivetítő külső eszközzel történő vezérléséhez válassza a [KI] elemet az [AUTO KIKAPCS.] menüpontban.

Bejegyzési információk és szoftverlicenc

- A ProAssist és a Virtual Remote a Sharp NEC Display Solutions, Ltd. védjegyei vagy regisztrált védjegyei Japánban, az Egyesült Államokban és más országokban.
- A HDMI, a HDMI High-Definition Multimedia Interface és a HDMI Trade dress kifejezések, valamint a HDMI emblémák a HDMI Licensing Administrator, Inc. védjegyei vagy bejegyzett védjegyei.



- A HDBaseT™ és a HDBaseT Alliance logó a HDBaseT Szövetség bejegyzett védjegyei.



- A PJLink védjegy védjegyjogi célokra használt védjegy Japánban, az Egyesült Államokban, valamint más országokban és területeken.
- A Blu-ray a Blu-ray Disc Association védjegye.
- A CRESTRON és a CRESTRON ROOMVIEW a Creston Electronics, Inc. védjegyei vagy bejegyzett védjegyei az Amerikai Egyesült Államokban és más országokban.
- Az Extron és az XTP az RGB Systems, Inc. bejegyzett védjegyei az Egyesült Államokban.
- Az Ethernet a FUJIFILM Business Innovation Corp. bejegyzett védjegye vagy védjegye.
- A jelen útmutatóban említett egyéb termék- és vállalatnevek tulajdonosaik védjegyei vagy bejegyzett védjegyei lehetnek.
- A Virtual Remote Tool (virtuális távirányító eszköz) WinI2C/DDC könyvtárat használ, © Nicomsoft Ltd.
- GPL/LGPL szoftverlicenc

A termék magába foglalja a GNU General Public License (GPL), a GNU Lesser General Public License (LGPL), és egyéb licencszerződések hatálya alatt álló szoftvereket.

Az egyes szoftverekre vonatkozó további információért látogasson el weboldalunkra.

https://www.sharp-nec-displays.com/dl/en/pj_manual/lineup.html

1. Ellenőrizze a termék áttekintését, a mellékelt elemeket és az alkatrészek neveit

1-1. Bevezető a kivetítőhöz

Ez a szakasz bemutatja az új kivetítőt, és ismerteti annak tulajdonságait és kezelőszerveit.

- **Folyadékkristályos típusú, erős fényű, nagy felbontású kivetítő**

Ez a kivetítő 1920 képpont × 1200 sor (WUXGA) kijelző felbontással és 16:10 képaránnyal rendelkezik.

Modell	Fényerő
PV800UL-W/PV800UL-B	8000 lm
PV710UL-W/PV710UL-B	7100 lm

- **A világítómodulban egy hosszú élettartamú lézerdioda található**

A termék működtetése kevés költséggel jár, mivel a lézerefényforrás hosszú ideig használható csere vagy karbantartás nélkül.

- **A telepítési helynek megfelelően optikai lencsék széles skálája választható**

A kivetítő az opcionális lencsék 10 típusával kompatibilis, így a rendelkezésre álló választék a telepítési helyek és vetítési módok változatos körét fedi le.

Vegye figyelembe, hogy a gyárból való szállításkor a kivetítőn nincs lencse. A választható lencsék külön vásárolhatók meg.

- **Motoros lencsevezérlés funkció a kivetített kép pozíciójának egyszerű igazításához**

A kivetített kép pozíciója (lencsehelyzet-eltolás) a készülékház hátoldalán található kezelőpanel vagy a távirányító gombjaival igazítható.

- **360 fokos tetszőleges kivetítés**

Ez a kivetítő univerzálisan, bármilyen szögben felszerelhető.

A dőlésszög finombeállításához használja a dőlésszögállító lábat. A kivetítőt megfelelő fémlemezre és olyan állványra szerelje, amely elég erős ahhoz, hogy megtartsa a kivetítőt a dőlésszög beállításakor.

- **A kivetített képen alig észrevehető a jelváltás az Akadálymentes váltás funkció révén**

A bemeneti aljzatok közötti váltás esetén a váltást megelőzően megjelenített kép kimerevedik, így az új képre a jelhiányból adódó képkimaradás nélkül lehet átváltani.

- **Támogatja a vezetékes LAN-t**

LAN és Ethernet/HDBaseT (RJ-45) portokat tartalmaz. Az ezekhez a portokhoz csatlakoztatott vezetékes LAN segítségével a kivetítőt számítógéppel is vezérelheti.

1. Ellenőrizze a termék áttekintését, a mellékelt elemeket és az alkatrészek neveit

• **Kényelmi szoftveralkalmazások**

Szoftveralkalmazásainkkal kompatibilis (NaViSet Administrator 2, ProAssist, Virtual Remote Tool stb.). A kivetítő vezeték LAN kapcsolaton keresztül csatlakoztatott számítógéppel vezérelhető.

• NaViSet Administrator 2

Felügyelheti a kivetítő állapotát és egy sor különböző funkciót vezérelhet.

• ProAssist

A kivetítőt vezérelheti és kijavíthatja a torzításokat, ha egyedi formájú, például kör, gömb vagy egyéb hasonló felületre vetít.

• Virtual Remote Tool

Egy virtuális távvezérlő jelenik meg a számítógép képernyőjén az egyszerű műveletek, például a kivetítő be/ki kapcsolása, jelváltás stb. végrehajtásához. Lehetőség van a kivetítő háttérlogójának módosítására.

Kérjük, az egyes szoftverek letöltéséhez látogassa meg weboldalunkat.

URL: <https://www.sharp-nec-displays.com/dl/en/index.html>

• **CRESTRON ROOMVIEW és Extron XTP szoftverekkel kompatibilis**

A kivetítő támogatja a CRESTRON ROOMVIEW és azExtron XTP funkciót, amely lehetővé teszi több eszköz hálózatra csatlakozását és számítógépről való kezelését és vezérlését. Ezenkívül lehetővé teszi a képernyő kivetítőhöz csatlakoztatott Extron XTP jeladóval való továbbítását és vezérlését.

• **0,16 W (100-130 V AC)/0,32 W (200-240 V AC) készenléti állapotban, energiatakarékos technológiával**

Energiatakarékos üzemmódba kapcsolhatja a kivetítőt, ha a [NORMÁL] lehetőséget választja a menü [KÉSZENLÉTI ÜZEMMÓD] pontjában.

NORMÁL: 0,16 W (100-130 V AC)/0,32 W (200-240 V AC)

HÁLÓZAT KÉSZENLÉTI MÓD: 1,6 W (100-130 V AC)/1,8 W (200-240 V AC)

• **[VILÁGÍTÁSI ÜZEMMÓD] és „Széndioxidmérő” kijelző**

Három [VILÁGÍTÁSI ÜZEMMÓD] opció közül választhat a használat céljának megfelelően. [FÉNY IGAZÍTÁS] használható a kimeneti teljesítmény csökkentésére és az energiafogyasztás szabályozására is. Az energiamegtakarítás hatása inentől kezdve beleszámítódik a CO₂-kibocsátás mennyiségébe, és kikapcsoláskor megjelenik a visszaigazoló üzenetben, valamint a képernyő-menü [INFO.] területén (SZÉN-DIOXID-KIBOCSÁTÁS MÉRŐ)

1. Ellenőrizze a termék áttekintését, a mellékelt elemeket és az alkatrészek neveit

1-2. A csomag tartalma

Ellenőrizze, hogy a csomagban a felsorolt tételek mindegyike megtalálható-e. Ha valami hiányzik, vegye fel a kapcsolatot a forgalmazóval.

Őrizze meg az eredeti dobozt és a csomagolóanyagokat az esetleges jövőbeni szállítás céljából.

Kivetítő

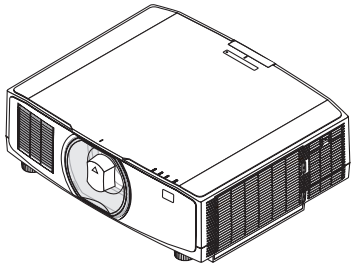

Lencse porvédő sapkája

(24F53241)

* A szállított kivetítőhöz nem tartozik lencse.

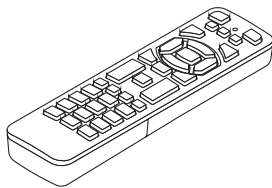

Távírányító

(7N901322)

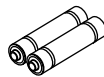

AAA méretű alkáli elemek

(2 db)

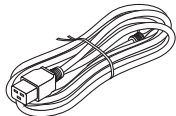

Tápkábel

Dugó típusa	
USA esetén	Az EU esetén
7N080242	7N080028

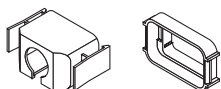

Tápkábel retesze

(24F53221/24F53232)



Szij

(24F54153)



Lencse lopásgátló csavarja

(24V00941)

Dokumentumok

- Fontos információ (TINS-0003VW02/TINS-0004VW02/TINS-0023VW01)
- A vásárlás régiójától függően, ezek közül egy vagy kettő mellékelve lehet.
- Gyors üzembehelyezési útmutató (TINS-0005VW01)
- Biztonsági matrica (Használja ezt a matricát, ha biztonsági jelszót állítottak be.)

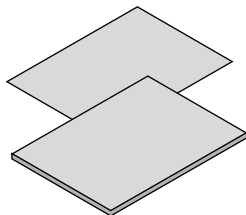

Kizárólag Észak-Amerika esetén

Korlátozott jótállás

Európai vásárlók számára

Az érvényben lévő garanciaszabályzat webhelyünkön található, amelynek címe:

<https://www.sharpnecdisplays.eu>

1-3. A kivetítő alkatrészeinek megnevezése

Elöl

A lencse külön kapható. A lenti leírás arra az esetre vonatkozik, ahol a felszerelt lencse NP13ZL típusú.

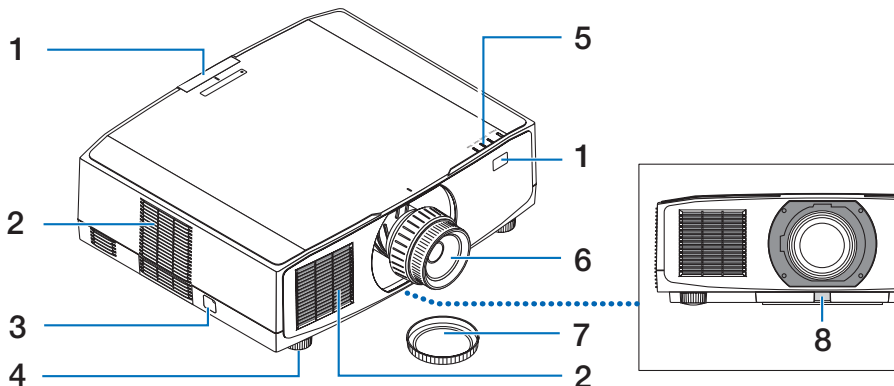

1. Távirányító-érzékelők

Ez a rész fogadja a távirányítóból érkező jeleket. A kivetítő elején és hátulján két hely áll rendelkezésre.

2. Bemeneti szellőzőnyílás

A készülék lehűtéséhez külső levegőt szív be.

3. Biztonsági rúd

Lopás elleni védőeszköz csatlakoztatása. A biztonsági rúdra legfeljebb 0,18 hüvelyk/4,6 mm átmérőjű biztonsági drótok vagy láncok fűzhetők fel.

4. Dőlésszögállító láb

Forgassa el a dőlésszögállító lábakat a bal/ jobb vetítési irány igazításához.

5. Jelzőfények

A jelzőfény kigyullad vagy villog mutatta ezzel a kivetítő állapotát (BE kapcsolva/ Készenlét/stb.)

6. Lencse

A képek kivetítése itt történik. (Az lencseegység külön vásárolható meg.)

7. Lencsevédő sapka

(A választható lencsét lencsevédő sapkával együtt szállítjuk.)

8. Lencsekioldó gomb

Használja ezt a lencseegység eltávolításához.

Hátul

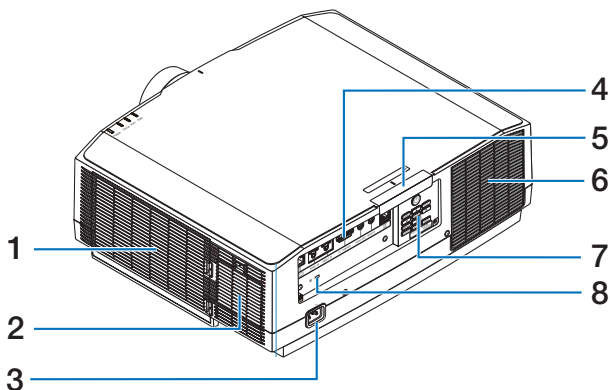

1. Bemeneti szellőzőnyílás/szűrő

A készülék lehűtéséhez külső levegőt szív be. A szűrő megakadályozza a por és a szennyeződések készülék belsejébe jutását.

2. Bemeneti szellőzőnyílás

A készülék lehűtéséhez külső levegőt szív be.

3. Hálózati tápellátás bemeneti aljzata

A mellékelt tápkábel három tűs végét ide, a másik végét pedig aktív elektromos hálózati csatlakozóaljzatba kösse.

4. Aljzatok

Csatlakoztassa a különféle audio- és video-jelek kábeleit.

5. Távirányító-érzékelők

Ez a rész fogadja a távirányítóból érkező jeleket. A kivetítő elején és hátulján két hely áll rendelkezésre.

6. Kimeneti szellőzőnyílás

A meleg levegő itt távozik.

7. Vezérlőelemek

A kivetítő BE/KI kapcsolására, valamint a kivetített kép jelének átkapcsolására szolgál.

8. Biztonsági nyílás (K)*

Lopásgátló kábel csatlakoztatásakor használatos.

* A biztonsági és lopásgátló zár a Kensington biztonsági kábelekkel/berendezésekkel kompatibilis. A termékek megtekintéséhez látogasson el a Kensington honlapjára.

Vezérlők/jelzőfények

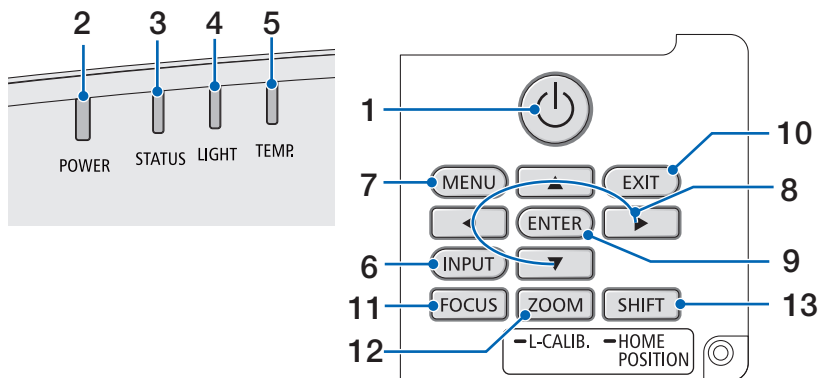

1. (POWER) gomb

A kivetítő bekapcsolása és készenléti üzemmódja között vált.

A készülék kikapcsolásakor (készenlét) a gomb egyszeri megnyomása után egy megerősítő üzenet jelenik meg a képernyőn, így még egyszer meg kell nyomni a gombot.

2. POWER jelzőfény

A kivetítő bekapcsolási állapotát jelzi. A jelzőfény kék színnek világít, amikor a készülék be van kapcsolva. A bekapcsolási állapottól függően a lámpa zölden vagy - a készülék kikapcsolt állapotában - narancssárgán világít vagy villog. A részleteket illetően lásd a „Jelzőüzenet” című fejezetet. (→ 40. oldal)

3. STATUS jelzőfény

Ez akkor világít vagy villog, ha valamelyik műveletgombot a készülék billentyűzőr módjában nyomják meg a lencse kalibrálása közben stb. A részleteket illetően lásd a „Jelzőüzenet” részt. (→ 40. oldal)

4. LIGHT jelzőfény

A fényforrás állapotát jelzi.

5. TEMP. jelzőfény

A kivetítő körüli magas hőmérsékletet jelez.



6. INPUT gomb

A bemeneti jel kiválasztása. Gyors megnyomása esetén a bemenetválasztó képernyő jelenik meg. Ha egy másodpercig vagy hosszabb ideig történő nyomva tartás esetén az automatikus ellenőrzések HDMI1 → HDMI2 → HDBaseT sorrendben indulnak el, és bemeneti jel érzékelése esetén a rendszer azt a jelet vetíti ki.

7. MENU gomb

Megjeleníti a képernyőmenüt a különféle beállításokhoz és igazításokhoz.

8. / Hangerő gombok

- A képernyőmenü megjelenítésekor a  gombokkal válassza ki a beállítani vagy igazítani kívánt elemet.
- Módosítja a mintát a tesztminta megjelenésekor.
- Ha a képernyőmenü nem jelenik meg, a  gombokkal állítsa be a kivetítő hangkimenetét.

9. ENTER gomb

A képernyőmenü megjelenésekor a következő menüre lép. Megerősíti az elemet, amikor a megerősítő üzenet megjelenik.

10. EXIT gomb

A képernyőmenü megjelenésekor visszatér az előző szint menüjéhez. Bezárja a menüt, amikor kurzor jelenik meg a főmenüben. Megszakítja a műveletet, amikor megjelenik a megerősítő üzenet.

11. FOCUS gomb

Alkalmazható lencseegység: NP40ZL/NP-41ZL/NP43ZL/NP44ML/NP50ZL

Nyissa meg az élességállítási képernyőt, és állítsa be a kivetített kép élességét.

12. ZOOM/L-CALIB. gomb

Alkalmazható lencseegység: NP40ZL/NP-41ZL/NP43ZL/NP44ML/NP50ZL

- Nyomja meg röviden a zoom igazítás képernyő megnyitásához. Finoman igazítsa be a kivetített kép méretét.
- A csatlakoztatott lencseegység beállítási tartományának kiigazításához (kalibrálás) nyomja meg hosszan (két másodpercig vagy tovább).

13. SHIFT/HOME POSITION gomb

- Nyomja meg röviden a lencsehelyzet-eltolás képernyő megjelenítéséhez. Igazítsa be őket a ▼▲◀▶ gombok használatával.
- Nyomja le hosszan (legalább 2 másodpercig) a lencsehelyzet-eltolás kiindulási helyzetbe történő visszaállításához.

Csatlakozópanel funkciói

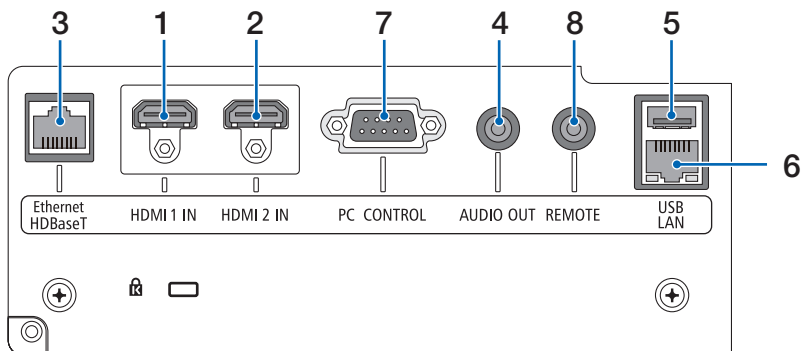

1. HDMI 1 IN csatlakozó (A típus)

Számítógép, blu-ray lejátszó stb. kimeneti csatlakozóihoz csatlakoztatható.

2. HDMI 2 IN csatlakozó (A típus)

Számítógép, blu-ray lejátszó stb. kimeneti csatlakozóihoz csatlakoztatható.

3. Ethernet/HDBaseT Port (RJ-45)

Kereskedelmi forgalomban kapható HD-BaseT kompatibilis jeladó eszközökhöz csatlakozik.

4. AUDIO OUT Mini Jack (sztereó mini)

A kivetítőből kivetített képnek megfelelő audiojelet bocsát ki.

5. USB port (A típus)

Használjon 5 V/1,4 A tápegységet.

6. LAN Port (RJ-45)

A készüléket vezetékes LAN hálózathoz csatlakoztatja.

7. PC CONTROL port (9 érintkezős D-Sub)

Ezen a porton keresztül a kivetítőt számítógéphez vagy vezérlőrendszerhez lehet csatlakoztatni. Ennek használatával lehetővé válik a kivetítő soros kommunikációs protokollon való használata.

8. REMOTE csatlakozó (sztereó mini)

Használja ezt a csatlakozót a kivetítő vezetékes távirányítójához.

MEGJEGYZÉS:

- Az infravörös fényvel működő távirányítóval nem végezhetők műveletek mindaddig, amíg a vezetékes távirányító REMOTE bemenetébe kábel csatlakozik.
- Ha a [HDBaseT] elemet választotta a [TÁVIRÁNYÍTÓ-ÉRZÉKELŐK] menüpontban, és a kivetítőhöz a kereskedelemben kapható HDBaseT-t támogató jeladó eszközt csatlakoztatott, az infravörös távirányító-műveletek nem végezhetők el, ha a távirányító jeleinek átvitelét a jeladó eszközön állította be. A távirányító azonban képes infravörös jeleket használni, amikor a jeladó eszköz áramellátása ki van kapcsolva.

1-4. A távirányító alkatrészeinek megnevezései

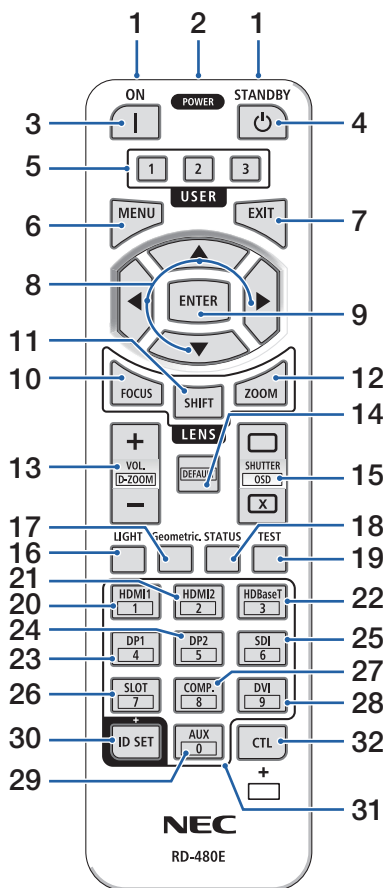

1. Infravörös jeladó

A távirányító jeleinek továbbítása infravörös jellel történik. Irányítsa a távirányítót a kivetítőn található távirányító vevőegységre.

2. Távirányító csatlakozója

Csatlakoztasson ide egy kereskedelmi forgalomban kapható távirányító kábelt a vezetékes távirányításhoz.

3. POWER ON gomb (|)

Alvó vagy készenléti üzemmódban bekapcsolja a készüléket.

4. POWER STANDBY gomb ()

A gomb egyszeri megnyomása után a leállítás megerősítési üzenete jelenik meg. Nyomja meg a POWER STANDBY (vagy ENTER) gombot még egyszer a kivetítő kikapcsolásához.

5. USER 1/2/3 gomb

A szállítás időpontjában a következő funkciók vannak beállítva.

USER 1: (Nincs funkció)

USER 2: AUDIOVIZUÁLIS MUTE

Rövid időre kikapcsolja a képet és a hangot. Nyomja meg újra a gombot a visszahangosításhoz.

USER 3: KIMEREVÍTÉS

A videót állóképre váltja.

Nyomja meg újra a gombot a folytatáshoz.

A funkciók a 9 funkciótypusból történő kiválasztással is beállíthatók.

6. MENU gomb

Megjeleníti a képernyőmenüt a különféle beállításhoz és igazításokhoz.

7. EXIT gomb

A képernyőmenü megjelenésekor visszatér az előző szint menüjéhez. Bezárja a menüt, amikor kurzor jelenik meg a főmenüben. Megszakítja a műveletet, amikor megjelenik a megerősítő üzenet.

1. Ellenőrizze a termék áttekintését, a mellékelt elemeket és az alkatrészek neveit

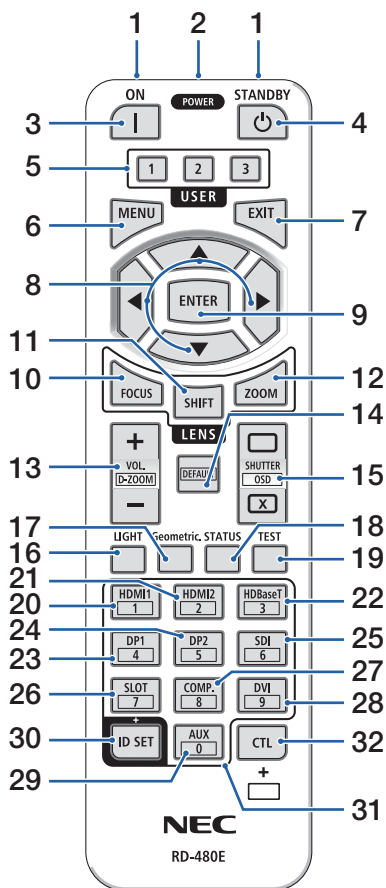

8. ▲▼◀▶ gomb

- A képernyőmenü megjelenítésekor a ▼▲◀▶ gombokkal válassza ki a beállítani vagy igazítani kívánt elemet.
- Módosítja a mintát a tesztminta megjelenésekor.

9. ENTER gomb

A képernyőmenü megjelenésekor a következő menüre lép. Megerősíti az elemet, amikor a megerősítő üzenet megjelenik.

10. FOCUS gomb

Alkalmazható lencseegység: NP40ZL/NP41ZL/NP43ZL/NP44ML/NP50ZL

Megnyitja az élességállítási képernyőt. Állítsa be az élességet (lencsét) a ◀/▶ gombokkal.

11. SHIFT gomb

Megjelenik az lencsehelyzet-eltolás beállítási képernyője. A ▼▲◀▶ gombok használatával igazítsa be a lencsepozíciót.

12. ZOOM gomb

Alkalmazható lencseegység: NP40ZL/NP41ZL/NP43ZL/NP44ML/NP50ZL

Megnyitja a zoom beállítási képernyőt. Állítsa be a zoomot a ◀/▶ gombokkal.

13. VOL./D-ZOOM (+)(-) gomb

Beállítja az audio kimeneti csatlakozóinak hangerejét. A CTL gomb egyidejű megnyomásával nagyíthatja vagy kicsinyítheti a képet (visszatér az eredeti állapotba).

14. DEFAULT gomb

(Az ebbe a sorozatba tartozó kivetítőkön nem használható. Jövőbeli bővítéshez)

1. Ellenőrizze a termék áttekintését, a mellékelt elemeket és az alkatrészek neveit

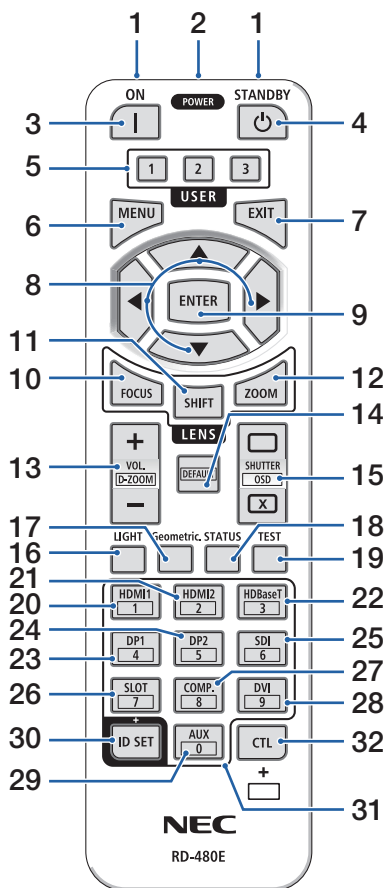

15. SHUTTER/OSD OPEN (□)/CLOSE (X) gomb

Nyomja meg a CLOSE gombot a fényforrás kikapcsolásához és a kivetítés ideiglenes leállításához. Nyomja meg az OPEN gombot a folytatáshoz. Nyomja meg egyszerre a CTL és CLOSE gombokat a képernyőmenü bezárásához (On-Screen Mute). Nyomja meg egyszerre a CTL és OPEN gombokat a visszalépéshez.

16. LIGHT gomb

Megjeleníti a világítási üzemmód képernyőt.

17. Geometric. gomb

Megjeleníti a [GEOMETRIAI KORREKCIÓ] elemet a képernyőmenüből. A kivetített képek torzulásainak igazítására szolgál.

18. STATUS gomb

Megjeleníti a képernyőmenü [INFO] menüpontjának [ÜZEMIDŐ] elemét.

19. TEST gomb

Egy tesztmintát vetít ki.

20. HDMI1 gomb

Kiválasztja a HDMI1 bemenetet.

21. HDMI2 gomb

Kiválasztja a HDMI2 bemenetet.

22. HDBaseT gomb

Kiválasztja a HDBaseT-t.

23. DP1 gomb

(Az ebbe a sorozatba tartozó kivetítőkön nem használható.)

24. DP2 gomb

(Az ebbe a sorozatba tartozó kivetítőkön nem használható.)

25. SDI gomb

(Az ebbe a sorozatba tartozó kivetítőkön nem használható.)

1. Ellenőrizze a termék áttekintését, a mellékelt elemeket és az alkatrészek neveit

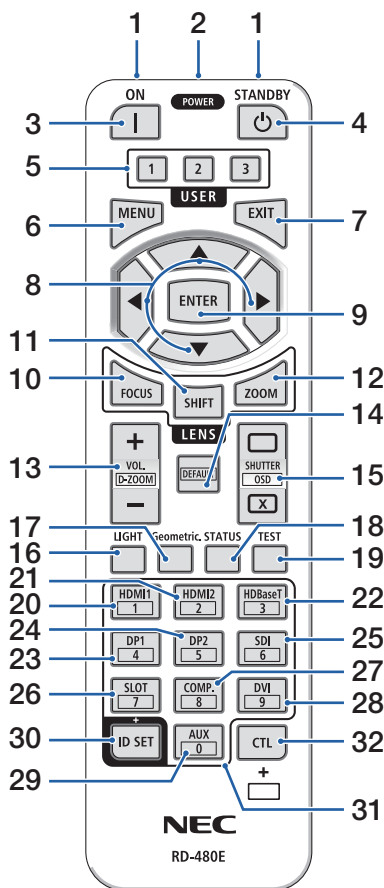

26. SLOT gomb

(Az ebbe a sorozatba tartozó kivetítőkön nem használható.)

27. COMP. gomb

(Az ebbe a sorozatba tartozó kivetítőkön nem használható.)

28. DVI gomb

(Az ebbe a sorozatba tartozó kivetítőkön nem használható.)

29. AUX gomb

(Az ebbe a sorozatba tartozó kivetítőkön nem használható. Jövőbeli bővítéshez)

30. ID SET gomb

A vezérlés-azonosítás beállítására szolgál, amikor egyedi műveleteket hajt végre több kivetítőn a távirányító használatával.

31. Numerikus billentyűzet gomb

A vezérlés-azonosítás bemeneteként szolgál, amikor egyedi műveleteket hajt végre több kivetítőn a távirányító használatával (beállítja a vezérlés-azonosítást). Ha a ID SET gomb nyomva tartása közben megnyomja a 0 gombot, azzal a vezérlés-azonosítás minden beállítását törli.

32. CTL gomb

Ez egy többcélú gomb, más gombokkal való együttes használatra szolgál.

1. Ellenőrizze a termék áttekintését, a mellékelt elemeket és az alkatrészek neveit

Az elemek behelyezése

1. Nyomja be a fület, majd távolítsa el az elemfedelet.

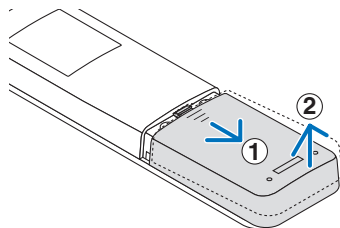

2. Helyezzen új (AAA) elemeket. Ügyeljen arra, hogy az elemek pozitív és negatív pólusai (+/-) a helyes irányba nézzenek.

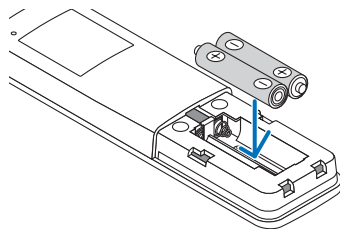

3. Csúsztassa vissza a fedelet az elemek fölé úgy, hogy a helyére pattanjon.

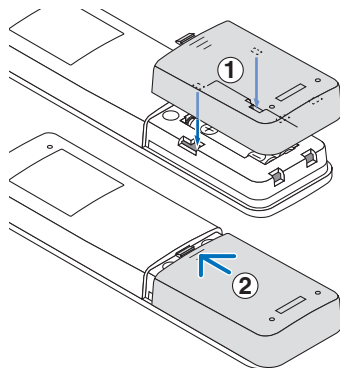

MEGJEGYZÉS:

- Különböző mértékben elhasznált vagy különböző típusú elemeket ne használjon együtt.

A távirányítóval kapcsolatos óvintézkedések

- A távirányítót óvatosan kezelje.
- Adott esetben azonnal törölje le a nedvességet a távirányítóról.
- Kerülje a túlzott hőséget és páratartalmat.
- Az elemeket ne zárja rövidre, ne tegye ki hőnek, és ne szedje szét.
- Az elemeket ne dobja tűzbe.
- Mielőtt a távirányító hosszabb időre használaton kívülre kerülne, távolítsa el az elemeket.
- Ügyeljen arra, hogy az elemek pozitív és negatív pólusai (+/-) a helyes irányba nézzenek.
- Ne használjon együtt régi és új, illetve különböző típusú elemeket.
- A használt elem hulladékkezelését a helyi jogszabályokkal összhangban végezze.
- Ügyeljen arra, hogy ha több kivetítőt helyez egymás közelébe, a távirányító használatával véletlenül más kivetítőket is bekapcsolhat.

A vezeték nélküli távirányító hatósugara

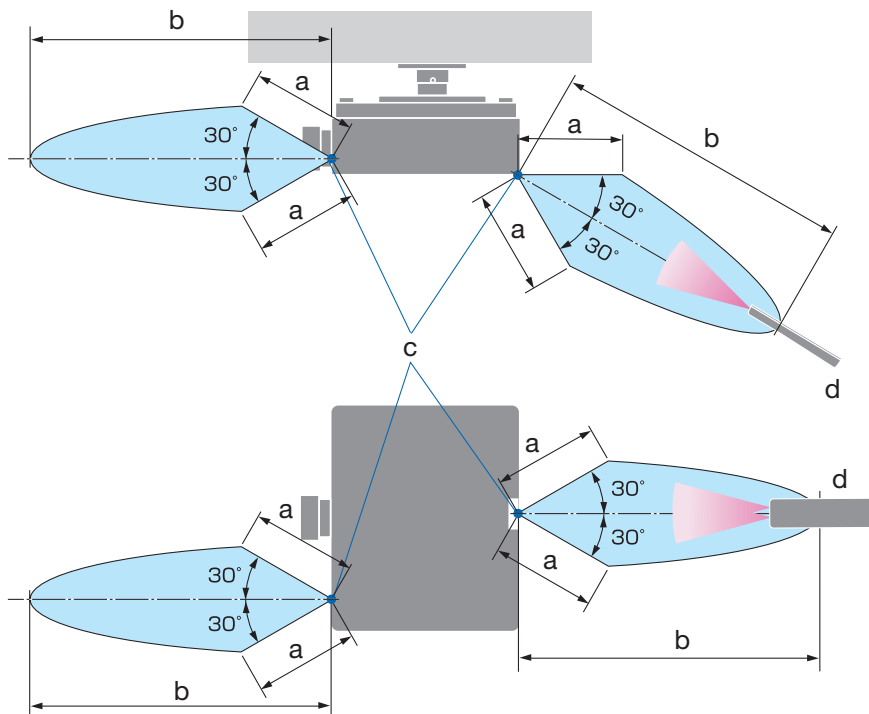

a: 7 m / b: 20 m / c: Távirányító-érzékelők a készülékházon / d: Távirányító

- Ha a távirányító és a kivetítő közötti tér nem szabad, vagy az érzékelőre erős fény esik, akkor a távirányító nem használható. A kivetítő alacsony töltöttségi szintű elemekkel működő távirányítóval sem vezérelhető megbízhatóan.

1. Ellenőrizze a termék áttekintését, a mellékelt elemeket és az alkatrészek neveit

A távirányító használata vezetékes távirányítóként

Csatlakoztassa a távirányító kábel egyik végét a REMOTE csatlakozóba, a másik végét pedig a távirányítón található távirányító kábelének aljzatába.

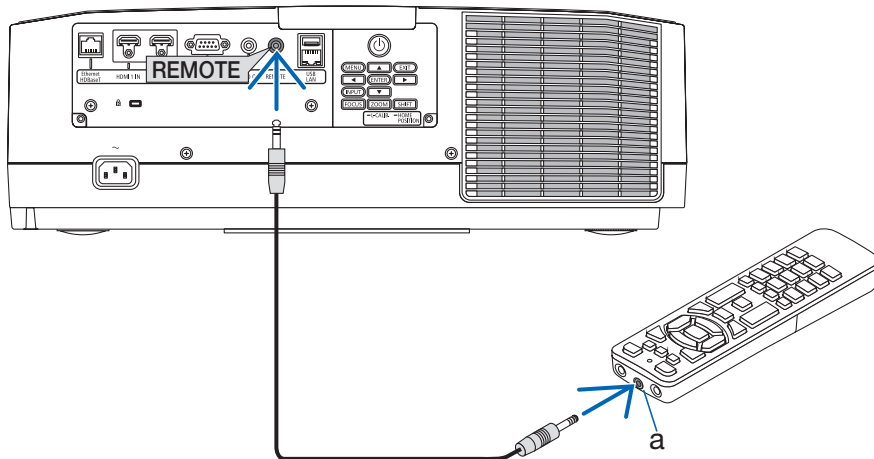

a: Távirányító csatlakozója

MEGJEGYZÉS:

- Ha távirányító kábel csatlakozik a REMOTE csatlakozóhoz, a távirányító vezeték nélküli infravörös üzemmódban nem használható.
- A távirányító nem kap áramot a kivetítőtől a REMOTE aljzaton keresztül. A távirányító vezetékes üzemmódban történő használatához szükség van az elemekre.

2. Kép kivetítése (a használat alapjai)

Ez a szakasz a kivetítő bekapcsolásának, valamint a kép vetítési felületre való kivetítésének módját írja le.

2-1. Kép kivetítésének folyamata

1. lépés

- A számítógép csatlakoztatása / A tápkábel csatlakoztatása (→ 17. oldal)



2. lépés

- A kivetítő bekapcsolása (→ 19. oldal)



3. lépés

- Forrás kiválasztása (→ 22. oldal)



4. lépés

- A kép méretének és pozíciójának beállítása (→ 24. oldal)



5. lépés

- Kép és hang beállítása (→ 34. oldal)



6. lépés

- Előadás készítése



7. lépés

- A kivetítő kikapcsolása (→ 35. oldal)



8. lépés

- Használat utáni teendők (→ 36. oldal)

2-2. Számítógép csatlakoztatása/Tápkábel csatlakoztatása

1. Csatlakoztassa a számítógépet a kivetítőhöz.

Ez a szakasz a számítógép-csatlakoztatás egyszerű módját írja le.

Kereskedelemben kapható HDMI-kábellel csatlakoztassa össze a számítógép HDMI kimeneti és a kivetítő HDMI 1 IN vagy HDMI 2 IN csatlakozóaljzatát.

2. Csatlakoztassa a mellékelt tápkábelt a kivetítőhöz.

Először a mellékelt tápkábel három tűs csatlakozóját csatlakoztassa a kivetítő AC IN aljzatába, majd annak másik végét közvetlenül az elektromos hálózati csatlakozóaljzatba. Ne használjon átalakító dugaszt.



FIGYELEM:

- Ezt a berendezést a földeléshez csatlakoztatott tápkábellel történő használatra tervezték. A tápkábel földeléshez csatlakoztatásának elmulasztása áramütést okozhat. Kérjük, győződjön meg róla, hogy a tápkábel fali aljzathoz csatlakozása és földelése megfelelő-e. Ne használjon 2-tűs csatlakozó átalakító adaptert.
- Győződjön meg arról, hogy a kivetítőt és a számítógépet (jelforrás) ugyanahoz a földeléshez csatlakoztatta. Ha a kivetítőt és a számítógépet (jelforrás) különböző földeléshez csatlakoztatja, a földelési potenciál ingadozása tüzet vagy füstöt okozhat.
- A tápkábel meglazulásának megelőzése érdekében a tápvezeték ütközőjének használata előtt győződjön meg arról, hogy a tápkábel dugójának mindkét villáját teljesen bedugta-e a kivetítő AC IN aljzatába. A tápkábel laza érintkezése tüzet vagy áramütést eredményezhet.

A tápkábel csatlakoztatását követően a kivetítő POWER jelzőfénye világít:

2. Kép kivetítése (a használat alapjai)

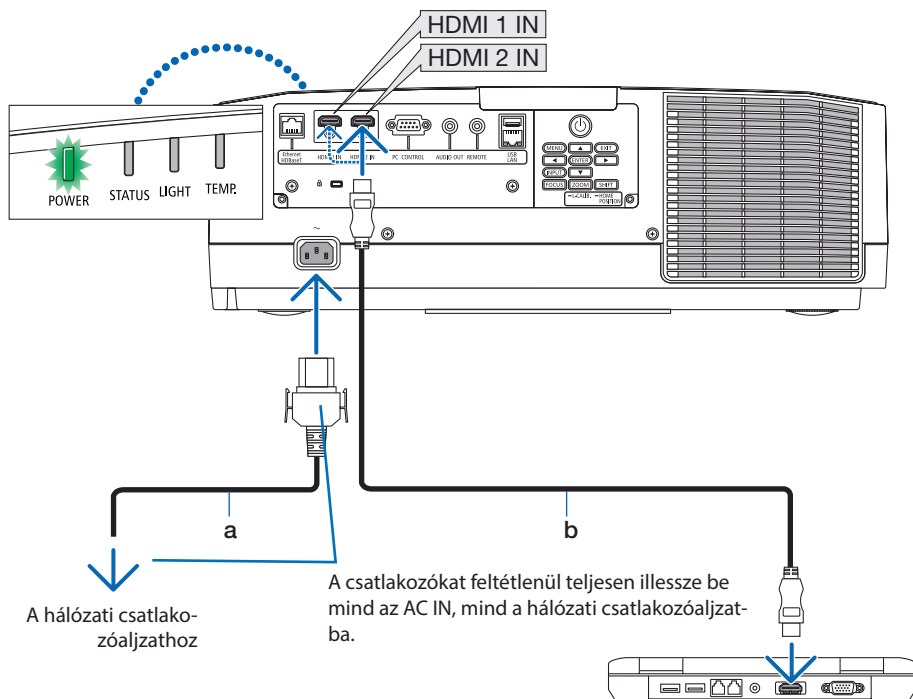

A hálózati csatlakozóaljzathoz

A csatlakozókat feltétlenül teljesen illeszse be mind az AC IN, mind a hálózati csatlakozóaljzatba.

a: Tápkábel (tartozék) / b: HDMI kábel (nem tartozék)

- Tanúsítvánnyal ellátott nagy sebességű HDMI® kábelt használjon.
- Használja a tápkábel reteszt annak megelőzése érdekében, hogy a tápkábel véletlenül kihúzódjon a kivetítő hálózati tápellátás bemeneti aljzatából. Dugja be a tápkábel csatlakozódugóját az AC IN csatlakozóba, amíg a tápkábel retesze teljesen nem rögzül, és kattantást nem hall.

FIGYELEM:

A szokásos használatot megszakító, a POWER gombbal vagy a tápellátás kiiktatásával való lekapcsolásakor a kivetítő egyes részei átmenetileg forrók maradhatnak. A kivetítő felemelésekor legyen óvatos.

MEGJEGYZÉS:

- Amennyiben a csatlakozó rögzítése közben húzza meg a tápkábelt, a fő egység leeshet és károsodhat.

2-3. A kivetítő bekapcsolása

FIGYELMEZTETÉS

A kivetítő erős fényt bocsát ki. A készülék bekapcsolásakor a kivetítőt oldalról vagy hátulról működtesse (a veszélyzónán kívül). Ezen kívül, az áramellátás bekapcsolásakor, bizonyosodjon meg arról, hogy senki sem néz a vetítési tartományon belül a lencsébe.

1. Vegye le a lencsevédő sapkát.

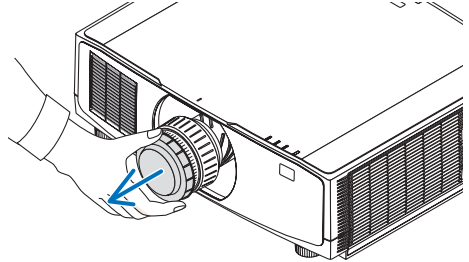

2. Nyomja meg a kivetítő készülékházán található (POWER) vagy a távirányítón található POWER ON gombot.

A zölden világító POWER jelzőfény kéken kezd villogni. Ezután a készülék kivetíti a képet a vetítési felületre.

TIPP:

- Ha megjelenik a „A KIVETÍTŐ ZÁROLVA! ADJA MEG JELSZÁVÁT.” üzenet, az azt jelzi, hogy a [BIZTONSÁG] funkció be van kapcsolva.

A kivetítő bekapcsolása után ellenőrizze, be van-e kapcsolva a számítógép vagy a video-forrás.

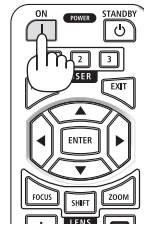

MEGJEGYZÉS:

- Amikor nem érkezik bemeneti jel, kék képernyő (kék háttér) látható (gyári alapértelmezett beállítások mellett).

Lencse kalibrálásának elvégzése

A külön megvásárolható objektívegység felszerelése vagy az objektívegység cseréje után hajtsa végre a [LENCSE KALIBRÁLÁS] gombot a ZOOM/L-CALIB. gombot a szekrényen két másodpercen keresztül. A kalibráció korrigálja az állítható zoom, döntés és élességállítási tartomány beállítását. Ha nem végzik el a kalibrációt, akkor lehet, hogy nem képes elérni a legjobb élességet és zoomot még a lencsék élességének és zoom manuális beállításával sem.

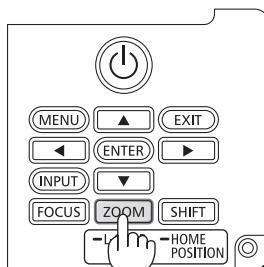

Megjegyzés az indítási ablakról (Menü nyelvének kiválasztása képernyő)

Amikor először kapcsolja be a kivetítőt, akkor az indítási menü jelenik meg. 30 nyelv közül van lehetősége kiválasztani a menü nyelvét.

A menük nyelve a következő lépések végrehajtásával választható ki:

1. A ▲, ▼, ◀ vagy ▶ gomb használatával válassza ki a menüből a 30 nyelv egyikét.

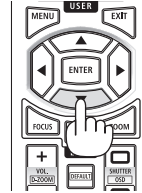

2. A kiválasztáshoz nyomja meg az ENTER gombot.

A fentiek elvégzése után rátérhet a menü további kezelésére.

A menük nyelve kívánság szerint később is módosítható.

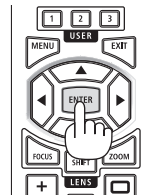

MEGJEGYZÉS:

- A kivetítő bekapcsolt állapotában ne helyezze a lencsére a lencsevédőt. A fennmaradt lencsevédő a magas hőmérséklet hatására elgörbülhet.
- Ha a STATUS jelzőfény narancs színű fénnel világít az áramellátás gomb megnyomásakor, a kivetítő nem kapcsolódik be, mert a [VEZÉRLŐPULT LEZÁRÁSA] beállításnál a [BE] van megadva. A zár a funkció kikapcsolásával oldható fel.
- A tápellátás nem szakítható meg az áramellátás gomb használatával olyankor, amikor a POWER jelzőfény kék színnel, rövid ciklusokban villog.

2-4. Forrás kiválasztása

A számítógépes vagy egyéb videoforrás kiválasztása

MEGJEGYZÉS:

- Kapcsolja be a kivetítőhöz csatlakoztatott számítógépet vagy egyéb videoforrásként szolgáló eszközt.

Automatikus jelérzékelés

Nyomja meg az INPUT gombot legalább 1 másodpercig. A kivetítő ekkor keresni kezdi az elérhető bemeneti forrást, majd megjeleníti annak képét. A bemenetek sorrendje a következő: HDMI1 → HDMI2 → HDBaseT → HDMI1 → ...

- Nyomja meg röviden a [BEMENET] képernyő megjelenítéséhez.

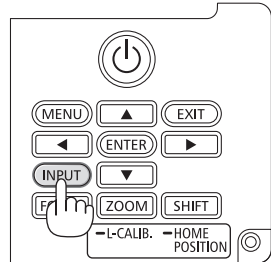

- Nyomja meg a ▼/▲ gombokat a bemeneti csatlakozó kiválasztásához, majd az ENTER gombot a bemenet bekapcsolásához. A menü megjelenítésének törléséhez a [INPUT] képernyőn nyomja meg a MENU vagy az EXIT gombot.

TIPP:

- Azokat a bemeneteket, amelyeken nem érkezik jel, a kivetítő kihagyja.

A távirányító használata

Nyomja meg a HDMI1, HDMI2 vagy HDBaseT gombok egyikét.

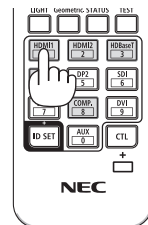

Az alapértelmezett forrás kiválasztása

A kivetítő lehetőséget kínál a források egyikének alapértelmezettként való megjelölésére – ezt követően minden egyes bekapcsoláskor az adott forrás képét fogja kivetíteni.

1. Nyomja meg a MENU gombot.

Megjelenik a kivetítő menüje.

2. Nyomja meg a ► gombot a [BEÁLLÍT] kiválasztásához, majd nyomja meg a ▼ vagy a ENTER gombot a [ÁLTALÁNOS] kiválasztásához.

3. A ► gomb megnyomásával válassza ki az [OPCIÓK(2)] fület, majd nyomja meg a ▼ vagy az ENTER gombot.

4. A ▼ gomb négyseri lenyomásával válassza ki az [ALAP BEMENET KIVÁL.] menüpontot, majd nyomja meg az ENTER gombot.



Megjelenik az [ALAP BEMENET KIVÁL.] képernyő.



5. Válassza ki az alapértelmezettként beállítani kívánt forrást, majd nyomja meg az ENTER gombot.

6. Az EXIT gomb néhány alkalommal történő lenyomásával lépjen ki a menüből.

7. Indítsa újra a kivetítőt.

A kivetítő a fenti 5. lépésben kiválasztott forrás képét fogja kivetíteni.

2-5. A képméret és -pozíció beállítása

A képméret és -pozíció a lencsehelyzet-eltolás, a dőlésszögállító láb, a zoom és a fókusz használatával igazítható ki.

Az áttekinthetőség érdekében ennek a szakasznak az ábráin a kábelek nem láthatók.

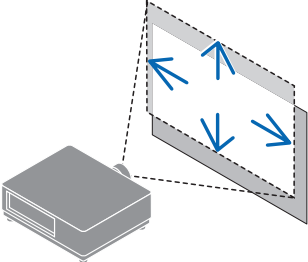
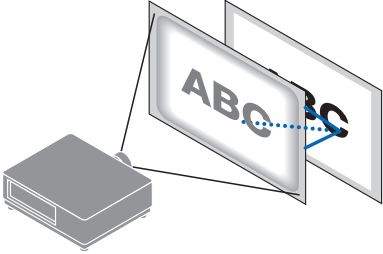
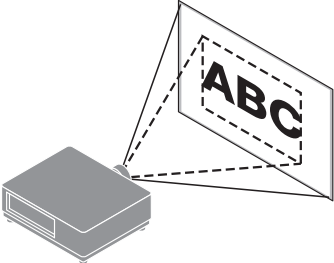
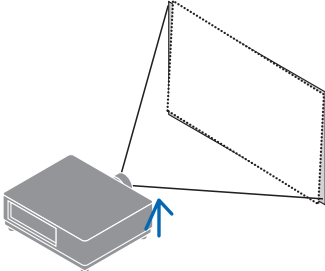
<p>A kivetített kép függőleges és vízszintes pozíciójának módosítása „Lencsehelyzet-eltolás” (→ 25. oldal)</p> 	<p>Az élesség beállítása „Élességállítás” (→ 27. oldal)</p> 
<p>A kép méretének finoman történő módosítása „Zoom” (→ 32. oldal)</p> 	<p>A kivetített kép dőlésének beállítása „Dőlésszög állító láb” (→ 33. oldal)</p> 

MEGJEGYZÉS:

- Ha a lencsehelyzet-eltolás, a motoros fókusz vagy a motoros zoom beállításához a távirányítót vagy a projektor készülékházán található gombokat használja, ne használja a TESZT ÁBRÁK-at, hanem használja az alábbiak egyikét.
 - Megjeleníti a fókuszbeállításhoz használt mintát a háttérben.
 - Kivetít egy képet (a beállítási mintát) a kivetítőhöz csatlakoztatott számítógépről stb.

Megjeleníti a fókuszbeállításhoz használt mintát háttérként

1. Jelenítse meg képernyőmenüt, válassza a [BEÁLLÍT]→[MENÜ]→[HÁTTÉR] lehetőséget, és állítsa a [FÓKUSZ]-ra.
2. Váltson a bemeneti jel nélküli terminálra, a készülék jel nélküli állapotra állításához.

Miután befejezte a kivetített kép beállítását, szükség szerint állítsa a [HÁTTÉR] beállítást egy a [FÓKUSZ]-tól eltérő beállításra.

A kivetített kép függőleges pozíciójának módosítása (Lencsehelyzet-eltolás)

FIGYELEM

- A beállítást a kivetítő mögött vagy mellett elhelyezkedve végezze el. Ha ezeket a beállításokat előlről végzi, a szemét erős fénynek és sérüléseknek teheti ki.
- Tartsa távol kezét a lencse tartórészétől a lencsehelyzet-eltolás művelet alatt. Ellenkező esetben az ujjai beszorulhatnak a mozgó lencse alá.

1. Nyomja meg a **SHIFT/HOME POSITION** gombot a készülékházon vagy a **SHIFT** gombot a távirányítón.

Megjelenik a [LENCSE MOZGATÁSA] képernyő.



2. A **▼▲◀▶** gombok lenyomásával mozgassa el a kivetített kép keretét.

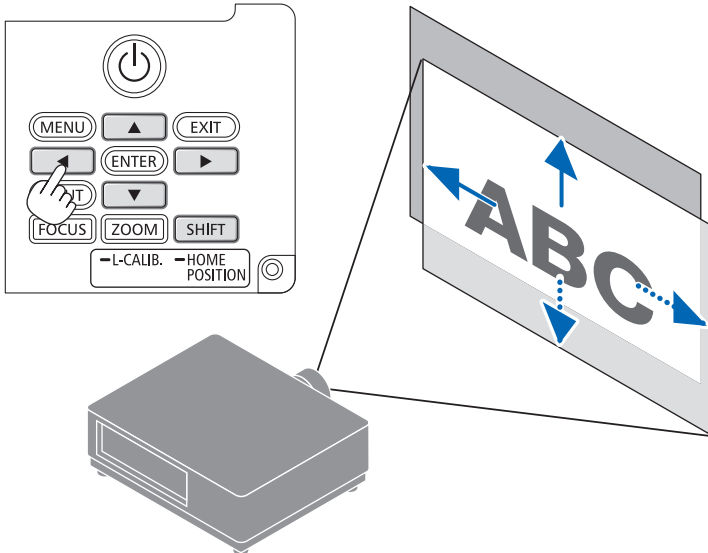

A lencse visszaállítása a kezdő pozícióba

Nyomja meg és tartsa lenyomva a **SHIFT/HOME POSITION** gombot több mint 2 másodpercig. A kivetítőre szerelt lencse visszatér a kezdő pozícióba. (nagyjából középpállásba)

2. Kép kivetítése (a használat alapjai)

MEGJEGYZÉS:

- A lencse átlós irányban felvett szélső helyzete mellett a vetítési felület periférikus területe sötétté, árnyékossá válik.
- Az NP11FL készüléket kezdőpozícióban használja. Ha szükséges, igazítsa be a kivetített kép pozícióját a lencsehelyzet-eltolás funkció használatával.
- Rögzítse az NP50ZL-t a kivetítőhöz a mellékelt tartókészlet segítségével. Lazítsa meg a tartókészlet csavarjait, és beigazíthatja a lencsehelyzet-eltolást.
- Rögzítse az NP44ML terméket a kivetítőhöz a külön megvásárolható tartókészlet (NP01LK) segítségével. A lencsehelyzet-eltolás az NP44ML-hez nem elérhető.

TIPP:

- Az alábbi ábra az NP41ZL lencseegység lencsehelyzet-eltolás beállítási tartományát (vetítési mód: asztali/elöl) mutatja.

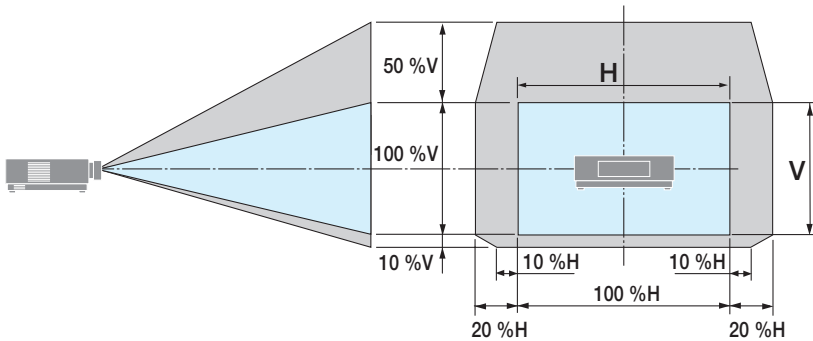

Szimbólumok leírása: A V a függőlegest (a kivetített kép magassága), a H a vízszintest (a kivetített kép szélessége) jelöli.

Élességállítás

Azt javasoljuk, hogy azután állítsa be a fókuszt, miután a háttér fókuszbekalibrálásához használt mintát 30 percig megjelenítette a kijelzőn. (→ 24. oldal)

Alkalmazható lencse: NP12ZL/NP13ZL/NP14ZL/NP15ZL (Kézi élességállítás)

A legjobb élesség beállításához használja a fókuszyűrűt.

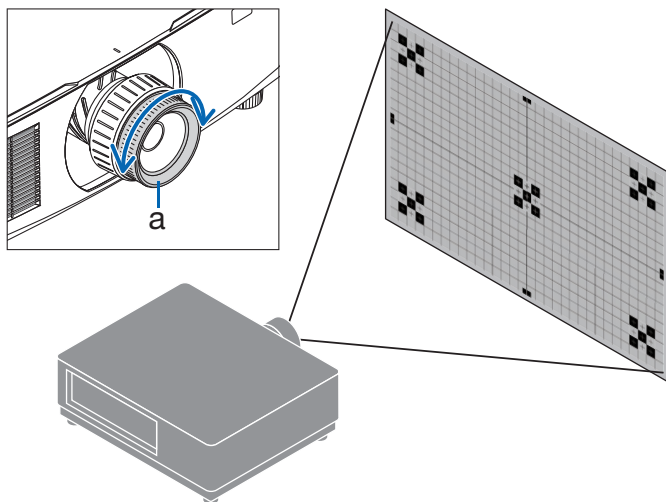

a: Fókuszyűrű

Alkalmazható lencse: NP11FL (Kézi élességállítás)

Az NP11FL lencsével az élesség és a képtorzítás állítható be.

Előkészületek:

Nyomja meg és tartsa lenyomva a készülékházon található SHIFT/HOME POSITION gombot legalább 2 másodpercig a lencse kezdő pozícióba tolásához.

1. Forgassa a torzítási gyűrűt a bal szél felé.

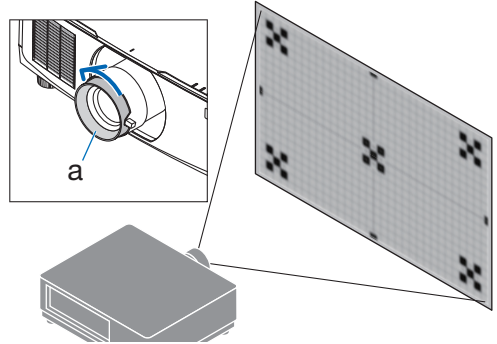

a: Torzítási gyűrű

2. Forgassa el az élességállító kart az óramutató járásával egyező és azzal ellentétes irányba a vetítési felület közepe élességének beállításához.

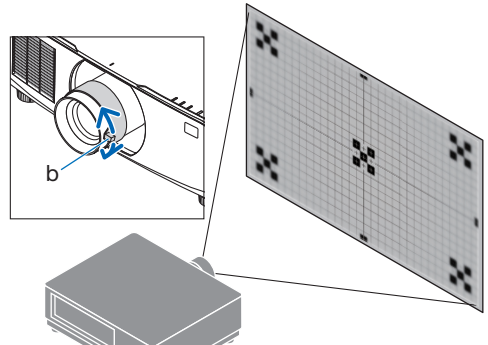

b: Élességállító kar

3. A torzítási gyűrű használatával igazíthatja ki a vetítési felület torzítását.

(Ez a vetítési felület periferikus területét is élesre állítja).

4. Az élességállító kar segítségével állítsa be a vetítési felület teljes élességét.

- * Ha a vetítési felület közepének élességállítása ki van kapcsolva, forgassa el a torzítási gyűrűt egy kicsit az óramutató járásával ellentétes irányba. Most az élességállító karral beállítható a vetítési felület középső részének élessége.

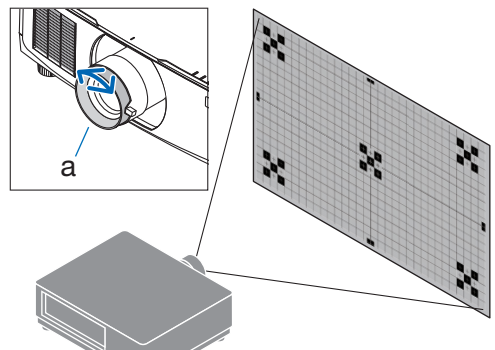

a: Torzítási gyűrű

Alkalmazható lencse: NP40ZL/NP41ZL (motoros élességállítás)

1. Nyomja meg a FOCUS gombot.

Megjelenik a [LENCSE FÓKUSZ] vezérlőképnyő.



Az élesség beállításához nyomja meg a ◀▶ gombokat.

2. Ha a kurzor a képernyőmenü [KÖZÉP] részén van, nyomja meg a ◀ vagy ▶ gombot az élesség optikai tengely körüli állításához.

* A képen annak egy példája látható, amikor a lencsehelyzet-eltolás felfelé történik. Kiigazításra kerül a vetítési felület alsó részének élessége.

Amikor a lencse középben van, a vetítési felület középső részének élessége ahhoz igazodik.

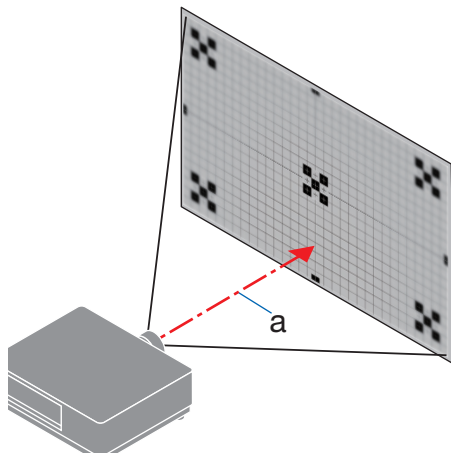
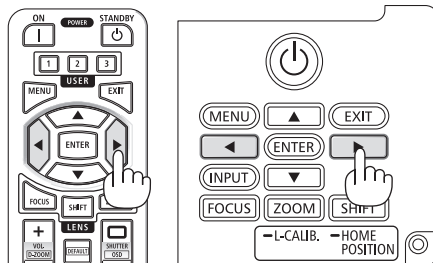
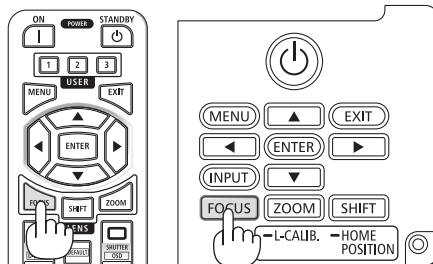

a: Optikai tengely

3. Nyomja meg a ▼ gombot a képernyőmenüben a [PERIFÉRIA] lehetőség kiválasztásához, majd nyomja meg a ◀ vagy ▶ gombot a vetítési felület periféria területének élességállításához. A művelet során az optikai tengely körüli élesség változatlan marad.

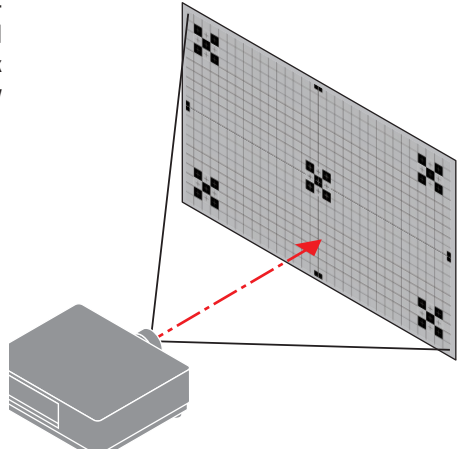

Alkalmazható lencse: NP43ZL/NP50ZL (motoros élességállítás)

1. Nyomja meg a FOCUS gombot.

Megjelenik a [LENCSE FÓKUSZ] vezérlőképernyő.



Az élesség beállításához nyomja meg a ◀▶ gombokat.

- * A [PERIFÉRIA] LENCSE FÓKUSZ ehhez a lencseegységhez nem áll rendelkezésre.

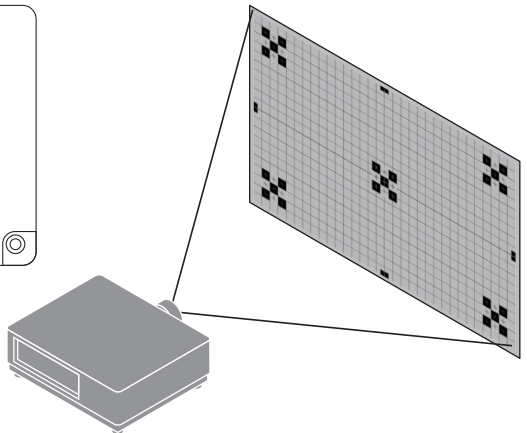
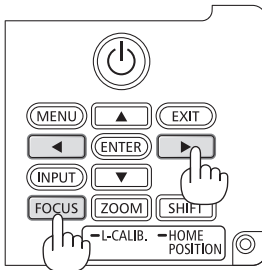
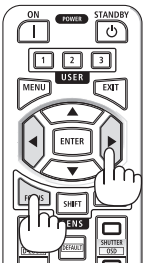

Alkalmazható lencse: NP44ML (Motoros élességállítás)

- Az NP44ML-t a kivetítőhöz a külön kapható tartókészlettel (NP01LK) kell rögzíteni. A támasztókészlet ezen az ábrán nem látható.

1. Nyomja meg a FOCUS gombot.

Megjelenik a [LENCSE FÓKUSZ] vezérlőképernyő.



A vetítési felület közepének élességállításához nyomja meg a ◀▶ gombokat.

- * Nem működik a [PERIFÉRIA] a [LENCSE FÓKUSZ] képernyőn. Használja a [LENCSE ZOOM] vezérlőképernyőt a periferikus terület élességének igazításához.

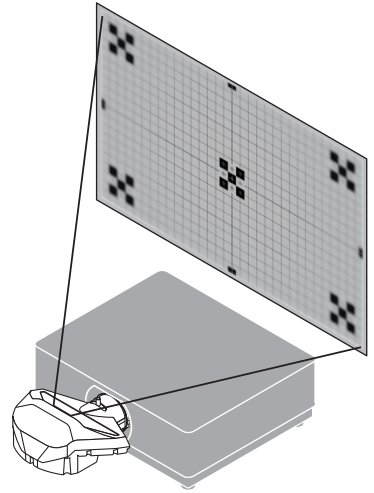
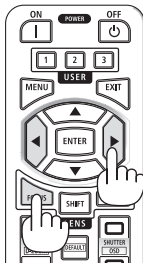

2. Nyomja meg a készülékházon található ZOOM/L-CALIB. gombot.

Megjelenik a [LENCSE ZOOM] vezérlőképernyő.

- * A másik mód a távirányító ZOOM gombjának megnyomása.



Nyomja meg a ◀▶ gombokat a vetítési felület periferikus területeinek élességállításához.

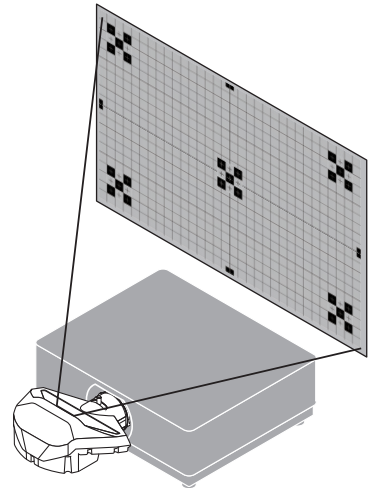
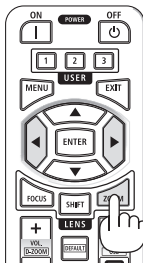

Zoom

Alkalmazható lencse: NP12ZL/NP13ZL/NP14ZL/NP15ZL (Kézi zoom)

Forgassa el a zoom gyűrűt az óramutató járásával megegyező, majd azzal ellentétes irányba.

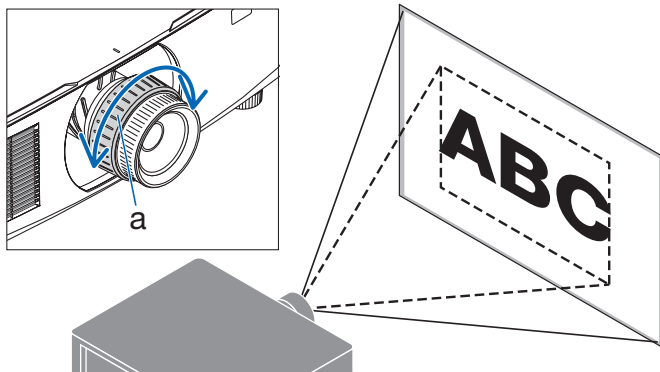

a: ZOOM gyűrű

Alkalmazható lencse: NP40ZL/NP41ZL/NP43ZL/NP50ZL (Motoros zoom)

1. Nyomja meg a ZOOM/L-CALIB. gombot.

Megjelenik a [ZOOM] beállítási képernyő.



* A másik mód a távirányító ZOOM gombjának megnyomása.

A zoom beállításához nyomja meg a ◀▶ gombokat.

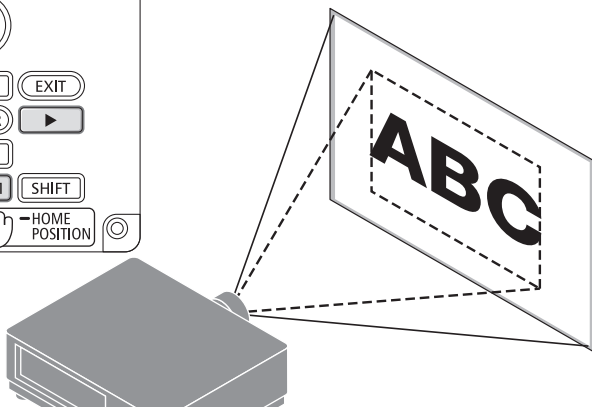
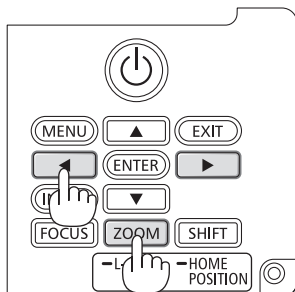
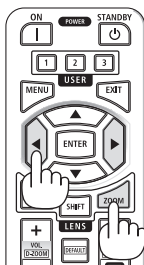

Dőlésszögállító láb beállítása

1. A beállítás a jobb és a bal oldali dőlésszögállító láb forgatásával végezhető el.

A forgatással változik a dőlésszögállító láb által tartott magasság.

A kép szintbe állításához forgassa el az egyik dőlésszögállító lábat.

- A dőlésszögállító láb legfeljebb 20 mm-rel hosszabbítható meg.
- A dőlésszögállító láb használatával a kivetítő legfeljebb 4°-kal dönthető el.

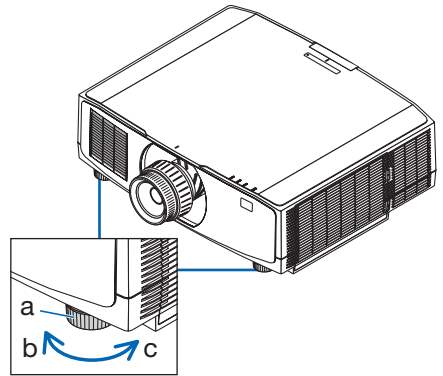
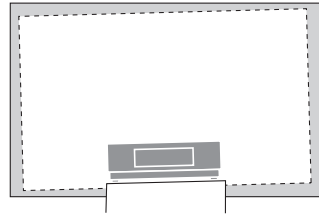

a: Dőlésszögállító láb / b: Fel / c: Le

MEGJEGYZÉS:

- A dőlésszögállító lábat ne állítsa 20 mm-nél hosszabbra. Ha mégis így tesz, akkor a kivetítő instabil lesz.
- A dőlésszögállító lábat a kivetítő felszerelési hajlásszögének beállításától eltérő célra ne használja. Ha a dőlésszögállító lábakat helytelenül kezeli, azaz például a kivetítőt azoknál fogva hordozza vagy azokkal akasztja fel a falra, akkor a kivetítő könnyen károsodást szenvedhet.

2-6. A kép és a hang beállítása

A kép beállítása

Jelenítse meg az [IGAZÍTÁS] elemet a képernyőmenüben, és állítsa be a képet. A részleteket illetően tekintse meg a Telepítési útmutatót.

Hangerő növelése vagy csökkentése

Az AUDIO OUT csatlakozón keresztül érkező hang szintje állítható.

Fontos:

- Ne tekerje a hangerőt maximum szintre a kivetítő AUDIO OUT csatlakozójához csatlakoztatott külső hangszórórendszeren. Ha mégis így tesz, az a kivetítő be- és kikapcsolásakor váratlan, hangos hanghatást válthat ki, mely halláskárosodást okozhat. A hangerő külső hangszórórendszeren történő beállításakor a hangerőszintet állítsa a hangszórórendszer skálájának felénel kisebb értékre, és a kivetítőn állítsa be a megfelelő hangerőt.



Amikor a kivetítő menüje nem látható, a kivetítő készülékházán található ◀ és ▶ gomb hangerő-szabályzóként használható.

- Nyomja meg a távirányítón található VOL./D-ZOOM (+) vagy (-) gombot.
 - +: Hangerő növelése
 - : Hangerő csökkentése

MEGJEGYZÉS:

- A hangerő nem szabályozható a ◀ vagy ▶ gombokkal az alábbi esetekben.
 - A képernyőmenü megjelenítésekor
 - A vetítési felület VOL./D-ZOOM (+)(-) gombokkal történő nagyítása közben a távirányítón található CTL gomb nyomva tartása esetén

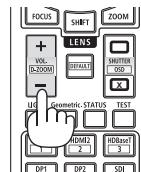
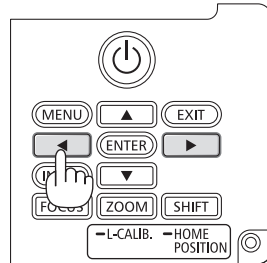



2-7. A kivetítő kikapcsolása

A kivetítő kikapcsolásához:

1. Először nyomja meg a kivetítő készülékházán található  (POWER) gombot vagy a távirányítón található POWER STANDBY gombot.

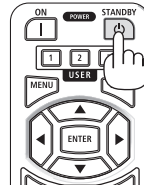
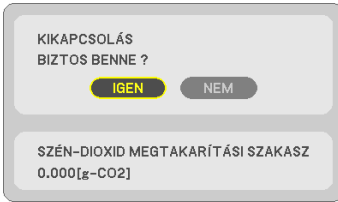
A [KIKAPCSOLÁS / BIZTOS BENNE? / SZÉN-DIOXID MEGTAKARÍTÁSI SZAKASZ 0.000[g-CO2]] üzenet jelenik meg.



2. Másodszor, nyomja meg az ENTER gombot, vagy nyomja meg újra a  (POWER) vagy a POWER STANDBY gombot.

A fényforrás kikapcsol, és az áramellátás megszakad.

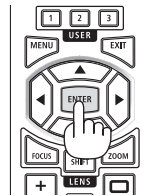

FIGYELEM

- A szokásos használatot megszakító, a POWER gombbal vagy a tápellátás kiiktatásával való lekapcsolásakor a kivetítő egyes részei átmenetileg forrók maradhatnak. A kivetítő felemelésekor legyen óvatos.

MEGJEGYZÉS:

- A POWER jelzőfény kék színű, rövid ciklusokban való villogása során a kivetítőt nem lehet kikapcsolni.
- Ha az kikapcsolási műveletet a lencse mozgása közben hajtja végre, az áramellátás nem kapcsol ki, amíg a lencse mozgása be nem fejeződik.
- Kép kivetítése közben a tápkábel se a kivetítőről, se az elektromos hálózati csatlakozóaljzatról ne válassza le. Ha mégis így tesz, az a kivetítő elektromos hálózati bemeneti csatlakozójának és a hálózati csatlakozóaljzat érintkezőinek károsodásához vezethet. Ha kivetítéskor ki akarja kapcsolni a hálózati áramot, használja az árammegszakítót stb.
- A kivetítő tápellátását a beállítások változtatását és a paraméterek módosítását vagy a menü bezárását követő 10 másodpercen belül ne válassza le. Ha mégis így tesz, akkor a beállítások és a paraméterek elveszhetnek.

2-8. Használat után

1. Húzza ki a tápkábelt a hálózati csatlakozójából.

A hálózati csatlakozó kihúzásához nyomja meg és tartsa lenyomva a tápkábel reteszének jobb és bal oldalán található kiálló részt.

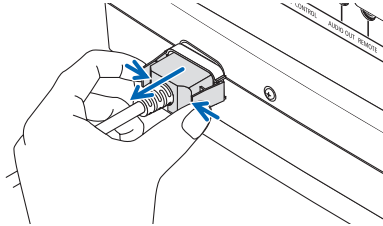

2. Válassza le az egyéb kábeleket is.

3. Helyezze a lencsére a lencsevédőt.

4. A meghosszabbított dőlésszögállító lábakat a kivetítő mozgatása előtt csavarja be.

3. Függelék

3-1. Műszaki adatok

Modell neve		PV800UL-W/PV800UL-B	PV710UL-W/PV710UL-B
Módszer		A három elsődleges színnek megfelelő folyadékkristály-rekeszeken alapuló vetítési mód	
A főbb részegységek jellemzői			
Folyadékkristály-panel	Méret	0,76" × 3 (képarány: 16:10)	
	Képpontok ^(*)	2 304 000 (1920 képpont × 1200 sor)	
Vetítőlencsék	Lásd az opciós lencsék műszaki adatait (→ 39. oldal)		
	Zoom	Kézi/Motoros	
	Élességállítás	Kézi/Motoros	
	Lencsehelyzet-eltolás	Motoros	
Fényforrás		Lézerdióda foszforral	
Optikai eszköz		Optikai szigetelés dikroikus prizmával kombinált dikroikus tükörrel	
Fényáram ^(**) ^(***)		8000 lm	7100 lm
Vetítési felület mérete (vetítési távolság)		30" - 500" (A vetítési távolság a lencsétől függ)	
Színreprodukálás		10 bites színelőfeldolgozás (kb. 1,07 milliárd szín)	
Pásztázási frekvencia	Vízszintes	15 kHz, 24 - 100 kHz	
	Függőleges	24, 25, 30, 48 Hz, 50 - 85 Hz	
Bemeneti/kimeneti csatlakozók			
HDMI	Videobemenet	A típus × 2 LipSync, HDCP ^(*) , 4K	
	Hangbemenet	Mintavétel frekvencia: 32/44,1/48 kHz Pásztázási bit: 16/20/24 bit	
Ethernet/HDBaseT	Videobemenet	RJ-45 × 1, 100BASE-TX, 2. PLink osztály, LipSync, HDCP ^(*) , 4K	
	Hangbemenet	Mintavétel frekvencia: 32/44,1/48 kHz Pásztázási bit: 16/20/24 bit	
Hangkimenet		1 db sztereó mini jack (közös az összes jelhez)	
USB-port		1 db A típusú USB-port	
LAN port		RJ-45 × 1, 10BASE-T/100BASE-TX, 2. PLink osztály,	
Vezérlőkapcsok			
PC kezelés		1 db 9 érintkezős D-Sub, RS232C	
Távoli		1 db sztereó mini jack	
Beépített hangszóró		Nem alkalmazható	
Használati környezet ^(*)		Üzemeltetési hőmérséklet: 0 és 45 °C között Üzemeltetési nedvességtartalom: 20–80% (lecsapódás nélkül) Tárolási hőmérséklet: –10 és 50 °C között Tárolási nedvességtartalom: 20–80 % (lecsapódás nélkül) Üzemeltetési tengerszint feletti magasság: 0 – 2600 m (1600 – 2600 m: Állítsa a [VENTILÁTOR ÜZEMMÓD] értékét [NAGY MAGASSÁG]-ra)	
Hálózati feszültség		100–240 V AC, 50/60 Hz	
Áramfogyasztás		490 W (100-130 V AC) 467 W (200-240 V AC)	456 W (100-130 V AC) 434 W (200-240 V AC)

Modell neve		PV800UL-W/PV800UL-B	PV710UL-W/PV710UL-B
Teljesítményfelvétel (készletléti állapot)			
KÉSZENLÉTI ÜZEM- MÓD	NORMÁL	0,16 W (100–130 V AC) / 0,32 W (200–240 V AC)	
	HÁLÓZAT KÉ- SZENLÉTI MÓD	1,6 W (100–130 V AC) / 1,8 W (200–240 V AC)	
Névleges bemeneti áramerősség		6,1 A (100-130 V AC) 2,5 A (200-240 V AC)	5,3 A (100-130 V AC) 2,2 A (200-240 V AC)
Tápvezeték műszaki adatai		15 A vagy magasabb	
Külső méretek		szélesség: 499 mm × magasság: 164 mm × mélység: 407 mm (a kinyúló részek nélkül)	
		Szélesség: 503 mm × magasság: 168 mm × mélység: 407 mm (a kinyúló részekkel együtt)	
Tömeg		11,2 kg (lencse nélkül)	

- *1 A ténylegesen működő képpontok aránya 99,99%-nál nagyobb.
- *2 Az ISO21118-2020 szabványnak megfelelően
- *3 Ez a fényerő, ha a (külön megvásárolható) NP41ZL lencseegységet csatlakoztatta, és a [VILÁGÍTÁSI ÜZEMMÓD] beállítása [NORMÁL], a [FÉNY IGAZÍTÁS] beállítása [100], és az [ELŐRE BEÁLLÍTOTT] beállítása [TELJ. F.ERŐ]. A [FÉNY IGAZÍTÁS] használatával csökkentheti a fényerőt.
- *4 Adott esetben abból, hogy a HDMI bemeneten keresztül érkező tartalom nem tekinthető meg, nem feltétlenül lehet a kivetítő működési hibájára következtetni. A HDCP alkalmazása magával hozza azt az eshetőséget, hogy bizonyos HDCP technológiával védett tartalmak – a HDCP közösség (Digital Content Protection, LLC) döntésének, szándékának megfelelően – nem jeleníthetők meg.
Videó: HDR, Deep Color, 8/10/12 bit, Lip Sync.
Audió: LPCM; legfeljebb 2 csat., mintavételi frekvencia 32/44,1/48 KHz, bitfelbontás; 16/20/24-bit
HDMI: Támogatott: HDCP 1.4
HDBaseT: Támogatott: HDCP 1.4
- *5 A kivetítő védelmi funkciói az üzemi környezet hőmérsékletétől függően aktiválódnak.
- További információk a következő webhelyeken található:
Egyesült Államok: <https://www.sharpnecdisplays.us>
Európa: <https://www.sharpnecdisplays.eu>
Világszerte: <https://www.sharp-nec-displays.com/global/>
Külön választható tartozékainkról bővebb információ webhelyünkön és kiadványunkban található.
A műszaki adatokat a gyártó minden előzetes bejelentés nélkül módosíthatja.

Opcionális lencse (külön kapható)

NP11FL	Vetítési arány 0,81 : 1, F2,3, f=13,2 mm
NP12ZL	Vetítési arány 1,16–1,52 : 1, F2.20–2.69, f=19,4 - 25,3 mm
NP13ZL	Vetítési arány 1,46–2,95 : 1, F1.70–2.37, f=24,4 - 48,6 mm
NP14ZL	Vetítési arány 2,90–4,68 : 1, F2.20–2.64, f=48,5 - 77,6 mm
NP15ZL	Vetítési arány 4,59–7,02 : 1, F2.20–2.70, f=76,6 - 116,5 mm
NP40ZL	Vetítési arány 0,79-1,11 : 1, F2.0 2.5, f=13,3 - 18,6 mm
NP41ZL	Vetítési arány 1,30–3,02 : 1, F1.7–2.0, f=21,8 - 49,8 mm
NP43ZL	Vetítési arány 2,99–5,93 : 1, F2.2–2.6, f=49,7 - 99,8 mm
NP50ZL	Vetítési arány 0,60–1,75 : 1, F1.9–2.1, f=10,2 - 12,8 mm
NP44ML	Vetítési arány 0,32 : 1, F2,0, f=6,27 mm

Lencse- modell neve	Funkció	Motoros len- csehely- zet-eltolás	Zoom		Fókusz			LENCSE KALIBRÁ- LÁS	Kezdő- helyzet (LENCSE ALAP- HELYZET)	LENCSE TÁROLT BEÁLL
			Motoros	Kézi	Motoros		Kézi			
					KÖZÉP	PERIFÉRIA				
NP11FL	Igen	Nem	Nem	Nem	Nem	Igen	Igen* ¹	Igen	Igen* ¹	
NP12ZL	Igen	Nem	Igen	Nem	Nem	Igen	Igen* ¹	Igen	Igen* ¹	
NP13ZL	Igen	Nem	Igen	Nem	Nem	Igen	Igen* ¹	Igen	Igen* ¹	
NP14ZL	Igen	Nem	Igen	Nem	Nem	Igen	Igen* ¹	Igen	Igen* ¹	
NP15ZL	Igen	Nem	Igen	Nem	Nem	Igen	Igen* ¹	Igen	Igen* ¹	
NP40ZL	Igen	Igen	Nem	Igen	Igen	Nem	Igen* ²	Igen	Igen* ²	
NP41ZL	Igen	Igen	Nem	Igen	Igen	Nem	Igen* ²	Igen	Igen* ²	
NP43ZL	Igen	Igen	Nem	Igen	Nem	Nem	Igen* ²	Igen	Igen* ²	
NP50ZL	Nem	Igen	Nem	Igen	Nem	Nem	Igen* ²	Igen	Nem	
NP44ML	Nem	Nem	Nem	Igen	Igen* ³	Nem	Igen* ¹	Igen	Nem	

*1 Csak lencsehelyzet-eltolás

*2 Kivéve [PERIFÉRIA] fókusz

*3 Beállítás a [LENCSE ZOOM] vezérlőképernyőn

MEGJEGYZÉS:

- A fenti vetítési arány 100" képernyőre történő kivetítésre vonatkozik.
- Az NP11FL készüléket kezdőpozícióban használja. Ha szükséges, igazítsa be a kivetített kép pozícióját a lencsehelyzet-eltolás funkció használatával.
- Rögzítse az NP50ZL-t a kivetítőhöz a mellékelt tartókészlet segítségével. Lazítsa meg a tartókészlet csavarjait, és beigazíthatja a lencsehelyzet-eltolást.
- Rögzítse az NP44ML terméket a kivetítőhöz a külön megvásárolható tartókészlet (NP01LK) segítségével.

3-2. Hibaelhárítás





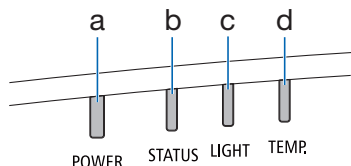





















Ez a szakasz a kivetítő üzembe helyezése és használata során esetlegesen felmerülő problémák megoldásához nyújt segítséget.











Az egyes jelzőfények funkciója



a: POWER jelző
b: STATUS jelző
c: LIGHT jelző
d: TEMP. jelző

Jelzőfény üzenet (Állapot üzenet)

POWER	STATUS	LIGHT	TEMP.	A kivetítő állapota
 Ki	 Ki	 Ki	 Ki	Az áramellátás ki van kapcsolva
 Narancssárga (Villog ^{*1})	 Ki	 Ki	 Ki	Készenléti üzemmódban ([KÉSZENLÉTI ÜZEMMÓD] beállítása [NORMÁL])
 Narancssárga (Világít)	 Ki	 Ki	 Ki	Készenléti üzemmódban ([KÉSZENLÉTI ÜZEMMÓD] beállítása [HÁLÓZAT KÉSZENLÉTI MÓD])
 Zöld (Világít)	 Ki	 Ki	 Ki	Alvó állapotban
 Kék (Világít)	 Ki	 Zöld (Világít)	 Ki	Bekapcsolt állapot ([VILÁGÍTÁSI ÜZEMMÓD] beállítása [NORMÁL])
 Kék (Világít)	 Ki	 Zöld (Villog ^{*2})	 Ki	Bekapcsolt állapot ([VILÁGÍTÁSI ÜZEMMÓD] beállítása [CSENDES] vagy [HOSSZÚ ÉLETTARTAM])
Állapota változó	 Narancssárga (Villog ^{*3})	Állapota változó	 Ki	[LENCSÉ KALIBRÁLÁS] végrehajtási kérelem.

POWER	STATUS	LIGHT	TEMP.	A kivetítő állapota
 Kék (Világít)	 Zöld (Villog*3)	Állapota változó	 Ki	Lencse kalibrálásának elvégzése
 Kék (Világít)	Állapota változó	 Ki	 Ki	A zár funkció aktiválása
 Kék (Villog*2)	 Ki	Állapota változó	 Ki	[KIKAPCSOLÁSIDŐZÍTŐ] aktiválva (áram alatt)
 Kék (Villog*4)	 Ki	 Ki	 Ki	Felkészülés a [BE] kapcsolásra













*1 1,5 másodperces bekapcsolt és 7,5 másodperces kikapcsolt állapot ismétlődik

*2 2,5 másodperces bekapcsolt és 0,5 másodperces kikapcsolt állapot ismétlődik

*3 0,5 másodperces bekapcsolt és 0,5 másodperces kikapcsolt/0,5 másodperces bekapcsolt és 2,5 másodperces kikapcsolt állapot ismétlődik

*4 0,5 másodperces bekapcsolt és 0,5 másodperces kikapcsolt állapot ismétlődik

Jelzőfény üzenet (Hibaüzenet)

POWER	STATUS	LIGHT	TEMP.	A kivetítő állapota	Teendők
 Kék (Világít)	 Narancssárga (Világít)	Állapota változó	 Ki	Egy gomb megnyomásra került aktív [VEZÉRLŐPULT LEZÁRÁSA] mellett.	A [VEZÉRLŐPULT LEZÁRÁSA] funkció be van kapcsolva. A kivetítő gombjai zároltak, működtetéséhez a beállítást törölni kell.
				A kivetítő és a távirányító azonosítója nem egyezik.	Ellenőrizze a [VEZÉRLÉS-AZONOSÍTÁS] elemet
 Kék (Világít)	 Ki	 Narancssárga (Világít)	 Narancssárga (Világít)	Hőmérséklet probléma	A környezeti hőmérséklet magas. A kivetítő védelmi funkciói az üzemi környezet hőmérsékletétől függően aktiválódnak. Csökkentse a helyiség hőmérsékletét.
 Vörös (Villog ^{*5})	 Ki	 Ki	 Ki	Hőmérséklet probléma	A környezeti hőmérséklet túllépte az üzemi hőmérsékletet. Ellenőrizze, hogy nincs-e valamilyen akadály a szellőzőnyílás közelében.
 Vörös (Világít)	Állapota változó	Állapota változó	 Ki	Szerviztámogatást igénylő hiba	Vegye fel a kapcsolatot a forgalmazóval vagy egy szervizes szakemberrel. Javítás kérésekor mindenképpen ellenőrizze a jelzőfény státuszát, és tájékoztassa arról a szakembert.

*5 0,5 másodperces bekapcsolt és 0,5 másodperces kikapcsolt állapot ismétlődik

Ha a hőmérsékleti védelem aktiválódik:

Ha a kivetítő belső hőmérséklete túlságosan magas vagy alacsony, a POWER jelzőfény rövid időközönként vörösén fog villogni. Ilyenkor a termikus védelem aktiválódik, és a kivetítő kikapcsolhat. Ebben az esetben kérjük, végezze el az alábbi lépéseket:

- Húzza ki a tápcsatlakozót a fali aljzatból.
- Helyezze a kivetítőt hűvös helyre, ha korábban magas hőmérsékletű helyen volt.
- Tisztítsa meg a szellőzőnyílást, ha por gyűlt fel rajta.
- Hagyja a kivetítőt hűlni körülbelül egy órát, amíg a belső hőmérséklete alacsonyabb nem lesz.

Gyakori problémák és megoldásaik

Probléma	Ellenőrizendő tételek
Nem kapcsol be vagy nem áll le	<ul style="list-style-type: none"> Ellenőrizze, hogy csatlakozik-e a hálózati aljzathoz a tápkábel, és megnyomta-e a kivetítő készülékhez vagy a távirányítóhoz lévő bekapcsológombot. Ellenőrizze, hogy a kivetítőnek nincs-e hőmérséklet hibája. Ha a kivetítő belső hőmérséklete túl forró vagy hideg, annak védelme érdekében a bekapcsolás nem lehetséges. Várjon pár percet, majd próbálja újra bekapcsolni a kivetítőt. Ha a kivetítőt a tengerszint felett legalább mintegy 1600 méterrel fekvő helyen használja, akkor válassza ki a [VENTILÁTOR ÜZEMMÓD] menüpont [NAGY MAGASSÁG] értékét. A tengerszint felett legalább mintegy 1600 méterrel magasabban fekvő helyeken a [NAGY MAGASSÁG] üzemmód beállítása nélkül a kivetítő használata túlmelegedéshez, majd a kivetítő leállításához vezethet. Ilyenkor a kivetítőt néhány perces várakozás után kapcsolja vissza. Ha a kivetítőt közvetlenül a világítási modul kikapcsolása után kapcsolja be, akkor a ventilátor egy bizonyos ideig anélkül működik, hogy kép jelenne meg, majd ezután kezd meg a kivetítő a vetítést. Várjon pár percet. Ilyen esetben nehéz azt hinni, hogy a problémát nem a fenti körülmény okozza, ezért húzza ki a tápkábelt a fali aljzathból. Várjon öt percet, mielőtt újra csatlakoztatja.
Kikapcsol	<ul style="list-style-type: none"> Ellenőrizze, nem aktív-e a [KIKAPCSOLÁSIDŐZÍTŐ] vagy az [AUTO KIKAPCS.] funkció.
Nincs kép	<ul style="list-style-type: none"> Ellenőrizze, hogy helyesen választotta-e ki a bemenetet. Ha még mindig nincs kép, nyomja le újból az INPUT gombot vagy a bemenetek gombjainak valamelyikét. Ellenőrizze, hogy megfelelő-e a kábelek csatlakoztatása. A menük használatával állítsa be a fényerőt és a kontrasztot. Ellenőrizze, hogy nem nyomta-e meg a SHUTTER CLOSE gombot. A menü [NULLÁZ] fülén állítsa vissza a paramétereket, beállításokat a gyári alapértelmezés szerinti szintekre. Ha a Biztonság funkció aktív, adja meg jelszavát. Ha a HDMI bemenet vagy a bemeneti jel nem játszható le, próbálja meg a következőket. <p>Telepítse újra a számítógépbe épített videokártya illesztőprogramját, vagy használjon frissített illesztőprogramot.</p> <p>Az illesztőprogram újratelepítéséről és frissítéséről a videokártya vagy a számítógép felhasználói útmutatójából, valamint a számítógép gyártójának ügyféltámogatási központjában tájékozódhat.</p> <p>A frissített illesztőprogram vagy operációs rendszer telepítésével együtt jár kockázat Önnek kell vállalnia. Cégünk semmilyen, a telepítésből következő problémáért vagy hibáért nem vonható felelősségre.</p> <ul style="list-style-type: none"> Előfordulhat, hogy a jel a HDBaseT jeladó eszköztől függően nem támogatott. Ezenkívül előfordulhat, hogy az RS232C interfész nem támogatott. Ha hordozható számítógépet használ, akkor azt a kivetítőhöz az utóbbi készenléti üzemmódjában és az előbbi kikapcsolt állapota mellett csatlakoztassa. <p>A legtöbb hordozható számítógép csak akkor ad kimeneti jelet, ha a kivetítőhöz való csatlakoztatására bekapcsolása előtt kerül sor.</p> <p>* Előfordulhat, hogy a vetített kép a távirányító használata során eltűnik. Ennek egyik lehetséges oka a számítógép képernyővédőjének vagy energiagazdálkodási szoftverének hibája.</p>
A kép hirtelen elsötétül	<ul style="list-style-type: none"> A forró helyiség kiválthatja a kivetítő védelmi funkcióját, ami a fényesség (fényerő) ideiglenes csökkenését eredményezheti. Csökkentse a hőmérsékletét a helyiségben.
A szín tónusa vagy a telítettség szokatlan	<ul style="list-style-type: none"> Ellenőrizze, helyes-e a [FALSZÍN] menüpontban kiválasztott érték. Ha nem így van, válassza ki a helyes értéket. A [TELÍTETTSÉG] lapon igazítsa ki a [KÉP] értéket.
A vetítési felületen megjelenő kép nem téglalap alakú	<ul style="list-style-type: none"> Pozíciója módosításával állítsa a kivetítőt a vetítési felülethez képest megfelelőbb szögbe. Végezze el a [TRAPÉZTORZÍTÁS] elemet, ha a trapéz torzult.

Probléma	Ellenőrizendő tételek
A kép elmosódott	<ul style="list-style-type: none"> Állítsa be az élességet. Pozíciója módosításával állítsa a kivetítőt a vetítési felülethez képest megfelelőbb szögbe. Ellenőrizze, hogy a kivetítő és a vetítési felület közötti távolság a lencsék beállítási tartományán belülre esik-e. Nem tolta el a lencsét a garantált tartományon kívülre? A hideg állapotban meleg helyre vitt, majd ott bekapcsolt kivetítő lencséjén pára csapódhat le. Ha így történik, a lecsapódás megszűnéséig hagyja állni a kivetítőt.
A kép vibrál	<ul style="list-style-type: none"> Ha a kivetítőt a tengerszint felett legfeljebb mintegy 1600 méterrel fekvő helyen használja, akkor a [VENTILÁTOR ÜZEMMÓD] menüpontból a [NAGY MAGASSÁG] értéktől eltérő beállítást válasszon ki. A tengerszint felett mintegy 1600 méternél nem magasabban fekvő helyeken a [NAGY MAGASSÁG] üzemmód beállítása a kivetítő használata során a világítási modul túlságos lehűléséhez, így a kép vibrálásához vezethet. A [VENTILÁTOR ÜZEMMÓD] menüpontban váltson át az [AUTO] üzemmódra.
A kép függőlegesen, vízszintesen vagy mindkét irányban szalad	<ul style="list-style-type: none"> Ellenőrizze a számítógép felbontását és frekvenciáját. Ellenőrizze a számítógépen beállított felbontást és frekvenciát, valamint azt is, hogy támogatja-e azokat a kivetítő.
A távirányító nem működik	<ul style="list-style-type: none"> Írányítsa a távirányító infravörös jeladóját a projektor távirányító-érzékelője felé. Helyezzen be új elemeket. Gondoskodjon arról, hogy az Ön és a kivetítő közötti tér szabad legyen. Álljon a kivetítőtől 20 m-es távolságon belülre. Ha meg van adva a [VEZÉRLÉS-AZONOSÍTÁS], ellenőrizze, hogy a távirányító azonosítószáma megegyezik-e a projektor azonosítószámával.
Nem jelenik meg a képernyőmenü	<ul style="list-style-type: none"> Ellenőrizze, hogy némitva van-e a képernyőmenü. A képernyőmenü némitása az alábbi módok valamelyikével kapcsolható ki: <ul style="list-style-type: none"> A távirányító CTL gombjának nyomva tartása közben nyomja meg az OSD OPEN gombot. Tartsa lenyomva a MENU gombot a projektor készülékházán legalább 10 másodpercig.
A jelzőfények egyike világít vagy villog	<ul style="list-style-type: none"> Lásd a jelzőüzenetet.

További információért vegye fel a kapcsolatot forgalmazójával.

3-3. A lencse (külön kapható) felszerelése

A kivetítő tíz különféle bajonettzáras lencsével használható. Az alábbi leírások az NP13ZL (2x zoom) lencsére vonatkoznak. Ugyanígy szerelje fel a többi lencsét.

A lencse cseréje után feltétlenül használja a [LENCSE KALIBRÁLÁS] funkciót.



FIGYELMEZTETÉS:

(1) Kapcsolja ki az áramellátást és várja meg, hogy a hűtőventilátor leálljon, (2) válassza le a tápkábelt, és várja meg, amíg az egység lehűl a lencse felszerelése vagy eltávolítása előtt. Ennek figyelmen kívül hagyása szemsérülést, áramütést vagy égési sérüléseket okozhat.

Fontos:

- A kivetítő és a lencsék precíziós alkatrészekből állnak. Ne tegye ki ütésnek vagy túlzott erőhatásnak.
- A kivetítő mozgatása előtt távolítsa el a külön megvásárolható lencsét. Ha nem, a kivetítő mozgatása közben a lencsét ütést érheti, ami károsíthatja a lencsét és a lencsehelyzet-eltolási mechanizmust.
- Amikor leveszi a lencsét a kivetítőről, állítsa vissza a lencsét a kiindulási pozícióba a készülék kikapcsolása előtt. Ellenkező esetben a lencsét a kivetítő és a lencse közötti szűk hely miatt nem lehet felszerelni vagy eltávolítani.
- Soha ne érintse meg a lencse felületét a kivetítő működése közben.
- Ügyeljen arra, hogy ne kerüljön szennyeződés, zsír, stb. a lencse felületére, és ne karcolja meg a lencse felületét.
- Ezeket a műveleteket egy lapos felületen, ruhán stb. végezze a lencse karcolódásának megelőzése érdekében.
- Ha a lencsét hosszabb ideig nem szereli fel a kivetítőre, szerelje fel a porvédő sapkát a kivetítőre, hogy megakadályozza a por vagy szennyeződés bejutását a kivetítő belsejébe.
- Az NP50ZL rögzítése után mindig használja a mellékelt tartókészletet a kivetítő vázának és lencseegységének rögzítéséhez. Kérjük, olvassa el az NP50ZL Telepítési kézikönyvét a részletekért.
- Az NP44ML rögzítése után mindig használja a tartókészletet (NP01LK, külön megvásárolható) a kivetítő vázának és lencseegységének rögzítéséhez. Kérjük, olvassa el a tartókészlet Üzemeltetési kézikönyvét a részletekért.

Lencsék felszerelése

1. Távolítsa el a porvédő sapkát a kivetítőről.

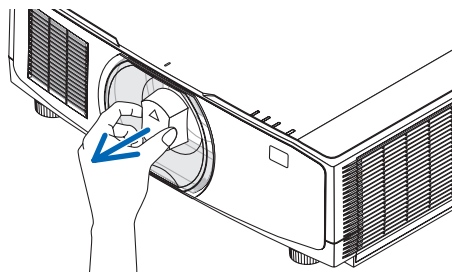

2. Vegye le a lencse hátsó részén található lencsevédőt.

MEGJEGYZÉS:

- Mindenképpen távolítsa el a lencsevédő sapkát a készülék hátoldaláról. Ha a lencseegységet fennmaradt lencseegységgel szereli fel a kivetítőre, az hibás működést okozhat.

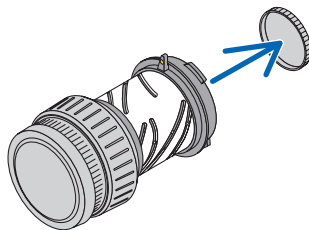

3. Igazítsa a lencsén lévő kiemelkedést a kivetítő lencsenyílásán lévő vezetőhornyokhoz, és helyezze be a lencsét.

NP11FL/NP12ZL/NP13ZL/NP14ZL/NP15ZL:

- Mindegyik kiemelkedést sárga szín jelöl.

NP40ZL/NP41ZL/NP43ZL/NP50ZL/NP44ML:

- A lencséhez erősített címkén látható nyíl a kiemelkedés helyét mutatja.

Tolja be lassan, teljesen a lencsét.

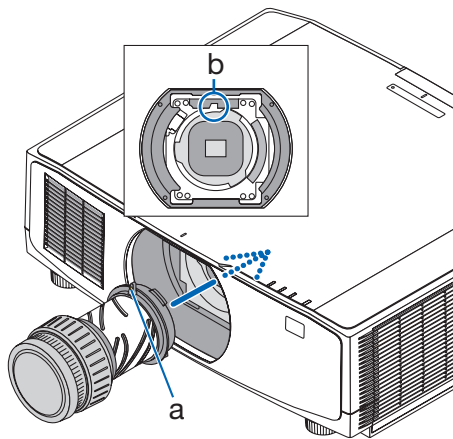

a: Kiemelkedés / b: Vezetőhorny

4. Forgassa a lencsét az óramutató járásával megegyező irányba.

MEGJEGYZÉS:

- A lencseegység rögzítésekor ne nyomja meg az lencserögzítő rész alján található lencsekioldó gombot. Nem tudja a lencseegységet a megfelelő helyzetben rögzíteni.

Addig forgassa, amíg kattantást nem hall.

Ezzel a lencsét rögzítette a kivetítőre.

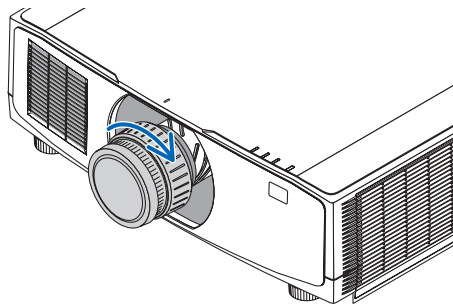

5. Rögzítse a lencse lopásgátló csavarját.

Rögzítse a kivetítőhöz mellékelt lencse lopásgátló csavart a kivetítő aljára, így a lencse nem távolítható el könnyen.

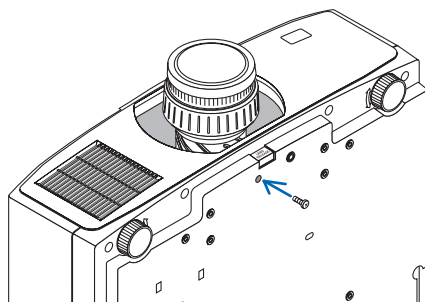

Lencsék eltávolítása

Előkészületek:

1. Kapcsolja be a kivetítőt, és jelenítsen meg egy képet.
2. Nyomja meg és tartsa lenyomva a SHIFT/HOME POSITION gombot több mint 2 másodpercig.
A lencse pozíciója a kezdőpozícióba kerül.
3. Kapcsolja ki a főkapcsolót, majd húzza ki a tápkábelt.
4. Várja meg, amíg a kivetítő háza kellően lehűl.

1. Távolítsa el a lencse lopásgátló csavarját.

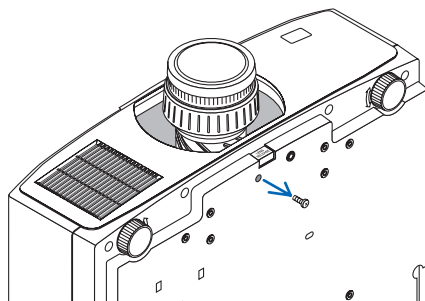

2. A kivetítő elején található lencsekioldó gombot teljesen benyomva tartva forgassa el a lencsét az óramutató járásával ellentétes irányba.

A lencse lejön.

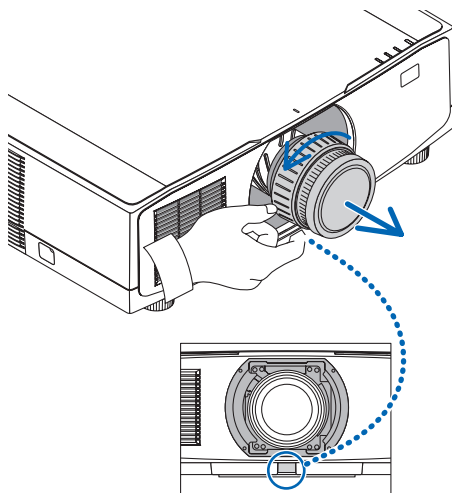

3. Lassan húzza ki a lencsét a kivetítőből.

- A lencse eltávolítása után a lencse tárolása előtt helyezze fel a lencséhez mellékelt lencsesapkákat (elől és hátul).
- Ha nem szerel fel lencsét a kivetítőre, akkor szerelje fel a mellékelt porvédő sapkát.

Győződjön meg róla, hogy a porvédő sapkát a sapkán található megkülönböztető jelzéssel (Δ) felfelé helyezte fel.

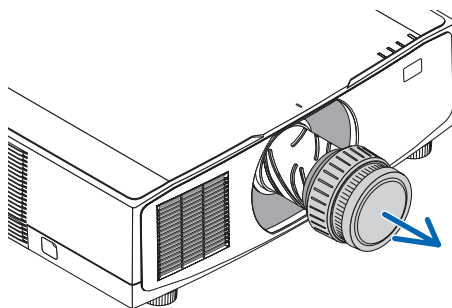

3-4. REGISZTRÁLJA A KIVETÍTŐT! (USA, Kanada és Mexikó lakosai részére)

Kérjük, szánjon időt a kivetítő regisztrálására. Ezzel aktiválja az alkatrészekre és javítási munkára vonatkozó korlátozott garanciát, valamint az InstaCare javítási programot.

Látogasson el weboldalunkra <https://www.sharpnecdisplays.us>, kattintson az ügyfélközpont/termék regisztrálása pontra, és küldje be online a kitöltött nyomtatványt.

Miután megkaptuk, egy igazoló levelet küldünk Önnek, amelyben minden információ megtalálható a gyors, megbízható garanciális és javítási programokkal kapcsolatban az iparágvezető Sharp NEC Display Solutions of America, Inc. vállalatától.

NEC