

NEC

Moniteur de bureau

MultiSync E242N

Manuel de l'utilisateur

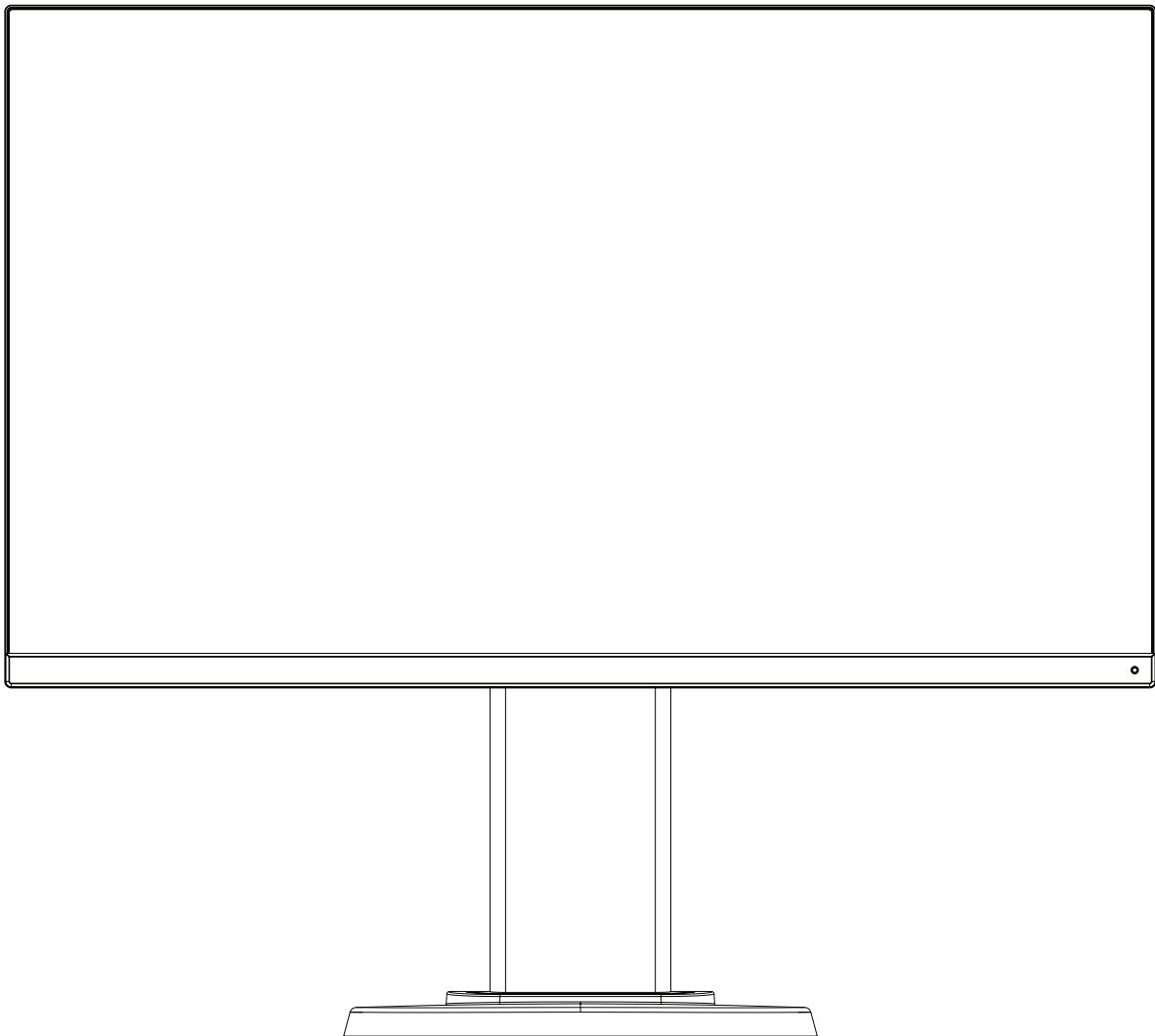

MODÈLE : M245AZ

Le nom de votre modèle est indiqué sur l'étiquette se trouvant à l'arrière du moniteur.

Sommaire

Informations importantes.....	Français-1
Informations sur l'enregistrement.....	Français-3
Précautions d'utilisation.....	Français-4
Noms et fonctions des pièces	Français-9
Démarrage rapide	Français-10
Commandes.....	Français-15
Spécifications	Français-19
Caractéristiques	Français-21
Résolution des problèmes.....	Français-22
Informations sur le recyclage et l'énergie.....	Français-23

Informations importantes



⚠ AVERTISSEMENT : pour éviter les risques d'incendie ou d'électrocution, n'exposez pas l'appareil à la pluie ou à l'humidité.

En cas d'orage électrique, le produit ne doit être ni branché ni débranché.

De même, n'utilisez pas la prise polarisée de cet appareil avec une rallonge ou d'autres prises secteur si les fiches ne peuvent être totalement enfoncées.

N'ouvrez pas le boîtier car il contient des composants à haute tension. Confiez les interventions de dépannage à un personnel technique qualifié.

⚠ ATTENTION : pour réduire les risques d'électrocution, vérifiez que le cordon d'alimentation est bien débranché de la prise murale.

Pour supprimer toute alimentation de l'appareil, veuillez déconnecter le cordon d'alimentation de la prise secteur.

N'enlevez pas le couvercle (ou l'arrière). Aucune pièce interne n'est réparable par l'utilisateur.

Confiez les interventions de dépannage à un personnel technique qualifié.

Utilisez le cordon d'alimentation fourni avec ce moniteur comme indiqué dans le tableau correspondant, et en employant la prise adaptée. Si aucun ne l'a été, contactez NEC. Dans tous les cas, utilisez celui dont le connecteur est adapté à la prise applicable. Un cordon d'alimentation compatible a préalablement fait l'objet d'une validation en matière de sécurité dans le pays d'achat.

Lorsque vous utilisez cet équipement, le cordon d'alimentation doit être relié à la terre. Si ce n'est pas le cas, des électrocutions peuvent se produire. Assurez-vous donc que cette opération a bien été effectuée.



Ce symbole prévient l'utilisateur qu'une tension non isolée dans l'appareil peut être suffisante pour provoquer une électrocution. Il est donc dangereux d'établir le moindre contact avec une pièce située à l'intérieur de cet appareil.

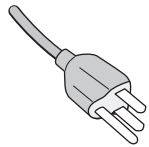
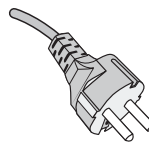
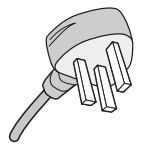
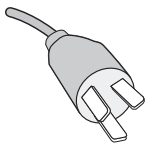
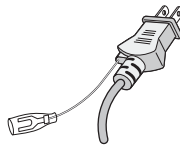

Ce symbole prévient l'utilisateur que des documents importants sur l'utilisation et le dépannage de cet appareil sont fournis avec celui-ci. Ils doivent donc être lus attentivement pour éviter tout problème.

Type de prise	Amérique du Nord	Europe continentale	Royaume-Uni	Chine	Japon
Forme de prise					
Région	États-Unis/Canada	UE	Royaume-Uni	Chine	Japon
Tension	120*	230	230	220	100

* Pour utiliser le moniteur MultiSync avec son alimentation 125-240 V CA, utilisez un cordon d'alimentation qui correspond à la tension d'alimentation de la prise de courant alternatif utilisée.

REMARQUE : la maintenance de ce produit peut uniquement être effectuée dans le pays d'achat.

- Ce produit a été conçu pour être utilisé principalement en tant qu'appareil de traitement de l'information dans un bureau ou à domicile.
- Il doit être connecté à un ordinateur et n'est pas prévu pour l'affichage des signaux de télédiffusion.



ENERGY STAR est un programme géré par l'EPA (Agence américaine de protection de l'environnement) et le département de l'Énergie des États-Unis. Il a pour but de promouvoir l'efficacité énergétique. Les paramètres d'usine de ce produit sont conformes au programme ENERGY STAR et permettent de réaliser des économies d'énergie. Si vous modifiez ces paramètres ou activez d'autres fonctionnalités, une consommation d'énergie accrue sera requise, susceptible de dépasser les limites de conformité au programme ENERGY STAR. Pour obtenir des informations supplémentaires sur ce dernier, rendez-vous à l'adresse www.energystar.gov.

Informations concernant les droits d'auteur

Windows est une marque déposée de Microsoft Corporation.

NEC est une marque déposée de NEC Corporation.

DisplayPort et le logo DisplayPort sont des marques commerciales appartenant à la Video Electronics Standards Association, aux États-Unis et dans d'autres pays.



MultiSync est une marque commerciale ou déposée de NEC Display Solutions, Ltd. au Japon et dans d'autres pays.

ErgoDesign est une marque déposée de NEC Display Solutions, Ltd. en Autriche, au Benelux, au Danemark, en France, en Allemagne, en Italie, en Norvège, en Espagne, en Suède et au Royaume-Uni.

HDMI, le logo HDMI et High-Definition Multimedia Interface sont des marques commerciales ou déposées de HDMI Licensing Administrator, Inc., aux États-Unis et dans d'autres pays.



HDCP (High-bandwidth Digital Content Protection, Protection des contenus numériques haute définition) : le procédé HDCP permet d'empêcher la copie non autorisée de données vidéo transmises via un signal numérique. Si vous ne parvenez pas à afficher du contenu via un signal numérique, ceci ne signifie pas nécessairement que l'écran ne fonctionne pas correctement. Lorsque le procédé HDCP est employé, il est possible que du contenu soit protégé et qu'il ne s'affiche pas, conformément aux réglementations liées.

Tous les autres noms de marques et de produits sont des marques commerciales ou déposées de leurs détenteurs respectifs.

- REMARQUE :**
- (1) Le contenu de ce manuel ne peut être reproduit, en tout ou partie, sans autorisation.
 - (2) Le contenu de ce manuel peut faire l'objet de modifications sans préavis.
 - (3) Un grand soin a été apporté à la préparation de ce manuel de l'utilisateur. Si vous remarquez cependant des informations discutables, des erreurs ou des omissions, contactez-nous.
 - (4) L'image incluse à ce guide d'utilisation est fournie à titre informatif uniquement. Il est possible que le produit réel présente des différences.
 - (5) Nonobstant les articles (3) et (4), NEC ne peut être tenu pour responsable des réclamations dues à la perte de bénéfices ou à tout élément semblant découler de l'utilisation de cet appareil.

Informations sur l'enregistrement

Informations relatives aux câbles

ATTENTION : utilisez les câbles fournis avec ce moniteur pour éviter tout problème en matière de réception (radio et télévision).

Le câble de signal blindé mini D-Sub 15 broches doit être utilisé en association avec un noyau de ferrite.

Avec les ports HDM, DisplayPort, USB et AUDIO, employez un câble de signal blindé. L'utilisation d'autres types de câbles et d'adaptateurs peut provoquer des interférences avec la réception radio et télévision.

Pour obtenir des informations détaillées, rendez-vous sur notre site Web à l'adresse

<https://www.nec-display.com/global/about/worldwide.html>

Informations de la FCC

⚠ AVERTISSEMENT : la FCC américaine (Federal Communications Commission, ou « Commission fédérale des communications ») interdit d'apporter des modifications à l'unité, SAUF celles indiquées dans ce manuel par NEC Display Solutions of America, Inc. Le non-respect de cette réglementation peut annuler votre droit d'utiliser cet équipement.

1. Le cordon d'alimentation utilisé doit être agréé et en conformité avec les normes de sécurité des États-Unis et il doit respecter les conditions suivantes.

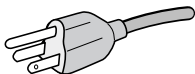
Cordon d'alimentation Forme de la prise	Sans blindage à trois conducteurs  États-Unis
--------------------------------------------	--------------------------------------------------------------------------------------------------------------------------------------

2. Cet équipement a été testé et déclaré conforme aux normes relatives au matériel informatique de la classe B, définies dans l'Article 15 des règlements de la FCC. Ces normes sont destinées à assurer une protection suffisante contre les interférences nuisibles dans une installation résidentielle. Cet équipement génère et utilise des fréquences radio qui, en cas d'installation et d'utilisation incorrectes, peuvent être à l'origine d'interférences nuisibles aux communications radio. Cependant, il n'est pas garanti que des interférences n'interviennent pas dans une installation particulière. Si cet équipement génère des interférences nuisibles à la réception radio ou télévision, ce qui peut être déterminé en éteignant et en rallumant l'appareil, l'utilisateur est invité à essayer de résoudre le problème de l'une des manières suivantes :

- Réorienter ou déplacer l'antenne de réception.
- Augmenter la distance entre l'équipement et le récepteur.
- Brancher l'équipement à une prise d'un circuit différent de celui auquel le récepteur est connecté.
- Consulter le revendeur ou un technicien expérimenté en radio/télévision.

Si nécessaire, l'utilisateur doit contacter le revendeur ou un technicien expérimenté en radio/télévision pour obtenir de plus amples informations. L'utilisateur peut profiter du livret suivant, préparé par la Commission fédérale des communications : « Comment identifier et résoudre les problèmes d'interférences radio-TV. » Ce livret est disponible au bureau des publications du gouvernement américain, Washington, D.C., 20402, N° d'article 004-000-00345-4.

DÉCLARATION DE CONFORMITÉ DU FOURNISSEUR

Cet appareil est conforme à la partie 15 du règlement FCC. Le fonctionnement est soumis aux deux conditions suivantes.

(1) Cet appareil ne peut pas provoquer d'interférence nuisible, et (2) cet appareil doit accepter toute interférence reçue y compris du type pouvant créer un fonctionnement indésirable.

Partie responsable pour les Etats-Unis : NEC Display Solutions of America, Inc.

Adresse :
3250 Lacey Rd, Ste 500
Downers Grove, IL 60515
(630) 467-3000

Tél. N° :

Type de produit : Moniteur d'affichage

Classification de l'équipement : Périphérique de classe B

Modèles : MultiSync E242N (M245AZ)



Pour consulter une liste de nos moniteurs disposant de la certification TCO, ainsi que le document attestant de ce fait (en anglais uniquement), rendez-vous sur notre site Web à l'adresse suivante :

https://www.nec-display.com/global/about/legal_regulation/TCO_mn/index.html

⚠ ATTENTION : vérifiez que le système de distribution comprend un disjoncteur de 120/240 V et 20 A (maximum).



Précautions d'utilisation

Consignes de sécurité et d'entretien







POUR UN FONCTIONNEMENT OPTIMAL,
VEUILLEZ NOTER CE QUI SUIT POUR L'INSTALLATION ET
L'UTILISATION DU MONITEUR COULEUR LCD :







À propos des symboles

Ce manuel contient divers symboles visant à empêcher les blessures ou dommages. Leur définition est spécifiée ci-dessous. Assurez-vous d'en prendre connaissance avant de lire le manuel.









 AVERTISSEMENT	Si ce symbole n'est pas pris en compte et que l'appareil est utilisé de façon incorrecte, il est possible que des accidents surviennent, pouvant causer des blessures voire la mort.
 ATTENTION	Si ce symbole n'est pas pris en compte et que l'appareil est utilisé de façon incorrecte, il est possible que des blessures surviennent ou que les objets environnants soient endommagés.

Exemples de symboles







	 Indique qu'un danger existe. Ce symbole indique que vous devez faire preuve de prudence car il existe un risque d'électrocution.
	 Indique qu'une action est interdite. Ce symbole indique une action interdite.
	 Indique qu'une action est obligatoire. Ce symbole indique que le cordon d'alimentation doit être débranché de la prise murale.

 AVERTISSEMENT	
 DÉBRANCHEZ LE CORDON D'ALIMENTATION	Débranchez le cordon d'alimentation en cas de défaillance du moniteur. Si vous remarquez de la fumée, une odeur ou des sons étranges, ou si le moniteur est tombé ou que son boîtier est cassé, éteignez-le, puis débranchez le cordon d'alimentation de la prise murale. Le non-respect de cette consigne peut entraîner une électrocution, un incendie, voire un handicap visuel. Contactez votre revendeur pour bénéficier d'une réparation. N'essayez jamais de réparer le moniteur vous-même. Cela peut s'avérer dangereux.
	Pour éviter que le moniteur ne tombe suite à un séisme ou autre, par exemple, et ne soit endommagé, assurez-vous de l'installer à un emplacement stable et de prendre les mesures nécessaires.
	Éteignez immédiatement le moniteur et débranchez-le de la prise murale. Contactez ensuite un personnel technique qualifié dans les cas suivants. Si le moniteur est utilisé dans ces conditions, il peut tomber ou causer des risques d'incendie et de choc électrique. <ul style="list-style-type: none">• Si le support du moniteur est fissuré ou écaillé.• Si vous remarquez des dommages tels que des fissures, ou un déséquilibre anormal.
 	N'ouvrez pas le moniteur. Ce dernier contient des éléments à haute tension. L'ouverture ou le retrait du couvercle peut vous exposer à des risques de décharges électriques ou autres. Confiez toutes les interventions de dépannage à un personnel technique qualifié.
	Manipulez le cordon d'alimentation avec précaution. Tout endommagement peut provoquer un incendie ou une électrocution. <ul style="list-style-type: none">• Ne placez pas d'objets lourds sur le cordon d'alimentation.• Ne le placez pas sous le moniteur.• Ne le couvrez pas à l'aide d'un tapis ou autre.• Ne modifiez pas le cordon.• N'utilisez jamais de force excessive pour le plier ou le tirer.• Ne chauffez pas le cordon. En cas d'endommagement du cordon, demandez à votre revendeur de le remplacer.

















 **AVERTISSEMENT**

	Ne placez pas cet appareil sur un chariot, un support ou une table inclinés ou instables, car si le moniteur tombe, il peut être sérieusement endommagé.
	N'utilisez pas l'écran s'il est tombé ou que son boîtier est cassé.
 	N'introduisez pas d'objets dans les fentes du boîtier car ceux-ci pourraient entrer en contact avec des points étant sous tension, ce qui peut provoquer des blessures, voire être fatal, ou occasionner une décharge électrique, un incendie ou une panne.
	Ne renversez pas de liquides dans le moniteur et ne l'utilisez pas près d'une source d'eau. Éteignez immédiatement le moniteur et débranchez-le de la prise murale. Contactez ensuite un personnel technique qualifié dans le cas suivant. Si le moniteur est utilisé dans ces conditions, il peut tomber ou causer des risques d'incendie et de choc électrique. <ul style="list-style-type: none">• Si du liquide a été renversé ou si des objets sont tombés à l'intérieur du moniteur.
	Le cordon d'alimentation utilisé doit être agréé et en conformité avec les normes de sécurité de votre pays (un cordon d'alimentation de type H05VV-F 3G 0,75 mm ² doit être utilisé en Europe). Au Royaume-Uni, utilisez avec ce moniteur un cordon d'alimentation conforme aux normes locales, doté d'une prise moulée avec fusible noir (5 A).
	Ne démontez pas le moniteur. Ni retirez ni n'ouvrez pas le boîtier du moniteur. N'apportez pas de modifications au moniteur. Ce dernier contient des éléments à haute tension. Toute modification peut provoquer un incendie ou une électrocution.
	Le sac en plastique recouvrant le moniteur n'est pas un jouet. Ne l'utilisez jamais dans un quelconque autre but. Ce sac ne doit jamais être mis la tête, ni recouvrir le nez ou la bouche. Cela vaut aussi bien pour vous que pour tout autre utilisateur. Gardez-le hors de portée des enfants et des bébés.

 **ATTENTION**

Suivez les consignes ci-dessous lors de l'installation du moniteur. Le non-respect de celles-ci peut entraîner des dommages, électrocutions ou incendies.	
	Prévoyez une aération suffisante autour du moniteur pour que la chaleur puisse se dissiper correctement.
	N'obstruez pas les aérations du moniteur.
	Ne montez pas le produit dans une configuration ou une position qui n'est pas décrite dans ce manuel.
	Ne placez pas le moniteur près d'un radiateur ou autre source de chaleur, et ne l'exposez pas à la lumière directe du soleil.
	Évitez d'installer le moniteur dans des endroits où il est exposé à celles-ci de manière continue.
	N'utilisez pas le moniteur dans des endroits soumis à de fortes températures, à de l'humidité, à de la poussière ou à la présence de graisse.
	N'utilisez pas le moniteur en extérieur.

 **ATTENTION**

	Ne grimpez pas sur le moniteur, ni sur la table sur laquelle il repose. N'utilisez pas de table à roulettes à moins que celles-ci soient correctement bloquées. Toute chute du moniteur peut entraîner dommages ou blessures.
	Ne touchez pas la surface de l'écran LCD lorsque vous transportez, montez ou installez le moniteur. Toute pression exercée sur l'écran LCD est susceptible de l'endommager.
 	Si le moniteur est cassé ou si du verre est brisé, ne touchez pas les cristaux liquides. Si ces derniers entrent en contact avec vos yeux ou votre bouche, rincez-les abondamment et contactez immédiatement votre médecin.
  	<p>Manipulation du cordon d'alimentation</p> <ul style="list-style-type: none">• Assurez-vous d'insérer fermement le cordon d'alimentation dans la borne d'entrée CA du moniteur. Une connexion lâche peut provoquer un incendie ou une électrocution.• Ne branchez et débranchez jamais le cordon si vos mains sont mouillées. Cela pourrait entraîner une électrocution.• Pour le débrancher, tirez sur sa tête et non sur le câble lui-même, car cela pourrait entraîner des dommages, et donc un incendie ou une électrocution.• Débranchez toujours le cordon d'alimentation avant de nettoyer le moniteur.• Avant de déplacer le moniteur, assurez-vous qu'il est éteint et que tous ses câbles sont débranchés.• Si vous prévoyez de ne pas utiliser le moniteur pendant une période prolongée, débranchez-le.
	<p>Manipulez-le avec soin lors du transport.</p> <ul style="list-style-type: none">• Pour transporter et installer le moniteur en toute sécurité, faites appel à autant de personnes que nécessaire.
	Afin de garantir le bon fonctionnement du moniteur, nettoyez les orifices situés à l'arrière du boîtier au moins une fois par an, pour en retirer toute poussière ou saleté.
	Essuyez régulièrement le cordon à l'aide d'un chiffon sec. Un trop plein de poussière est susceptible de provoquer un incendie ou une électrocution.
	Faites preuve de prudence lors de l'installation et de la mise en place afin d'éviter toute blessure et tout dommage.
	<p>Le moniteur doit être monté sur un support ou bras flexible capable de supporter son poids, afin d'éviter toute blessure ou dommage lié à la chute du produit.</p> <ul style="list-style-type: none">• Serrez bien toutes les vis lors de l'installation du moniteur sur un support ou bras flexible. Des vis lâches sont susceptibles d'entraîner la chute du moniteur, et par conséquent des dommages ou blessures.
 	<p>Nettoyez l'écran LCD avec un chiffon non pelucheux et non abrasif.</p> <p>N'utilisez pas de produits nettoyants. n'utilisez PAS de diluant au benzène, de détergent alcalin, de détergent à base d'alcool, de nettoyant pour vitres, de cire, de vernis, de lessive ou d'insecticide. Le boîtier ne doit pas être mis en contact avec du caoutchouc ou du vinyle pendant une période de temps prolongée. Ces types de liquides et de matériaux peuvent détériorer la peinture.</p>
	Ne connectez pas d'écouteurs ou de casque au moniteur si vous les portez. En fonction du volume, ceci pourrait affecter votre audition.
	Ne pliez pas le câble USB. Cela pourrait entraîner une surchauffe et causer un incendie.

Persistence de l'image

La persistance de l'image se manifeste lorsqu'une image résiduelle reste visible sur l'écran. Contrairement aux moniteurs à tube cathodique, la persistance de l'image sur les moniteurs LCD n'est pas permanente. Il est toutefois recommandé de ne pas afficher d'image fixe pendant une trop longue période.

Pour remédier à la persistance de l'image, mettez le moniteur hors tension pendant une durée égale à celle de l'affichage de l'image précédemment affichée. Par exemple, si une image est restée affichée à l'écran pendant une heure et qu'une image résiduelle est présente, le moniteur doit être mis hors tension pendant une heure.

REMARQUE : comme avec tous les équipements d'affichage personnels, NEC DISPLAY SOLUTIONS recommande de configurer un économiseur s'initialisant à chaque fois que l'écran est en veille, ou d'éteindre le moniteur lorsqu'il n'est pas utilisé.

Ergonomie

UNE POSITION ET UN RÉGLAGE CORRECTS DU MONITEUR PEUVENT RÉDUIRE LA FATIGUE DES YEUX, DES ÉPAULES ET DE LA NUQUE. APPLIQUEZ CE QUI SUIT POUR POSITIONNER LE MONITEUR :

Pour obtenir l'ergonomie maximale, nous recommandons ce qui suit :

- Pour profiter de performances optimales, laissez le moniteur chauffer pendant 20 minutes. Évitez d'afficher des images fixes pendant de longues périodes, car cela peut occasionner une rémanence (ou persistance) de l'image à l'écran.
- Réglez la hauteur du moniteur pour que le haut de l'écran soit au niveau ou légèrement au-dessous du niveau des yeux. Vos yeux doivent pointer légèrement vers le bas pour regarder le milieu de l'écran.
- Positionnez le moniteur au minimum à 40 cm et au maximum à 70 cm de vos yeux. 50 cm est la distance optimale.
- Reposez vos yeux chaque heure, pendant 5 à 10 minutes, en fixant un objet situé à au moins 6 mètres.
- Placez le moniteur à un angle de 90° par rapport aux fenêtres et autres sources de lumière pour réduire au maximum les reflets et l'éblouissement. Réglez l'inclinaison du moniteur pour que l'éclairage du plafond ne se reflète pas sur l'écran.
- Si une lumière réfléchie rend la vision de l'écran difficile, utilisez un filtre antireflet.
- Réglez les commandes de luminosité et de contraste du moniteur pour améliorer la lisibilité.
- Utilisez un support de documents placé près de l'écran.
- Positionnez ce que vous regardez le plus souvent (votre écran ou vos documents de référence) directement devant vous pour réduire les mouvements de la tête lorsque vous utilisez votre clavier.
- Clignez souvent des yeux. De telles actions permettent de réduire la tension oculaire. Consultez votre ophtalmologue. Faites régulièrement examiner vos yeux.
- Pour éviter la fatigue des yeux, réglez la luminosité sur une valeur modérée. Placez une feuille de papier blanche à côté de l'écran LCD pour vérifier la luminance.
- Ne placez pas la commande de contraste sur son réglage maximum.
- Utilisez les commandes de taille et de position préprogrammées avec des signaux standard.
- Utilisez le réglage couleur préprogrammé.
- Utilisez des signaux non entrelacés.
- N'utilisez pas du bleu primaire sur un fond sombre car cela rend la lecture difficile et peut occasionner une fatigue oculaire par un contraste insuffisant.
- Employez cet équipement dans des environnements où la lumière peut être contrôlée, afin d'éviter les reflets.

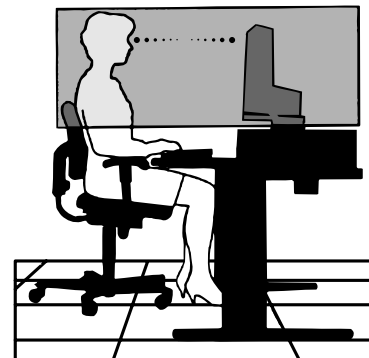

Pour obtenir des informations détaillées sur la configuration d'un environnement de travail sain, envoyez un courrier à American National Standard for Human Factors Engineering of Computer Workstations - ANSI/HFES 100-2007 - The Human Factors Society, Inc. P.O. Box 1369, Santa Monica, California 90406, États-Unis.

Nettoyage de l'écran LCD

- Essayez l'écran LCD avec précaution à l'aide d'un chiffon doux lorsque cela est nécessaire.
- Ne frottez pas l'écran LCD avec une matière rugueuse.
- N'exercez aucune pression sur l'écran LCD.
- N'utilisez pas de nettoyant à base d'alcool, sous peine d'endommager ou de décolorer la surface de l'écran LCD.

Nettoyage du boîtier

- Débranchez l'alimentation électrique.
 - Essayez délicatement le boîtier avec un chiffon doux.
- Imbibez le chiffon avec un détergent neutre et de l'eau, essuyez le boîtier et séchez avec un chiffon sec.

Noms et fonctions des pièces

Panneau de commande

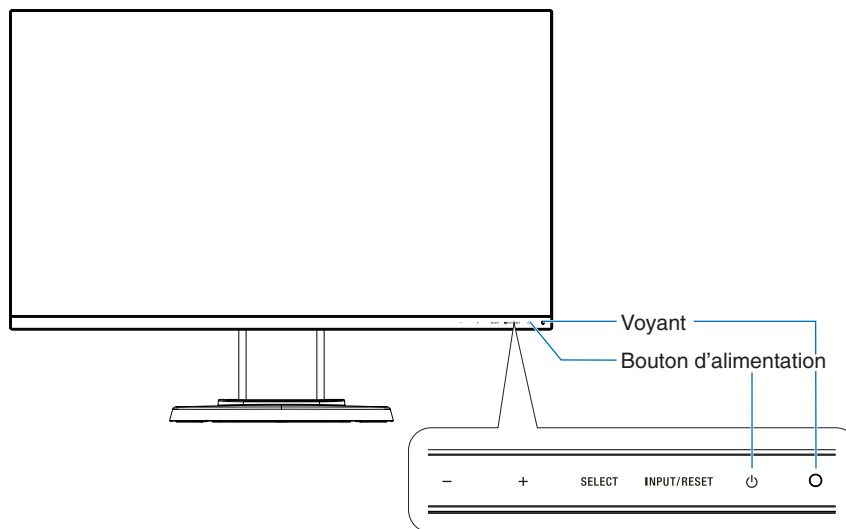

Touches de commande

Reportez-vous à la section **Commandes** (page 15).

Panneau des connexions

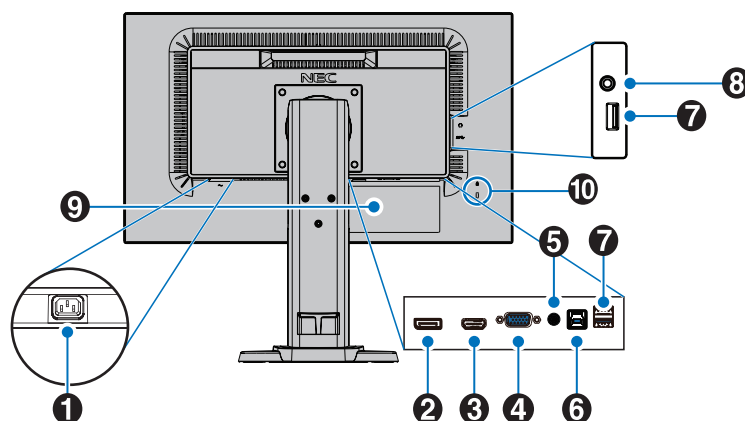

1 Prise d'entrée CA

Permet de connecter le cordon d'alimentation fourni avec le moniteur.

2 Entrée DisplayPort

Permet de recevoir des signaux DisplayPort.

3 Entrée HDMI

Permet de recevoir des signaux HDMI.

4 Entrée VGA (mini D-Sub 15 broches)

Permet de recevoir des signaux RGB analogiques.

5 Entrée audio

Permet de recevoir le signal audio provenant d'un équipement externe, tel qu'un ordinateur ou un lecteur.

6 Port USB montant (type B)

Permet de connecter un équipement externe compatible, comme un ordinateur, ainsi que de contrôler le moniteur depuis ce dernier.

7 Port USB descendant (type A)

Permet de connecter un équipement externe compatible, comme un ordinateur.

8 Prise écouteur

Permet de connecter des écouteurs.

⚠ ATTENTION : ne connectez pas d'écouteurs ou de casque au moniteur si vous les portez. En fonction du volume, ceci pourrait affecter votre audition.

9 Plaque signalétique

10 Encoche de sécurité

Verrou de protection antivol compatible avec les équipements et câbles Kensington.

Pour obtenir des informations supplémentaires sur les produits, rendez-vous sur le site Web de Kensington.

Démarrage rapide

Pour obtenir des informations relatives au contenu, consultez la fiche fournie dans l'emballage.

Pour fixer la base au socle du moniteur :

1. Placez le moniteur face vers le bas sur une surface non abrasive (**Figure 1**).
2. Faites pivoter le socle de 90 degrés, comme illustré par la **Figure 1**.
⚠ ATTENTION : manipulez le produit avec soin.
Vous pourriez, sinon, vous blesser les doigts.
3. Fixez le socle au support et serrez la vis située au bas du socle (**Figure 2**).

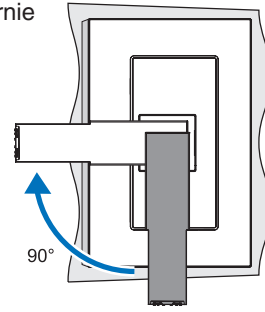

Figure 1

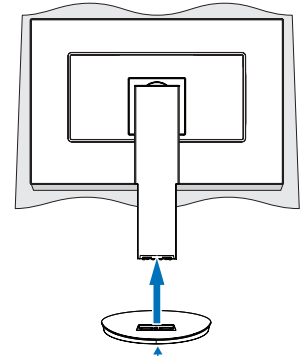

Figure 2

REMARQUE : inversez cette procédure si vous devez remettre le moniteur dans son emballage.

Pour connecter le moniteur LCD à votre système, suivez ces instructions :

REMARQUE : lisez les « Précautions d'utilisation » ([page 4](#)) avant l'installation.

⚠ ATTENTION : serrez toutes les vis.

REMARQUE : les accessoires inclus dépendent de l'endroit où le moniteur LCD est expédié.

1. Éteignez votre ordinateur.
2. **Pour un PC avec une sortie DisplayPort** : branchez le câble DisplayPort au connecteur de la carte graphique de votre système (**Figure A.1**).

Pour un PC équipé d'une sortie HDMI : raccordez le câble HDMI au connecteur de la carte graphique de votre système (**Figure A.2**).

PC équipé d'une sortie analogique : branchez le câble mini D-Sub 15 broches sur le connecteur de la carte graphique de votre ordinateur (**Figure A.3**). Serrez toutes les vis.

Avec un Mac ou PC doté d'une sortie Thunderbolt ou Mini DisplayPort : reliez un câble Mini DisplayPort vers DisplayPort à un connecteur vidéo de votre système (**Figure A.4**).

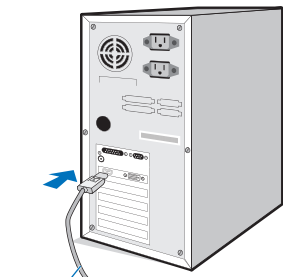

Câble DisplayPort

Figure A.1

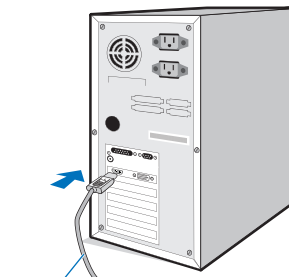

Câble HDMI

Figure A.2

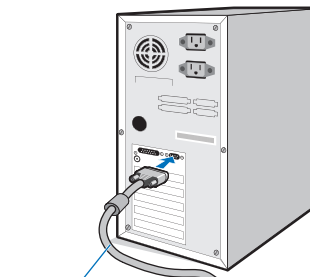

Câble mini D-Sub 15 broches

Figure A.3

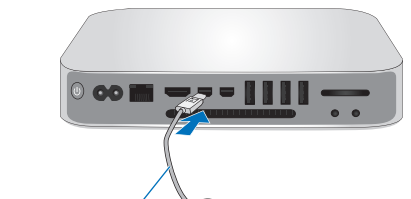

Câble Mini DisplayPort vers DisplayPort

Figure A.4

REMARQUE :

- Lors du retrait du câble du port d'affichage, appuyez sur le bouton du haut pour déverrouiller.
- Utilisez un câble HDMI haute vitesse portant le logo HDMI.
- Utilisez un câble DisplayPort certifié.

ATTENTION : utilisez les câbles fournis avec ce moniteur pour éviter tout problème en matière de réception (radio et télévision).

Le câble de signal blindé mini D-Sub 15 broches doit être utilisé en association avec un noyau de ferrite.

Avec les ports HDM, DisplayPort, USB et AUDIO, employez un câble de signal blindé. L'utilisation d'autres types de câbles et d'adaptateurs peut provoquer des interférences avec la réception radio et télévision.

- Placez les mains de chaque côté du moniteur pour l'incliner au maximum et relever l'écran au plus haut.
- Branchez tous les câbles aux prises appropriées (**Figure C.1**). Lorsque vous utilisez un câble USB, branchez la prise de type B au port montant USB situé sur le côté arrière droit du moniteur, et la prise de type A au port descendant de l'ordinateur (**Figure C.1a**). Si vous utilisez le cordon d'un appareil USB, branchez-le au port descendant du moniteur.

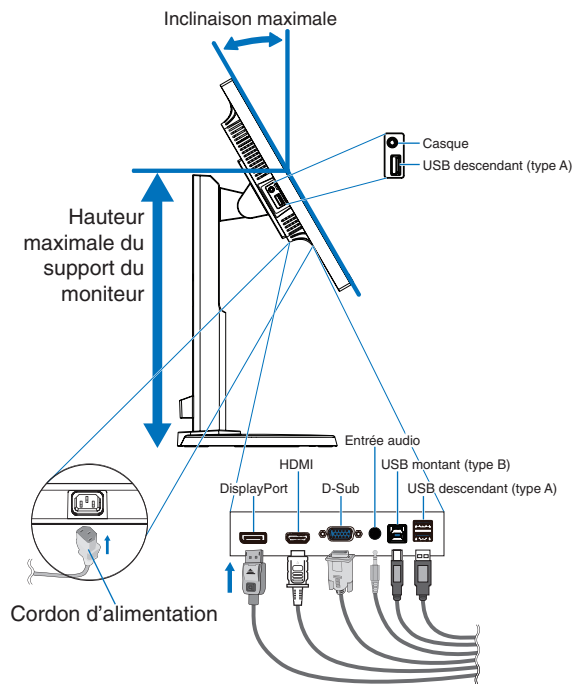

Figure C.1

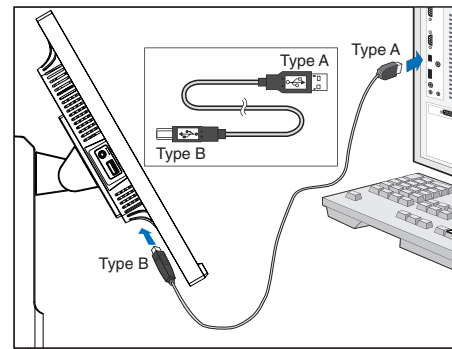

Figure C.1a

REMARQUE : une mauvaise connexion peut entraîner un fonctionnement anormal, endommager des composants, nuire à la qualité d'affichage de l'écran LCD ou réduire la durée de vie de ce dernier.

⚠ ATTENTION : ne pliez pas le câble USB. Cela pourrait entraîner une surchauffe et causer un incendie.

REMARQUE : n'utilisez pas de câble audio d'atténuation avec résistance intégrée. afin de ne pas réduire le volume.

REMARQUE : si vous placez le curseur du volume ou de l'égaliseur ailleurs qu'au centre, il est possible que la tension de sortie de la prise casque augmente, ainsi que la pression acoustique.

- Disposez les câbles dans le cache-câbles intégré au support du moniteur (**Figure C.2** et **Figure C.3**).
- Vérifiez que vous pouvez toujours pivoter, lever et baisser l'écran du moniteur après l'installation des câbles.

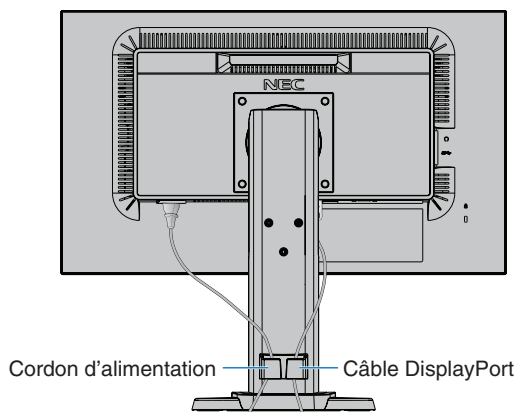

Figure C.2

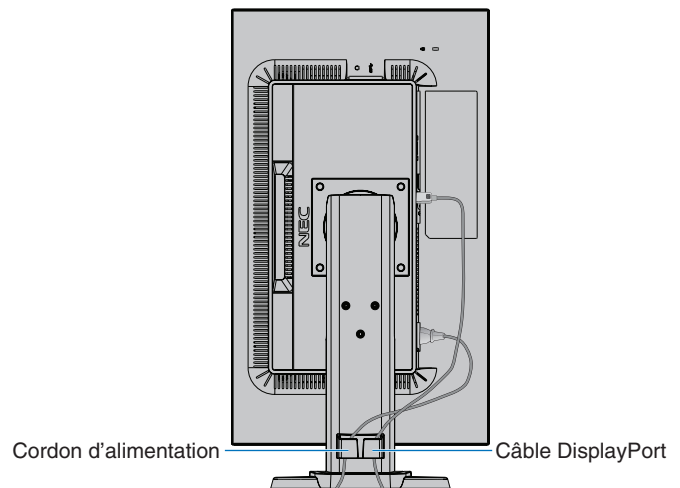



Figure C.3

- Connectez le cordon d'alimentation à la prise de courant.

REMARQUE : reportez-vous à la section **Informations importantes** de ce manuel pour sélectionner le cordon d'alimentation CA adapté.

8. Allumez le moniteur en appuyant sur le bouton , puis faites de même avec l'ordinateur (**Figure E.1**).
9. Lors de l'utilisation d'une entrée analogique (VGA), l'option Réglage automatique sans intervention permet d'appliquer automatiquement, sur le moniteur et lors de la configuration initiale, les meilleurs paramètres. Pour paramétrer des réglages supplémentaires, utilisez les commandes OSD :
 - CONTRASTE AUTO ;
 - RÉGLAGE AUTO.

Reportez-vous à la section **Commandes** de ce manuel pour consulter une description complète des commandes OSD.

REMARQUE : si vous rencontrez des problèmes, veuillez vous reporter à la section **Résolution des problèmes** de ce manuel.

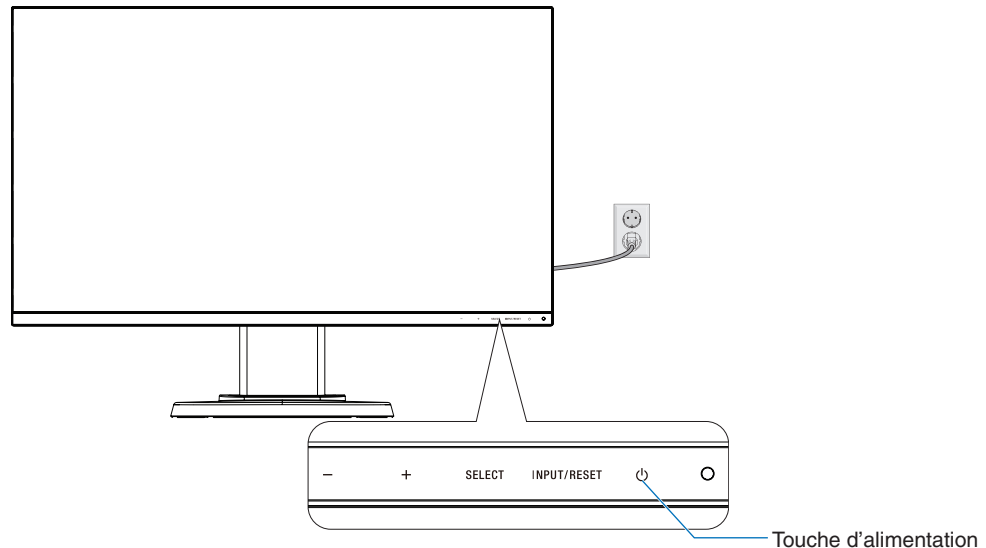

Figure E.1

Support ajustable et pivotable

Élévation et abaissement : placez une main de chaque côté du moniteur et élevez ou abaissez ce dernier à la hauteur qui vous convient.

Inclinaison et pivotement : placez une main en haut et en bas du moniteur et ajustez manuellement l'inclinaison et le pivotement.

Rotation de l'écran : placez une main de chaque côté du moniteur et élevez-le au maximum, puis placez-le en position portrait.

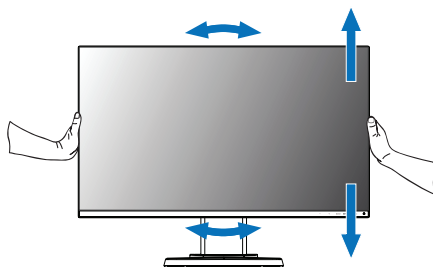

Rotation, élévation et abaissement

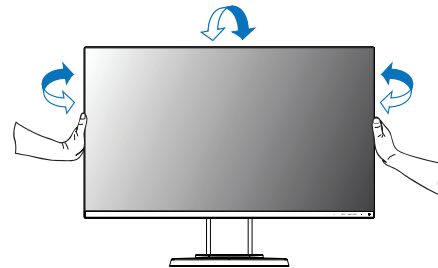

Inclinaison et pivotement

- ⚠ ATTENTION** : manipulez l'écran avec précaution lorsque vous ajustez son orientation ou sa hauteur. N'appliquez aucune pression.
Avant de procéder à une rotation, déconnectez tous les câbles. L'écran doit être relevé et incliné au maximum afin d'éviter tout choc ou toute blessure.

Installation du bras flexible

Ce moniteur LCD est conçu pour être utilisé avec un bras flexible. Contactez NEC pour obtenir des informations supplémentaires.

Pour préparer le moniteur en vue d'un autre montage :

- Suivez les instructions du fabricant pour le montage de l'écran.

⚠ ATTENTION : afin de respecter les prescriptions relatives à la sécurité, le moniteur doit être monté sur un bras pouvant supporter son poids. Reportez-vous à la [page 19](#) pour obtenir de plus amples informations. Retirez le socle du moniteur avant le montage.

Comment retirer le support du moniteur à des fins de montage

Pour préparer le moniteur en vue d'un autre montage :

1. Déconnectez tous les câbles.
2. Placez une main de chaque côté du moniteur et relevez ce dernier au maximum.
3. Placez le moniteur face vers le bas sur une surface non abrasive (**Figure S.1**).

REMARQUE : manipulez le moniteur avec soin lorsque celui-ci est orienté vers le bas.

4. Retirez les quatre vis qui relient le moniteur au support (**Figure S.1**).

REMARQUE : tenez fermement le support lors du retrait des vis pour éviter toute chute accidentelle.

5. Retirez le support (**Figure S.2**).

REMARQUE : utilisez uniquement une méthode de montage alternative compatible VESA. Manipulez le produit avec soin lors du retrait du support du moniteur.

6. Le moniteur est maintenant prêt à être monté différemment.

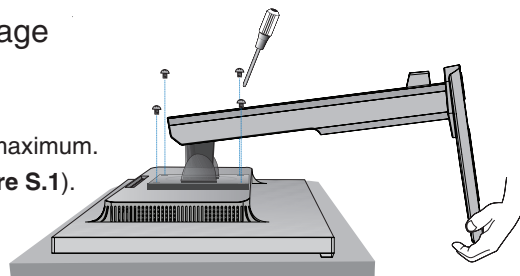

Figure S.1

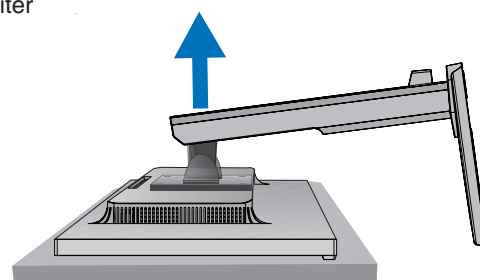

Figure S.2

Montage du bras flexible

Ce moniteur LCD est conçu pour être utilisé avec un bras flexible.

1. Suivez les instructions relatives au [Comment retirer le support du moniteur à des fins de montage](#).
2. À l'aide de 4 vis conformes aux spécifications ci-dessous, fixez le bras au moniteur (**Figure F.1**).

- ⚠ ATTENTION :**
- Utilisez uniquement les 4 vis retirées ou celles qui ont été fournies (**Figure F.1**) pour éviter d'endommager le moniteur et le support.
 - Conformément aux exigences en matière de sécurité, le moniteur doit être monté sur un bras garantissant sa stabilité en fonction de son poids. Le moniteur LCD doit uniquement être utilisé avec un bras homologué (par exemple, comportant la mention TUEV GS).
 - Serrez toutes les vis (force recommandée : 98 - 137N•cm). Une vis non serrée peut entraîner la chute du moniteur.
 - La fixation du bras doit être effectuée par deux personnes ou plus si le moniteur ne peut pas être placé face vers le bas sur une surface non abrasive.

3. Connectez les câbles à l'arrière du moniteur.

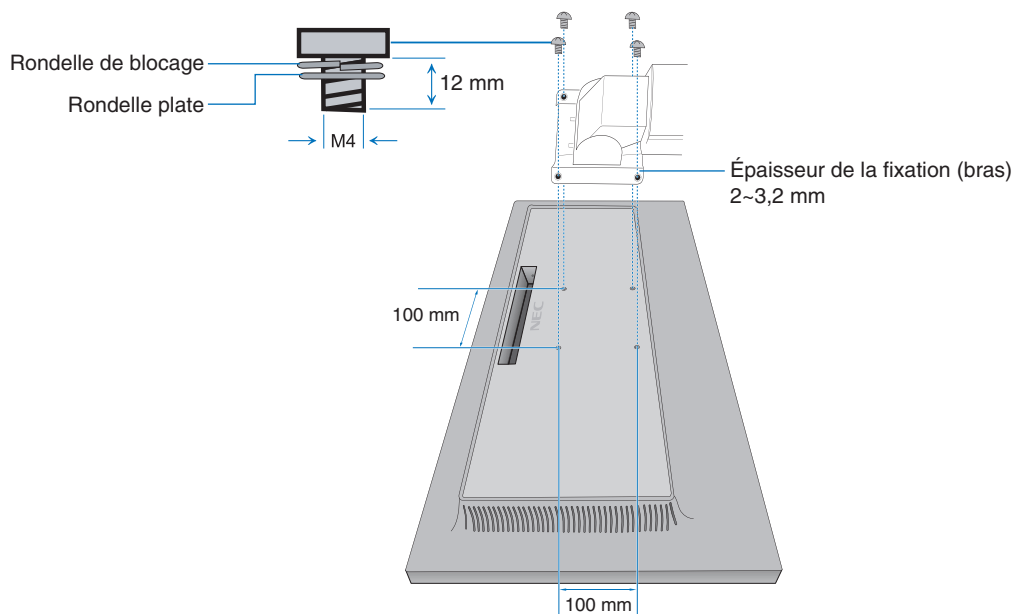

Figure F.1

Réinstallation du support d'origine

Effectuez les étapes de la section précédente dans l'ordre inverse pour réinstaller le support du moniteur.

REMARQUE : veillez à ce que l'indication signalant la partie supérieure du moniteur soit bien placée vers le haut.

Mention « TOP SIDE » (CÔTÉ SUPÉRIEUR)

Faites correspondre au côté supérieur de l'écran.

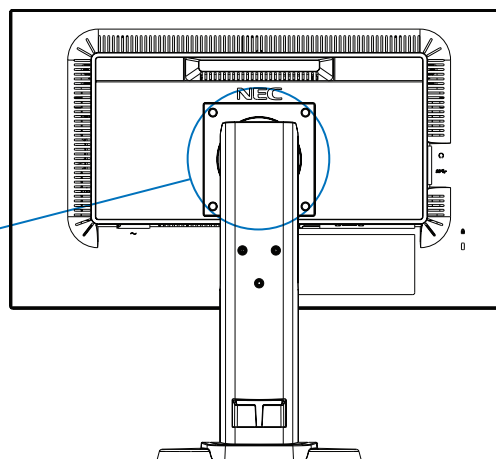
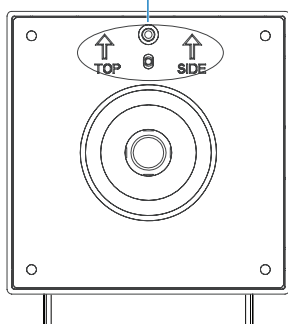

Commandes

Fonctions de commandes OSD (Affichage à l'écran)

1. Fonctions de base des touches situées à l'avant du moniteur

Menu OSD	-	+	SELECT	INPUT/RESET
Pas d'affichage à l'écran	Raccourci pour [LUMINOSITE].	Raccourci pour [VOLUME].	Permet d'afficher l'OSD.	Permet de sélectionner le signal d'entrée.
Affichage à l'écran Sélection d'icône	Déplacement vers la gauche.	Déplacement vers la droite.	Permet d'afficher le menu OSD et de sélectionner l'icône de la fonction.	
Affichage à l'écran Réglage de la fonction	Réglage vers le bas.	Réglage vers le haut.	Permet de régler la fonction de l'icône sélectionnée.	Permet de réinitialiser la fonction.

REMARQUE : vous pouvez directement définir le mode [REDUCTION LUMIERE BLEUE] en appuyant sur la touche SELECT pendant au moins 3 secondes.

2. Structure du menu OSD

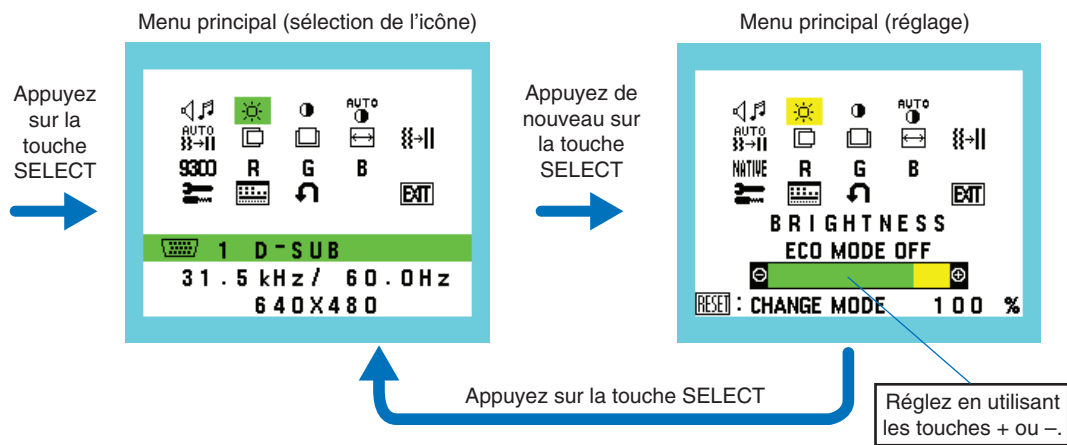

Exemple : Sous-menu [OUTIL]

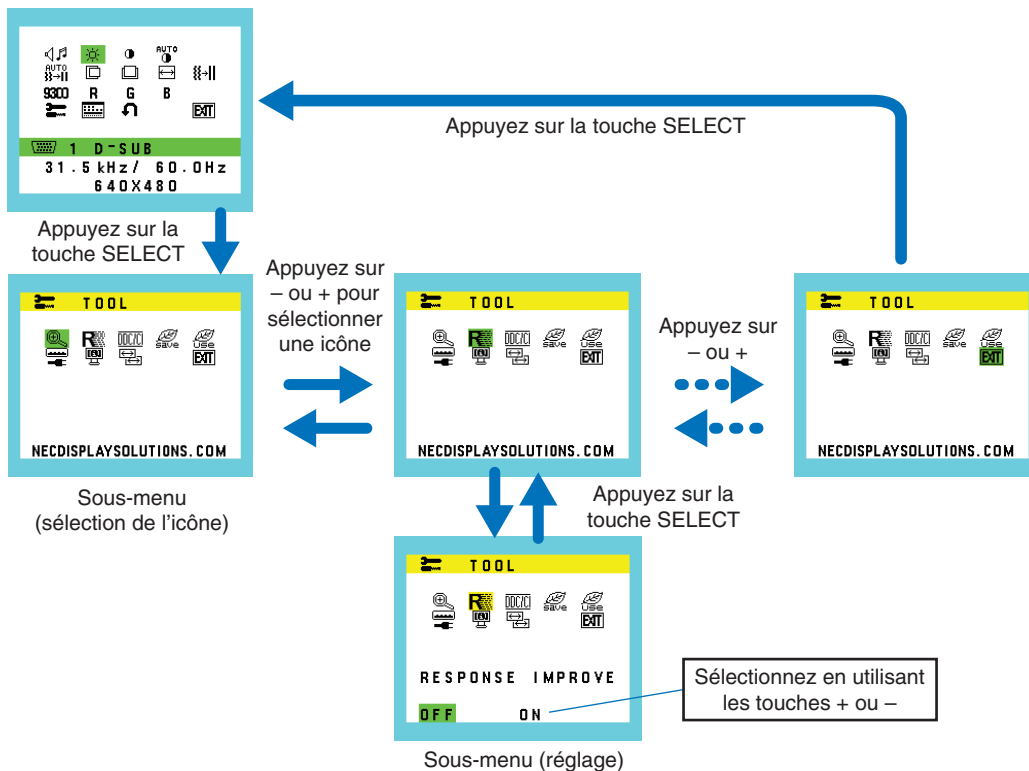



VOLUME

Permet de contrôler le volume des haut-parleurs ou des écouteurs.
Pour mettre les haut-parleurs en sourdine, sélectionnez l'icône Audio et appuyez sur INPUT/RESET.



LUMINOSITE

Permet de régler la luminosité globale de l'image et de l'arrière-plan.
Appuyez sur INPUT/RESET pour passer en l'[ECO MODE].

ECO MODE ETEINT : définit la plage variable de la luminosité de 0 % à 100 %.

ECO MODE1 : définit la luminosité sur 70 %.

ECO MODE2 : définit la luminosité sur 30 %.

REMARQUE: si [DV MODE] est réglé sur [ON], [ECO MODE] est éteint et ne peut pas être modifié.



CONTRASTE

Permet de régler la luminosité de l'image en fonction de l'arrière-plan.
Pour initialiser le [DV MODE] (MODE DV), appuyez sur la touche INPUT/RESET.

DV MODE (MODE DV) : permet de régler et d'optimiser la luminosité en détectant les zones noires de l'écran.

REMARQUE : la mention [DÉSACTIVÉ] fait référence à la conformité à la certification TCO.



CONTRASTE AUTO (entrée analogique uniquement)

Permet d'ajuster automatiquement l'image affichée avec des entrées vidéo non standard.



REGLAGE AUTO (entrée analogique uniquement)

Règle automatiquement la position de l'image, ainsi que les options [LARGEUR] et [FINESSE].



GAUCHE/DROITE (entrée analogique uniquement)

Permet de contrôler la position horizontale de l'image dans la zone d'affichage du LCD.



BAS/HAUT (entrée analogique uniquement)

Permet de contrôler la position verticale de l'image dans la zone d'affichage du LCD.



LARGEUR (entrée analogique uniquement)

Règle la taille horizontale par l'augmentation ou la diminution de ce paramètre.



FINESSE (entrée analogique uniquement)

Permet d'améliorer le point, la clarté et la stabilité de l'image.



COULEUR

Six préréglages de couleurs (9300, 7500, sRGB, USER, NATIVE et L/B) permettent de sélectionner la configuration désirée.

REMARQUE: vous pouvez directement définir le mode [L/B] (REDUCTION LUMIERE BLEUE) en appuyant sur la touche SELECT pendant au moins 3 secondes.

Pour modifier d'autres paramètres en mode [L/B], utilisez la touche [SELECT] afin d'afficher le menu OSD et d'accéder à [COULEUR].

Lorsque le mode [L/B] est sélectionné, les fonctions [CONTRASTE] et [DV MODE] sont désactivées.



ROUGE

Augmente ou diminue le niveau de [ROUGE]. La modification apparaît à l'écran.



VERT

Augmente ou diminue le niveau de [VERT]. La modification apparaît à l'écran.



BLEU

Augmente ou diminue le niveau de [BLEU]. La modification apparaît à l'écran.



OUTIL

Sélectionner [OUTIL] vous permet d'accéder au sous-menu. Reportez-vous à la [page 17](#).



OUTIL OSD

Sélectionner [OUTIL OSD] vous permet d'accéder au sous-menu. Reportez-vous à la [page 18](#).



PREREGLAGE USINE

En choisissant [PREREGLAGE USINE], vous pouvez rétablir les réglages d'origine pour tous les paramètres des commandes OSD, sauf [SOURDINE], [ECONOMIE DE CO2], [UTILISAT. DE CO2] et [INFORMATIONS SIGNAL]. Les paramètres individuels peuvent être réinitialisés en mettant la commande concernée en surbrillance et en appuyant sur le bouton INPUT/RESET.



EXIT (Sortie)

Permet de quitter le menu/sous-menu OSD.

OUTIL



EXPANSION

Permet de sélectionner le mode de zoom.

Cette option fonctionne lorsque la fréquence du signal d'entrée est inférieure à la résolution native.

PLEIN : l'image s'affiche en mode plein écran, quelle que soit sa résolution.

ASPECT : l'image est agrandie sans modification des proportions.



REPONSE AMELIORER

Permet d'activer ou désactiver la fonction [REPONSE AMELIORER].

Cette fonction permet de réduire l'effet de flou qui affecte certaines images animées.



DDC/CI

Permet d'activer ou de désactiver la fonction [DDC/CI].



USB POWER (D'ALIMENTATION USB)

Permet de choisir la méthode de chargement USB en fonction de l'état d'alimentation du moniteur.

AUTO : une alimentation est fournie via le port USB descendant, en fonction de l'état du moniteur.

MARCHE : une alimentation est fournie en continu via le port USB descendant, même en mode d'économie d'énergie ou lorsque l'ordinateur n'est pas alimenté.

REMARQUE : la consommation d'énergie dépend des appareils USB connectés, même lorsque le moniteur n'est pas sous tension.



ECONOMIE DE CO2

Permet d'afficher l'économie de carbone estimée, en kilogrammes.

Le facteur du bilan carbone lié au calcul de ces économies se base sur les données de l'OCDE (édition 2008).

Il est possible de réinitialiser le paramètre applicable à l'économie de carbone en appuyant sur la touche INPUT/RESET.



UTILISAT. DE CO2

Permet d'afficher des informations sur l'utilisation de carbone estimée, en kilogrammes.

Il s'agit d'une estimation arithmétique et non d'une mesure réelle.

Le facteur du bilan carbone dans le calcul de l'utilisation de carbone se base sur l'OCDE (Édition 2008).

Il est possible de réinitialiser le paramètre applicable à l'utilisation du carbone en appuyant sur la touche INPUT/RESET.



INFORMATION ECRAN

Permet d'indiquer le nom du modèle et les numéros de série de votre moniteur.



ENTREE SON (entrées HDMI et DisplayPort uniquement)

Permet de sélectionner une source d'entrée audio parmi les suivantes.



RESOLUTION D'ENTREE (Entrée analogique uniquement)

Cette option fonctionne lorsque l'utilisateur sélectionne une valeur de fréquence du signal d'entrée ci-dessous.

Définissez la résolution prioritaire applicable au signal d'entrée parmi les suivantes :

1 280 x 768, 1 360 x 768 ou 1 366 x 768 (résolution verticale de 768) ;

1 600 x 900 ou 1 280 x 960 (fréquence horizontale de 60 kHz, fréquence verticale de 60 Hz) ;

1 400 x 1 050 ou 1 680 x 1 050 (résolution verticale de 1 050).

OUTIL OSD



LANGUE

Permet de sélectionner la langue de l'OSD.



QUITTER L'OSD

Le menu OSD reste à l'écran aussi longtemps qu'il sera utilisé. Vous pouvez définir la durée d'attente s'écoulant entre la dernière pression de touche et la désactivation du menu OSD. Les durées prédéfinies s'échelonnent de 10 à 120 secondes, à raison d'incréments de 5 secondes.



VERROUILLAGE OSD

Cette commande bloque totalement l'accès à toutes les fonctions des commandes OSD sauf [VOLUME], [LUMINOSITE] et [CONTRASTE].

Pour activer la fonction [VERROUILLAGE OSD], accédez au sous-menu [OUTIL OSD], sélectionnez [VERROUILLAGE OSD], maintenez simultanément les touches INPUT/RESET et + enfoncées, jusqu'à ce que la mention « OSD VERROUILLE » s'affiche.

Pour la désactiver, appuyez sur la touche SELECT, puis effectuez les mêmes opérations jusqu'à ce que le menu OSD principal s'affiche à l'écran.



INFORMATIONS SIGNAL

Si vous sélectionnez [ON], le moniteur affiche le message « ENTREE VIDEO » une fois le port d'entrée modifié.

REMARQUE : les symboles de conformité affichés lors de la première mise sous tension du moniteur n'apparaissent plus si les entrées sont modifiées.

Ils ne s'afficheront pas à nouveau, à moins que le câble d'alimentation CA soit débranché puis rebranché.

Si vous sélectionnez [OFF], le moniteur n'affiche pas le message « ENTREE VIDEO » une fois le port d'entrée modifié.

REMARQUE : sélectionner [OFF] empêche également l'affichage des symboles de conformité lors de la mise sous tension du moniteur.

Avertissements OSD

Fermez les messages d'avertissement OSD avec la touche SELECT.

PAS DE SIGNAL : cette fonction vous indique toute absence de signal. Après mise sous tension du moniteur, modification du signal d'entrée ou détection de l'absence de signal vidéo actif, la fenêtre « **PAS DE SIGNAL** » apparaît.

HORS LIMITE : cette fonction affiche un conseil sur la résolution optimisée et le taux de rafraîchissement recommandés. Lorsque l'alimentation est en marche, s'il y a modification du signal d'entrée ou si le signal vidéo est incorrect, le message « **HORS LIMITE** » s'affiche.

Spécifications

Caractéristiques du moniteur	Moniteur MultiSync E242N	Commentaires
Module LCD	Diagonale : 60,47 cm Dimensions de l'image visible : 60,47 cm Résolution native (en pixels) : 1920 x 1080	Matrice active, affichage à cristaux liquides (LCD) à transistor en couches minces (TFT) ; pas de 0,275 mm ; luminance de blanc de 250 cd/m ² ; rapport de contraste de 1000:1 (en mode normal) ; 5000:1 en MODE DV).
Signal d'entrée		
DisplayPort : Connecteur DisplayPort :	RGB numérique	DisplayPort V1.1a (HDCP 1.3)
VGA : Mini D-Sub 15 broches :	RGB analogique Synchronisation	0,7 Vp-p/75 ohms Synchronisation séparée du niveau TTL Positif/Négatif
HDMI : Connecteur HDMI :	YUV numérique RGB numérique	HDMI (HDCP 1.4)
Couleurs affichées	16,777,216	Suivant la carte graphique utilisée
Plage de synchronisation	Horizontale : de 31,5 kHz à 83,0 kHz Verticale : de 56 Hz à 75 Hz	Automatiquement Automatiquement
Temps de réponse	6 ms (Moy. Gris à Gris)	
Angle de visualisation	Gauche/Droite : ±89° (CR > 10) Haut/Bas : ±89° (CR > 10)	
Zone d'affichage active	Paysage : Horiz. : 527,04 mm Vert. : 296,46 mm Portrait : Horiz. : 296,46 mm Vert. : 527,04 mm	
Concentrateur USB	I/F : SuperSpeed USB (USB 3.1 Gen 1) Port : Montant 1 Descendant 3 Charge : 5 V/0,9 A (max.)	Le port montant USB s'applique au contrôle des moniteurs.
AUDIO		
Entrée AUDIO : Mini jack STÉRÉO :	Audio analogique	Stéréo G/D 0,5 Vrms 20 Kohm
Connecteur DisplayPort :	Audio numérique	PCM 2 ch 32, 44,1, 48 kHz (16/20/24 bits)
Connecteur HDMI :	Audio numérique	PCM 2 ch 32, 44,1, 48 kHz (16/20/24 bits)
Sortie casque : Mini jack STÉRÉO :		Impédance du casque 32 Ohm
Haut-parleurs	Sortie audio : 1 W + 1 W	
Alimentation	100-240 V, 50/60 Hz	
Consommation	0,80 - 0,45 A	
Dimensions	Paysage : 538,6 mm (L) x 373,9 – 483,9 mm (H) x 213,9 mm (P) Portrait : 319,4 mm (L) x 555,1 – 593,2 mm (H) x 213,9 mm (P)	
Plage d'ajustement du support	Réglage de la hauteur : 110 mm (Orientation Paysage) 38,0 mm (Orientation Portrait) Inclinaison, rotation et pivotement : Haut : 25° ; bas : 5°/± 90°/90°	
Poids	5,6 kg (avec support)/3,6 kg (sans support)	
Conditions d'environnement	Température de fonctionnement : de 5 à 35°C Humidité : de 20 à 80 % Altitude : de 0 à 2 000 m Température de stockage : de -10 à 60 °C Humidité : de 10 à 85 % Altitude : de 0 à 12 192 m	

REMARQUE : les caractéristiques techniques peuvent faire l'objet de modifications sans préavis.

Résolutions prises en charge

Résolution		Fréquence verticale	Type de balayage	Remarques
H	V			
640	x 480	60/72/75 Hz	P	
720	x 400	70 Hz	P	
720	x 480	60 Hz	P	
720	x 576	50 Hz	P	
800	x 600	56/60/72/75 Hz	P	SVGA
1 024	x 768	60/70/75 Hz	P	XGA
1 280	x 720	50/60 Hz	P	HD 720
1 280	x 960	60/75 Hz	P	Quad-VGA
1 280	x 1 024	60/75 Hz	P	SXGA
1 440	x 900	60 Hz	P	WXGA+
1 680	x 1 050	60 Hz	P	WSXGA+
1 920	x 1 080	50 Hz	P	FHD
1 920	x 1 080	60 Hz	P	FHD (recommandé)

p : progressif.

REMARQUE : si la résolution choisie n'est pas la résolution native du moniteur, l'image est étirée horizontalement ou verticalement afin de l'afficher en mode plein écran. Ceci est normal avec les écrans plats.

Caractéristiques

Cadre à 3 bords ultra fins : permet de réduire l'écart entre écrans adjacents tout en profitant d'une solution élégante.

Répartiteur SuperSpeed USB : le répartiteur est synonyme de flexibilité accrue, de transferts de données SuperSpeed USB et de chargement via USB. Pour obtenir des informations supplémentaires, reportez-vous à la [page 19](#).

Multiples interfaces de signal : ce modèle est doté de plusieurs interfaces. Pour obtenir des informations supplémentaires, reportez-vous à la [page 11](#).

Support ergonomique : ce support est synonyme de flexibilité d'affichage grâce à ses options de réglage vertical sur 110 mm, d'inclinaison de 5 à 25 degrés, de rotation horizontale à 45 degrés, à sa fonction de gestion des câbles et à une taille compacte. Le pivotement dans les deux directions permet de réduire l'écart entre moniteurs dans les configurations à écrans multiples. Il est possible de faire entrer en contact la partie basse du moniteur avec la base du support si vous souhaitez limiter la hauteur du dispositif.

Fonctions ErgoDesign : permettent d'améliorer l'environnement de travail, de protéger la santé de l'utilisateur et de réaliser des économies. Celles-ci comprennent un support articulé, ainsi que des commandes OSD d'ajustement rapide des images et de réduction des émissions.

Plaque VESA pour ordinateur client léger* : permet de monter un ordinateur client léger sur le support du moniteur, à l'aide de la plaque VESA incluse.

Système de fixation VESA : permet de fixer le moniteur sur tout support ou bras de montage VESA.

Systèmes de contrôle des couleurs : permettent d'ajuster les couleurs de l'écran et de personnaliser leur précision selon diverses normes.

Commandes OSD : permettent de régler facilement et rapidement tous les paramètres d'affichage, à l'aide d'un menu apparaissant à l'écran.

Logiciel NaViSet Administrator 2 : permet de profiter d'une interface graphique étendue via laquelle vous pouvez ajuster les paramètres d'affichage OSD, depuis un PC situé sur le réseau.

Réglage auto. sans intervention (entrée analogique seulement) : permet de définir automatiquement des paramètres optimaux lors de la configuration initiale du moniteur.

Plug and Play : le système d'exploitation Windows® de Microsoft® peut identifier automatiquement les caractéristiques du moniteur (taille d'écran, résolutions prises en charge, etc.). Cette fonctionnalité permet de simplifier l'installation et d'optimiser la configuration de l'unité.

Système de gestion intelligente de la consommation d'énergie : permet de profiter de méthodes novatrices en termes d'économies d'énergie. Grâce à elles, le moniteur est en mesure de passer à un mode de faible consommation lorsqu'il n'est pas utilisé, réduisant ainsi les émissions et abaissant son coût de fonctionnement.

Capacité FullScan : permet d'afficher des images de diverses résolutions sur la totalité de l'écran, afin d'augmenter considérablement leur taille.

Blue Light bas : permet de réduire considérablement la lumière bleue et la tension oculaire (reportez-vous à la [page 16](#)).

Absence de scintillement : un système de rétroéclairage spécial réduit le scintillement afin d'amoindrir la tension oculaire.

Impact environnemental : l'empreinte carbone de ce moniteur, en fonctionnement maximum type annuel (il s'agit d'une moyenne mondiale) est d'environ 35,5 kg. Le calcul s'effectue comme suit : puissance nominale x 8 heures par jour x 5 jours par semaine x 45 semaines par an x facteur de conversion alimentation/carbone. Le facteur de conversion est basé sur le rapport de 2008 de l'OCDE dédié aux émissions mondiales de CO2. Ce moniteur a une empreinte carbone de production d'environ 59,8 kg.

Remarque : les empreintes carbone de production et en fonctionnement sont calculées à l'aide d'un algorithme unique développé exclusivement par NEC pour ses moniteurs, et sont considérées comme exactes au moment de l'impression. NEC se réserve le droit de modifier ces valeurs.

* L'inclusion de la plaque VESA au produit dépend du pays de destination du moniteur LCD.

Résolution des problèmes

Absence d'image

- Assurez-vous que le câble de signal est correctement connecté au moniteur et à l'ordinateur.
- Assurez-vous que la carte graphique de l'ordinateur est correctement positionnée dans son emplacement.
- N'utilisez pas d'adaptateur de conversion DisplayPort. Ce périphérique n'est pas pris en charge.
- Assurez-vous que les interrupteurs d'alimentation du moniteur et de l'ordinateur sont positionnés sur MARCHÉ.
- Vérifiez qu'une résolution élevée a été sélectionnée pour la carte graphique du système. Consultez le manuel du système ou du moniteur pour en savoir plus sur les résolutions prises en charge et la modification des réglages.
- Vérifiez la compatibilité et les paramètres recommandés de votre moniteur et de votre carte graphique.
- Vérifiez que le connecteur du câble de signal vidéo ne comporte aucune broche endommagée.
- Assurez-vous que le périphérique connecté transmet un signal au moniteur.

La touche d'alimentation ne répond pas

- Débranchez le câble d'alimentation du moniteur afin de réinitialiser ce dernier.

Persistance de l'image

- La persistance de l'image se manifeste lorsqu'une image résiduelle ou « fantôme » d'une image précédemment affichée reste visible sur l'écran. Contrairement aux moniteurs à tube cathodique, la persistance de l'image sur les moniteurs LCD n'est pas permanente, mais l'on doit éviter d'afficher des images fixes pendant une longue période de temps. Pour remédier à la persistance de l'image, mettez le moniteur hors tension pendant une durée égale à celle de l'affichage de l'image précédemment affichée. Par exemple, si une image est restée affichée sur l'écran pendant une heure et qu'il reste une image résiduelle, le moniteur doit être mis hors tension pendant une heure pour effacer l'image.

REMARQUE : comme pour tous les équipements d'affichage personnels, NEC DISPLAY SOLUTIONS recommande d'utiliser à intervalles réguliers un économiseur d'écran animé chaque fois que l'écran est en veille, ou d'éteindre le moniteur lorsqu'il n'est pas utilisé.

Le message « HORS LIMITE » apparaît (l'écran est vide ou affiche des images qui ne sont pas nettes)

- Le message d'avertissement « HORS LIMITE » s'affiche sur une image indistincte (à laquelle il manque des pixels) : la fréquence du signal ou la résolution est trop élevée. Sélectionnez un mode pris en charge.
- L'avertissement OSD « HORS LIMITE » s'affiche sur un écran vide : la fréquence du signal est hors limites. Sélectionnez un mode pris en charge.

L'image défile, est floue ou moirée

- Vérifiez que le câble vidéo est correctement connecté à l'ordinateur.
- Déconnectez le câble DisplayPort et touchez le bouton SELECT, puis ajustez la valeur OSD à l'aide de la touche - ou +.
- Utilisez les commandes de réglage OSD pour mettre au point et ajuster l'affichage en augmentant ou en diminuant la valeur de finesse. Lorsque le mode est modifié, il est possible que les paramètres d'affichage OSD doivent être ajustés.
- Vérifiez la compatibilité et les paramètres recommandés de votre moniteur et de votre carte graphique.
- Si votre texte est altéré, passez en mode vidéo non entrelacé et utilisez un taux de rafraîchissement de 60 Hz.

La luminosité de l'image est insuffisante

- Vérifiez que le [ECO MODE] (MODE ÉCO) est désactivé.
- Le câble de signal doit être bien connecté.
- La dégradation de la luminosité LCD se produit après une utilisation prolongée ou des conditions de froid extrême.
- Si la luminosité fluctue, assurez-vous que le [DV MODE] (MODE DV) est défini sur [DESACTIVE].

Le voyant sur le moniteur n'est pas allumé (aucune couleur, verte ou orange, n'est visible)

- Vérifiez si l'interrupteur d'alimentation est en position MARCHÉ et si le cordon d'alimentation est connecté.

L'image n'est pas à la bonne taille

- Utilisez les commandes de réglage OSD pour augmenter ou diminuer la hauteur ou sélectionner la résolution d'entrée.
- Vérifiez qu'une résolution élevée a été sélectionnée pour la carte graphique du système. Consultez le manuel du système ou du moniteur pour en savoir plus sur les résolutions prises en charge et la modification des réglages.

Pas de vidéo

- Si aucune image n'apparaît à l'écran, éteignez et rallumez le système avec la touche .
- Assurez-vous que l'ordinateur n'est pas en mode d'économie d'énergie (touchez le clavier ou la souris).
- Avec la technologie DisplayPort, il se peut que certaines cartes graphiques n'émettent pas de signal vidéo en cas de résolutions faibles lorsque le moniteur est éteint/allumé, ou connecté ou non à la prise d'alimentation.

Pas de son

- Vérifiez que le câble des haut-parleurs est correctement branché.
- Vérifiez que la sourdine n'est pas activée.
- Vérifiez le volume dans le menu OSD.
- Si le signal d'entrée est de type DisplayPort ou HDMI, assurez-vous que la fonction [ENTREE SON] du menu OSD est réglée sur [DP] ou [HDMI].

Variations de la luminosité avec le temps

- Désactivez [DV MODE] et réglez l'option [LUMINOSITE].

REMARQUE : lorsque [DV MODE] est défini sur [ON], le moniteur règle automatiquement le niveau de [LUMINOSITE] en fonction du signal vidéo.

Informations sur le recyclage et l'énergie

NEC DISPLAY SOLUTIONS s'engage fermement à protéger l'environnement et considère le recyclage comme l'une des ses priorités. Nous nous engageons à développer des produits qui respectent l'environnement et nous nous efforçons constamment d'aider à la définition et au respect des normes indépendantes les plus récentes émanant d'agences telles que l'ISO (International Organisation for Standardization) et la TCO (Swedish Trades Union).

Élimination des produits NEC usagés

Le but du recyclage est de sauvegarder l'environnement en réutilisant, mettant à niveau, réutilisant et reconditionnant le matériel. Des sites de recyclage spécialisés s'assurent que les composants nocifs pour l'environnement sont correctement manipulés et éliminés. Pour garantir le meilleur recyclage possible, **NEC DISPLAY SOLUTIONS propose diverses procédures de recyclage** et émet des recommandations quant à la manipulation du produit dans le respect de l'environnement lorsqu'il est arrivé en fin de vie.

Toutes les informations requises à ce sujet ainsi que celles spécifiques à chaque pays sont disponibles sur les sites Web suivants :

<https://www.nec-display-solutions.com/greencoany/> (en Europe)

<https://www.nec-display.com> (au Japon)

<https://www.necdisplay.com> (aux États-Unis)

Économie d'énergie

Ce moniteur doté d'une fonctionnalité d'économie d'énergie avancée. Lorsqu'un signal DPM (Display Power Management) est envoyé au moniteur, le mode Économie d'énergie est activé.

Mode	Consommation d'énergie	Couleur du voyant
Fonctionnement maximal	39 W	Bleu
Fonctionnement normal	Paramètre par défaut 12 W	Bleu
Mode d'économie d'énergie	0,30 W	Orange
Mode arrêt	0,27 W	Éteint

Pour obtenir des informations supplémentaires, rendez-vous aux adresses suivantes :

<https://www.necdisplay.com/> (aux États-Unis)

<https://www.nec-display-solutions.com/> (en Europe)

<https://www.nec-display.com/global/index.html> (dans le monde entier)

Informations relatives au mode d'économie d'énergie :

Informations relatives à la norme ErP :

Paramètre : aucun

Consommation d'énergie : 0,5 W ou moins

Durée d'initialisation de la fonction de gestion de l'énergie : 1 minute environ

Informations relatives à la norme ErP (veille) :

Paramètre : aucun

Consommation d'énergie : 0,5 W ou moins (1 port activé)/3 W ou moins (tous les ports activés)

Durée d'initialisation de la fonction de gestion de l'énergie : 1 minute environ

Marque WEEE (directive européenne 2012/19/UE et amendements)



Traitement des produits usagés : au sein de l'Union européenne

La législation en vigueur dans tous les états membres de l'Union européenne stipule que tous les produits électriques et électroniques usagés, et comportant le symbole ci-contre, ne doivent pas être mêlés aux autres déchets ménagers. Ceci inclut notamment les moniteurs et accessoires électriques, tels que les câbles de signal et les cordons d'alimentation. Si vous détenez de tels produits, suivez les recommandations des autorités locales, ou adressez-vous au revendeur concerné. Vous pouvez également, le cas échéant, appliquer toute autre instruction vous ayant été communiquée. Il est possible que le symbole présent sur les produits électriques et électroniques ne s'applique qu'aux membres actuels de l'Union européenne.

Hors de l'Union européenne

Si vous détenez des produits électriques et électroniques usagés hors de l'Union européenne, contactez les autorités locales concernées pour en savoir plus.