

NEC

ЖК - монитор

MultiSync E242N

Руководство пользователя

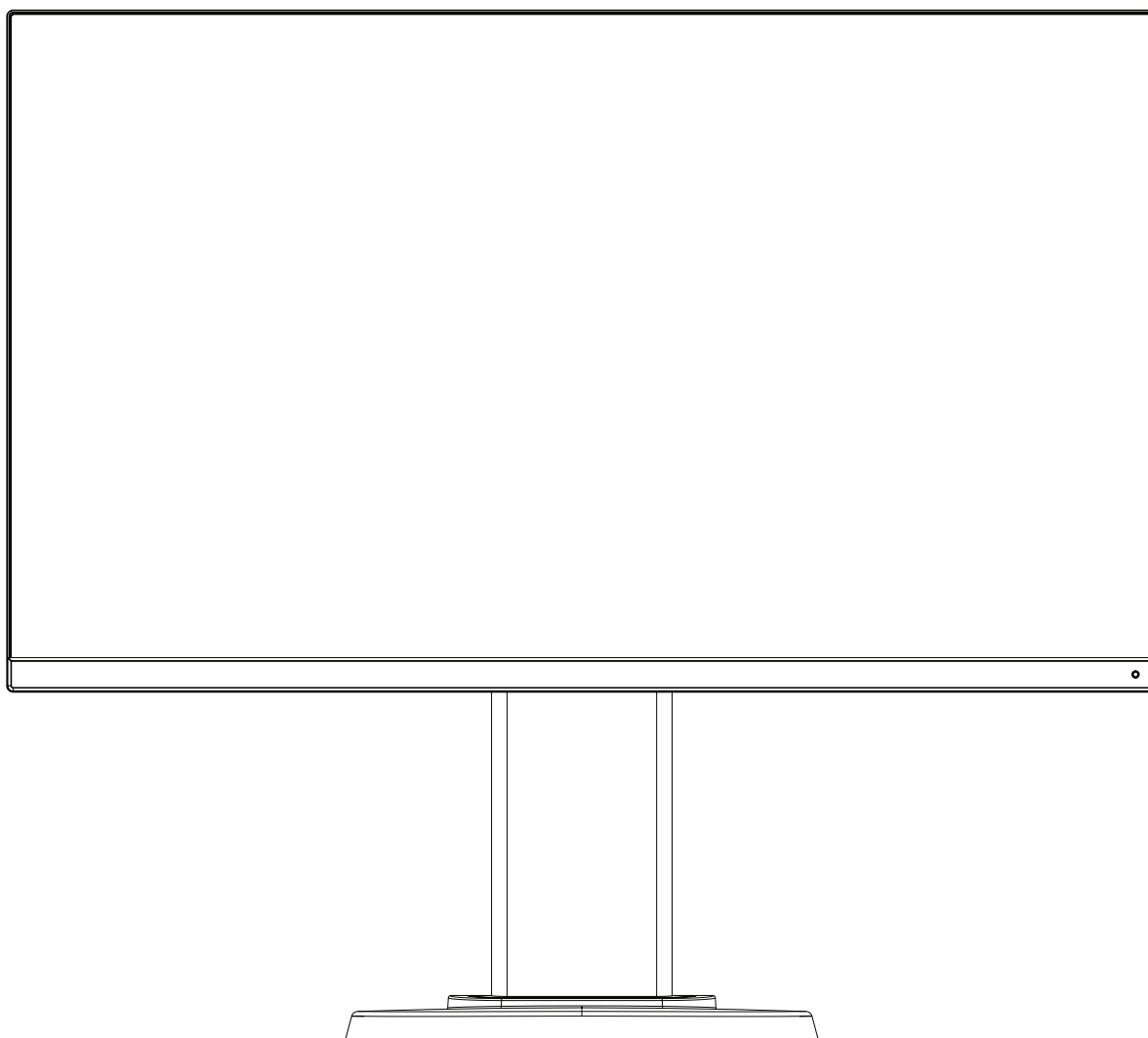

Модель: M245AZ

Название модели указано на табличке на задней панели монитора.

Алфавитный указатель

Важная информация.....	Русский-1
Информация о регистрации	Русский-3
Рекомендации по эксплуатации.....	Русский-4
Название компонентов и их функции.....	Русский-9
Краткое руководство по началу работы	Русский-10
Органы управления.....	Русский-15
Технические характеристики	Русский-19
Характеристики.....	Русский-21
Устранение неисправностей	Русский-22
Информация производителя о потребляемой энергии и утилизации.....	Русский-24

Важная информация



⚠ ПРЕДУПРЕЖДЕНИЕ: Во избежание возгорания или поражения электрическим током не подвержайте это устройство воздействию дождя или влаги.

Не подключайте и не отключайте это устройство во время грозы.

Кроме того, не вставляйте полярную вилку устройства в розетку удлинителя или другие розетки, если ее штырьки не входят полностью.

Не открывайте корпус, так как внутри находятся детали под высоким напряжением. Техническое обслуживание должен выполнять квалифицированный специалист.

⚠ ВНИМАНИЕ! Чтобы уменьшить риск поражения электрическим током, убедитесь, что кабель питания выключен из розетки.

Чтобы полностью отключить питание устройства, отключите кабель питания от розетки переменного тока.

Не снимайте крышку (или заднюю панель). Внутри аппарата нет деталей, обслуживание которых может выполнять пользователь.

Техническое обслуживание должен выполнять квалифицированный специалист.

Используйте кабель, прилагаемый к данной модели монитора, в соответствии с таблицей силовых кабелей. Если кабель питания не входит в комплект поставки этого устройства, обратитесь к компании NEC. Во всех остальных случаях используйте кабель питания с вилкой, подходящей к разъему питания установленного монитора. Совместимый кабель питания соответствует напряжению электрической сети и стандартам безопасности, принятым в стране приобретения устройства.

Данное оборудование разработано для использования только при условии заземленного кабеля питания.

Незаземленный кабель питания может привести к электротравме. Убедитесь в надлежащем заземлении кабеля питания.



Этот знак предупреждает пользователей о том, что внутри устройства находятся неизолированные детали под высоким напряжением, которые могут стать причиной поражения электрическим током. Поэтому ни в коем случае нельзя прикасаться к каким-либо деталям внутри устройства.



Этот знак предупреждает пользователей о том, что прилагается важная документация по эксплуатации и обслуживанию этого устройства. Поэтому ее необходимо внимательно прочитать, чтобы избежать возможных проблем.

Тип вилки	Северная Америка	Европа (континентальная)	Великобритания	Китай	Япония
Форма вилки					
Регион	США/Канада	ЕС	Великобритания	Китай	Япония
Напряжение	120 *	230	230	220	100

* Если монитор MultiSync работает от источника питания переменного тока 125-240 В, необходимо использовать кабель питания, соответствующий напряжению этой электрической сети.

ПРИМЕЧАНИЕ: Эксплуатация данного изделия разрешена только в стране его приобретения.

- Предполагаемое основное использование данного продукта — в качестве информационного технического оборудования в офисной или домашней среде.
- Продукт предназначен для соединения с компьютером и не предназначен для отображения радиосигналов вещательного телевидения.



ENERGY STAR — это программа, способствующая повышению энергоэффективности и поддерживаемая Агентством по охране окружающей среды США (EPA) и Министерством энергетики США (DOE). Этот продукт соответствует стандарту ENERGY STAR с настройками «по умолчанию», и именно в этом режиме достигается экономия энергии. Изменение заводских настроек изображения по умолчанию или включение других функций приведет к увеличению энергопотребления, которое может превысить пределы, необходимые для получения рейтинга ENERGY STAR. Для получения дополнительной информации о программе ENERGY STAR посетите сайт energystar.gov.

Информация об авторских правах

Windows — это зарегистрированный товарный знак Microsoft Corporation.

NEC является зарегистрированным товарным знаком NEC Corporation.

DisplayPort и логотип соответствия DisplayPort являются товарными знаками, принадлежащими Video Electronics Standards Association (Ассоциация по стандартизации в области видеотехники) в США и других странах.

MultiSync — это товарный знак или зарегистрированный товарный знак компании NEC Display Solutions, Ltd. в Японии и других странах.

ErgoDesign является зарегистрированным товарным знаком NEC Display Solutions, Ltd. в Австрии, странах Бенилюкс, Дании, Франции, Германии, Италии, Норвегии, Испании, Швеции, Великобритании.

Термины HDMI и HDMI High-Definition Multimedia Interface, а также логотип HDMI являются зарегистрированными товарными знаками или товарными знаками корпорации HDMI Licensing Administrator, Inc. в США и других странах.



HDCP (защита широкополосной передачи цифровой информации): HDCP — это система предотвращения нелегального копирования видеоданных, передаваемых посредством цифрового сигнала. Если невозможно просмотреть материал, поступающий на вход цифрового сигнала, это не всегда означает, что дисплей не работает надлежащим образом. При использовании системы HDCP возможны случаи, когда определенное содержимое защищено с помощью HDCP и не может быть отображено из-за решения сообщества HDCP (Digital Content Protection, LLC).

Все остальные фирменные знаки и названия продуктов являются товарными знаками или зарегистрированными товарными знаками соответствующих владельцев.

- ПРИМЕЧАНИЕ:**
- (1) Содержимое этого руководства пользователя не может быть перепечатано частично или полностью без разрешения.
 - (2) Содержимое данного руководства пользователя может быть изменено без предварительного уведомления.
 - (3) При подготовке данного руководства была проведена большая аккуратная работа. Тем не менее, если вы заметите какие-либо сомнительные моменты, ошибки или пробелы, свяжитесь с нами.
 - (4) Изображение в данном руководстве пользователя приведено в качестве примера. В случае обнаружения расхождений между данным изображением и фактическим продуктом, данные продукта будут иметь приоритетное значение.
 - (5) Несмотря на параграфы (3) и (4), NEC не несет ответственности за любые претензии в отношении упущенной выгоды или других вопросов, которые возникли при использовании этого устройства.

Информация о регистрации

Информация о кабеле

ВНИМАНИЕ. Во избежание помех при приеме радио- и телепередач, для данного монитора необходимо использовать комплектные кабели.
Для mini D-Sub 15-pin используйте кабель, экранированный с ферритовым сердечником.
Для разъемов HDMI, DisplayPort, USB и AUDIO используйте экранированный кабель. Использование адаптеров или других кабелей может привести к возникновению помех при приеме радио- и телепрограмм.
Для получения подробной информации посетите наш веб-сайт:
<https://www.nec-display.com/global/about/worldwide.html>

Информация FCC

⚠ ПРЕДУПРЕЖДЕНИЕ. Федеральная комиссия по связи не разрешает каких-либо изменений или модификаций устройства, ЗА ИСКЛЮЧЕНИЕМ указанных NEC Display Solutions of America, Inc. в настоящем руководстве. Несоблюдение настоящего государственного требования может аннулировать ваше право на эксплуатацию данного оборудования.

1. Кабель питания должен соответствовать стандартам безопасности США и отвечать следующим параметрам.

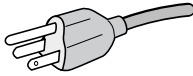
Кабель питания Форма вилки	Неэкранированного типа, трехпроводный  США
-------------------------------	---

2. Данное устройство проверено и признано соответствующим требованиям, предъявляемым к цифровым устройствам класса В, согласно Разделу 15 Правил FCC. Эти ограничения разработаны с целью обеспечения защиты от вредного излучения устройства в жилой зоне. Данное изделие генерирует, использует и излучает электромагнитные волны в радиодиапазоне и, будучи установленным с отклонением от требований инструкции, может стать источником радиопомех. Однако не существует гарантии, что будучи правильно установленным, данное устройство не будет являться источником помех. Если устройство вызывает помехи теле- и радиоприема, наличие которых определяется путем включения и выключения устройства, пользователь может попытаться уменьшить влияние помех, выполнив следующие действия:

- Изменить ориентацию или местоположение приемной антенны.
- Увеличить расстояние между устройством и приемником.
- Подключить устройство и приемник в сетевые розетки разных цепей питания.
- Для получения помощи следует связаться с поставщиком или проконсультироваться у квалифицированного теле/радиотехника.

Если необходимо, пользователь должен обратиться к поставщику или к специалистам в области радио и телевидения за дополнительными указаниями. Данная брошюра, подготовленная Федеральной комиссией связи (FCC), может оказаться полезной для пользователей: «Как определить и устранить неполадки, связанные с помехами при приеме радио- и телевизионного сигнала». Эта брошюра выпускается государственной типографией США, Вашингтон (округ Колумбия), 20402, Инв. № 004-000-00345-4.

ЗАЯВЛЕНИЕ ПОСТАВЩИКА О СООТВЕТСТВИИ

Данное устройство соответствует требованиям Части 15 Правил FCC. Работа должна отвечать двум следующим условиям. (1) Данное устройство не может являться источником помех, и (2) данное устройство должно работать в условиях любых помех, включая те, которые могут вызывать сбои в работе.

Ответственная сторона в США: NEC Display Solutions of America, Inc.
Адрес: 3250 Lacey Rd, Ste 500
Downers Grove, IL 60515
Тел.: №: (630) 467-3000
Тип продукта: Дисплей
Классификация оборудования: Периферийное устройство Класса В
Модель: MultiSync E242N (M245AZ)



Список наших мониторов, сертифицированных в соответствии с TCO, и соответствующие сертификаты TCO (на английском языке) доступны на нашем сайте по адресу

https://www.nec-display.com/global/about/legal_regulation/TCO_mn/index.html

⚠ ВНИМАНИЕ. Убедитесь, что распределительная система при монтаже здания обеспечена автоматическим выключателем 120/240 В, 20 А (максимум).



Рекомендации по эксплуатации

Техника безопасности и техническое обслуживание







ДЛЯ ДОСТИЖЕНИЯ ОПТИМАЛЬНЫХ ХАРАКТЕРИСТИК
ЦВЕТНОГО ЖК-МОНИТОРА СОБЛЮДАЙТЕ СЛЕДУЮЩИЕ ТРЕБОВАНИЯ
ПО ЕГО УСТАНОВКЕ И ЭКСПЛУАТАЦИИ:







Описание символов

Чтобы обеспечить безопасное и правильное использование устройства, в данном руководстве используется ряд символов для предотвращения травмирования вас и других лиц, а также ущерба имуществу. Символы и их значение описаны ниже. Обязательно внимательно их изучите перед прочтением данного руководства.









 ПРЕДУПРЕЖДЕНИЕ	Несоблюдение требований этого символа и неправильное обращение с продуктом может привести к несчастным случаям, ведущим к серьезным травмам или смерти.
 ПРЕДОСТЕРЕЖЕНИЕ	Несоблюдение требований этого символа и неправильное обращение с продуктом может привести к травме или повреждению окружающего имущества.

Примеры символов







	 Обозначает предупреждение или предостережение. Этот символ означает, что следует опасаться поражения электрическим током.
	 Указывает на запрещенное действие. Этот символ указывает на что-то, что должно быть запрещено.
	 Указывает на обязательное действие. Этот символ указывает на то, что кабель питания следует отключить от электрической розетки.

 ПРЕДУПРЕЖДЕНИЕ	
 ОТКЛЮЧИТЕ КАБЕЛЬ ПИТАНИЯ	Отключите кабель питания, если монитор неисправен. Если из монитора идет дым или странные запахи или звуки, если монитор упал или сломан корпус, отключите питание монитора, затем отсоедините шнур питания от электрической розетки. Невыполнение этого требования может привести не только к пожару или поражению электрическим током, но и к ухудшению зрения. По вопросу ремонта обратитесь к вашему поставщику оборудования. Не пытайтесь ремонтировать монитор сами. Это опасно.
	Чтобы предотвратить повреждение монитора, причиной которого может стать его опрокидывание в результате возможного землетрясения или иного воздействия, устанавливайте монитор на устойчивой поверхности и принимайте меры для предотвращения падения монитора.
	В случае возникновения следующих ситуаций немедленно выключите электропитание, отсоедините кабель питания монитора от электрической розетки и вызовите квалифицированного специалиста. Монитор, продолжающий работать в такой ситуации, может упасть или стать причиной пожара и поражения электрическим током. <ul style="list-style-type: none"> • Если на подставке монитора появились трещины или признаки отслоения краски. • При обнаружении повреждений конструкции, например трещин или неестественных покачиваний корпуса.
 	Не вскрывайте монитор. Внутри монитора есть области, находящиеся под высоким напряжением. Открытие или снятие крышек может подвергнуть вас опасности поражения электрическим током или другим рискам. Техническое обслуживание должно выполняться квалифицированным специалистом.
	Обращайтесь аккуратно с кабелем питания. Повреждение кабеля может привести к воспламенению или поражению электрическим током. <ul style="list-style-type: none"> • Не кладите тяжелые предметы на кабель. • Не размещайте кабель под монитором. • Не накрывайте кабель ковриком и тому подобным. • Не царапайте и не модифицируйте кабель. • Не сгибайте, не скручивайте и не тяните за кабель с чрезмерной силой. • Не подвергайте кабель воздействию высоких температур. В случае повреждения шнура (оголенные жилы, обрывы проводов и т. д.) обратитесь к вашему поставщику оборудования за заменой.

















 **ПРЕДУПРЕЖДЕНИЕ**

	Не ставьте этот аппарат на тележку, подставку или стол с наклонной или неустойчивой поверхностью, так как монитор может упасть, что приведет к его серьезному повреждению.
	Не используйте монитор, если он был уронен или если поврежден корпус.
 	Не вставляйте никакие предметы в отверстия в корпусе, так как они могут соприкоснуться с деталями под высоким напряжением, что может быть опасно или привести к летальному исходу, или вызвать поражение электрическим током, возгорание или неисправность аппарата.
	Не допускайте попадания жидкостей внутрь корпуса или использования монитора рядом с водой. В случае возникновения следующих ситуаций немедленно выключите электропитание, отсоедините кабель питания монитора от электрической розетки и вызовите квалифицированного специалиста. Монитор, продолжающий работать в такой ситуации, может упасть или стать причиной поражения электрическим током или пожара. <ul style="list-style-type: none">• Если в монитор попала жидкость или какие-либо предметы.
	Кабель питания должен соответствовать стандартам безопасности вашей страны. (В Европе необходимо использовать кабель H05VV-F 3G 0,75 мм ²). В Великобритании с этим монитором необходимо использовать одобренный бюро стандартов кабель питания с вилкой в литом корпусе, в которую вмонтирован черный предохранитель (5 А).
	Не разбирайте монитор. Не снимайте и не вскрывайте корпус монитора. Не модифицируйте монитор. Внутри монитора есть области, находящиеся под высоким напряжением. Модификация монитора может привести к воспламенению или поражению электрическим током.
	Не играйте с полиэтиленовым пакетом, в который упакован монитор. Не используйте этот пакет для других целей. Во избежание удушья не помещайте этот пакет на вашу голову, нос или рот. Не помещайте этот пакет на голову, нос или рот другого человека. Храните этот пакет вне зоны доступа детей и младенцев.

 **ПРЕДОСТЕРЕЖЕНИЕ**

Устанавливайте монитор в соответствии со следующей информацией. Неправильная установка монитора может привести к повреждению монитора, поражению электрическим током или пожару.	
	Обеспечьте необходимое свободное пространство вокруг монитора для вентиляции и правильного рассеивания тепла.
	Не закрывайте вентиляционное отверстие на мониторе.
	Не устанавливайте монитор в конфигурации или положении, не описанных в этом руководстве пользователя.
	Не располагайте монитор рядом с батареей, другим источником тепла или под прямые солнечные лучи.
	Не устанавливайте монитор в зонах с длительным воздействием вибрационной нагрузки.
	Не используйте монитор при повышенной температуре, влажности или в местах, где скапливается пыль и маслянистые вещества.
	Не используйте этот монитор на улице.

 **ПРЕДОСТЕРЕЖЕНИЕ**

	Не забирайтесь на монитор или стол, на котором установлен монитор. Не устанавливайте монитор на стол с колесиками, если колесики стола не были надежно заблокированы. Монитор может упасть, вызвав повреждение монитора или травму.
	Не прикасайтесь к панели ЖК-монитора при его транспортировке, установке и настройке. Надавливание на ЖК-монитор может привести к серьезным повреждениям.
 	Если монитор или стекло разбилось, не прикасайтесь к жидкому кристаллу, находящемуся внутри экрана. Если жидкий кристалл попал вам в глаза или рот, тщательно промойте их и немедленно обратитесь к врачу за помощью.
  	<p>Обращение с кабелем питания</p> <ul style="list-style-type: none"> • При подключении кабеля питания к входному разъему переменного тока монитора убедитесь, что разъем полностью и плотно вставлен. ненадежное подключение кабеля питания может привести к воспламенению или поражению электрическим током. • Не подключайте и не отключайте кабель питания мокрыми руками. Это может привести к поражению электрическим током. • Держите кабель питания за вилку при его подключении и отключении. Не тяните кабель питания за его провод. Вытаскивание кабеля питания из настенной розетки за его провод может повредить кабель питания, что может привести к возгоранию или поражению электрическим током. • При чистке монитора в целях безопасности заранее отключите кабель питания от электрической розетки. • Перед перемещением монитора убедитесь, что питание монитора выключено, затем отключите кабель питания от электрической розетки и убедитесь, что отключены все кабели, соединяющие монитор с другими устройствами. • Если вы не планируете использовать монитор длительное время, отключайте кабель питания от электрической розетки.
	<p>Соблюдайте осторожность при перевозке.</p> <ul style="list-style-type: none"> • Для безопасной транспортировки и надежной установки монитора используйте столько людей, сколько необходимо для поднятия монитора без нанесения травмы или повреждения монитора.
	Для обеспечения надежности монитора очищайте вентиляционные отверстия на задней стороне корпуса не реже одного раза в год, чтобы удалить грязь и пыль.
	Регулярно протирайте кабель питания от пыли мягкой и сухой тканью. Скопления пыли на вилках и проводе кабеля питания может привести к поражению электрическим током, а вследствие к возгоранию.
	Во избежание травмирования или повреждения устройства выполняйте установку и регулировку монитора с осторожностью.
	<p>Монитор должен быть закреплен на гибком кронштейне или подставке, выдерживающих вес монитора, для предотвращения его повреждения и травм, которые может вызвать опрокидывание или падение монитора.</p> <ul style="list-style-type: none"> • При установке монитора на гибком кронштейне или подставке затяните все винты. Незатянутый винт может привести к падению монитора, вызвав повреждение монитора или травму.
 	<p>Для чистки поверхности ЖК-экрана монитора используйте мягкую ткань без ворса, не повреждающую поверхность.</p> <p>Не используйте какие-либо чистящие растворы. НЕЛЬЗЯ использовать для чистки корпуса бензин, растворители, щелочные и спиртосодержащие моющие средства, очистители для стекол, воск, полироли, стиральные порошки или инсектициды. Корпус не должен находиться в контакте с резиной и винилом в течение длительного времени. Перечисленные жидкости и материалы могут вызвать повреждение, отслаивание или растрескивание краски.</p>
	Не подсоединяйте надетые наушники к монитору. Высокий уровень громкости может повредить органы слуха и привести к глухоте.
	Не пережимайте USB-кабель. В нем может скопиться тепло, что приведет к возгоранию.

Эффект послесвечения

Эффект послесвечения проявляется в том, что на экране монитора сохраняется остаточный след предыдущего изображения. В отличие от мониторов с электронно-лучевыми трубками, на ЖК-мониторах эффект остаточного изображения обратим, но, тем не менее, следует избегать вывода на экран неподвижного изображения в течение длительного времени.

Чтобы ослабить эффект остаточного изображения, выключите монитор на время, в течение которого на экран выводилось предыдущее изображение. Например, если изображение на мониторе не менялось в течение одного часа и после него сохранился остаточный след, для удаления этого изображения монитор следует отключить на один час.

ПРИМЕЧАНИЕ: Как и для всех персональных дисплеев, компания NEC DISPLAY SOLUTIONS рекомендует использовать движущиеся экранные заставки через определенное время простоя экрана или выключать монитор каждый раз, когда он не используется.

ПРАВИЛЬНОЕ РАЗМЕЩЕНИЕ И РЕГУЛИРОВКА МОНИТОРА СНИЖАЕТ УТОМЛЕНИЕ ГЛАЗ, ПЛЕЧ И ШЕИ. ПРИ РАЗМЕЩЕНИИ МОНИТОРА ВЫПОЛНЯЙТЕ СЛЕДУЮЩИЕ УСЛОВИЯ:

Для максимальной эргономики рабочего места рекомендуется следующее:

- Для оптимальной работы монитора дайте ему прогреться в течение 20 минут. Избегайте длительного воспроизведения на мониторе неподвижных изображений, чтобы исключить эффекты послесвечения (эффекты остаточного изображения).
- Отрегулируйте высоту монитора, чтобы верхний край экрана находился немного ниже уровня глаз. Если смотреть на центр монитора, взгляд должен быть направлен немного вниз.
- Устанавливайте монитор так, чтобы экран находился не ближе 40 см (15,75 дюйма) и не дальше 70 см (27,56 дюйма) от глаз. Оптимальное расстояние — 50 см (19,69 дюйма).
- Позволяйте своим глазам отдохнуть 5-10 минут в течение каждого часа, фокусируя взгляд на предмете, расположенном минимум в 6 метрах от вас.
- Располагайте монитор под углом 90° к окнам и другим источникам света, чтобы свести к минимуму блики и отражения. Отрегулируйте наклон монитора так, чтобы свет потолочных светильников не отражался на экране.
- Если отражаемый свет затрудняет просмотр изображения, используйте антибликовый фильтр.
- Отрегулируйте яркость и контрастность монитора для удобства просмотра.
- Используйте держатели документов, расположенные рядом с экраном.
- Расположите то, с чем Вы работаете чаще всего (экран или справочные материалы), непосредственно перед собой, чтобы уменьшить количество поворотов головы при печати.
- Чаще моргайте. Упражнения для глаз позволяют снизить напряжение глаз. Обратитесь к офтальмологу. Регулярно проверяйте зрение.
- Во избежание зрительного переутомления настройте яркость до умеренного значения. Поместите лист белой бумаги перед жидкокристаллическим монитором для проверки яркости.
- Не устанавливайте максимальное значение контрастности.
- Используйте предварительно установленные параметры размера и положения со стандартными видеосигналами.
- Используйте предварительно установленные параметры цветности.
- Используйте сигналы с прогрессивной разверткой.
- Не используйте синий цвет в качестве основного цвета на темном фоне, так как из-за недостаточной контрастности очень напрягается зрение и быстро устают глаза.
- Подходит для развлекательных целей в контролируемых условиях освещения во избежание появления бликов.

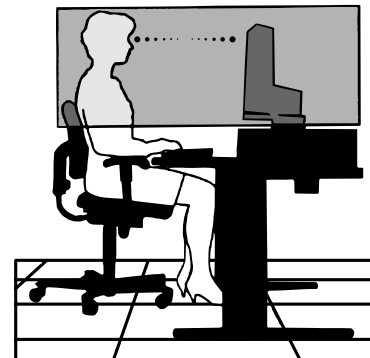

Более подробную информацию относительно создания безопасных условий труда вы можете получить, обратившись в Американский национальный институт стандартов по разработке безопасных компьютерных рабочих станций — Номер стандарта ANSI/HFES 100-2007 — Общество изучения человеческих факторов. П/я 1369, Санта-Моника, Калифорния 90406.

Очистка ЖК-панели

- Запылившуюся ЖК-панель можно осторожно протирать мягкой тканью.
- Нельзя протирать поверхность ЖК-панели грубой или жесткой тканью.
- Нельзя сильно давить на поверхность ЖК-панели.
- Нельзя использовать органические очистители, так как это приведет к повреждению или нарушению цвета поверхности ЖК-панели.

Очистка корпуса

- Отключите монитор от источника питания.
 - Осторожно протрите корпус мягкой тканью.
- Смочите ткань нейтральным моющим средством, протрите корпус, а затем протрите сухой тканью.

Название компонентов и их функции

Панель управления

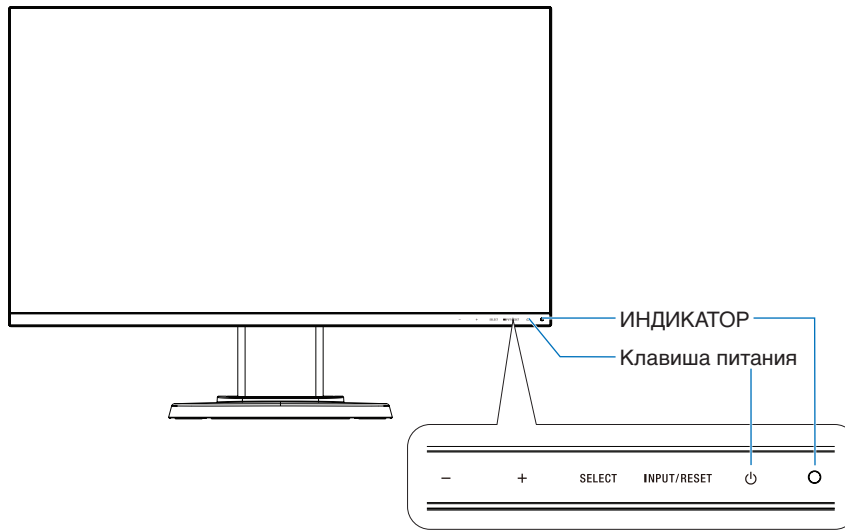

Клавиши управления

См. раздел **Органы управления**. См. [стр. 15](#).

Панель соединений

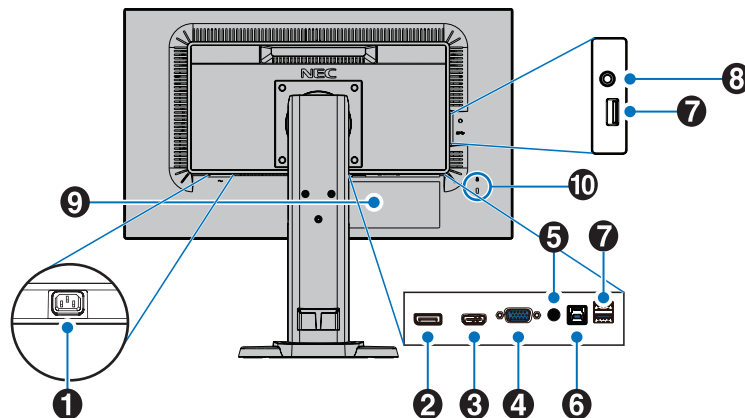

1 Разъем ВХОД ПЕРЕМЕННОГО ТОКА

Подключение с помощью прилагаемого кабеля питания.

2 Вход DisplayPort

Сигнальный вход DisplayPort.

3 Вход HDMI

Ввод сигналов HDMI.

4 ВХОД VGA IN (15-контактный разъем mini D-Sub)

Аналоговый вход сигналов RGB.

5 Аудиовход

Вход для аудиосигнала с внешнего оборудования, например, с компьютера или проигрывателя.

6 Входной порт USB (тип B)

Подключение к внешнему оборудованию, например к компьютеру.

Этот порт используется для управления монитором с подключенного внешнего устройства.

7 Выходной порт USB (тип A)

Подключение USB-устройств.

Подключение к внешнему оборудованию, например к компьютеру с USB-портом.

8 Гнездо для наушников

Подключение к наушникам.

⚠ ВНИМАНИЕ. Не подсоединяйте надетые наушники к монитору. Высокий уровень громкости может повредить органы слуха и привести к глухоте.

9 Табличка с техническими данными

10 Гнездо защиты от краж

Разъем безопасности и защиты от взлома, совместимый с кабелями и оборудованием Kensington.

Информацию о продукции можно найти на сайте Kensington.

Краткое руководство по началу работы

Проверяйте комплектацию в соответствии с печатным листом, который находится в коробке.

Чтобы закрепить основание на подставке монитора, сделайте следующее.

1. Положите монитор экраном вниз на поверхность, которая не поцарапает экран (**Рисунок 1**).
2. Поверните подставку монитора на 90 градусов, как показано на **Рисунок 1**.

⚠ ВНИМАНИЕ. Соблюдайте осторожность при снятии подставки монитора. Она может защемить ваши пальцы.

3. Прикрепите основание к подставке монитора, а затем закрутите винт на нижней части основания (**Рисунок 2**).

ПРИМЕЧАНИЕ. Чтобы упаковать монитор, повторите действия в обратном порядке.



Рисунок 1



Рисунок 2
Винт

Для подключения ЖК-монитора к вашей системе выполните следующие действия:

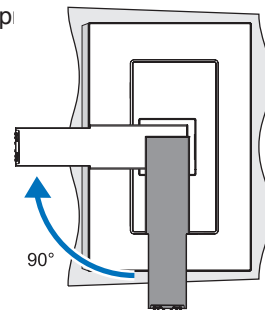
ПРИМЕЧАНИЕ. Перед установкой монитора обязательно изучите «Рекомендации по эксплуатации» (стр. 4).

⚠ ВНИМАНИЕ. Затяните все винты.

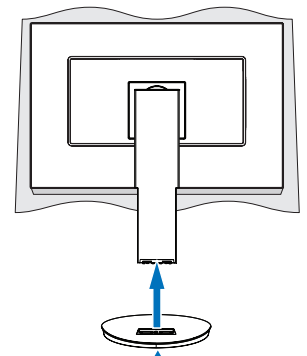
ПРИМЕЧАНИЕ. Поставляемые дополнительные принадлежности зависят от места, куда поставляется ЖК-монитор.

1. Отключите питание компьютера.
2. **Для компьютеров PC с выходом DisplayPort.** Подсоедините кабель DisplayPort к разъему платы видеоадаптера в компьютере (**Рисунок A.1**).

Для компьютеров PC с выходом HDMI. Подсоедините кабель HDMI к разъему платы видеоадаптера в компьютере (**Рисунок A.2**).

Для ПК с аналоговым выходом. Подключите кабель видеосигнала с 15-контактным мини-разъемом D-SUB к разъему платы видеоадаптера на компьютере (**Рисунок A.3**). Затяните все винты.

Для компьютеров MAC или ПК с выходом Thunderbolt или Mini DisplayPort. Подсоедините кабель DisplayPort к видеоразъему Mini DisplayPort на компьютере (**Рисунок A.4**).

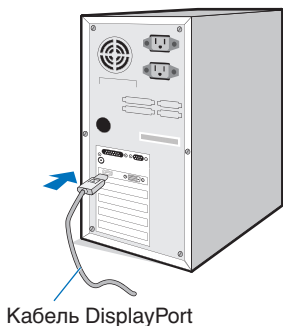

Кабель DisplayPort

Рисунок A.1

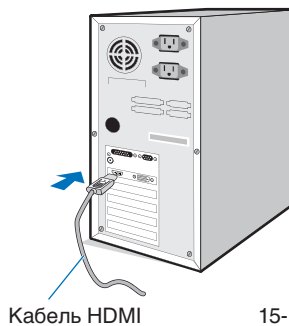

Кабель HDMI

Рисунок A.2

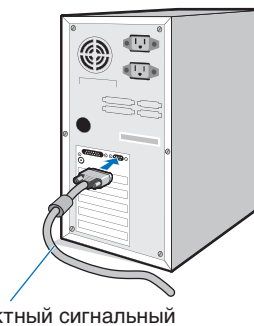

15-контактный сигнальный кабель Mini D-Sub

Рисунок A.3



Кабель-переходник для интерфейсов Mini DisplayPort и DisplayPort

Рисунок A.4

ПРИМЕЧАНИЕ.

- При извлечении кабеля DisplayPort удерживайте верхнюю кнопку для разблокировки замка.
- Используйте высокоскоростной HDMI-кабель с логотипом HDMI.
- Используйте сертифицированный кабель DisplayPort.

ВНИМАНИЕ. Во избежание помех при приеме радио- и телепередач, для данного монитора необходимо использовать комплектные кабели.

Для mini D-Sub 15-pin используйте кабель, экранированный с ферритовым сердечником.

Для разъемов HDMI, DisplayPort, USB и AUDIO используйте экранированный кабель. Использование адаптеров или других кабелей может привести к возникновению помех при приеме радио- и телепрограмм.

3. Возьмите руками экран монитора с двух сторон и максимально наклоните экран, затем поднимите экран в самое верхнее положение.
4. Подключите все кабели к соответствующим разъемам (**Рисунок С.1**). При использовании для подключения USB-кабеля соедините разъем типа В с входным портом USB на задней панели монитора, а разъем типа А с выходным портом компьютера (**Рисунок С.1а**). При использовании кабеля от USB-устройства выполните подключение к выходному порту монитора.



Рисунок С.1



Рисунок С.1а

ПРИМЕЧАНИЕ. Неправильно выполненное подключение может привести к неустойчивой работе, повреждению и/или уменьшению срока службы экрана или компонентов ЖК-панели.

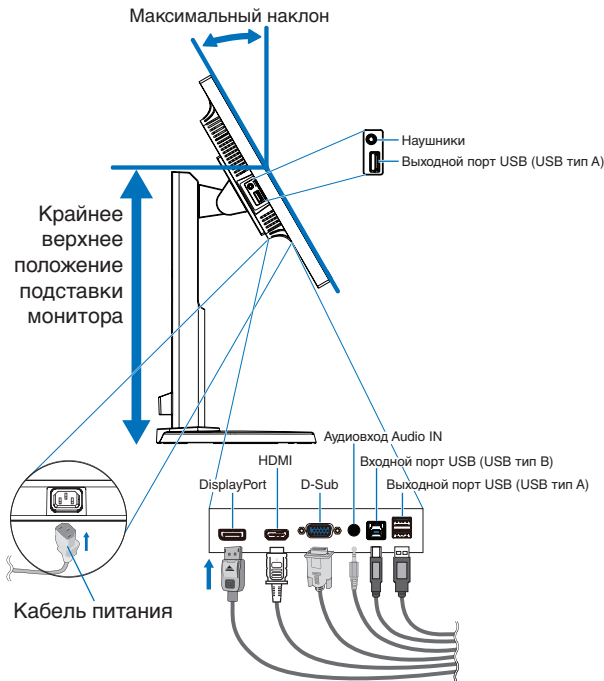
⚠ ВНИМАНИЕ. Не пережимайте USB-кабель. В нем может скопиться тепло и начаться пожар.

ПРИМЕЧАНИЕ. Не используйте подавляющий (со встроенным резистором) аудиокабель. При использовании аудиокабеля со встроенным резистором громкость звука уменьшается.

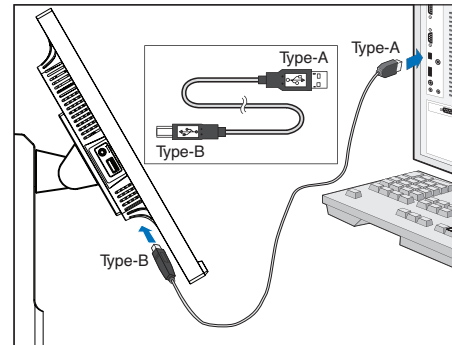
ПРИМЕЧАНИЕ. Установка регулятора громкости и эквалайзера в положение, отличное от центрального положения, может увеличить выходное напряжение наушников и, следовательно, уровень звукового давления.

5. Надежно и равномерно разместите кабели в отсеке системы распределения кабелей, встроенной в подставку монитора (**Рисунок С.2** and **Рисунок С.3**).
6. После установки кабелей проверьте, что экран монитора можно поворачивать, поднимать и опускать.



Рисунок С.2



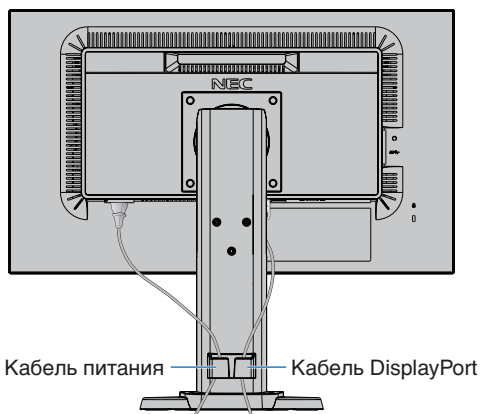

Рисунок С.3

7. Подключите кабель питания к электрической розетке.

ПРИМЕЧАНИЕ. Чтобы правильно подобрать кабель питания переменного тока, см. раздел **Важная информация** данного руководства.

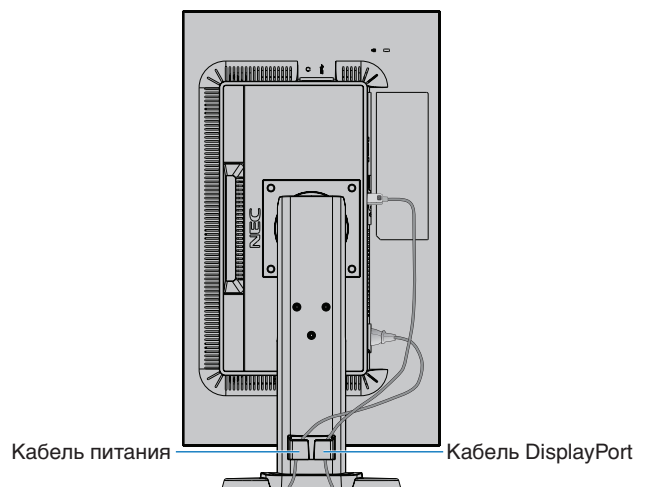
8. Включите монитор, коснувшись кнопки , а затем включите компьютер (**Рисунок Е.1**).
9. При использовании аналогового входа (VGA) функция бесконтактной настройки выполняет автоматическую подстройку оптимальных параметров монитора при первоначальной настройке. Для дальнейшей настройки монитора используйте следующие параметры экранного меню:
 - АВТОКОНТРАСТ
 - АВТОНАСТРОЙКА

Полное описание этих параметров экранного меню см. в разделе **Органы управления** этого руководства пользователя.

ПРИМЕЧАНИЕ. В случае каких-либо неполадок обратитесь к разделу **Устранение неисправностей** этого руководства пользователя.



Рисунок Е.1

Регулируемая подставка монитора с шарниром

Подъем и опускание: Удерживая монитор руками с двух сторон, поднимите или опустите его до нужной высоты.

Наклон и поворот: Удерживая монитор руками сверху и снизу, отрегулируйте наклон и поворот по желанию.

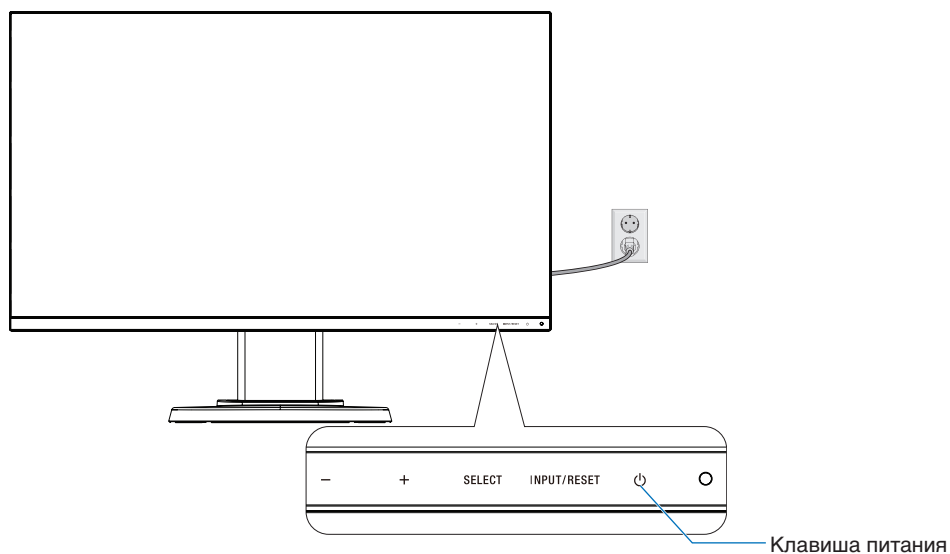
Вращение экрана (поворот): Возьмите экран монитора с двух сторон, поднимите его в самое высокое положение и максимально наклоните, затем поверните экран из горизонтальной ориентации в вертикальную.

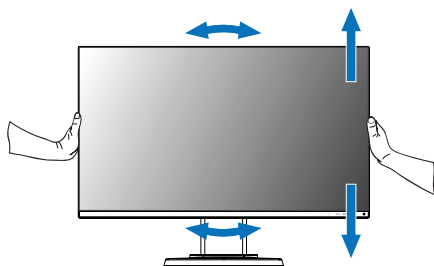

Поворот, установка в верхнее или нижнее положение

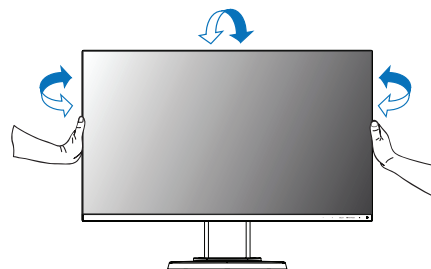

Наклон и поворот

- ⚠ ВНИМАНИЕ.** Соблюдайте осторожность при регулировке экрана монитора. Не нажимайте на ЖК-дисплей при настройке высоты и вращении экрана монитора.
- Перед тем как поворачивать монитор отсоедините от него шнур питания и все кабели. Экран необходимо поднять на максимальный уровень и отрегулировать до максимального уровня наклона во избежание соударения его со столом или защемления пальцев.

Установка на подвижный кронштейн

Данный ЖК-монитор может быть установлен на подвижный кронштейн. Для получения дополнительной информации обратитесь в компанию NEC.

Чтобы подготовить монитор к установке в другом положении:

- Следуйте инструкциям производителя крепления монитора.

⚠ ВНИМАНИЕ. В целях безопасности монитор следует крепить к кронштейну, который выдерживает вес монитора. Для получения подробной информации см. [стр. 19](#). Перед монтажом снимите подставку монитора.

Снятие подставки монитора перед установкой

Чтобы подготовить монитор к установке в другом положении:

1. Отсоедините все кабели.
2. Возьмите монитор с двух сторон и установите его в самое верхнее положение.
3. Положите монитор экраном вниз на неабразивную поверхность (**Рисунок S.1**).

ПРИМЕЧАНИЕ. Будьте аккуратны, когда лицевая панель монитора обращена вниз.

4. Отверните 4 винта, с помощью которых монитор крепится к подставке монитора (**Рисунок S.1**).

ПРИМЕЧАНИЕ. При откручивании винтов надежно удерживайте подставку монитора, чтобы предотвратить падение подставки монитора.

5. Снимите подставку монитора (**Рисунок S.2**).

ПРИМЕЧАНИЕ. Другие используемые подставки или кронштейны должны соответствовать стандарту VESA. Соблюдайте осторожность при снятии подставки монитора.

6. Теперь монитор готов к установке другим способом.



Рисунок S.1



Рисунок S.2

Установка подвижного кронштейна

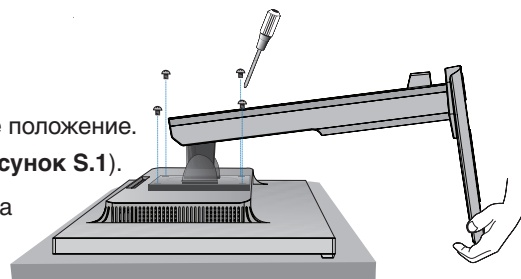
Данный ЖК-монитор может быть установлен на подвижный кронштейн.

1. Выполните действия, описанные в разделе [Снятие подставки монитора перед установкой](#).
2. Прикрепите кронштейн к монитору 4 винтами, которые соответствуют перечисленным ниже требованиям (**Рисунок F.1**).

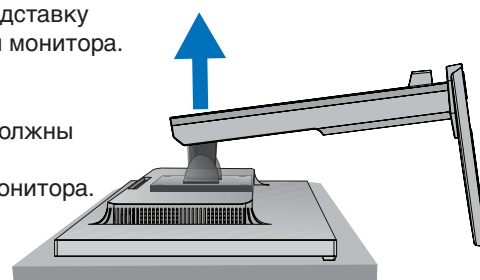
- **⚠ ВНИМАНИЕ.** Для предотвращения повреждения подставки монитора используйте только ранее выкрученные из подставки монитора винты (4 шт.) или указанные винты (**Рисунок F.1**).
- С целью соблюдения требований безопасности монитор должен быть установлен на кронштейне, который гарантирует необходимую устойчивость. ЖК-монитор следует использовать только с предназначенным для него кронштейном (например, стандарта TUEV GS).
- Затяните все винты (рекомендуемая сила зажима: 98–137 Н•см). Если винты слабо затянуты, монитор может упасть с кронштейна.
- Если монитор нельзя положить экраном вниз на плоскую поверхность, монтаж гибкого кронштейна выполняется двумя или более людьми.

3. Подключите кабели на тыльной стороне монитора.



Рисунок F.1

Повторная установка оригинальной подставки монитора

Для повторной установки подставки монитора повторите в обратном порядке шаги, описанные в предыдущем разделе.

ПРИМЕЧАНИЕ. При повторном креплении подставки монитора совместите метку «TOP SIDE» на подставке монитора с верхней частью монитора.

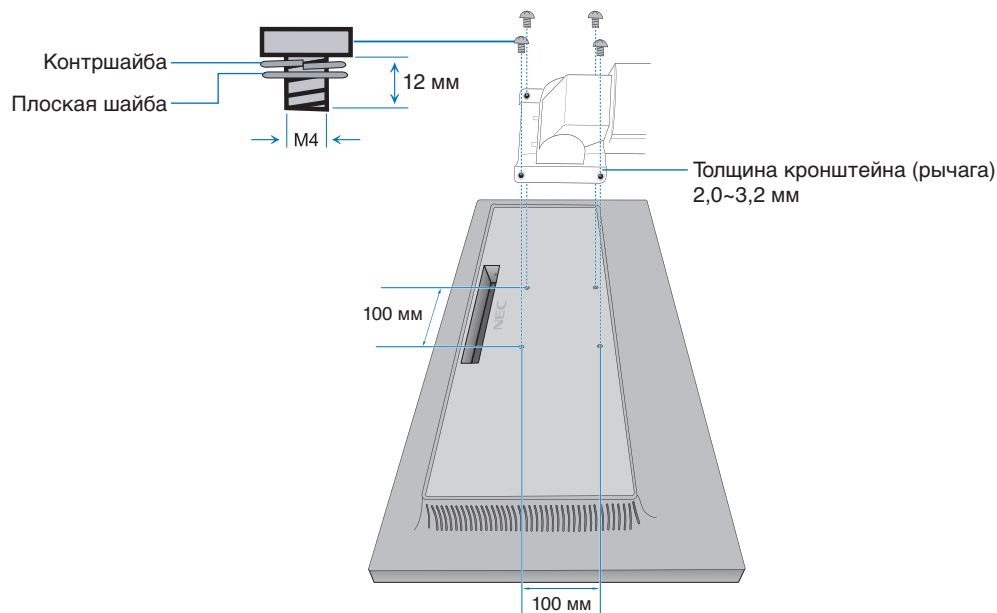
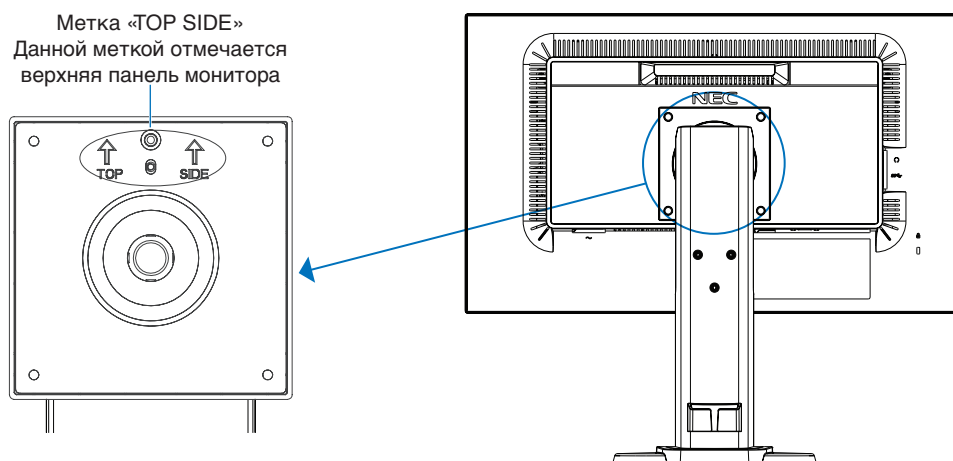

Органы управления

Функции управления экранным меню

1. Основные функции кнопок управления экранным меню

Меню OSD	-	+	SELECT	INPUT/RESET
Не отображается на экране	Вызов окна [ЯРКОСТЬ].	Вызов окна [ГРОМКОСТЬ].	Отображение экранного меню OSD.	Выбор входного сигнала.
Отображается на экране Выбор иконки	Двигать влево.	Двигать вправо.	Отображение экранного меню OSD и выбор функциональной иконки	
Отображается на экране Функция регулировки	Двигать вниз.	Двигать вверх.	Настройка функции выбранной иконки.	Сбросьте настройки.

ПРИМЕЧАНИЕ. Вы напрямую можете переключиться на режим [РЕЖИМ НИЗК. СИНЕЕ ИЗЛУЧЕНИЕ] нажав и удерживая клавишу SELECT 3 или более секунд.

2. Структура меню OSD

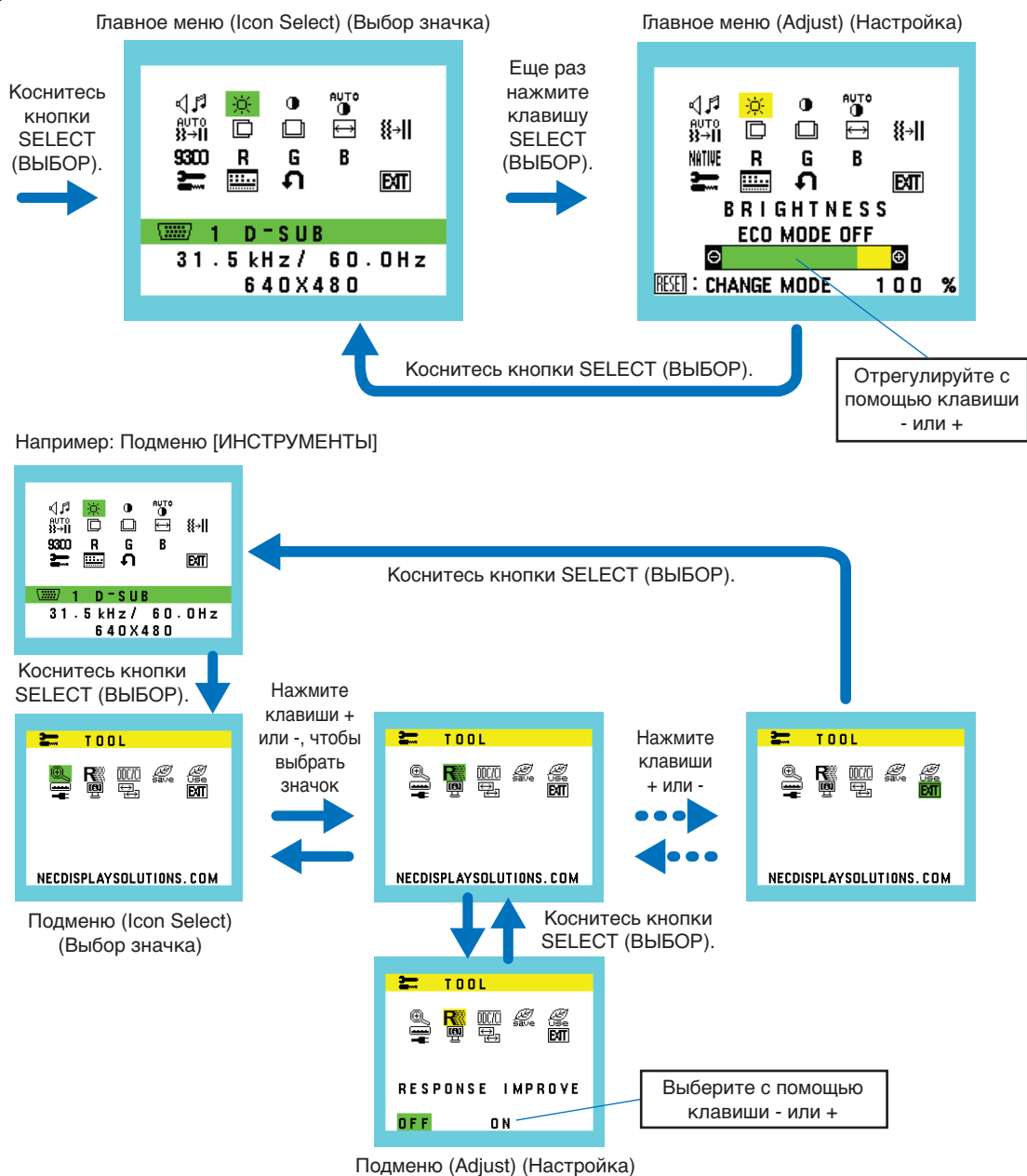



ГРОМКОСТЬ

Регулировка уровня громкости звука динамиков и наушников.

Чтобы отключить звук динамика, выберите значок «Аудио» и нажмите кнопку INPUT/RESET.



ЯРКОСТЬ

Настройка общей яркости изображения и фона экрана.

Нажмите INPUT/RESET для входа в [ECO MODE] (ЭКОНОМ. РЕЖИМ).

ECO MODE ВЫКЛ.: Установка значения яркости в диапазоне от 0% до 100%.

ECO MODE 1: Установка значения яркости на 70%.

ECO MODE 2: Установка значения яркости на 30%.

ПРИМЕЧАНИЕ. Если для параметра [DV MODE] (РЕЖИМ DV) установлено значение [ВКЛ.], для параметра [ECO MODE] (ЭКОНОМ. РЕЖИМ) установится значение [ВЫКЛ.], которое нельзя изменить.



КОНТРАСТ

Настройка яркости изображения по отношению к фону.

Для включения режима [DV MODE] (РЕЖИМ DV) нажмите кнопку INPUT/RESET (ВХОД/СБРОС).

DV MODE (РЕЖИМ DV): Настройка, регулирующая яркость путем выявления темных областей экрана и их оптимизации.

ПРИМЕЧАНИЕ. [ВЫКЛ.] используется для соответствия сертификату TCO.



AUTO CONTRAST (АВТОКОНТРАСТНОСТЬ) (Только аналоговый вход)

Автоматическая коррекция изображения, соответствующего нестандартным входным видеосигналам.



АВТОНАСТРОЙКА (Только аналоговый вход)

Автоматическая настройка параметров изображения: положение, [ПО ГОРИЗОНТАЛИ] и [ТОЧНО].



ВЛЕВО/ВПРАВО (Только аналоговый вход)

Регулируется положение изображения на экране ЖК-монитора по горизонтали.



ВВЕРХ/ВНИЗ (Только аналоговый вход)

Регулируется положение изображения на экране ЖК-монитора по вертикали.



ПО ГОРИЗОНТАЛИ (Только аналоговый вход)

Уменьшением или увеличением значения параметра регулируется размер изображения по горизонтали.



ТОЧНО (Только аналоговый вход)

Улучшение фокусировки, четкости и устойчивости изображения путем увеличения или уменьшения значения этого параметра.



ЦВЕТ

Выберите нужную настройку цвета с помощью шести заданных палитр цвета (9300/7500/sRGB/USER/NATIVE/ L/B).

ПРИМЕЧАНИЕ. Вы напрямую можете переключиться на режим [L/B] (РЕЖИМ НИЗК. СИНЕЕ ИЗЛУЧЕНИЕ) нажав и удерживая клавишу SELECT (ВЫБОР) 3 или более секунд.

Для переключения с режима [L/B] на другие параметры, нажмите клавишу SELECT (ВЫБОР), чтобы отобразить меню OSD и войти в меню [ЦВЕТ].

Если в меню [ЦВЕТ] выбрано [L/B], то параметры [КОНТРАСТ] и [DV MODE] (РЕЖИМ DV) отключены.



КРАСНЫЙ

Увеличивает или уменьшает значение [КРАСНЫЙ]. Изменение отобразится на экране.



ЗЕЛЕНый

Увеличивает или уменьшает значение [ЗЕЛЕНый]. Изменение отобразится на экране.



СИНИЙ

Увеличивает или уменьшает значение [СИНИЙ]. Изменение отобразится на экране.



ИНСТРУМЕНТЫ

При выборе [ИНСТРУМЕНТЫ] можно войти в подменю. См. [стр. 17](#).



ИНСТРУМЕН OSD

Выбор параметра [ИНСТРУМЕН OSD] позволяет войти в подменю системы. См. [стр. 18](#).



ЗАВОДСК. НАСТРОЙКИ

Выбор параметра [ЗАВОДСК. НАСТРОЙКИ] позволяет выполнить возврат всех параметров экранного меню OSD к значениям, установленным на заводе, кроме функций [ОТКЛ. ЗВ.], [ЭКОНОМИЯ CO₂], [ПОТРЕБЛЕНИЕ CO₂], и [СВЕДЕНИЯ О СИГНАЛЕ]. Отдельные настройки можно сбросить, выделив их и нажав кнопку INPUT/RESET (ВХОД/СБРОС).



EXIT (ВЫХОД)

Выйти из экранного меню/подменю OSD можно при помощи параметра [EXIT] (ВЫХОД).

ИНСТРУМЕНТЫ



РАСШИРЕНИЕ

Выбор режима увеличения изображения.

Эта функция работает, если тайминг входного сигнала меньше штатного разрешения.

ПОЛН.: Изображение увеличивается до размера полного экрана независимо от разрешения.

ФОРМАТ: Изображение увеличивается без изменения пропорций.



ОТВЕТ УЛУЧШЕНИЯ

Служит для установки значений [ВКЛ.] и [ВЫКЛ.] для функции [ОТВЕТ УЛУЧШЕНИЯ].

Эта функция может устранить эффект размывания, который возникает на некоторых движущихся изображениях.



DDC/CI

Эта функция включает или выключает функцию [DDC/CI].



USB POWER (USB ПИТАНИЕ)

Выбор подачи питания по USB-порту в соответствии с состоянием питания монитора.

АВТО: Питание подается на выходной USB-порт в зависимости от состояния питания монитора.

ВКЛ.: Питание всегда подается на выходной USB-порт, даже если монитор находится в режиме энергосбережения или выключен.

ПРИМЕЧАНИЕ. Потребление электроэнергии зависит от подключенного USB-устройства, даже если монитор выключен.



ЭКОНОМИЯ CO₂

Отображение приблизительной информации об экономии CO₂ в килограммах.

Коэффициент следа CO₂ при вычислении экономии CO₂ основывается на данных ОЭСП (издание 2008).

Информация о снижении выброса CO₂ может быть сброшена нажатием кнопки INPUT/RESET (ВХОД/СБРОС).



ПОТРЕБЛЕНИЕ CO₂

Отображение информации о потреблении CO₂ в кг показывает.

Эта оценка является арифметической, а не измеренным значением.

Коэффициент следа CO₂ при вычислении потребления CO₂ основывается на данных ОЭСП (издание 2008).

Информация о потреблении CO₂ может быть сброшена нажатием кнопки INPUT/RESET (ВХОД/СБРОС).



MONITOR INFO (ИНФОРМАЦИЯ О МОНИТОРЕ)

Информация о номере модели и серийном номере монитора.



ЗВУКОВОЙ ВХОД (только для входов HDMI, DisplayPort)

Выбор источника входного сигнала звука.



ВХОДНОЕ РАЗРЕШЕНИЕ (Только аналоговый вход)

Эта функция работает, если пользователь выбирает один из следующих специальных таймингов входного сигнала.

Выберите одну из следующих пар разрешений в качестве приоритета входного сигнала:

1280 x 768 или 1360 x 768 или 1366 x 768 (разрешение по вертикали 768),

1600 x 900 или 1280 x 960 (частота горизонтальной развертки 60 кГц, частота вертикальной развертки 60 кГц),

1400 x 1050 или 1680 x 1050 (разрешение по вертикали 1050).

ИНСТРУМЕН OSD



LANGUAGE (ЯЗЫК)

Назначает язык экранного меню.



ВЫХОД ИЗ OSD МЕНЮ

Меню OSD будет оставаться на экране, пока оно используется. Пользователь может выбрать время ожидания после последнего нажатия клавиши до закрытия меню OSD. Предварительно заданные значения: 10–120 секунд с шагом 5 секунд.



БЛОК. OSD ИНДИК.

С помощью этого параметра можно полностью блокировать доступ ко всем функциям меню настройки параметров OSD, кроме параметров [ГРОМКОСТЬ], [ЯРКОСТЬ] и [КОНТРАСТ].

Для включения функции [БЛОК. OSD ИНДИК.] войдите в подменю [ИНСТРУМЕН OSD], выберите [БЛОК. OSD ИНДИК.], одновременно нажмите и удерживайте INPUT/RESET (ВХОД/СБРОС) и клавишу +, пока не появится индикатор «БЛОК. OSD МЕНЮ».

Для отключения функции нажмите клавишу SELECT (ВЫБОР), затем повторите действия, пока на экране не откроется главное экранное меню OSD.



СВЕДЕНИЯ О СИГНАЛЕ

При выборе [ВКЛ.] монитор будет отображать сообщение «ВИДЕОВХОД» после изменения входа.

ПРИМЕЧАНИЕ. Знаки соответствия, отображающиеся при первом включении монитора, не отображаются при переключении входов.

Знаки соответствия не отображаются повторно до отсоединения и повторного присоединения шнура питания переменного тока.

При выборе [ВЫКЛ.] монитор не будет отображать сообщение «ВИДЕОВХОД» после изменения входа.

ПРИМЕЧАНИЕ. При выборе [ВЫКЛ.] так же не будут отображаться знаки соответствия при подаче питания на монитор.

Предупреждение OSD

Предупреждения OSD закрываются нажатием клавиши SELECT (ВЫБОР).

НЕТ СИГНАЛА: Эта функция выдает предупреждение при отсутствии сигнала. Окно «**НЕТ СИГНАЛА**» появляется при включении питания, изменении входного сигнала или неактивном видеоизображении.

ВНЕ ДИАПАЗОНА: Эта функция выдает рекомендации по использованию оптимизированного разрешения и частоты обновления экрана. Сообщение «**ВНЕ ДИАПАЗОНА**» появляется при включении питания, изменении входного сигнала или неправильной синхронизации видеосигнала.

Технические характеристики

Технические характеристики монитора		Монитор MultiSync E242N	Примечания
ЖКД модуль	Диагональ: Размер экранного изображения: Стандартное разрешение (количество точек):	60,47 см/23,8 дюйма 60,47 см/23,8 дюйма 1920 x 1080	Активная матрица; тонкопленочный транзистор (TFT); жидкокристаллический дисплей (ЖКД); точечный элемент 0,275 мм; белое свечение 250 кд/м ² ; коэффициент контрастности 1000:1 (стандартный) (Коэффициент контрастности 5000:1, РЕЖИМ DV ВКЛ.).
Входной сигнал			
DisplayPort:	Разъем DisplayPort:	Цифровой видеосигнал RGB	DisplayPort V1.1a (HDCP 1.3)
VGA:	15-контактный мини-разъем D-Sub:	Синхронизация аналогового сигнала RGB Синхронизировать	0,7 Vp-p/75 Ом Раздельная синхронизация, уровень TTL, положительная/отрицательная
HDMI:	Разъем HDMI:	Цифровой YUV Цифровой RGB	HDMI (HDCP 1.4)
Цвета дисплея		16,777,216	В зависимости от используемого видеоадаптера.
Диапазон синхронизации	По горизонтали: По вертикали:	от 31,5 кГц до 83,0 кГц от 56 Гц до 75 Гц	Автоматически Автоматически
Время отклика		6 мс («серый–серый» норм.)	
Угол обзора	ВЛЕВО/вправо: Вверх/вниз:	±89° (CR > 10) ±89° (CR > 10)	
Активная область экрана	Горизонтальное положение: Гориз.: Верт.: Вертикальное положение: Гориз.: Верт.:	527,04 мм/20,7 дюйма 296,46 мм/11,7 дюйма 296,46 мм/11,7 дюйма 527,04 мм/20,7 дюйма	
Концентратор USB	Интерфейс: Порт: Ток нагрузки:	SuperSpeed USB (USB 3.1 Gen 1) Вход 1 Выход 3 5 В/0,9 А (макс.)	Входной порт подходит для управления монитором через порт USB.
АУДИО			
АУДИОВХОД:	СТЕРЕО мини-гнездо: Разъем DisplayPort: Разъем HDMI:	Аналоговый аудиосигнал Цифровой аудиосигнал Цифровой аудиосигнал	Сtereo L/R 0,5 В ср. квадр. 20 кОм PCM 2 кан. 32, 44,1, 48 кГц (16/20/24 бит) PCM 2 кан. 32, 44,1, 48 кГц (16/20/24 бит)
Выход наушников:	СТЕРЕО мини-гнездо:		Сопrotивление наушников 32 Ом
Динамики	Полезный аудиовыход:	1,0 Вт + 1,0 Вт	
Источник питания		100-240 В, 50/60 Гц	
Номинальный ток		0,80-0,45 А	
Габаритные размеры	Горизонтальное положение: Вертикальное положение:	538,6 мм (Ш) x 373,9 - 483,9 мм (В) x 213,9 мм (Г) 21,2 дюйма (Ш) x 14,7 - 19,1 дюйма (В) x 8,4 дюйма (Г) 319,4 мм (Ш) x 555,1 - 593,2 мм (В) x 213,9 мм (Г) 12,6 дюйма (Ш) x 21,9 - 23,4 дюйма (В) x 8,4 дюйма (Г)	
Диапазон регулировки подставки монитора	Регулировка высоты:	110 мм/4,3 дюйма (в горизонтальном положении) 38,0 мм/1,5 дюйма (в вертикальном положении)	
Наклон / Поворот / Вертикальное отклонение:		Вверх 25° Вниз 5° / ± 90° / 90°	
Вес		5,6 кг (12,3 фунта) (с подставкой монитора)/3,6 кг (7,9 фунта) (без подставки монитора)	
Условия внешней среды	Рабочая температура: Влажность: Высота над уровнем моря: Температура хранения: Влажность: Высота над уровнем моря:	5° - 35°C/41° - 95°F от 20% до 80% 0 - 6 562 футов/0 - 2 000 м -10° - 60°C/14° - 140°F от 10% до 85% 0 - 40 000 футов/0 - 12 192 м	

ПРИМЕЧАНИЕ. Технические характеристики могут изменяться без предварительного уведомления.

Основные поддерживаемые разрешения

Разрешение		Частота вертикальной развертки	Тип развертки	Примечания
Н	V			
640	x 480	60/72/75 Гц	P	
720	x 400	70 Гц	P	
720	x 480	60 Гц	P	
720	x 576	50 Гц	P	
800	x 600	56/60/72/75 Гц	P	SVGA
1024	x 768	60/70/75 Гц	P	XGA
1280	x 720	50/60 Гц	P	HD 720
1280	x 960	60/75 Гц	P	Quad-VGA
1280	x 1024	60/75 Гц	P	SXGA
1440	x 900	60 Гц	P	WXGA+
1680	x 1050	60 Гц	P	WSXGA+
1920	x 1080	50 Гц	P	FHD
1920	x 1080	60 Гц	P	Рекомендуется FHD

p: Прогрессивная развертка.

ПРИМЕЧАНИЕ. Если выбранное разрешение монитора не является штатным разрешением, текст на экране монитора будет растянут по горизонтали или вертикали, чтобы показать нестандартное разрешение в полноэкранный режим. Такое растянутое изображение достигается за счет технологии разрешения с интерполяцией, что является нормальным и широко используется в дисплеях с плоским экраном.

Характеристики

Ультратонкая рамка с трех сторон: Стильный внешний вид и меньшее расстояние между соседними экранами в конфигурации с несколькими мониторами.

Концентратор USB SuperSpeed: Концентратор USB повышает гибкость ваших вычислений, обеспечивая легкий доступ к передаче данных SuperSpeed USB и зарядке через USB. Для получения подробной информации, см. [стр. 19](#).

Различные интерфейсы сигналов: Данная модель обладает различными интерфейсами. Для получения подробной информации, см. [стр. 11](#).

Полностью эргономичная подставка монитора: Обеспечивает широкие возможности просмотра благодаря регулировке высоты 110 мм, углу наклона от -5 до 25 градусов, повороту на 45 градусов вправо/влево, отсеку для укладки кабеля и малой площади основания. Возможность поворота в любую сторону может минимизировать ширину между соседними рамками в конфигурациях с несколькими мониторами. Дно корпуса монитора может касаться основания подставки монитора при необходимости более низкого позиционирования.

Эргономичные характеристики: Обеспечивают оптимальную эргономику для пользователя, улучшая условия работы, защищая здоровье и экономя финансовые средства. Эргономичные функции включают в себя полностью шарнирную подставку монитора, элементы управления OSD, которые могут поворачиваться на 90/180/270 градусов для быстрой и легкой настройки изображения и снижения выбросов.

Пластина VESA для тонкого клиентского компьютера*: Обеспечивает возможность монтажа тонкого клиентского компьютера на подставке монитора на пластине VESA (входит в комплект).

Стандартный монтажный интерфейс VESA: Возможность установки монитора на любой монтажный кронштейн VESA.

Системы регулировки цвета: Используется для регулировки цвета на экране и позволяет настраивать точность цветопередачи монитора по различным стандартам.

Элементы управления экраным меню: Обеспечивает доступ для быстрой и легкой настройки ко всем элементам изображения на экране при помощи простых в использовании экранных меню.

Программное обеспечение NaViSet Administrator 2: Предлагает расширенный и интуитивно понятный графический интерфейс, позволяющий настраивать параметры экранного меню с сетевого ПК.

Функция бесконтактной настройки (только аналоговый вход): Автоматически настраивает оптимальные параметры монитора при первоначальной настройке.

Функция Plug and Play: Программное обеспечение Microsoft® и операционная система Windows® облегчают настройку и установку, позволяя монитору передавать данные о своих характеристиках (например, поддерживаемые размер экрана и разрешение) непосредственно на компьютер, автоматически оптимизируя работу дисплея.

Система интеллектуального управления режимом электропитания: Предлагает инновационные методы энергосбережения, которые позволяют монитору переключиться в режим пониженного потребления мощности, когда он включен, но не используется, что уменьшает интенсивность излучения и снижает эксплуатационные расходы монитора за счет сокращения энергопотребления.

Функция FullScan: Позволяет использовать всю область экрана почти при любом разрешении, значительно увеличивая размер изображения.

Низкое синее излучение (Low Blue Light): Функция Low Blue Light существенно уменьшает интенсивность синего цвета и помогает снизить нагрузку на глаза (см. [стр. 16](#)).

Подавление мерцания (Flicker Free): Специальная система подсветки уменьшает мерцание для меньшего утомления глаз.

Воздействие на окружающую среду: Ежегодный след CO₂ при использовании всех возможностей монитора (средний мировой показатель) составляет приблизительно 35,5 кг (рассчитывается по формуле: номинальная мощность x 8 часов в день x 5 дней в неделю x 45 недель в год x коэффициент соответствия потребления электроэнергии выбросу CO₂ — расчет коэффициента соответствия основан на опубликованных в 2008 году данных ОЭСР по мировым выбросам CO₂). След CO₂ для только что введенного в эксплуатацию монитора составляет примерно 59,8 кг.

Примечание. Следы CO₂ при производстве и эксплуатации монитора вычисляются по уникальному алгоритму, разработанному компанией NEC специально для своих мониторов, показания являются точными на момент печати. Компания NEC сохраняет за собой право публиковать информацию по размерам следов CO₂.

* В зависимости от страны, в которую поставляется ЖК-монитор, табличка VESA не входит в комплект поставки.

Устранение неисправностей

Нет изображения

- Убедитесь, что сигнальный кабель подключен к монитору и компьютеру.
- Убедитесь, что плата видеоадаптера в компьютере полностью вставлена в разъем.
- Не используйте конвертер для DisplayPort. Это устройство не поддерживается.
- Убедитесь, что выключатели питания компьютера и монитора находятся в положении ВКЛ.
- Убедитесь, что для видеоадаптера в используемой системе выбран основной поддерживаемый тайминг. (См. информацию по поддерживаемым разрешениям и изменению настроек в руководстве системы или видеоадаптера).
- Проверьте совместимость рекомендованных параметров для монитора и платы видеоадаптера.
- Проверьте, нет ли в разьеме кабеля для передачи сигнала согнутых или вдавленных штырьков.
- Убедитесь, что подключенное устройство выводит сигнал на монитор.

Кнопка питания не работает

- Для сброса монитора отключите шнур питания монитора от электрической розетки.

Эффекты послесвечения

- Эффектом послесвечения называют ситуацию, когда на экране монитора сохраняется остаточный след предыдущего изображения. В отличие от мониторов с электронно-лучевыми трубками, на мониторах с ЖК-экранами эффект послесвечения наблюдается не постоянно, но следует избегать длительного просмотра неподвижного изображения. Чтобы ослабить эффект остаточного изображения, выключите монитор на время, в течение которого на экран выводилось предыдущее изображение. Например, если изображение на мониторе не менялось в течение одного часа и после него сохранился остаточный след, для удаления этого изображения монитор следует отключить на один час.

ПРИМЕЧАНИЕ. Как и для всех персональных дисплеев, компания NEC DISPLAY SOLUTIONS рекомендует использовать движущиеся экранные заставки или выключать монитор каждый раз, когда он не используется.

Отображается сообщение «ВНЕ ДИАПАЗОНА» (на экране ничего не отображается, или отображаются только неразборчивые изображения)

- Предупреждение экранного меню «ВНЕ ДИАПАЗОНА» отображается на зернистом изображении (отсутствуют пиксели): Слишком высокое значение тактовой частоты сигнала или разрешения. Измените настройки на поддерживаемый режим.
- На пустом экране отображается предупреждающее сообщение OSD «ВНЕ ДИАПАЗОНА» (Вне допустимого диапазона): Значение частоты сигнала выходит за пределы диапазона. Измените настройки на поддерживаемый режим.

Изображение неустойчиво, не сфокусировано или «плавающее»

- Кабель для передачи сигнала должен быть надежно подсоединен к компьютеру.
- Отключите кабель DisplayPort и нажмите кнопку SELECT, после чего отрегулируйте значение OSD при помощи кнопок - или +.
- Используйте параметры экранного меню Image Adjust (Настройка изображения) для того, чтобы сфокусировать и настроить изображение путем увеличения или уменьшения четкости. После изменения режима отображения может потребоваться снова отрегулировать настройки отображения.
- Проверьте совместимость монитора и платы видеоадаптера и пригодность рекомендованных параметров синхронизации.
- Если текст искажается, измените режим видео на режим с прогрессивной разверткой и используйте частоту регенерации 60 Гц.

Изображение не яркое

- Функция [ECO MODE] (ЭКОНОМ. РЕЖИМ) должна быть выключена.
- Кабель, передающий сигнал, должен быть надежно присоединен.
- Ухудшение яркости ЖК-мониторов происходит вследствие длительной эксплуатации или использовании при очень низких температурах.
- Если уровень яркости колеблется, убедитесь, что [DV MODE] (РЕЖИМ DV) отключен.

Светодиод на мониторе не горит (не виден ни зеленый, ни желтый цвет)

- Выключатель питания монитора должен быть установлен в положение ON (ВКЛ), а кабель питания - подсоединен к электросети.

Изображение на экране неправильного размера

- Используйте элементы управления регулировки изображения, чтобы увеличить или уменьшить значение [H.SIZE] (размер по высоте) или выбрать [INPUT RESOLUTION] (Разрешение на входе).
- Убедитесь, что для видеоадаптера в используемой системе выбран основной поддерживаемый тайминг. (См. информацию по поддерживаемым разрешениям и изменению настроек в руководстве системы или видеоадаптера).

Нет изображения

- Если на экране отсутствует видеоизображение, выключите и снова включите кнопку Φ .
- Убедитесь, что компьютер не находится в режиме энергосбережения (коснитесь клавиатуры или мыши).
- При использовании DisplayPort некоторые видеоадаптеры не выводят видеосигнал в режимах с низким разрешением при включении/выключении монитора или отсоединении/подключении шнура питания переменного тока.

Нет звука

- Проверьте, правильно ли подключен кабель динамиков.
- Проверьте, не отключен ли звук.
- Проверьте уровень громкости в экранном меню.
- Если входным сигналом является DisplayPort или HDMI, убедитесь, что для параметра [ЗВУКОВОЙ ВХОД] в меню OSD установлено значение [DP] или [HDMI].

Изменение яркости в зависимости от времени

- Измените настройку режима [DV MODE] на [ВЫКЛ.] и отрегулируйте уровень параметра [ЯРКОСТЬ].

ПРИМЕЧАНИЕ. Если для режима [DV MODE] установлено [ВКЛ.], монитор автоматически настраивает [ЯРКОСТЬ] в зависимости от видеосигнала.

Информация производителя о потребляемой энергии и утилизации

NEC DISPLAY SOLUTIONS уделяет большое значение охране окружающей среды и рассматривает вопрос утилизации в качестве приоритетного в решении проблемы загрязнения окружающей среды. Мы разрабатываем экологически безвредные продукты, участвуем в разработке независимых стандартов таких организаций, как ISO (Международная организация по стандартизации) и ТСО (шведская конфедерация профессиональных служащих) и создаем продукты, соответствующие этим стандартам.

Утилизация изделий NEC

Целью утилизации является исключение нанесения вреда окружающей среде благодаря повторному использованию, модернизации, восстановлению или переработке материалов. Благодаря специальным площадкам для утилизации все вредные для окружающей среды компоненты могут быть надлежащим образом утилизированы и безопасно уничтожены. Для обеспечения максимальной эффективности утилизации своих продуктов **компания NEC DISPLAY SOLUTIONS предлагает различные способы утилизации**, а также предоставляет рекомендации, как по истечении срока службы утилизировать продукт, не нанеся ущерба окружающей среде.

Всю необходимую информацию об утилизации продуктов, а также информацию о предприятиях, занимающихся утилизацией в каждой стране, можно найти на следующих веб-сайтах:

<https://www.nec-display-solutions.com/greencompany/> (в Европе),

<https://www.nec-display.com> (в Японии) или

<https://www.necdisplay.com> (в США).

Экономия электроэнергии

Данный монитор обладает расширенными возможностями энергосбережения. Если монитору посылается сигнал DPM (управление электропитанием дисплея), активируется энергосберегающий режим. Монитор начинает работать в унифицированном энергосберегающем режиме.

Режим	Потребление энергии	Цвет светодиодного индикатора
Максимальное время работы	39 Вт	Синий
Обычная эксплуатация	12 Вт, настройка по умолчанию	Синий
Режим экономии электроэнергии	0,30 Вт	Желтый
Режим отключенного питания	0,27 Вт	Не горит

Дополнительную информацию смотрите на сайтах.

<https://www.necdisplay.com/> (США)

<https://www.nec-display-solutions.com/> (Европа)

<https://www.nec-display.com/global/index.html> (Общий)

Для получения информации об энергосбережении:

Для соответствия требованиям директивы ErP:

Настройка: Нет.

Потребление энергии: 0,5 Вт или меньше.

Время для функции управления электропитанием: Прибл. 1 мин.

Для соответствия требованиям ErP (резервная сеть):

Настройка: Нет.

Потребление энергии: 0,5 Вт или менее (при активации одного порта)/3,0 Вт или менее (при активации всех портов).

Время для функции управления электропитанием: Прибл. 1 мин.

Маркировка WEEE (Директива Евросоюза 2012/19/ЕС и поправки)



Утилизация изделия: В странах Европейского союза

Согласно требованиям законодательства Европейского союза, действующего в каждом отдельном государстве-члене Союза, электротехнические и электронные изделия, которые промаркированы соответствующим знаком (см. рис. слева), следует утилизировать отдельно от обычных бытовых отходов. В эту группу входят мониторы и электротехнические компоненты, такие как сигнальные кабели и кабели питания. Для утилизации таких изделий следуйте указаниям местных властей или обратитесь в магазин, в котором вы приобрели данное изделие, либо следуйте условиям соответствующего законодательного акта или соглашения, если таковые имеются. Данный знак на электротехнических и электронных изделиях действует только для стран-членов Европейского союза.

За пределами Европейского союза

При необходимости утилизации электротехнических и электронных изделий за пределами Европейского союза обратитесь к местным органам надзора для выяснения действующих правил утилизации.

Дата изготовления указана на картонной коробке. Ознакомьтесь с ней.

Импортер –НЭК Дисплей Солюшенс Европа ГмбХ
119034, Москва, Турчанинов переулок, д. 6, строение 2, офис 39-50.

NEC Display Solutions, Ltd. 4-28, Мита 1-чом, Минато-ку, Токио, Япония
Сделано в Китае

Вы можете связаться с представительством НЭК Дисплей Солюшенс Европа в России, по емейлу info-cis@nec-displays.com, или получить необходимую информацию на нашем сайте <http://www.nec-display-solutions.ru>