

# Bedienungsanleitung

## Desktop-Monitor

MultiSync® E244FL

MultiSync® E274FL

MODELL: E244FL/E244FL-BK, E274FL/E274FL-BK

Die Vorschriften für diesen Monitor gelten für einen der oben aufgeführten Modellbezeichnungen.

Die Modellbezeichnung befindet sich auf dem Schild auf der Monitorrückseite.

# Inhalt

---

Registrierungsinformationen.....	1	Wichtige Informationen.....	3
TCO-zertifiziert .....	1		

## Produktmerkmale und -funktionen

---

### Kapitel 1 Installation und Verbindungen

---

Die Teile und ihre Funktionen.....	13	Anschließen von Geräten.....	17
Bedienfeld.....	13	Signaltyp und Anschluss.....	20
Anschlüsse .....	14	Anschließen von Geräten.....	22
Installation .....	16	Installation an einem Tragarm .....	23
Befestigen des Sockels am Fuß des LCD-Monitors.....	16	Entfernen des Monitorfußes für die Montage .....	23
Anschließen des Netzkabels und der Signalkabel .....	16	Montage des Tragarms.....	23
Verstellbarer Fuß mit Drehmöglichkeit .....	16	Wiederanbringen des ursprünglichen Monitorfußes.....	24

### Kapitel 2 Grundlegende Bedienung

---

Verwenden der OSD-Steuerungen (On-Screen-Display) ...	26	Muster der LED-Anzeige für die Power-Management-Funktion .....	27
Ändern des Signaleingangs.....	27		

### Kapitel 3 Fehlerbehebung

---

Bild- und Videosignalprobleme.....	29	Hardwareprobleme .....	30
------------------------------------	----	------------------------	----

### Kapitel 4 Technische Daten

---

E244FL .....	33	E274FL .....	34
--------------	----	--------------	----

### Anhang A Liste der OSD-Steuerelemente

---

Kontrast .....	36	System Konfiguration .....	37
Bildeinstellungen .....	36	Extra .....	37
Farbeeinstellungen .....	36	OSD-Warnung .....	37
OSD-Setup .....	36		

### Anhang B Informationen des Herstellers zu Recycling und Energieverbrauch

---

Entsorgung alter NEC-Geräte .....	39	WEEE-Zeichen (Europäische Richtlinie 2012/19/EU in der aktuellen Fassung) .....	39
Energiesparmodus .....	39		

# Registrierungsinformationen

## Informationen zu Kabeln

**VORSICHT:** Verwenden Sie die mitgelieferten bzw. angegebenen Kabel mit diesem Produkt, um Störungen des Rundfunk- bzw. Fernsehempfangs zu vermeiden.  
Verwenden Sie für HDMI, DisplayPort, USB und USB-C® ein abgeschirmtes Signalkabel.  
Die Verwendung anderer Kabel und Adapter kann zu Störungen des Rundfunk- und Fernsehempfangs führen.

## FCC-Hinweis

**WARNUNG:** Gemäß der Federal Communications Commission sind keinerlei Modifikationen oder Veränderungen an dem Gerät MIT AUSNAHME der von Sharp NEC Display Solutions of America, Inc. freigegebenen und im vorliegenden Handbuch erläuterten zulässig. Eine Nichtbeachtung dieser behördlichen Vorschrift könnte dazu führen, dass Ihre Betriebserlaubnis dieses Geräts erlischt.

1. Das Netzkabel muss in den USA zugelassen sein, den dortigen Sicherheitsstandards entsprechen und folgende Bedingungen erfüllen.

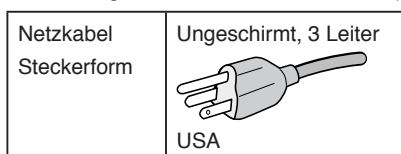

2. Dieses Gerät wurde getestet, und die Grenzwerte für digitale Geräte der Klasse B gemäß Abschnitt 15 der FCC-Richtlinien werden eingehalten. Diese Grenzwerte gewährleisten bei der Installation in Wohngebieten einen ausreichenden Schutz vor Störungen. Dieses Gerät kann Energie im HF-Bereich erzeugen, verwenden und abstrahlen. Wird es nicht nach Maßgabe der Bedienungsanleitung installiert, kann es zu Störungen der Kommunikation im HF-Bereich kommen. Es ist jedoch nicht garantiert, dass unter bestimmten Bedingungen keine Störungen auftreten. Treten bei Verwendung dieses Geräts Störungen des Rundfunk- oder Fernsehempfangs auf (dies ist durch Aus- und Einschalten des Geräts festzustellen), empfehlen wir eine Behebung der Störung durch die folgenden Maßnahmen:

- Richten Sie die Empfangsantenne neu aus, oder stellen Sie sie andernorts auf.
- Vergrößern Sie den Abstand zwischen diesem Gerät und dem Empfänger.
- Schließen Sie das Gerät an einen anderen Stromkreis als den Empfänger an.
- Setzen Sie sich mit Ihrem Händler in Verbindung, oder fragen Sie einen erfahrenen Rundfunk-/Fernsehtechniker um Rat.

Der Benutzer sollte sich gegebenenfalls mit seinem Händler oder einem erfahrenen Rundfunk-/Fernsehtechniker in Verbindung setzen, um weitere Möglichkeiten zu erfragen. Nützliche Hinweise enthält auch die folgende Broschüre der Federal Communications Commission: „How to Identify and Resolve Radio-TV Interference Problems“. Diese Broschüre ist erhältlich vom U.S. Government Printing Office, Washington, D.C., 20402, USA, unter der Bestellnummer 004-000-00345-4.

## KONFORMITÄTSERKLÄRUNG DES HERSTELLERS

Dieses Gerät entspricht Abschnitt 15 der FCC-Richtlinien. Beim Betrieb müssen die beiden folgenden Bedingungen erfüllt sein. (1) Das Gerät darf keine unerwünschten Störungen abgeben, und (2) das Gerät muss empfangene Störungen aufnehmen können, auch wenn diese Funktionsstörungen verursachen.

	<b>In den USA verantwortlich:</b>	<b>Sharp NEC Display Solutions of America, Inc.</b>
	<b>Adresse:</b>	<b>3250 Lacey Rd, Ste 500 Downers Grove, IL 60515, USA</b>
	<b>Telefon:</b>	<b>(630) 467-3000</b>
	<b>Produkttyp:</b>	LCD-Monitor
	<b>Geräteklassifizierung:</b>	Peripheriegerät der Klasse B
	<b>Modell:</b>	E244FL, E244FL-BK, E274FL, E274FL-BK

## TCO-zertifiziert

### TCO Certified – eine Nachhaltigkeitszertifizierung für IT-Produkte durch Drittanbieter

TCO Certified ist eine globale Nachhaltigkeitszertifizierung für IT-Produkte, die für Computer, Mobilgeräte, Monitorprodukte und Datacenter-Produkte verfügbar ist. Die Kriterien orientieren sich an sozialer und ökologischer Nachhaltigkeit und ermöglichen eine Kreislaufwirtschaft. Die Einhaltung der Kriterien wird von unabhängiger Stelle geprüft. TCO Certified ist eine Drittanbieter-Zertifizierung gemäß ISO 14024.

Eine Liste unserer TCO-zertifizierten Monitore und deren TCO-Zertifizierungen (nur in englischer Sprache) finden Sie auf unserer Website unter:

[https://www.sharp-nec-displays.com/global/about/legal\\_regulation/TCO\\_mn/index.html](https://www.sharp-nec-displays.com/global/about/legal_regulation/TCO_mn/index.html)

**⚠ VORSICHT:** Weitere Informationen finden Sie unter „VORSICHT 2“.

- Dieses Produkt ist primär für die Verwendung als informationstechnisches Gerät für den Einsatz im Büro- und Wohnbereich konzipiert.
- Das Produkt wurde zum Anschluss an einen Computer konzipiert, nicht zur Anzeige von Fernseh- und Rundfunksignalen.

## Registrierungsinformationen

NEC ist eine eingetragene Marke der NEC Corporation.

DisplayPort™ und das DisplayPort™-Logo sind Marken der Video Electronics Standards Association (VESA®) in den USA und anderen Ländern.

MultiSync® ist eine Marke oder eingetragene Marke der Sharp NEC Display Solutions, Ltd. in Japan und anderen Ländern.

Microsoft® und Windows® sind Marken oder eingetragene Marken der Microsoft Corporation in den Vereinigten Staaten von Amerika und anderen Ländern.

Die Begriffe HDMI, HDMI High-Definition Multimedia Interface, HDMI-Aufmachung (HDMI Trade Dress) und die HDMI-Logos sind Marken oder eingetragene Marken von HDMI Licensing Administrator, Inc.

USB Type-C® und USB-C® sind eingetragene Marken des USB Implementers Forum.

Alle anderen Marken und Produktbezeichnungen sind Marken oder eingetragene Marken der jeweiligen Eigentümer.



- HINWEIS:**
- (1) Der Inhalt dieses Handbuchs darf ohne entsprechende Genehmigung weder ganz noch teilweise nachgedruckt werden.
  - (2) Der Inhalt dieses Handbuchs kann jederzeit ohne vorherige Ankündigung geändert werden.
  - (3) Dieses Handbuch wurde mit größter Sorgfalt erstellt. Sollten Ihnen jedoch Unklarheiten, Fehler oder Auslassungen auffallen, kontaktieren Sie uns bitte.
  - (4) Die Abbildungen in diesem Handbuch dienen nur zur Veranschaulichung. Bei Abweichungen zwischen den Abbildungen und dem eigentlichen Produkt ist das eigentliche Produkt maßgeblich.
  - (5) Ungeachtet der Absätze (3) und (4) akzeptieren wir keinerlei Forderungen aufgrund entgangenen Gewinns oder anderer Umstände, bei denen behauptet wird, dass diese auf die Verwendung dieses Geräts zurückzuführen sind.
  - (6) Dieses Handbuch wird generell für alle Regionen zur Verfügung gestellt, sodass sie Beschreibungen enthalten können, die für andere Länder gelten.



# Wichtige Informationen

## Sicherheitsvorkehrungen und Pflege







BEACHTEN SIE ZUR ERZIELUNG OPTIMALER LEISTUNG  
DIE FOLGENDEN HINWEISE ZUM EINRICHTEN UND  
VERWENDEN DES LCD-FARBMONITORS:





### Informationen zu den Symbolen

In diesem Handbuch werden verschiedene Symbole verwendet, um Sie bei der sicheren und ordnungsgemäßen Nutzung des Produkts zu unterstützen und Verletzungen bei Ihnen und anderen Personen sowie Sachschäden zu vermeiden. Die Symbole und deren Bedeutung werden im Folgenden erläutert. Machen Sie sich gründlich damit vertraut, bevor Sie das Handbuch lesen.







 <b>WARNUNG</b>	<p>Ein Nichtbeachten der mit diesem Symbol gekennzeichneten Anweisungen und ein dementsprechender unsachgemäßer Umgang mit dem Produkt können zu Unfällen mit schweren Verletzungen oder Todesfolge führen.</p>
 <b>VORSICHT</b>	<p>Ein Nichtbeachten der mit diesem Symbol gekennzeichneten Anweisungen und ein dementsprechender unsachgemäßer Umgang mit dem Produkt können zu Verletzungen und Schäden an Gegenständen um das Produkt herum führen.</p>

### Beispiele für Symbole

	<p> Gibt einen Warn- oder Vorsichtshinweis an. Dieses Symbol gibt an, dass Sie sich vor Stromschlägen in Acht nehmen müssen.</p>
	<p> Gibt eine verbotene Handlung an. Dieses Symbol gibt an, dass etwas verboten ist.</p>
	<p> Gibt eine obligatorische Handlung an. Dieses Symbol gibt an, dass das Netzkabel aus der Steckdose gezogen werden muss.</p>

 <b>WARNUNG</b>	
<p>1</p>	<div style="display: flex; align-items: center;">  <div style="margin-left: 10px;"> <p><b>ZIEHEN SIE DEN NETZSTECKER</b></p> </div> </div> <p>Ziehen Sie das Netzkabel aus der Steckdose, wenn eine Störung des Produkts auftritt. Wenn das Produkt Rauch oder ungewöhnliche Gerüche oder Geräusche abgibt, oder wenn das Produkt fallen gelassen oder das Gehäuse beschädigt wurde, schalten Sie das Produkt aus, und ziehen Sie dann das Netzkabel aus der Steckdose. Wenden Sie sich für die Reparatur an Ihren Händler. Versuchen Sie niemals, das Produkt selbst zu reparieren. Dies ist gefährlich.</p>
<p>2</p>	<div style="display: flex; flex-direction: column; align-items: center;">  <p><b>GEFÄHRLICHE SPANNUNG</b></p>  <p><b>NICHT AUSEINANDERNEHMEN</b></p>  <p><b>VERBOT</b></p> </div> <p>Öffnen und entfernen Sie das Gehäuse des Produkts nicht. Zerlegen Sie das Produkt nicht. In einigen Bereichen des Produkts liegt Hochspannung vor. Das Öffnen oder Abnehmen von Abdeckungen des Produkts und Modifizieren des Produkts kann zu Stromschlägen oder Feuer führen und birgt weitere Risiken. Lassen Sie alle Wartungsarbeiten von qualifizierten Wartungstechnikern durchführen.</p>

 **WARNUNG**

3	 <b>VERBOT</b>	<p>Verwenden Sie das Produkt nicht, wenn es strukturelle Schäden aufweist oder der Standfuß gerissen oder beschädigt ist.</p> <p>Wenn Sie strukturelle Schäden wie Risse oder ein untypisches Schwanken feststellen, lassen Sie Wartungsarbeiten von qualifizierten Wartungstechnikern durchführen. Wenn Sie das Produkt in diesem Zustand nutzen, könnte es herunterfallen oder Verletzungen verursachen.</p>
4	 <b>VERBOT</b>   <b>UNBEDINGT BEACHTEN</b>	<p>Behandeln Sie das Netzkabel mit Vorsicht.</p> <p>Eine Beschädigung des Kabels kann zu Feuer oder Stromschlägen führen.</p> <ul style="list-style-type: none"> <li>• Legen Sie keine schweren Objekte auf das Kabel.</li> <li>• Verlegen Sie das Kabel nicht unter dem Gerät.</li> <li>• Decken Sie das Kabel nicht mit Teppichboden usw. ab.</li> <li>• Zerkratzen und modifizieren Sie das Kabel nicht.</li> <li>• Knicken, verdrehen und ziehen Sie das Kabel nicht mit übermäßiger Kraft.</li> <li>• Setzen Sie das Kabel keiner Wärme aus.</li> </ul> <p>Wenn das Kabel beschädigt wird (blanke Adern liegen frei, Adern sind gebrochen usw.), schalten Sie das Produkt aus und ziehen Sie dann das Netzkabel aus der Steckdose. Beschaffen Sie sich Ersatz bei Ihrem Händler.</p>
5	 <b>VERBOT</b>	<p>Fassen Sie den Netzstecker nicht an, wenn Sie Donner hören.</p> <p>Dies kann zu Stromschlägen führen.</p>
6	 <b>UNBEDINGT BEACHTEN</b>	<p>Verwenden Sie das mit diesem Produkt gelieferte Netzkabel gemäß der Tabelle der Netzkabel.</p> <p>Setzen Sie sich mit uns in Verbindung, wenn das Produkt ohne Netzkabel geliefert wurde. In allen anderen Fällen ist das Netzkabel zu verwenden, dessen Stecker der am Aufstellort des Produkts vorhandenen Steckdose entspricht.</p> <p>Das kompatible Netzkabel eignet sich für die an der Steckdose anliegende Netzspannung und wurde gemäß den Sicherheitsnormen des Landes zugelassen, in dem das Gerät erworben wurde.</p>
7	 <b>UNBEDINGT BEACHTEN</b>   <b>VERBOT</b>	<p>Montieren Sie das Produkt gemäß den folgenden Informationen.</p> <p>Ziehen Sie bei Transport, Bewegung und Montage des Produkts bitte ausreichend viele Hilfspersonen heran, um das Produkt anheben zu können, ohne dass Verletzungen oder Schäden am Produkt auftreten.</p> <p>Ausführliche Hinweise zur Montage und Demontage finden Sie in der Anleitung, die dem optionalen Montagezubehör beiliegt.</p> <p>Decken Sie die Lüftungsöffnung des Produkts nicht ab. Eine ungeeignete Montage des Produkts kann zu Schäden am Produkt, Stromschlägen oder Feuer führen.</p> <p>Stellen Sie das Produkt nicht an den folgenden Orten auf:</p> <ul style="list-style-type: none"> <li>• Unzureichend belüftete Bereiche.</li> <li>• In der Nähe von Heizkörpern oder anderen Wärmequellen oder in direktem Sonnenlicht.</li> <li>• In Bereichen, an denen anhaltende Vibrationen bzw. Erschütterungen auftreten.</li> <li>• In feuchten, staubigen, dampfigen oder öligen Bereichen.</li> <li>• Im Freien.</li> <li>• In heißen Umgebungen mit starken Feuchtigkeitsschwankungen, in denen mit Kondensation zu rechnen ist.</li> </ul> <p>Das Produkt darf nur in den in der Bedienungsanleitung beschriebenen Konfigurationen und Positionen aufgestellt bzw. montiert werden.</p> <p>Bitte prüfen Sie beim Installieren des Produkts die Spezifikationen zum verfügbaren Neigungswinkel.</p>



## WARNUNG



VERBOT



UNBEDINGT  
BEACHTEN

8

Verhindern Sie das Umkippen und Herunterfallen bei Erdbeben und anderen Erschütterungen.

Um Verletzungen und Schäden am Produkt durch Umkippen aufgrund von Erdbeben oder anderen Erschütterungen zu vermeiden, stellen Sie sicher, dass das Produkt an einem sicheren Standort aufgestellt wird, und treffen Sie die erforderlichen Maßnahmen, um ein Herunterfallen des Produkts zu vermeiden.

- Das Produkt muss an einem geprüften Tragarm (z. B. TÜV GS-Zeichen) oder auf einem Standfuß angebracht werden, der auf das Gewicht des Produkts ausgelegt ist, um ein Umkippen oder Herabfallen des Produkts und daraus resultierende Schäden oder Verletzungen zu vermeiden.
- Verwenden Sie nur die Schrauben, die vom Standfuß entfernt wurden, oder die angegebenen Schrauben, um weder das Produkt noch den Standfuß zu beschädigen.
- Ziehen Sie alle Schrauben fest (empfohlenes Anzugsdrehmoment: 98–137 N•cm), wenn Sie das Produkt an einem Tragarm oder Standfuß montieren. Bei lockeren Schrauben kann das Produkt umkippen oder herunterfallen, was zu Schäden am Produkt oder Verletzungen führen kann.
- Zum Anbauen des Tragarms sind mindestens zwei Personen erforderlich, wenn das Produkt hierfür nicht mit der Bildschirmoberfläche nach unten auf einer ebenen Oberfläche abgelegt werden kann.

Stabilitätsrisiko.

Das Produkt kann herunterfallen und schwere Verletzungen oder Tod verursachen. Um Verletzungen zu vermeiden, muss dieses Produkt gemäß den Installationsanweisungen sicher am Boden/an der Wand befestigt werden. Viele Verletzungen (insbesondere bei Kindern) können durch einfache Sicherheitsmaßnahmen wie die folgenden vermieden werden:

- STETS Standfüße oder Installationsmethoden nutzen, die vom Hersteller des Produkts empfohlen werden.
- STETS Möbel verwenden, die auf die Last des Produkts ausgelegt sind.
- STETS sicherstellen, dass das Produkt nicht über die Kante des Möbels ragt, auf dem es aufgestellt ist.
- STETS Kinder über die möglichen Gefahren belehren, die beim Hochklettern an Möbeln entstehen können, um das Produkt oder dessen Bedienelemente zu erreichen.
- STETS die an das Produkt angeschlossenen Kabel so verlegen, dass sie weder eine Stolpergefahr darstellen noch anderweitig zugänglich sind.
- NIEMALS das Produkt auf instabilen Oberflächen aufstellen.
- NIEMALS das Produkt auf hohen Möbeln (z. B. Schränken oder Bücherregalen) aufstellen, ohne sowohl das Möbel als auch das Produkt an einer geeigneten Stelle zu verankern.
- NIEMALS Textilien oder andere Materialien zwischen das Produkt und das Möbel legen, auf dem das Produkt aufgestellt ist.
- NIEMALS Gegenstände, die Kinder zum Hochklettern verlocken könnten, z. B. Spielzeuge und Fernbedienungen, auf dem Produkt oder dem Möbel ablegen, auf dem das Produkt aufgestellt ist.
- Wenn Sie das Produkt weit über dem Boden installieren, verwenden Sie STETS eine Wandhalterung. Wenn Sie das Produkt weit über dem Boden installieren, stellen Sie das Produkt NIEMALS auf einem Monitorfuß auf.

Wird ein vorhandenes Produkt aufbewahrt und an einem anderen Ort aufgestellt, gelten ebenfalls alle der oben aufgeführten Überlegungen.

9







VERBOT

Stellen Sie dieses Produkt nicht auf geneigte oder instabile Wagen, Ständer oder Tische.

Dies könnte zum Herunterfallen oder Umkippen und dabei zu Verletzungen führen.











## WARNUNG









10	 VERBOT  GEFÄHRLICHE SPANNUNG	<p>Führen Sie keinesfalls Gegenstände in die Gehäuseschlitze ein.</p> <p>Dies kann zu Stromschlägen, Feuer oder Produktausfällen führen. Halten Sie Gegenstände fern von Kindern und Babys.</p> <p>Wenn Gegenstände in den Gehäuseschlitze geraten, schalten Sie das Produkt aus und ziehen Sie dann das Netzkabel aus der Steckdose. Wenden Sie sich für die Reparatur an Ihren Händler.</p>
11	 NICHT NASS WERDEN LASSEN	<p>Lassen Sie keine Flüssigkeiten in das Gehäuse gelangen, und stellen Sie das Produkt in trockenen Räumen auf.</p> <p>Schalten Sie das Produkt sofort aus, und trennen Sie es vom Stromnetz. Setzen Sie sich dann mit einem qualifizierten Wartungstechniker in Verbindung. Stromschläge oder Feuer können die Folge sein.</p>
12	 VERBOT	<p>Verwenden Sie beim Reinigen des Produkts keine entzündlichen Druckgase, um Staub zu entfernen.</p> <p>Dies kann zu Feuer führen.</p>
13	 VERBOT	<p>Das Produkt darf nicht in Situationen verwendet werden, in denen tödliche Risiken oder Gefahren vorliegen, die direkt zum Tod, zu Personen- oder schweren Sachschäden oder zu anderen Verlusten führen können, darunter die Steuerung der Kernreaktion in nuklearen Einrichtungen, medizinische lebenserhaltende Systeme und die Raketenstartsteuerung in Waffensystemen.</p>



 **VORSICHT**

1	 <b>UNBEDINGT BEACHTEN</b>   <b>NICHT MIT NASSEN HÄNDEN BERÜHREN</b>   <b>ZIEHEN SIE DEN NETZSTECKER</b>   <b>GEFÄHRLICHE SPANNUNG</b>	<p>Umgang mit dem Netzkabel.</p> <p>Behandeln Sie das Netzkabel mit Vorsicht. Eine Beschädigung des Kabels kann zu Feuer oder Stromschlägen führen.</p> <ul style="list-style-type: none"> <li>• Achten Sie beim Anschließen des Netzkabels an die Netzeingangsbuchse des Produkts darauf, dass der Stecker vollständig eingeführt ist und sicher sitzt.</li> <li>• Stellen Sie sicher, dass das Netzkabel nicht einfach abgezogen werden kann.</li> <li>• Stecken Sie das Netzkabel nicht mit nassen Händen ein oder aus.</li> <li>• Halten Sie das Netzkabel beim Ein- und Ausstecken stets am Stecker.</li> <li>• Ziehen Sie das Netzkabel vor dem Reinigen des Produkts aus Sicherheitsgründen aus der Steckdose. Entfernen Sie regelmäßig mit einem weichen und trockenen Tuch Staub vom Netzkabel.</li> <li>• Bevor Sie das Produkt an einen anderen Ort bewegen, vergewissern Sie sich, dass es ausgeschaltet ist. Ziehen Sie dann das Netzkabel aus der Steckdose, und stellen Sie sicher, dass alle Kabel, die das Produkt mit anderen Geräten verbinden, ebenfalls getrennt sind.</li> <li>• Wenn das Produkt für einen längeren Zeitraum nicht verwendet werden soll, ziehen Sie stets das Netzkabel aus der Steckdose.</li> <li>• Dieses Gerät ist für den Betrieb mit einem geerdeten Netzkabel ausgelegt. Ist das Netzkabel nicht geerdet, besteht das Risiko von Stromschlägen. Vergewissern Sie sich, dass das Netzkabel direkt in die Wandsteckdose eingesteckt und ordnungsgemäß geerdet ist. Verwenden Sie keinen 2-poligen Steckeradapter.</li> </ul>
2	 <b>UNBEDINGT BEACHTEN</b>	<p>Bitte vergewissern Sie sich, dass das Verteilersystem in der Gebäudeinstallation mit einem Schutzschalter für 120/240 V, 20 A (Maximum), ausgestattet ist.</p>
3	 <b>VERBOT</b>   <b>UNBEDINGT BEACHTEN</b>	<p>Biegen Sie das Netzkabel und das USB-Kabel nicht.</p> <p>Dies kann zu Erhitzung und in der Folge zu Feuer führen.</p>
4	 <b>VERBOT</b>	<p>Stellen Sie keine Verbindung mit einem LAN her, auf dem eine überhöhte Spannung vorliegt.</p> <p>Wenn Sie ein LAN-Kabel verwenden, schließen Sie dieses nicht an Peripheriegeräte an, an deren Anschlüssen möglicherweise eine überhöhte Spannung anliegt. Eine überhöhte Spannung am LAN-Eingang kann zu Stromschlägen führen.</p>
5	 <b>VERBOT</b>	<p>Steigen Sie nicht auf den Tisch, auf dem das Produkt aufgestellt ist. Stellen Sie das Produkt nicht auf einem Rolltisch auf, wenn die Räder des Tisches nicht sicher arretiert sind. Der Monitor kann herunterfallen, was zu Schäden am Produkt oder Verletzungen führen kann.</p>

 **VORSICHT**

6	 <b>UNBEDINGT BEACHTEN</b>	<p>Anbau, Abbau und Einstellung des Standfußes.</p> <ul style="list-style-type: none"> <li>• Beim Ausziehen des Standfußes vorsichtig vorgehen, es besteht Quetschgefahr für Ihre Finger.</li> <li>• Halten Sie den Monitorfuß fest, während Sie die Schrauben entfernen, damit der Monitorfuß nicht herunterfällt. Dies kann Verletzungen verursachen.</li> <li>• Ziehen Sie vor dem Drehen des Bildschirms das Netzkabel sowie alle sonstigen Kabel vom Produkt ab. Andernfalls werden das Netzkabel oder die anderen Kabel möglicherweise unter Zug gesetzt, was zu Verletzungen oder Schäden am Produkt führen kann.</li> <li>• Versetzen Sie den Bildschirm vor dem Drehen auf die höchsten Position, und neigen Sie ihn in den größtmöglichen Winkel. Andernfalls könnte er Verletzungen verursachen oder an den Tisch stoßen.</li> </ul>
7	 <b>VERBOT</b>	<p>Wenn Sie das Produkt an einem Tragarm installieren, prüfen Sie den zulässigen Bereich des Neigewinkels in den technischen Daten.</p> <p>Neigen Sie den Monitor nicht mehr als 5 Grad abwärts. Hierbei kann sich das LCD-Panel lösen und möglicherweise herausfallen, was zu Schäden am Produkt oder zu Verletzungen führen kann.</p>
8	 <b>VERBOT</b>	<p>Stoßen Sie das Produkt nicht an.</p> <p>Das Produkt kann herunterfallen, was zu Schäden am Produkt oder Verletzungen führen kann.</p>
9	 <b>VERBOT</b>	<p>Üben Sie keinen Druck auf die Oberfläche des LCD-Bildschirms aus. Dies kann schwerwiegende Beschädigungen am Produkt verursachen und zu Verletzungen führen.</p>
10	 <b>UNBEDINGT BEACHTEN</b>	<p>Geeignet für Unterhaltungszwecke in Umgebungen mit kontrollierter Beleuchtung, um störende Bildschirm Spiegelungen zu vermeiden.</p>
11	 <b>VERBOT</b>	<p>Schließen Sie Kopfhörer nicht an das Produkt an, während Sie diese tragen.</p> <p>Je nach Lautstärkepegel kann dies zu Gehörschäden oder -verlust führen.</p>
12	 <b>VERBOT</b>	<p>Der Kunststoffbeutel, in den das Produkt verpackt ist, ist kein Spielzeug.</p> <p>Verwenden Sie diesen Beutel nur für den vorgesehenen Zweck. Ziehen Sie diesen Beutel nicht über Ihren Kopf, und halten Sie ihn nicht vor Ihre Nase oder Ihren Mund, andernfalls droht Erstickung. Ziehen Sie diesen Beutel auch keiner anderen Person über den Kopf oder halten sie ihn vor deren Nase oder Mund.</p> <p>Halten Sie diesen Beutel fern von Kindern und Babys.</p>
13	 <b>UNBEDINGT BEACHTEN</b>	<p>Um die zuverlässige Funktion des Produkts sicherzustellen, reinigen Sie bitte mindestens einmal im Jahr die Belüftungsöffnungen auf der Rückseite des Gehäuses von Verunreinigungen und Staub. Ein Nichtbeachten kann zu Stromschlägen oder Schäden am Produkt führen.</p>
14	 <b>UNBEDINGT BEACHTEN</b>	<p>Vermeiden Sie Aufstellorte mit extremer Temperatur oder Feuchtigkeit. Ein Nichtbeachten kann zu Feuer, Stromschlägen oder Schäden am Produkt führen. Das Produkt ist auf folgende Umgebungsbedingungen ausgelegt:</p> <ul style="list-style-type: none"> <li>• Betriebstemperatur: 5 °C bis 35 °C/41 °F bis 95 °F/ Feuchtigkeit: 20 bis 80 % (ohne Kondensation)</li> <li>• Lagertemperatur: -10 °C bis 60 °C/14 °F bis 140 °F/ Feuchtigkeit: 10 bis 85 % (ohne Kondensation)</li> </ul>

## Tabelle der Netzkabel

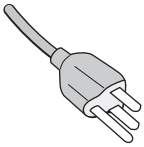
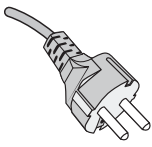
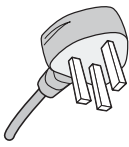
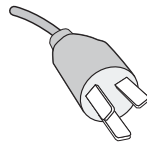
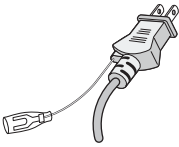
Steckertyp	Nordamerika	Europäisch (Kontinent)	Großbritannien	Chinesisch	Japanisch
Steckerform					
Region	USA/Canada	EU	Großbritannien	China	Japan
Spannung	120*	230	230	220	100

\* Verwenden Sie dieses Netzkabel für eine Netzspannung von höchstens 125 V.

**HINWEIS:** Für dieses Produkt werden Kundendienstleistungen nur in dem Land angeboten, in dem Sie es gekauft haben.

### Bildschatten

Bildschatten sind verbleibende oder sogenannte „Geisterbilder“, die vom vorhergehenden Bild sichtbar auf dem Bildschirm bleiben. Dies geschieht, wenn ein Standbild über einen längeren Zeitraum angezeigt wird oder ein Bild zittert oder mit hoher Frequenz aufblitzt. Dies ist auf die Technologie des LCD-Moduls und die Merkmale des Bildschirms zurückzuführen und kein Produktdefekt. Auch wenn ein Bildschatten sich abhängig von der Produktnutzung im Laufe der Zeit auflösen kann, ist dies nicht zwangsläufig der Fall. Bitte befolgen Sie diese Richtlinien für den sorgfältigen Umgang mit dem Produkt, um das Risiko von Bildschatten zu minimieren:

**HINWEIS:**

- Zeigen Sie keine Bilder mit wiederholtem Zittern oder hochfrequenten Blitzern an.
- Zeigen Sie kein Standbild über einen längeren Zeitraum an.

Eine Methode, Bildschatten zu vermeiden, ist ein häufiges Wechseln des angezeigten Bilds über die Energiesparfunktion des Computers oder einen Bildschirmschoner.

## Ergonomie

DURCH RICHTIGE AUFSTELLUNG UND EINSTELLUNG DES MONITORS KÖNNEN  
ERMÜDUNGSERSCHENUNGEN VON AUGEN, SCHULTERN UND NACKEN VERMIEDEN WERDEN.  
BEACHTEN SIE BEI DER AUFSTELLUNG DES MONITORS FOLGENDES:

Wir empfehlen folgendes Vorgehen, um eine ergonomisch optimale Arbeitsumgebung einzurichten:

- Die optimale Leistung des Monitors wird erst nach ca. 20 Minuten Aufwärmzeit erzielt. Vermeiden Sie die längerfristige Wiedergabe gleichbleibender Muster auf dem Bildschirm, um Bildschatten zu vermeiden.
- Stellen Sie den Monitor so auf, dass sich die Oberkante des Bildschirms auf Augenhöhe oder knapp darunter befindet. Ihre Augen sollten leicht nach unten gerichtet sein, wenn Sie auf die Bildschirmmitte blicken.
- Platzieren Sie den Monitor in einem Abstand von 40–70 cm von Ihren Augen. Der optimale Abstand beträgt 50 cm.
- Entspannen Sie Ihre Augen regelmäßig für 5 bis 10 Minuten pro Stunde, indem Sie ein Objekt fokussieren, das sich in einer Entfernung von mindestens 6 m befindet.
- Stellen Sie den Monitor in einem 90°-Winkel zu Fenstern und anderen Lichtquellen auf, um Blendung und Reflexionen zu verhindern. Neigen Sie den Monitor in einem Winkel, der Reflexionen der Deckenleuchten auf dem Bildschirm verhindert.
- Ist das dargestellte Bild aufgrund von Reflexionen nur schwer zu erkennen, sollten Sie einen Blendschutzfilter verwenden.
- Stellen Sie Helligkeit und Kontrast des Monitors mit den entsprechenden Steuerungen ein, um die Lesbarkeit zu optimieren.
- Stellen Sie neben dem Monitor einen Dokumentenhalter auf.
- Platzieren Sie das beim Tippen häufiger betrachtete Objekt (Monitor oder Dokumentenhalter) direkt vor Ihnen, damit Sie den Kopf seltener drehen müssen.
- Blinzeln Sie häufig. Augenübungen helfen den Augen bei der Entspannung. Bitte sprechen Sie mit Ihrem Augenarzt. Lassen Sie Ihre Augen regelmäßig untersuchen.

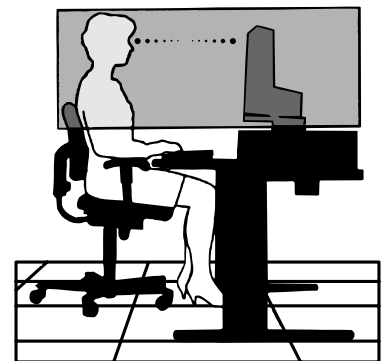

- Setzen Sie die Helligkeit auf einen mittleren Wert, um eine Ermüdung der Augen zu vermeiden. Halten Sie ein weißes Blatt Papier neben den Monitor, um die Helligkeit zu vergleichen.
- Verwenden Sie nicht die Maximaleinstellung der Kontraststeuerung.
- Verwenden Sie bei Standardsignalen die voreingestellten Größen- und Positionseinstellungen.
- Verwenden Sie die vordefinierte Farbeinstellung.
- Verwenden Sie Signale ohne Zeilensprung (non-interlaced).
- Verwenden Sie die Primärfarbe Blau nicht auf schwarzem Hintergrund, da dies die Lesbarkeit beeinträchtigt und aufgrund des geringen Kontrasts zu starker Ermüdung der Augen führen kann.

Wenn Sie weitere Informationen zur Einrichtung einer gesunden Arbeitsumgebung benötigen, lesen Sie den American National Standard for Human Factors Engineering of Computer Workstations (US-amerikanische Standardisierung für die ergonomische Anpassung von Computer-Workstations) – ANSI/HFES 100-2007, erhältlich bei The Human Factors Society, Inc. P.O. Box 1369, Santa Monica, California 90406, USA.

## Reinigen des LCD-Bildschirms

- Wenn der LCD-Bildschirm staubig ist, wischen Sie ihn vorsichtig mit einem weichen Tuch ab.
- Reinigen Sie die Oberfläche des LCD-Bildschirms mit einem fussselfreien, weichen Tuch. Verwenden Sie weder Reinigungsmittel noch Glasreiniger!
- Verwenden Sie zum Reinigen des LCD-Bildschirms keine harten oder kratzenden Materialien.
- Üben Sie keinen Druck auf die Oberfläche des LCD-Bildschirms aus.
- Verwenden Sie keine lösungsmittelhaltigen Reiniger, da sie zur Beschädigung oder Verfärbung der LCD-Bildschirmoberfläche führen können.

## Reinigen des Gehäuses

- Ziehen Sie den Netzstecker aus der Steckdose.
- Wischen Sie das Gehäuse vorsichtig mit einem weichen Tuch ab.
- Reinigen Sie das Gehäuse zunächst mit einem mit neutralem Reinigungsmittel und Wasser angefeuchteten Tuch, und wischen Sie mit einem trockenen Tuch nach.

**HINWEIS:** Verwenden Sie zum Reinigen NIEMALS Benzol, Verdünner, alkalische oder alkoholhaltige Lösungsmittel, Glasreiniger, Wachs, Politur, Waschmittel oder Insektizide. Gummi oder Vinyl sollten nicht über längere Zeit mit dem Gehäuse in Berührung sein. Diese Flüssigkeiten und Materialien können dazu führen, dass die Farbe beeinträchtigt wird und reißt oder abblättert.

# Produktmerkmale und -funktionen

- **Farbsteuerungssysteme**

Ermöglicht die Einstellung der Farben auf dem Bildschirm und die Anpassung der Farbtreue des Monitors an eine Reihe von Standards.

- **OSD-Steuerungen (On-Screen-Display)**

Sie können das Bild schnell und einfach mit auf dem Bildschirm angezeigten Menüs einstellen.

- **5-Weg-Taste**

Eine 5-Weg-Taste auf der Rückseite mit entsprechenden Anzeigen im OSD (On-Screen Display), die das Anpassen wichtiger Einstellungen erleichtert.

- **Produktivität**

Bietet eine stabile Hochgeschwindigkeits-Datenübertragung über die LAN-Verbindung (RJ-45) (siehe [Seite 14](#)).

Überträgt Strom (60 W), Videosignale und Audiosignale über ein USB Type-C-Kabel.

Der USB-Hub ermöglicht den Anschluss von Zubehör wie Tastatur und Maus.

- **Mehrere Signaleingänge**

Umfassende Anschlussmöglichkeiten, einschließlich DisplayPort, HDMI-Eingang und USB Type-C.

- **Mehrere Optionen für Audioein- und -ausgabe**

Audio kann über USB Type-C, DisplayPort und HDMI eingespeist werden.

Interne Stereolautsprecher für die Audioausgabe über den Monitor (1 W + 1 W) (siehe [Seite 14](#)).

Anschluss für Audioausgabe über Kopfhörer (siehe [Seite 14](#)).

- **Verringerter Stromverbrauch**

Zwei Optionen für den ECO Mode™ ermöglichen es Ihnen, die Bildschirmhelligkeit nach Bedarf manuell einzustellen. Dies spart Strom und reduziert die Energiekosten (siehe [Seite 36](#)).

Die Technologie für die LED-Hintergrundbeleuchtung sorgt für eine branchenführende niedrige Stromaufnahme und beinhaltet weniger Gefahrstoffe.

- **Verbesserte Ergonomie zur Optimierung des Arbeitsplatzes**

Zu den ergonomischen Merkmalen gehören ein vollständig einstellbarer Monitorfuß, OSD-Steuerungen für schnelle und problemlose Bildkorrekturen sowie die Emissionsreduzierung.

- **Plug and Play**

Diese Microsoft®-Lösung in den Windows®-Betriebssystemen erleichtert Einrichtung und Installation, da der Monitor Daten zu seinen Merkmalen (beispielsweise Bildschirmgröße und unterstützte Auflösungen) an den Computer senden kann und die Bildschirmdarstellung automatisch optimiert.

- **Intelligent Power Manager-System**

Dieses System stellt innovative Stromsparmethoden bereit, mit deren Hilfe der Monitor in einen Modus mit geringerer Leistungsaufnahme umschaltet, wenn er nicht genutzt wird. Dadurch können zwei Drittel der Stromkosten gespart sowie Emissionen und Kosten für die Klimatisierung des Arbeitsplatzes reduziert werden.

- **Mehrfrequenztechnologie**

Automatische Anpassung des Monitors an die Zeilen- und Bildfrequenzen der Grafikkarte. Dadurch wird immer die geforderte Auflösung erreicht.

- **FullScan-Funktion**

In den meisten Auflösungen können Sie den vollen Anzeigebereich nutzen, also mit einem größeren Bild arbeiten.

- **VESA-Standard-Montageschnittstelle**

Der MultiSync-Monitor kann an jedem Tragarm oder -bügel montiert werden, der dem VESA-Standard entspricht.

- **Blaulichtreduzierung**

Die Funktion zur Blaulichtreduzierung senkt den Pegel des ausgestrahlten Blaulichts erheblich ab, um eine Überanstrengung der Augen zu vermeiden (siehe [Seite 36](#)).

- **Flimmerfreie Anzeige**

Das spezielle Hintergrundbeleuchtungssystem flimmert weniger stark und vermeidet dadurch eine Überanstrengung Ihrer Augen.

## **Inhalt dieses Kapitels:**

- ⇒ „Die Teile und ihre Funktionen“ auf Seite 13
- ⇒ „Installation“ auf Seite 16
- ⇒ „Anschließen von Geräten“ auf Seite 17
- ⇒ „Installation an einem Tragarm“ auf Seite 23

# Die Teile und ihre Funktionen

## Bedienfeld

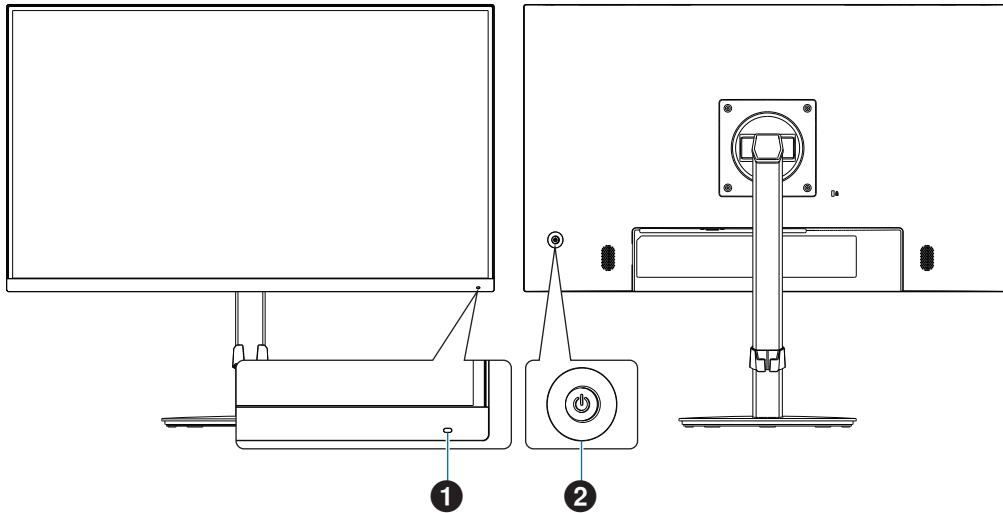

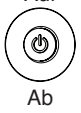
Element		Funktion
<b>1 LED</b>		Zeigt an, dass der Monitor ein- bzw. ausgeschaltet ist.
<b>2 5-Weg-Taste</b> Auf Rechts  Links Ab	<b>MITTE/⏻</b>	Kurz drücken: Schaltet den Monitor ein. Lange drücken (mindestens drei Sekunden): Schaltet den Monitor aus.
	<b>LINKS/RECHTS</b>	Öffnet das OSD-Menü. RECHTS: Öffnet Untermenüs oder Einstellungen im OSD-Menü, wenn das OSD-Menü geöffnet ist. LINKS: Schließt die OSD-Untermenüs, die Einstellungen und das Hauptmenü.
	<b>AB/AUF</b>	Öffnet das OSD-Menü. AUF: Navigiert nach rechts oder erhöht Einstellungen, wenn das OSD-Menü geöffnet ist. AB: Navigiert nach links oder verringert Einstellungen, wenn das OSD-Menü geöffnet ist.

# Anschlüsse

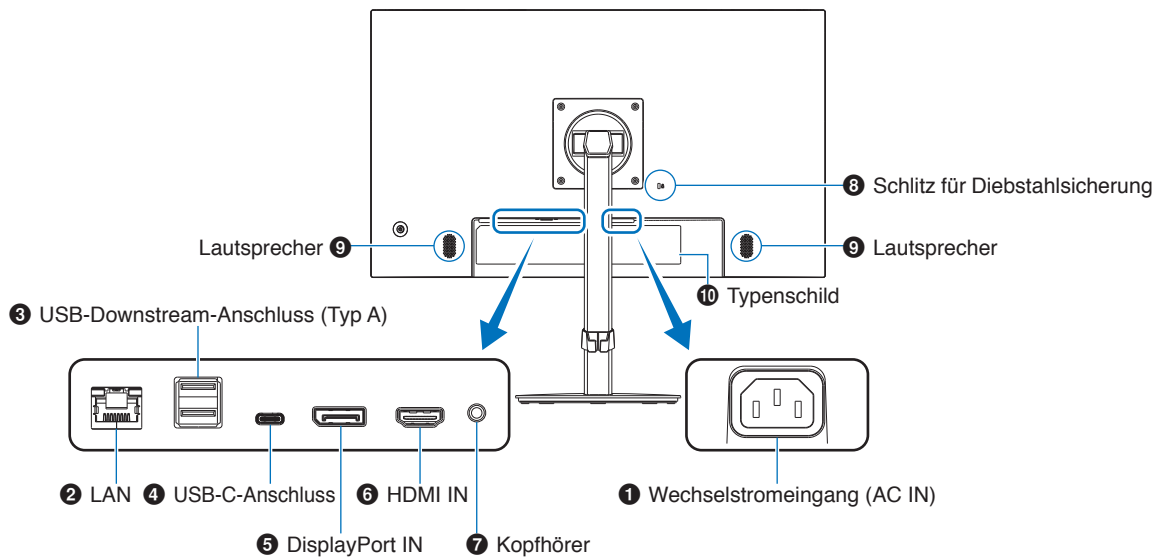

## 1 Wechselstromeingang (AC IN)

Hier wird das mitgelieferte Netzkabel angeschlossen.

## 2 LAN-Anschluss IN (RJ-45)

Dieser Monitor weist eine LAN-zu-USB-Konvertierungsfunktion auf. Ein verbundener Computer kann über den USB-Anschluss auf die LAN-Verbindung des Monitors zugreifen. Durch die Verbindung mit dem USB-Anschluss können Sie eine stabile Netzwerkumgebung aufbauen, selbst wenn der verbundene Computer nicht mit LAN-Anschlüssen ausgestattet ist.

**HINWEIS:** Die LED an der Seite des LAN-Anschlusses leuchtet, wenn ein LAN-Kabel an den Monitor angeschlossen ist.  
Verbunden: LED leuchtet durchgängig grün.  
Kommuniziert: LED blinkt gelb.

## 3 USB-Downstream-Anschluss (Typ A)

Zum Anschließen von USB-Geräten.

## 4 USB-C-Anschluss

Zum Anschließen von externen Geräten mit USB Type-C®-Anschluss, z. B. einem Computer. Lädt ein angeschlossenes USB-Gerät (USB Power Delivery). Siehe Seite „Technische Daten“.

**HINWEIS:**

- Unterstützt den DisplayPort-Signaleingang, wenn ein angeschlossenes USB-C-Gerät kompatibel mit USB Power Delivery ist.
- Dient als USB-Hub.
- Stellt die Stromversorgung für ein angeschlossenes Gerät bereit, wenn die entsprechende Funktion im OSD aktiviert ist ([USB Funktion] muss auf [Auto] oder [Ein] festgelegt sein).

## 5 DisplayPort IN

Eingang für digitale DisplayPort-Signale.

## 6 HDMI IN

Eingang für digitale HDMI-Signale.

## 7 Kopfhörerbuchse

Zum Anschließen von Kopfhörern.

Das Audioausgangssignal wird immer auf die Kopfhörerbuchse gelegt, wenn Kopfhörer an den Monitor angeschlossen sind; es wird dann kein Ton aus den Lautsprechern des Monitors ausgegeben.

## 8 Schlitz für Diebstahlsicherung

Dieser Schlitz ist für eine Diebstahlsicherung vorgesehen, die kompatibel mit Drahtseilen und anderer Ausrüstung von Kensington ist.  
Informationen zu den Produkten finden Sie auf der Kensington-Website.

## 9 Lautsprecher

## 10 Typenschild



## Befestigen eines Sicherungsseils

Als Sicherheitsmaßnahme können Sie den Monitor mit einem optionalen Sicherungsseil an einem festen Gegenstand fixieren.

Beachten Sie bei der Montage die Herstelleranweisungen für das Sicherungsseil.

**HINWEIS:** Ein Sicherungsseil (separat erhältlich) soll abschreckend wirken, es kann den Missbrauch oder Diebstahl des Geräts jedoch nicht vollständig verhindern.

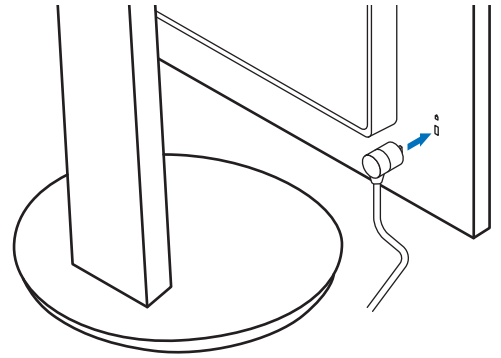

# Installation

Den Kartoninhalt entnehmen Sie bitte der ausgedruckten Auflistung des Verpackungsinhalts oder Installationsanweisung, die der Verpackung beiliegt.

Das im Lieferumfang enthaltene Zubehör hängt vom Bestimmungsland des Monitors ab.

## Befestigen des Sockels am Fuß des LCD-Monitors

1. Legen Sie den Monitor mit der Vorderseite nach unten auf eine glatte Oberfläche (**Abbildung 1**).

2. Drehen Sie den Monitorfuß um 90 Grad, wie in **Abbildung 1** dargestellt.

**⚠ VORSICHT:** Weitere Informationen finden Sie unter „**VORSICHT 6**“.

3. Befestigen Sie den Sockel am Standfuß, und ziehen Sie die Schraube an der Unterseite des Sockels fest (**Abbildung 2**).

**HINWEIS:** Beim erneuten Verpacken des Monitors führen Sie das Verfahren in umgekehrter Reihenfolge durch.

**⚠ WARNUNG:** Weitere Informationen finden Sie unter „**WARNUNG 8**“.

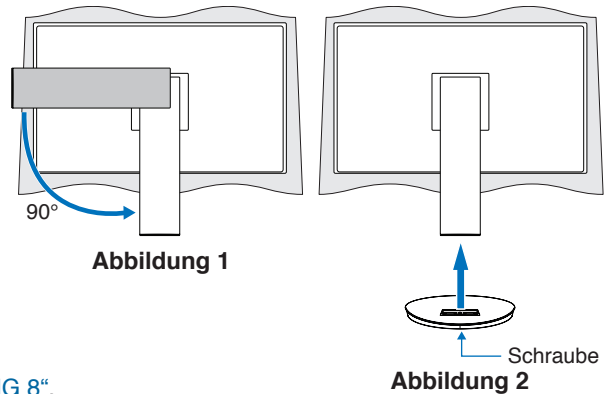

## Anschließen des Netzkabels und der Signalkabel

Schließen Sie das Netzkabel und die Signalkabel an den Monitor an (siehe Seite 14).

## Verstellbarer Fuß mit Drehmöglichkeit

Halten Sie den Monitor auf beiden Seiten, und passen Sie die Bildschirmposition wie gewünscht an.

Um den Bildschirm zu drehen, fassen Sie den Monitor auf beiden Seiten, heben Sie ihn bis zum Anschlag an, und drehen Sie ihn aus dem Querformat in das Hochformat.

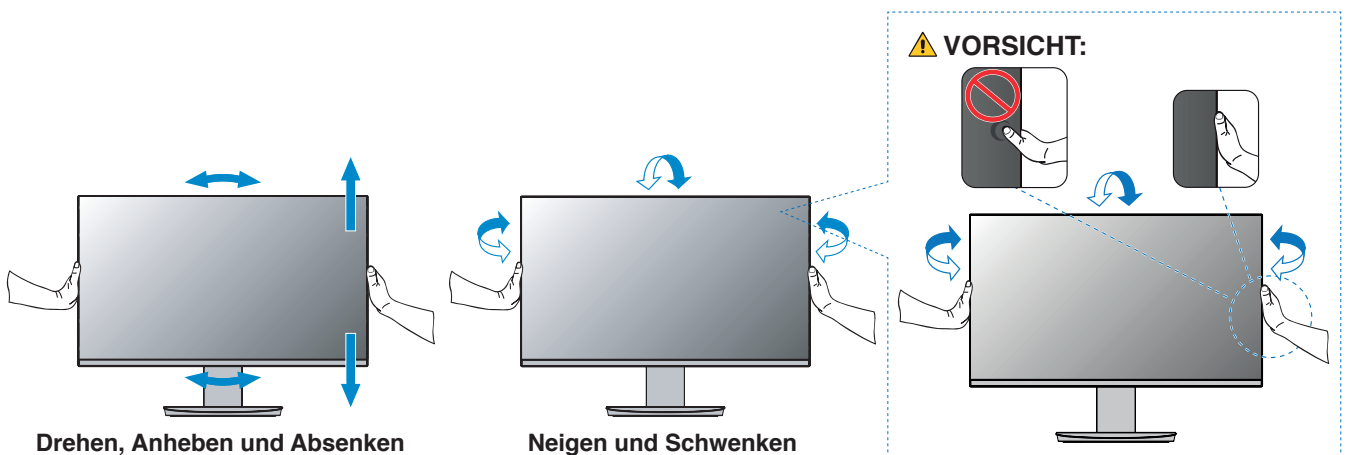

**⚠ VORSICHT:** Weitere Informationen finden Sie unter „**VORSICHT 6**“ und „**VORSICHT 9**“.

# Anschließen von Geräten

1. Fassen Sie den Bildschirm auf beiden Seiten an, neigen Sie ihn bis zum Anschlag, und heben Sie ihn in die höchste Position (Abbildung 3).

**⚠ VORSICHT:** Weitere Informationen finden Sie unter „VORSICHT 6“.



Abbildung 3

2. Schließen Sie Geräte an den Monitor an.

Schalten Sie die Stromversorgung Ihres Computers aus.

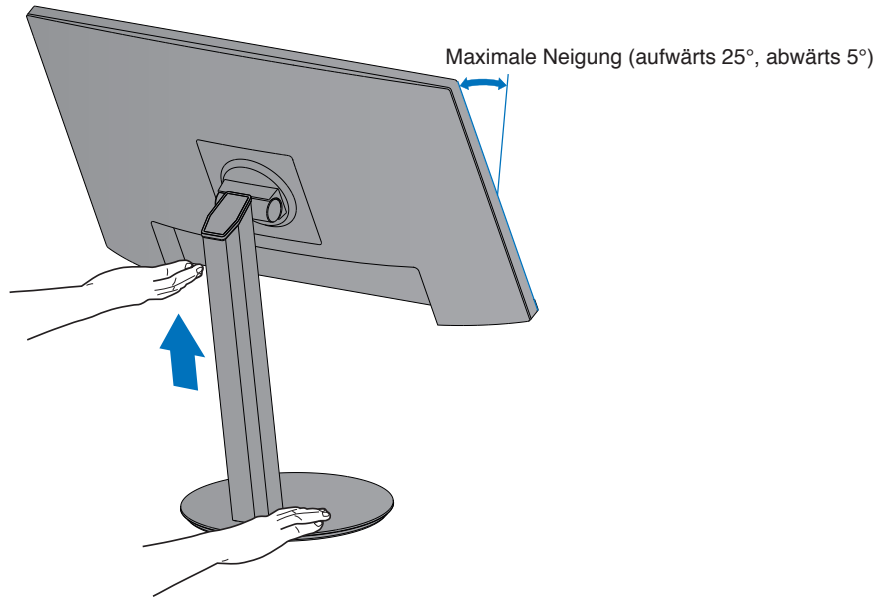
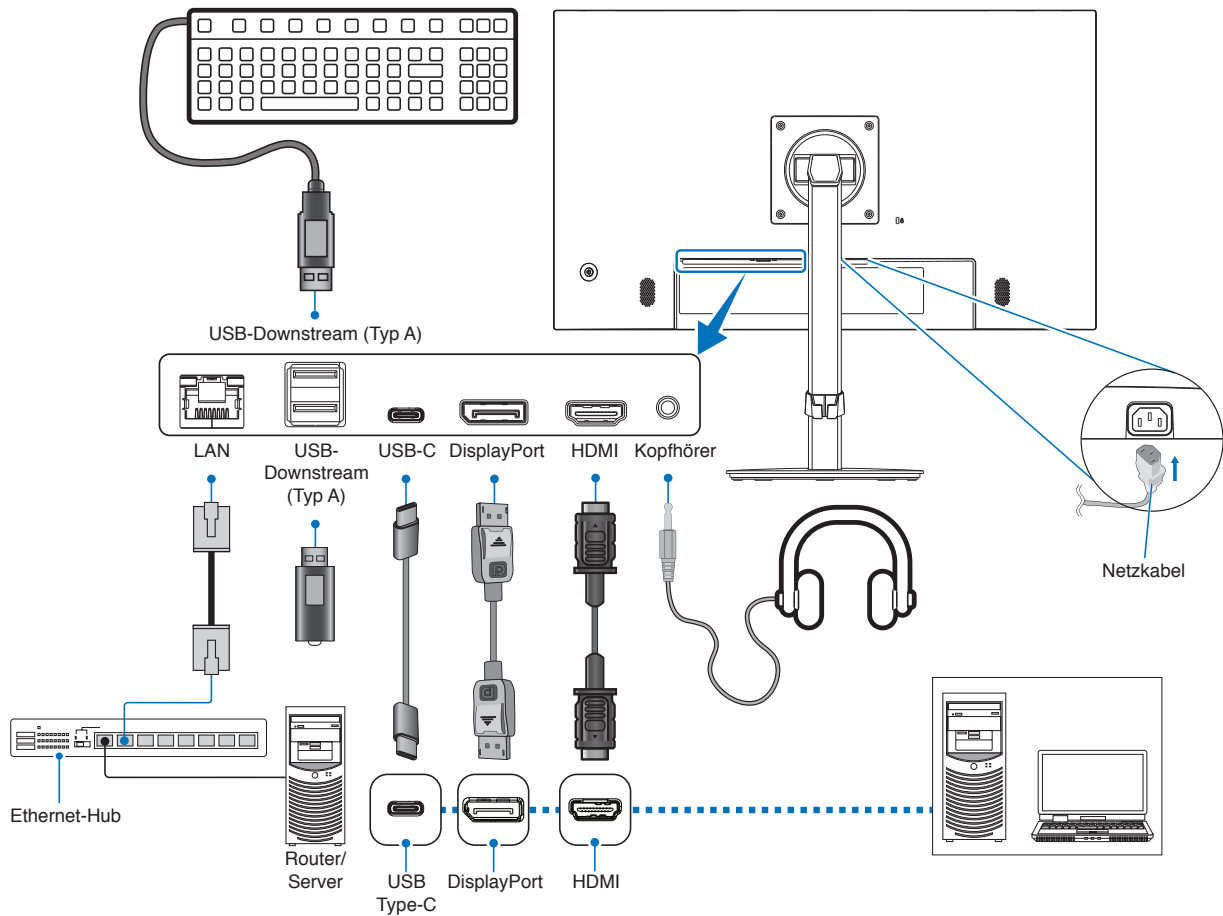

- VORSICHT:**
- Verwenden Sie die mitgelieferten bzw. angegebenen Kabel mit diesem Produkt, um Störungen des Rundfunk- bzw. Fernsehempfangs zu vermeiden.  
Verwenden Sie für HDMI, DisplayPort, USB und USB-C® ein abgeschirmtes Signalkabel.  
Die Verwendung anderer Kabel und Adapter kann zu Störungen des Rundfunk- und Fernsehempfangs führen.

**⚠ VORSICHT:** Weitere Informationen finden Sie unter „**VORSICHT 3**“ und „**VORSICHT 11**“.

- HINWEIS:**
- Das Einstellen des Lautstärkereglers und des Equalizers auf eine andere Position als die Mittelstellung kann zu einer höheren Ausgangsspannung für die Kopfhörer und damit zu einem höheren Schalldruck führen.
  - Eine fehlerhafte Kabelverbindung kann zu Betriebsfehlern, Beeinträchtigungen der Anzeigequalität, Beschädigungen der Komponenten des LCD-Moduls und einer Verkürzung der Lebensdauer des Moduls führen.
  - Vergewissern Sie sich, dass das Signalkabel sicher am Monitor und am Computer angeschlossen ist.
  - Für die Lautsprecher kann nur eine Audioquelle genutzt werden. Bei Verwendung des DisplayPort- oder HDMI-Eingangs ist die Audioquelle der entsprechende Videoeingang. In diesen Fällen kann der Ton von Geräten, die an den Audio IN-Eingang angeschlossen sind, nicht über die Lautsprecher ausgegeben werden.

3. Setzen Sie den Kabelhalter auf den Standfuß (**Abbildung 4**).

Führen Sie die Kabel fest und gleichmäßig in den Kabelhalter ein.

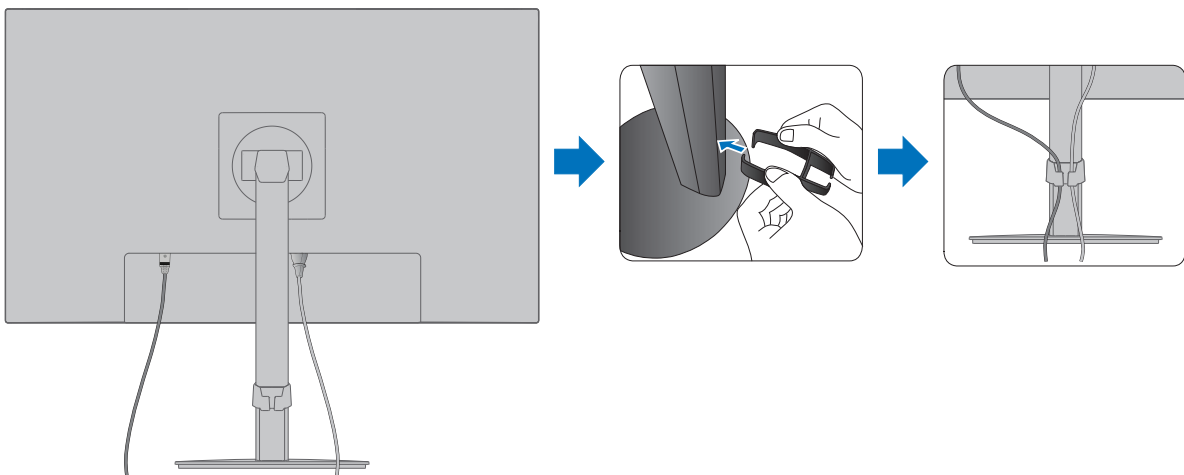

**Abbildung 4**

4. Nachdem Sie die Kabel installiert haben, vergewissern Sie sich, dass Sie den Bildschirm weiterhin drehen, anheben und absenken können (**Abbildung 5** und **Abbildung 6**).

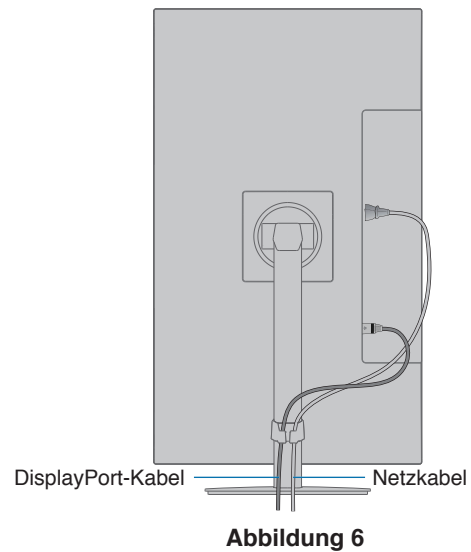
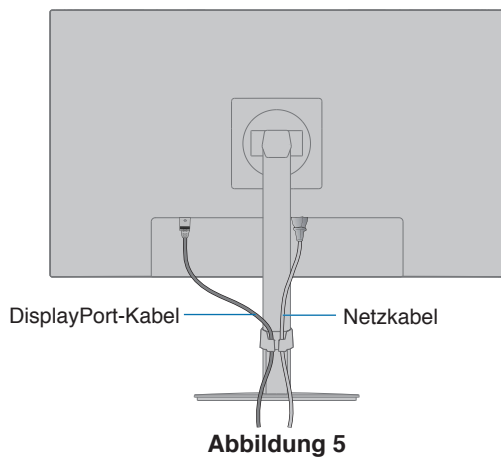

5. Schließen Sie das Netzkabel an eine Steckdose an.

**HINWEIS:**

- Beachten Sie zur Auswahl des richtigen Netzkabels den entsprechenden Sicherheitshinweis („VORSICHT“) in dieser Bedienungsanleitung (siehe [Seite 9](#)).
- Bitte vergewissern Sie sich, dass die Stromversorgung für den Monitor ausreichend ist. Weitere Informationen finden Sie unter „[Stromversorgung](#)“ in „[Kapitel 4 Technische Daten](#)“ auf [Seite 32](#).

6. Schalten Sie den Monitor ein, indem Sie die Taste  drücken, und schalten Sie dann den Computer ein. Vergewissern Sie sich, dass die LED auf der Vorderseite des Monitors leuchtet.

**HINWEIS:** Treten Probleme auf, beachten Sie das Kapitel „[Fehlerbehebung](#)“ in dieser Bedienungsanleitung (siehe [Seite 28](#)).

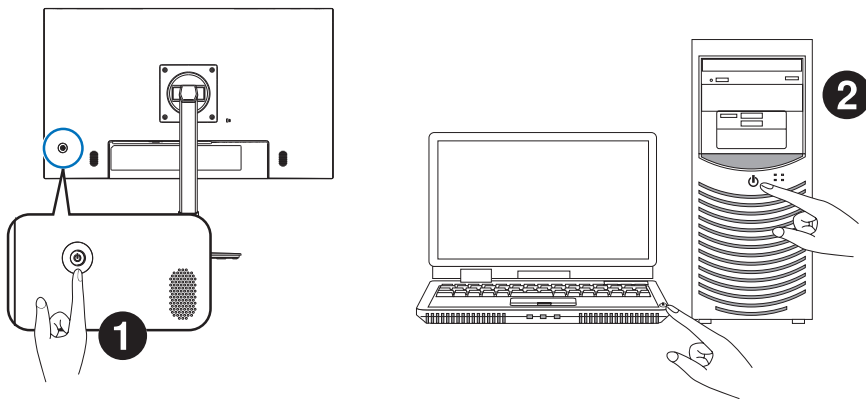

# Signaltyp und Anschluss

## Videoeingänge

- HDMI – Anschluss für digitale HD-Video- und Audiosignale („High Definition“) von einem Computer, Streaming-Media-Player, Blu-ray-Player, einer Spielekonsole usw.
- DisplayPort – Anschluss für digitale HD-Video und Audiosignale von einem Computer.
- USB-C – Unterstützt die DisplayPort-Eingabe eines digitalen Video- und Audiosignals (nur DisplayPort Alt Mode über USB Type-C) von einem Computer.

**HINWEIS:** Dieser Monitor unterstützt keine anderen USB-C Alt Modes wie MHL und HDMI. Dieser Anschluss ist nicht zur Verwendung mit USB-Geräten wie Mäusen, Tastaturen oder Speichermedien vorgesehen.

Möglicherweise müssen Sie die Audioausgabe des Computers manuell auf die Ausgabe über den DisplayPort-, HDMI- oder USB-C-Anschluss einstellen. Weitere Informationen finden Sie im Benutzerhandbuch des Computers.

Die Art der Videoverbindungen, die mit einem Computer hergestellt werden können, hängt von der Grafikkarte des Computers ab.

Die folgende Tabelle zeigt das typische werkseitig voreingestellte Signaltiming für die einzelnen Verbindungsarten. Einige Grafikkarten unterstützen möglicherweise nicht die erforderliche Auflösung für eine ordnungsgemäße Bildwiedergabe über die ausgewählte Verbindung. Der Monitor zeigt ein ordnungsgemäßes Bild, indem er das werkseitig voreingestellte Timingsignal automatisch anpasst.

<Unterstützte Haupteinstellungen>

Auflösung		Vertikale Frequenz	Hinweise
H	V		
640	x 480	60 Hz	
720	x 480	60 Hz	
720	x 576	50 Hz	
800	x 600	56/60 Hz	SVGA
1024	x 768	60 Hz	XGA
1280	x 720	50/60 Hz	720p
1280	x 960	60 Hz	
1280	x 1024	60 Hz	SXGA
1440	x 900	60 Hz	
1680	x 1050	60 Hz	
1920	x 1080	50/60 Hz	1080p, empfohlen (60 Hz)

Signale mit Zeilensprung („interlaced“) werden nicht unterstützt.

**HINWEIS:** Wenn die ausgewählte Bildschirmauflösung nicht der nativen Auflösung des Panels entspricht, werden die Textinhalte auf dem Bildschirm horizontal oder vertikal gestreckt, um die nicht-native Auflösung auf der gesamten Bildschirmfläche darzustellen. Hierzu werden gängige Interpolationsverfahren verwendet, die eine breite Verwendung in Flachbildschirmen finden.

## Herstellen einer Verbindung mit einem Computer über HDMI

- Bitte verwenden Sie ein HDMI-Kabel mit dem HDMI-Logo.
- Nach dem Einschalten des Monitors kann es einen Moment dauern, bis das Signal erscheint.
- Bei einigen Grafikkarten oder -treibern wird das Bild möglicherweise nicht richtig angezeigt.
- Wenn der Monitor eingeschaltet wird, nachdem ein mit dem Monitor verbundener Computer eingeschaltet wurde, wird gelegentlich kein Bild angezeigt. Schalten Sie in diesem Fall den Computer aus und wieder ein.

## Herstellen einer Verbindung mit einem Computer über DisplayPort

- Verwenden Sie ein zertifiziertes DisplayPort-Kabel.
- Nach dem Einschalten des Monitors kann es einen Moment dauern, bis das Signal erscheint.
- Es wird möglicherweise kein Bild angezeigt, wenn ein DisplayPort-Kabel an eine Komponente mit einem Signalwandler angeschlossen wird.
- Einige DisplayPort-Kabel verfügen über eine Verriegelung. Halten Sie beim Trennen dieses Kabels die obere Taste gedrückt, um die Verriegelung zu lösen.
- Wenn der Monitor eingeschaltet wird, nachdem ein mit dem Monitor verbundener Computer eingeschaltet wurde, wird gelegentlich kein Bild angezeigt. Schalten Sie in diesem Fall den Computer aus und wieder ein.

## Herstellen einer Verbindung mit einem Computer über USB-C

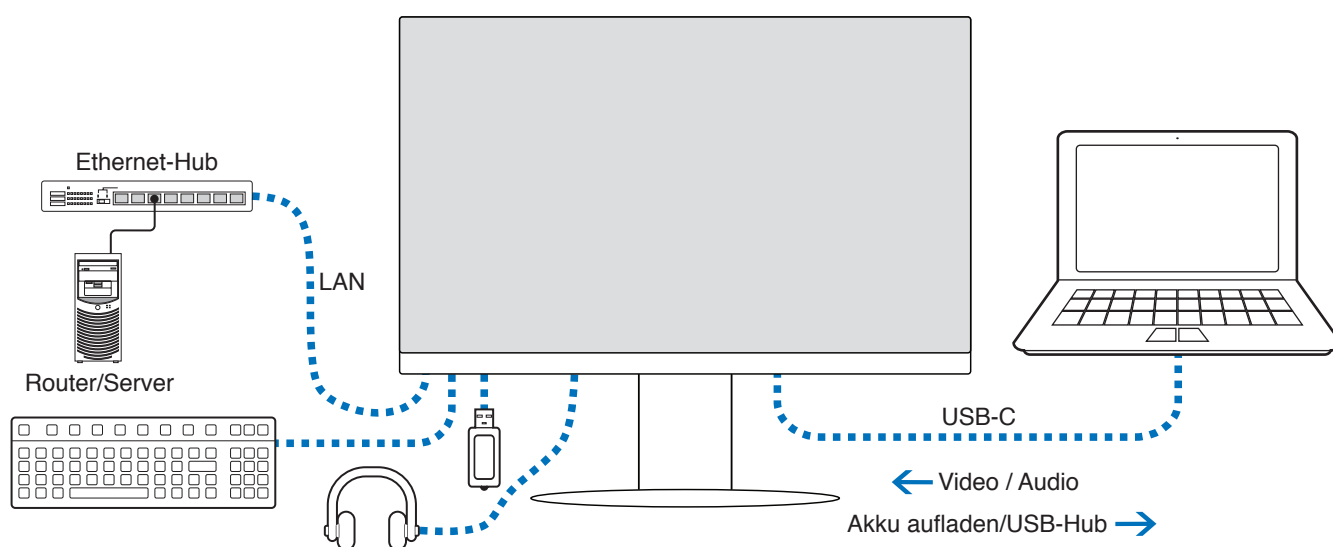

- Wenn Sie den USB-C-Anschluss für Video/Audio nutzen, verwenden Sie ein SuperSpeed-USB-Kabel mit USB-Konformitätslogo.
- Hi-Speed-USB-Kabel (USB 2.0) oder Ladekabel unterstützen keine Video-/Audioübertragung.
- Wenn Sie den USB-C-Anschluss für Video/Audio nutzen, verwenden Sie einen Anschluss am Computer, der DP Alt Mode unterstützt.
- HDMI Alt Mode und MHL werden nicht unterstützt.
- Wenn Sie den Akku eines Computers aufladen (Power Delivery), verwenden Sie einen Computer und ein Kabel, die beide USB Power Delivery unterstützen.
- Es kann einige Sekunden dauern, bis der Monitor das USB-Signal erkennt. Vermeiden Sie es, das USB-Kabel abzuziehen oder erneut anzuschließen, während das Signal zur Erkennung ausgewertet wird.

Passen Sie die Bildschirmposition gemäß den Anweisungen unter „[Verstellbarer Fuß mit Drehmöglichkeit](#)“ an.

## Abhilfe bei fehlendem Bild

Wenn auf den Monitoren kein Bild angezeigt wird, befolgen Sie diese Anweisungen:

1. Schalten Sie den Computer aus.
2. Schalten Sie den Monitor aus, indem Sie die Mitte der 5-Weg-Taste mindestens 3 Sekunden lang drücken (siehe [Seite 13](#)).
3. Schalten Sie den Monitor ein, indem Sie die Mitte der Taste erneut drücken.
4. Wenn die Meldung zur USB Funktion auf dem Bildschirm angezeigt wird, drücken Sie die Taste nach oben/unten, um [Auto] oder [Ein] auszuwählen.
5. Drücken Sie die Taste nach links, um die Meldung zu schließen.
6. Schalten Sie den Computer ein.

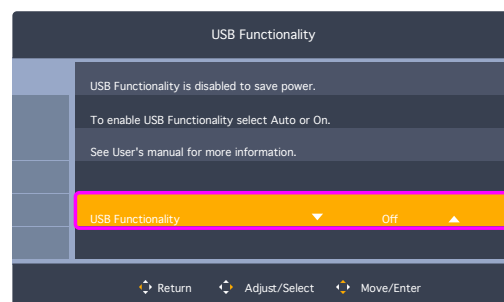

# Anschließen von Geräten

## Anschließen von USB-Geräten

- Es kann einige Sekunden dauern, bis der Monitor die USB-Eingabe erkennt. Ziehen Sie das USB-Kabel nicht ab, bzw. ziehen Sie das USB-Kabel nicht ab und schließen es wieder an, bevor der Monitor das angeschlossene USB-Gerät erkannt hat.
- Deaktivieren Sie die USB-Funktion, und ziehen Sie das USB-Gerät vom Monitor ab, bevor Sie den Monitor mit dem Netzschalter ausschalten oder Windows® herunterfahren. Wenn das USB-Gerät nicht ordnungsgemäß getrennt wird, können Daten verloren gehen oder beschädigt werden.

## LAN-Verbindung

Beispiel für eine LAN-Verbindung:

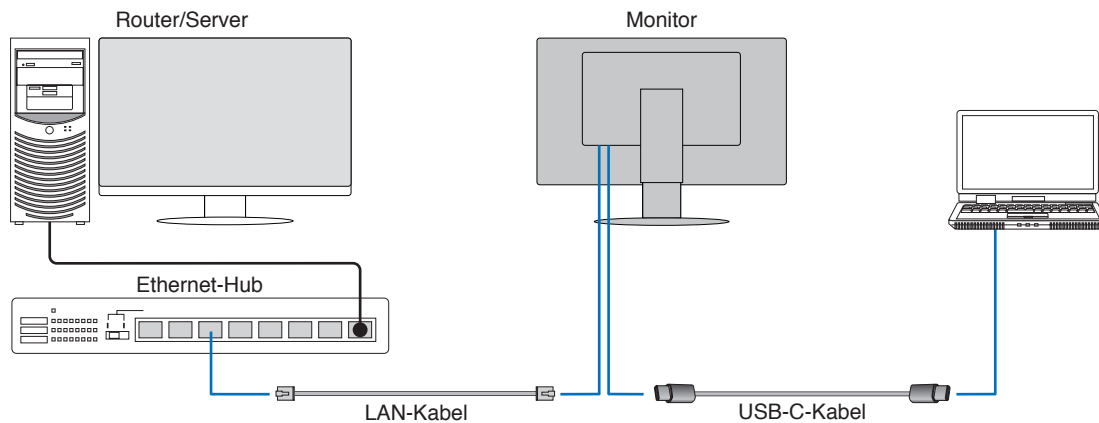

### Vorbereitungen vor der Nutzung

- Wenn Sie ein LAN-Kabel an den Monitor anschließen (wie oben gezeigt), schließen Sie den Monitor mit einem USB Type-C-Kabel an den Computer an.
- Der Standardtreiber wird automatisch installiert. Je nach Computer und Betriebssystem muss der Treiber möglicherweise manuell installiert werden (siehe Seite 31).
- Legen Sie die OSD-Menüoption [USB Funktion] auf [Ein] fest.
- Legen Sie die OSD-Menüoption [USB LAN] auf [Ein] fest.
- Nachdem Sie ein LAN-Kabel an den Monitor angeschlossen haben, vergewissern Sie sich, dass die LED neben dem Anschluss aufleuchtet.
- Dieser Monitor unterstützt die Kommunikation bei 1000 Mbit/s. Stellen Sie sicher, dass Sie ein kompatibles LAN-Kabel verwenden, wenn Sie eine Verbindung mit einem 1000-Mbit/s-Netzwerk herstellen.
- Die LAN-zu-USB-Konvertierung funktioniert abhängig vom Computer und seinem Betriebssystem möglicherweise nicht. Jedes Gerät, das an den Monitor und den Computer angeschlossen ist, kann Störungen verursachen. Vergewissern Sie sich, dass Sie ein kompatibles USB Type-C-Kabel verwenden, welches das LAN-Signal übertragen kann; ein Kabel, das beispielsweise nur Power Delivery unterstützt, oder ein USB-2.0-Kabel funktioniert nicht.
- Wenn die LAN-zu-USB-Konvertierung nicht funktioniert, prüfen Sie, ob der verbundene Computer die LAN-Kommunikation über USB unterstützt. Weitere Informationen finden Sie im Produkthandbuch des Computers.

OSD	USB Funktion	Auto			Ein			Aus											
	USB LAN	Ein			Ein			Deaktiviert											
Strom	Betriebszustand	EIN	ESM	AUS	EIN	ESM	AUS	EIN	ESM	AUS									
	LED-Betriebsanzeige	Blau	Gelb	AUS	Blau	Gelb	AUS	Blau	Gelb	AUS									
USB	Power Delivery	Aktiviert			Aktiviert			Deaktiviert											
	HUB										AUS			Aktiviert			Aktiviert		
	LAN										AUS			Aktiviert			Aktiviert		

ESM ist die Abkürzung für Energiesparmodus.



# Installation an einem Tragarm

Dieser Monitor kann mit einem Tragarm verwendet werden. Weitere Informationen erhalten Sie bei uns.

Befolgen Sie die Anweisungen des Herstellers der Monitorhalterung. Verwenden Sie ausschließlich VESA-kompatible Montagevorrichtungen. Entfernen Sie vor der Montage den Monitorfuß.

**⚠️ WARNUNG:** Weitere Informationen finden Sie unter „**WARNUNG 8**“. Einzelheiten finden Sie unter „Technische Daten“ auf [Seite 32](#).

## Entfernen des Monitorfußes für die Montage

**HINWEIS:** Entfernen Sie den Monitorfuß vorsichtig.

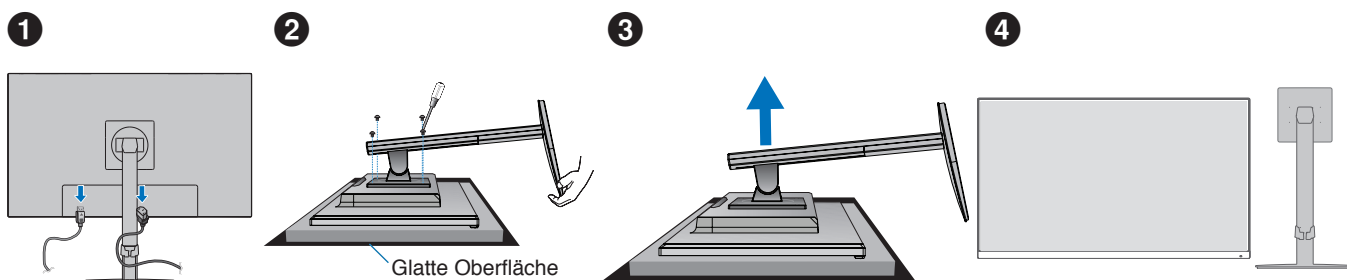

## Montage des Tragarms

Befestigen Sie den Tragarm mit vier Schrauben, die den nachfolgend aufgeführten Spezifikationen entsprechen, am Monitor.

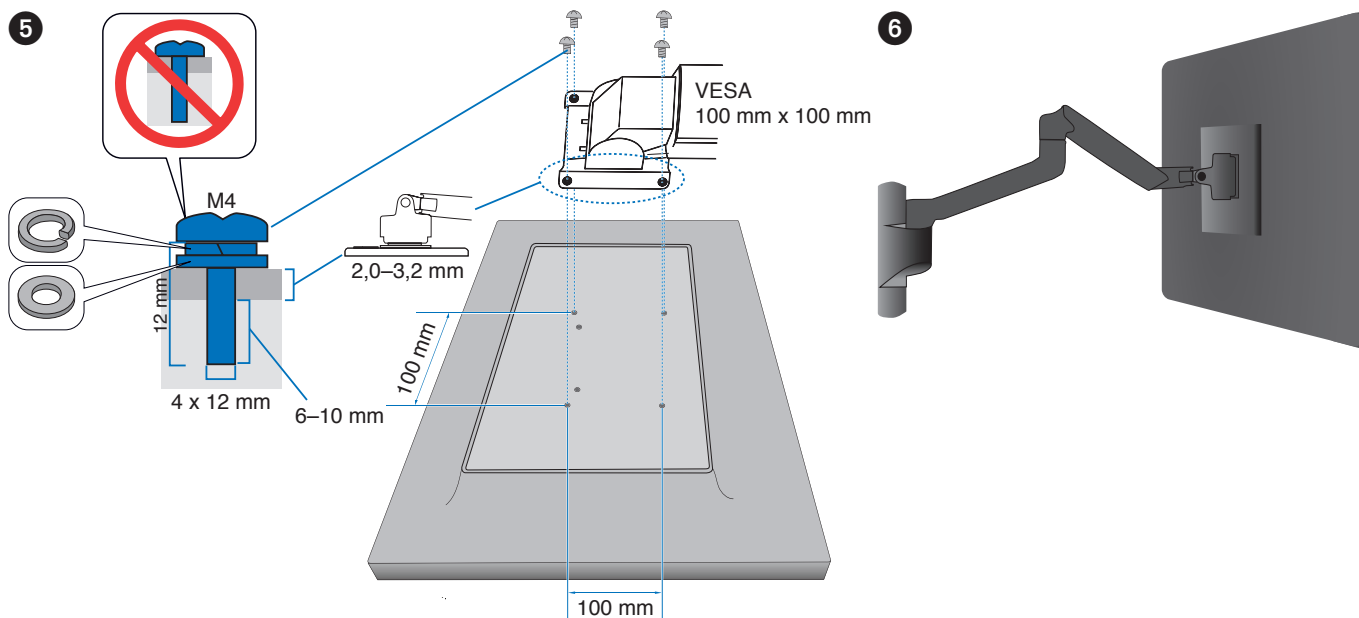

**⚠️ WARNUNG:** Weitere Informationen finden Sie unter „**VORSICHT 7**“.

## Wiederanbringen des ursprünglichen Monitorfußes

Führen Sie die Schritte im vorherigen Abschnitt in umgekehrter Reihenfolge aus, um den Fuß wieder anzubringen.

**HINWEIS:** Richten Sie beim Wiederanbringen des Monitorfußes die Markierung „TOP SIDE“ an der Oberseite des Monitors aus.

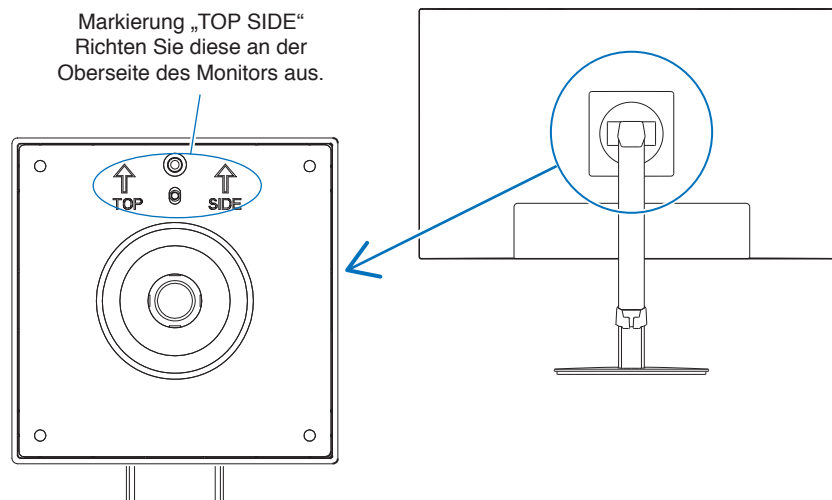

## Inhalt dieses Kapitels:

- ⇒ „Verwenden der OSD-Steuerungen (On-Screen-Display)“ auf Seite 26
- ⇒ „Ändern des Signaleingangs“ auf Seite 27
- ⇒ „Muster der LED-Anzeige für die Power-Management-Funktion“ auf Seite 27

# Verwenden der OSD-Steuerungen (On-Screen-Display)

## Die Steuertaste für das OSD (On-Screen Display) auf der Vorderseite des Monitors funktioniert folgendermaßen:

- Um das OSD-Menü zu öffnen, bewegen Sie die 5-Weg-Taste in eine beliebige Richtung (LINKS/RECHTS/AUF/AB).

Das Diagramm zeigt das OSD-Menü 'Luminance' mit folgenden Elementen:

- Hauptmenü:** Enthält die Hauptoptionen: Brightness, Contrast, ECO MODE, DV MODE, Response Improve.
- Untermenü:** Enthält die Unteroptionen für die ausgewählten Hauptoptionen.
- Einstellungen:** Enthält die numerischen Werte für die Einstellungen (z.B. 90 für Brightness, 50 für Contrast).

Die Navigation wird durch vier Schritte dargestellt:

1. Taste AUF (nach oben)
2. Taste AB (nach unten)
3. Taste RECHTS (nach rechts)
4. Taste LINKS (nach links)

Drücken Sie die Tasten AB und AUF, um Einstellungen anzupassen und Elemente auszuwählen.

Legend:

- ① Taste AUF
- ② Taste AB
- ③ Taste RECHTS
- ④ Taste LINKS

Im Folgenden finden Sie eine kurze Zusammenfassung, welche Steuerungen sich in unter den einzelnen Menüoptionen befinden. Tabellen mit allen im OSD-Menü verfügbaren Optionen finden Sie in „Anhang A Liste der OSD-Steurelemente“ auf Seite 35.

**Kontrast:** Einstellungen für Helligkeit und Eco Mode.

**Bildeinstellungen:** Einstellungen zum Anpassen des Bilds.

**Farbeinstellungen:** Farbeinstellungen.

**OSD-Setup:** Einstellungen für das OSD-Menü.

**System Konfiguration:** Rücksetzung auf die Werkseinstellungen usw.

**Extra:** Eingangs- und Audioeinstellungen.

# Ändern des Signaleingangs

## Ändern des Signaleingangs

Um den Signaleingang zu ändern, öffnen Sie das OSD-Menü, indem Sie die 5-Weg-Taste in eine beliebige Richtung bewegen (LINKS/RECHTS/AUF/AB). Sie können das Eingangssignal im Menü [Extra] unter [Eingabe auswählen] ändern.

**HINWEIS:** Bei der Auswahl von [Auto] wählt der Monitor den aktiven Signaleingang automatisch aus.

### Für HDCP-Inhalte

HDCP ist ein System, mit dem das illegale Kopieren von digital eingespeisten Videodaten verhindert werden soll. Wenn Sie Videos nicht betrachten können, die mit einem digitalen Signal übertragen werden, bedeutet das nicht zwangsläufig, dass der Monitor defekt ist. Bei mit HDCP ausgerüsteten Systemen kann es Situationen geben, in denen bestimmte Inhalte durch HDCP geschützt sind und auf Wunsch/Absicht der HDCP-Gemeinde (Digital Content Protection LLC) nicht angesehen werden können. HDCP-Videoinhalte sind in der Regel kommerziell hergestellte Blu-ray-Discs und DVDs, Fernsehsendungen und Streaming-Media-Dienste.

## Muster der LED-Anzeige für die Power-Management-Funktion

Die Power-Management-Funktion ist eine Energiesparfunktion, die den Stromverbrauch des Monitors automatisch reduziert, wenn Tastatur oder Maus für einen festgelegten Zeitraum nicht benutzt wurden.

Modus	LED-Anzeige	Leistungsaufnahme	Zustand
Maximalbetrieb	Blau	Ca. 98 W (E244FL) Ca. 100 W (E274FL)	Alle Funktionen sind nutzbar.
Normalbetrieb	Blau	Ca. 19 W* <sup>1</sup> (E244FL) Ca. 20 W* <sup>1</sup> (E274FL)	Standardeinstellung.
Energiesparmodus	Gelb	0,50 W* <sup>1</sup>	Für einen gewissen Zeitraum wurde kein Videosignal in den Monitor eingespeist.
Schlafmodus	Aus	0,30 W* <sup>1</sup>	Schalten Sie den Monitor mit der Taste  aus.

\*<sup>1</sup>: Der Stromverbrauch hängt von der OSD-Menüeinstellung sowie von den mit dem Monitor verbundenen Geräten ab.

**HINWEIS:** Diese Funktion ist verfügbar für Computer, die durch die VESA freigegebenes DPM (Display Power Management) unterstützen.

## **Inhalt dieses Kapitels:**

- ⇒ „Bild- und Videosignalprobleme“ auf Seite 29
- ⇒ „Hardwareprobleme“ auf Seite 30

# Bild- und Videosignalprobleme

## Kein Bild

- Vergewissern Sie sich, dass das Signalkabel sicher am Monitor und am Computer angeschlossen ist.
- Vergewissern Sie sich, dass kein DisplayPort-Konvertierungsadapter angeschlossen ist. Der Monitor unterstützt keine DisplayPort-Konvertierungsadapter.
- Vergewissern Sie sich, dass die Grafikkarte des Computers sicher im Steckplatz sitzt.
- Vergewissern Sie sich, dass der Computer und der Monitor eingeschaltet sind.
- Vergewissern Sie sich, dass eine unterstützte Auflösung für die verwendete Grafikkarte bzw. das verwendete System ausgewählt wurde. Sehen Sie im Zweifelsfall die Bedienungsanleitung der Grafikkarte oder des Systems ein, und ändern Sie ggf. die Auflösung.
- Überprüfen Sie, ob für Monitor und Grafikkarte die empfohlenen Signaltimings eingestellt wurden und ob die Geräte kompatibel sind.
- Prüfen Sie, ob Kontaktstifte im Stecker des Signalkabels verbogen sind oder fehlen.
- Möglicherweise befindet sich der Monitor im Energiesparmodus. Der Monitor schaltet nach der festgelegten Zeitspanne automatisch in den Standby-Modus um, wenn kein Signal mehr empfangen wird.
- Vergewissern Sie sich, dass das angeschlossene Gerät ein Signal an den Monitor ausgibt.
- Wenn Sie ein USB-C-Kabel verwenden, um einen Computer an den Monitor anzuschließen, vergewissern Sie sich, dass der Anschluss des verbundenen Computers kompatibel mit DisplayPort Alt Mode ist.
- Wenn Sie ein USB-C-Kabel verwenden, um einen Computer an den Monitor anzuschließen, vergewissern Sie sich, dass das USB-C-Kabel kompatibel mit SuperSpeed USB ist.

## Bildschatten

- Wenn ein Bildschatten vorliegt, lesen Sie unter „Bildschatten“ (siehe [Seite 9](#)) nach.

## Das Bild ist instabil, unscharf oder verschwimmt

- Vergewissern Sie sich, dass das Signalkabel sicher am Monitor und am Computer angeschlossen ist.
- Überprüfen Sie, ob für Monitor und Grafikkarte die empfohlenen Signaltimings eingestellt wurden und ob die Geräte kompatibel sind.

## Die Helligkeit des Bildes ist unzureichend

- Vergewissern Sie sich, dass [ECO MODE] auf [Aus] festgelegt ist.
- Vergewissern Sie sich, dass das Signalkabel sicher am Monitor und am Computer angeschlossen ist.
- Bei einer langen Nutzungsdauer oder kalten Umgebungsbedingungen ist eine Abnahme der LCD-Helligkeit zu verzeichnen.
- Falls die Helligkeit schwankt, vergewissern Sie sich, dass [DV MODE] auf [Aus] festgelegt ist. Siehe „[OSD-Warnung](#)“ auf [Seite 37](#).

## Die ausgewählte Auflösung wird nicht richtig dargestellt

- Liegt die eingestellte Auflösung über oder unter dem entsprechenden Bereich, wird im Fenster „Frequenz Zu Hoch“ eine Warnung angezeigt. Legen Sie die unterstützte Auflösung auf dem angeschlossenen Computer fest.

## Helligkeitsänderungen über Zeit

- Legen Sie [DV MODE] auf [Aus] fest, und passen Sie die Helligkeit an. Siehe „[OSD-Warnung](#)“ auf [Seite 37](#).

**HINWEIS:** Wenn [DV MODE] auf [Ein] festgelegt ist, passt der Monitor die Helligkeit automatisch anhand des Videosignals an.

# Hardwareprobleme

---

## ⏻-Taste reagiert nicht

- Ziehen Sie das Netzkabel des Monitors aus der Steckdose, um den Monitor auszuschalten und zurückzusetzen.

## LED am Monitor leuchtet nicht

- Stellen Sie sicher, dass das Netzkabel ordnungsgemäß am Monitor und der Netzsteckdose angeschlossen ist, und vergewissern Sie sich, dass der Netzschalter des Monitors eingeschaltet ist.

## Kein Video

- Wird auf dem Bildschirm kein Bild angezeigt, schalten Sie den Monitor mit der Taste ⏻ mindestens 3 Sekunden lang aus und wieder ein.
- Stellen Sie sicher, dass sich der Computer nicht im Energiesparmodus befindet, indem Sie eine Taste auf der angeschlossenen Tastatur drücken oder die angeschlossene Maus bewegen.
- Bei der Verwendung von DisplayPort geben einige Grafikkarten kein Bildsignal aus, wenn der Monitor bei geringer Auflösung aus-/eingeschaltet oder dessen Netzkabel getrennt/angeschlossen wird.
- Vergewissern Sie sich, dass [USB Funktion] auf [Auto] oder [Ein] festgelegt ist (siehe [Seite 37](#)).

## Kein Ton

- Prüfen Sie, ob [Audio stumm] aktiviert ist.
- Prüfen Sie, ob [Lautstärke] auf den Mindestwert eingestellt wurde.
- Prüfen Sie, ob der Computer Audiosignale über DisplayPort, HDMI oder USB-C unterstützt.
- Wenn Sie Kopfhörer verwenden, prüfen Sie, ob das Kopfhörerkabel ordnungsgemäß angeschlossen ist.
- Wenn Sie keinen Kopfhörer verwenden, prüfen Sie, ob ein Kopfhörer angeschlossen ist.

## Der USB-Hub funktioniert nicht

- Vergewissern Sie sich, dass das USB-Kabel richtig angeschlossen ist. Weitere Informationen finden Sie in der Bedienungsanleitung des USB-Geräts.
- Vergewissern Sie sich, dass der USB-Upstream-Anschluss des Monitors mit dem USB-Downstream-Anschluss des Computers verbunden und der Computer eingeschaltet ist.
- Vergewissern Sie sich, dass das USB-C-Kabel richtig angeschlossen ist.
- Prüfen Sie die Einstellungen von [USB Funktion] (siehe [Seite 37](#)).
- Schalten Sie den Netzschalter aus und wieder ein.

## Kein Bild

- Vergewissern Sie sich, dass [USB Funktion] auf [Auto] oder [Ein] festgelegt ist (siehe [Seite 37](#)). Weitere Informationen finden Sie unter „[Abhilfe bei fehlendem Bild](#)“ auf [Seite 21](#).
- Überprüfen Sie, ob das angeschlossene USB-C-Gerät kompatibel mit dem DisplayPort Alternate Mode über USB-C ist.
- Überprüfen Sie, ob das USB-C-Kabel kompatibel mit SuperSpeed USB ist.

## Ladevorgang wird nicht gestartet oder ist instabil.

- Vergewissern Sie sich, dass [USB Funktion] auf [Ein] festgelegt ist (siehe [Seite 37](#)).
- Überprüfen Sie, ob das angeschlossene USB-C-Gerät kompatibel mit USB Power Delivery ist.
- Überprüfen Sie, ob das USB-C-Kabel kompatibel mit USB Power Delivery ist.
- Am USB-C-Anschluss des Monitors könnte Überspannung/Überstrom vorliegen. Ziehen Sie sofort das USB-C-Kabel ab.
- Wenn das Problem weiterhin vorliegt, ziehen Sie das Netzkabel des Monitors aus der Steckdose, und ziehen Sie dann das USB-C-Kabel ab. Schließen Sie das Netzkabel und dann das USB-C-Kabel an.



**LAN-Anschluss funktioniert nicht**

- Wenn Sie die Kommunikation bei 1000 Mbit/s nutzen, verwenden Sie ein kompatibles LAN-Kabel.
- Vergewissern Sie sich, dass der Computer mit einem USB-C-Kabel an den Monitor angeschlossen ist.
- Vergewissern Sie sich, dass die LED aufleuchtet, wenn Sie das LAN-Kabel am Monitor einstecken.
- Weitere Informationen zu den LED-Zuständen des LAN-Anschlusses finden Sie unter „Anschlüsse“ (siehe [Seite 14](#)).
- Prüfen Sie, ob [USB Funktion] auf [Auto] oder [Ein] festgelegt ist.
- Prüfen Sie, ob [USB LAN] auf [Ein] festgelegt ist.
- Stellen Sie sicher, dass der Treiber installiert ist.
- Je nach Computer und Betriebssystem muss der Treiber möglicherweise manuell installiert werden. Um die neueste Treiberaktualisierung zu erhalten, besuchen Sie die Website von ASIX, und laden Sie die gewünschte Datei unter „AX88179A Software and Tools“ herunter.

**Inhalt dieses Kapitels:**

- ⇒ „E244FL“ auf Seite 33
- ⇒ „E274FL“ auf Seite 34

# E244FL

Monitordaten		MultiSync E244FL	Hinweise
LCD-Modul	Diagonale: Sichtbare Bildgröße: Native Auflösung:	60,47 cm/23,8 Zoll 60,47 cm/23,8 Zoll 1920 x 1080, 60 Hz	Aktivmatrix, Flüssigkristallanzeige (LCD) in Dünnschichttransistortechnologie (TFT), 0,275 mm Lochabstand, 250 cd/m <sup>2</sup> Weißlumineszenz, Kontrastverhältnis 3000:1 (typisch), (Kontrastverhältnis 30000:1, DV MODE Ein).
Eingangssignal			
DisplayPort:	DisplayPort-Anschluss:	Digital RGB	Bis zu 1920 x 1080, 60 Hz, 8 Bit, DisplayPort V1.2 (HDCP 1.3)
	USB-C-Anschluss:	Digital RGB	Bis zu 1920 x 1080, 60 Hz, 8 Bit, DisplayPort V1.2 (HDCP 1.3)
HDMI:	HDMI-Anschluss:	Digital RGB / YUV	Bis zu 1920 x 1080, 60 Hz, HDMI (HDCP 1.4)
Bildschirmfarben		16777216	Abhängig von der verwendeten Grafikkarte.
Synchronisationsbereich	Horizontal: Vertikal:	31,5 kHz bis 81,1 kHz 50 Hz bis 75 Hz	Automatisch Automatisch
Betrachtungswinkel	Links/Rechts: Aufwärts/abwärts:	±89° (CR > 10) ±89° (CR > 10)	
Reaktionszeit		6 ms (Grau zu Grau typ.)	
Nutzbare Bildfläche	Querformat: Horiz.:	527,0 mm/20,7 Zoll	
	Vert.:	296,5 mm/11,7 Zoll	
	Hochformat: Horiz.:	296,5 mm/11,7 Zoll	
	Vert.:	527,0 mm/20,7 Zoll	
USB-Hub	Schnittstelle: Anschluss:	SuperSpeed USB 5 Gbps Upstream 1 (USB-C-Anschluss) Downstream 2	
	Stromstärke:	Downstream-Anschluss: 5 V Gleichstrom/0,9 A (max.) USB-C-Anschluss: 60 W (20 V Gleichstrom/3 A) (max.)	
LAN		RJ-45 10 BASE-T/100 BASE-TX/1000 BASE-T	
AUDIO			
AUDIO-Eingang:	DisplayPort-Anschluss:	Digitales Audiosignal	PCM 2-Kanal, 32, 44,1 oder 48 kHz (16/20/24 Bit)
	USB-C-Anschluss (DisplayPort Alternate Mode):	Digitales Audiosignal	PCM 2-Kanal, 32, 44,1 oder 48 kHz (16/20/24 Bit)
	HDMI-Anschluss:	Digitales Audiosignal	PCM 2-Kanal, 32, 44,1 oder 48 kHz (16/20/24 Bit)
Kopfhörerausgang:	STEREO-Mini-Buchse:		Kopfhörer-Impedanz: 32 Ohm
Lautsprecher	Nennleistung:	1,0 W + 1,0 W	
Stromversorgung		AC 100–240 V, 50/60 Hz	
Leistungsaufnahme		1,6–0,7 A	
Abmessungen	Querformat:	540,5 mm (B) x 381,0–501,0 mm (H) x 233,2 mm (T) 21,3 Zoll (B) x 15,0–19,7 Zoll (H) x 9,2 Zoll (T)	
	Hochformat:	320,5 mm (B) x 554,2–611,0 mm (H) x 233,2 mm (T) 12,6 Zoll (B) x 21,8–24,1 Zoll (H) x 9,2 Zoll (T)	
Einstellungsbereich des Fußes	Höheneinstellung:	120 mm/4,7 Zoll (Querformat) 56,8 mm/2,2 Zoll (Hochformat)	
	Neigen / Drehen / Schwenken:	Aufwärts 25°, abwärts 5°/± 90°/±170°	
Gewicht		Ca. 5,9 kg (13,0 lbs) (mit Monitorfuß)/ Ca. 3,8 kg (8,4 lbs) (ohne Monitorfuß)	
Umgebungsbedingungen			
	Betriebstemperatur:	5 °C bis 35 °C / 41 °F bis 95 °F	
	Feuchtigkeit:	20 % bis 80 %	
	Höhe:	Höchstens 16.404 Fuß/höchstens 5.000 m	
	Lagertemperatur:	-10 °C bis 60 °C / 14 °F bis 140 °F	
	Feuchtigkeit:	10 % bis 85 %	
	Höhe:	Höchstens 40.000 Fuß/höchstens 12.192 m	

**HINWEIS:** Die technischen Daten können ohne vorherige Ankündigung geändert werden.

# E274FL

Monitordaten		MultiSync E274FL	Hinweise
LCD-Modul	Diagonale: Sichtbare Bildgröße: Native Auflösung:	68,60 cm/27,0 Zoll 68,60 cm/27,0 Zoll 1920 x 1080, 60 Hz	Aktivmatrix, Flüssigkristallanzeige (LCD) in Dünnschichttransistortechnologie (TFT), 0.311 mm Lochabstand, Weißluminanz 250 cd/m <sup>2</sup> , Kontrastverhältnis 4000:1 (typisch) (Kontrastverhältnis 30000:1 bei DV MODE Ein).
Eingangssignal			
VGA:	Mini-D-Sub, 15-polig:	Analog RGB Synchronisation	0,7 Vpp/75 Ohm TTL-Pegel für externe Synchronisation (positiv/negativ)
DisplayPort:	DisplayPort-Anschluss:	Digital RGB	Bis zu 1920 x 1080, 60 Hz, 8 Bit, DisplayPort V1.2 (HDCP 1.3)
	USB-C-Anschluss:	Digital RGB	Bis zu 1920 x 1080, 60 Hz, 8 Bit, DisplayPort V1.2 (HDCP 1.3)
HDMI:	HDMI-Anschluss:	Digital RGB / YUV	Bis zu 1920 x 1080, 60 Hz, HDMI (HDCP 1.4)
Bildschirmfarben		16777216	Abhängig von der verwendeten Grafikkarte.
Synchronisationsbereich	Horizontal: Vertikal:	31,5 kHz bis 83,0 kHz 50 Hz bis 75 Hz	Automatisch Automatisch
Betrachtungswinkel	Links/Rechts: Aufwärts/abwärts:	±89° (CR > 10) ±89° (CR > 10)	
Reaktionszeit		6 ms (Grau zu Grau typ.)	
Nutzbare Bildfläche	Querformat: Horiz.:	597,9 mm/23,5 Zoll	
	Vert.:	336,3 mm/13,2 Zoll	
	Hochformat: Horiz.:	336,3 mm/13,2 Zoll	
	Vert.:	597,9 mm/23,5 Zoll	
USB-Hub	Schnittstelle: Anschluss:	SuperSpeed USB 5 Gbps Upstream 1 (USB-C-Anschluss) Downstream 2	
	Stromstärke:	Downstream-Anschluss: 5 V Gleichstrom/0,9 A (max.) USB-C-Anschluss: 60 W (20 V Gleichstrom/3 A) (max.)	
LAN		RJ-45 10 BASE-T/100 BASE-TX/1000 BASE-T	
AUDIO			
AUDIO-Eingang:	DisplayPort-Anschluss:	Digitales Audiosignal PCM 2-Kanal, 32, 44,1 oder 48 kHz (16/20/24 Bit)	
	USB-C-Anschluss (DisplayPort Alternate Mode):	Digitales Audiosignal PCM 2-Kanal, 32, 44,1 oder 48 kHz (16/20/24 Bit)	
	HDMI-Anschluss:	Digitales Audiosignal PCM 2-Kanal, 32, 44,1 oder 48 kHz (16/20/24 Bit)	
Kopfhörerausgang:	STEREO-Mini-Buchse:	Kopfhörer-Impedanz: 32 Ohm	
Lautsprecher	Nennleistung:	1,0 W + 1,0 W	
Stromversorgung		AC 100–240 V, 50/60 Hz	
Leistungsaufnahme		1,6–0,7 A	
Abmessungen	Querformat:	614,0 mm (B) x 401,7–521,7 mm (H) x 233,2 mm (T) 24,2 Zoll (B) x 15,8–20,5 Zoll (H) x 9,2 Zoll (T)	
	Hochformat:	361,8 mm (B) x 627,4–647,7 mm (H) x 233,2 mm (T) 14,2 Zoll (B) x 24,7–25,5 Zoll (H) x 9,2 Zoll (T)	
Einstellungsbereich des Fußes	Höheneinstellung:	120 mm/4,7 Zoll (Querformat) 20,3 mm/0,8 Zoll (Hochformat)	
	Neigen / Drehen / Schwenken:	Aufwärts 25°, abwärts 5°/± 90°/±170°	
Gewicht		Ca. 6,6 kg (14,6 lbs) (mit Monitorfuß)/ Ca. 4,5 kg (9,9 lbs) (ohne Monitorfuß)	
Umgebungsbedingungen			
	Betriebstemperatur:	5 °C bis 35 °C / 41 °F bis 95 °F	
	Feuchtigkeit:	20 % bis 80 %	
	Höhe:	Höchstens 16.404 Fuß/höchstens 5.000 m	
	Lagertemperatur:	-10 °C bis 60 °C / 14 °F bis 140 °F	
	Feuchtigkeit:	10 % bis 85 %	
	Höhe:	Höchstens 40.000 Fuß/höchstens 12.192 m	

**HINWEIS:** Die technischen Daten können ohne vorherige Ankündigung geändert werden.

# Anhang A Liste der OSD-Steuerelemente

## Inhalt dieses Kapitels

- ⇒ „Kontrast“ auf Seite 36
- ⇒ „Bildeinstellungen“ auf Seite 36
- ⇒ „Farbeinstellungen“ auf Seite 36
- ⇒ „OSD-Setup“ auf Seite 36
- ⇒ „System Konfiguration“ auf Seite 37
- ⇒ „Extra“ auf Seite 37
- ⇒ „OSD-Warnung“ auf Seite 37

Die Standardwerte können auf Anfrage zur Verfügung gestellt werden.

# Kontrast

Menü „Kontrast“	
Helligkeit	Passt die Bild- und Hintergrundhelligkeit des Bildschirms an.
Kontrast	Ändert die Bildhelligkeit im Verhältnis zum Hintergrund.
ECO MODE	Reduziert den Stromverbrauch durch Verringerung der Helligkeit.
Aus	Hiermit wird der Einstellungsbereich für die Helligkeit auf 0 % bis 100 % festgelegt.
1	Hiermit wird der Einstellungsbereich für die Helligkeit auf 0 % bis 70 % festgelegt.
2	Hiermit wird der Einstellungsbereich für die Helligkeit auf 0 % bis 30 % festgelegt.
DV MODE (Dynamic Visual Mode)	Passt die Helligkeit automatisch durch Erkennung der schwarzen Bildschirmbereiche und Optimierung an. <b>HINWEIS:</b> [Aus] wird für die Konformität mit der TCO-Zertifizierung verwendet. Bei der Auswahl von [Blaulichreduzierung] unter [Voreinstellung] wird [DV MODE] deaktiviert.
Antwortzeit Zu Verbessern	Mit dieser Funktion können Unschärfen, die möglicherweise bei einigen bewegten Bildern auftreten, reduziert werden. Wählen Sie [Ein] aus.

# Bildeinstellungen

Menü „Bildeinstellungen“	
Ausdehnung	Legt die Zoom-Methode fest.
Vollbild	Die Bilddarstellung wird unabhängig von der Auflösung auf die Vollbilddarstellung erweitert.
4:3	Das Bild wird vergrößert, ohne das Seitenverhältnis zu ändern.

# Farbeinstellungen

Menü „Farbeinstellungen“	
Voreinstellung	Vorkonfigurierte Farbeinstellungen, die sich für verschiedene Situationen eignen. <b>HINWEIS:</b> Die einzelnen Werte für [Rot], [Grün] und [Blau] können nur für die Voreinstellung [USER] angepasst werden.
sRGB	Mit sRGB wird die Wiedergabetreue der Farbdarstellung in der Desktop-Umgebung bedeutend verbessert. Dabei wird nur ein einziger RGB-Farbraum verwendet. Diese Einstellung kann nicht angepasst werden.
5000K, 9300K	Passt die Farbtemperatur des Bildschirms an. Eine niedrige Farbtemperatur führt zu einer rötlichen Bildschirmanzeige. Bei einer hohen Farbtemperatur erscheint der Bildschirm bläulich. Diese Einstellung kann nicht angepasst werden. Die folgenden Optionen sind verfügbar: [5000K] und [9300K].
Blaulichreduzierung	Reduziert das vom Monitor ausgestrahlte Blaulich. Diese Einstellung kann nicht angepasst werden. <b>HINWEIS:</b> Bei der Auswahl von [Blaulichreduzierung] unter [Voreinstellung] wird [DV MODE] deaktiviert.
USER	Ermöglicht die individuelle Anpassung der Farben [Rot], [Grün] und [Blau] (je nach Auswahl). Die Farbänderung wirkt sich unmittelbar auf die Farben auf dem Bildschirm aus. Mit den Balken wird die Richtung der Erhöhung bzw. Verringerung angezeigt.

# OSD-Setup

Menü „OSD-Setup“	
Sprache	Wählt die Sprache für das OSD aus.
OSD Anzeigedauer	Das OSD-Menü bleibt geöffnet, solange es verwendet wird. Sie können festlegen, nach welchem Zeitraum nach dem letzten Berühren einer Taste das OSD-Menü ausgeblendet wird. Die Voreinstellungen reichen von 5 bis 120 Sekunden in Schritten zu je 5 Sekunden.

# System Konfiguration

Menü „System Konfiguration“	
USB	Hiermit wird die Übertragungsgeschwindigkeit für USB-C festgelegt. USB2.0: Die maximale Übertragungsgeschwindigkeit entspricht USB 2.0 (bis zu 480 Mbit/s). USB3.0: Die maximale Übertragungsgeschwindigkeit entspricht USB 3.0 (bis zu 5 Gbit/s). <b>HINWEIS:</b> Bevor Sie die Einstellung wechseln, stellen Sie sicher, dass keine USB-Speichergeräte vom Betriebssystem verwendet werden, um einen Datenverlust zu verhindern.
USB Funktion	Hiermit wird ausgewählt, ob die Stromversorgung über den USB-A- und den USB-C-Anschluss, das Eingangssignal über USB-C und die externe Kommunikation über USB bei verschiedenen Betriebszuständen des Monitors aktiviert sind. <b>HINWEIS:</b> <ul style="list-style-type: none"><li>• Der tatsächliche Stromverbrauch (auch bei ausgeschaltetem Monitor) hängt vom angeschlossenen USB-Gerät ab.</li><li>• Stellen Sie vor dem Ändern dieser Einstellung sicher, dass keine USB-Speichergeräte vom Betriebssystem verwendet werden, um einen Datenverlust zu verhindern.</li><li>• Beim Einschalten des Monitors, nach dem Zurücksetzen auf die Werkseinstellungen oder wenn [USB Funktion] auf [Aus] festgelegt ist, wird die Meldung zur USB Funktion angezeigt, sobald ein USB-C-Kabel in den Monitor eingesteckt wird. Wählen Sie eine Einstellung aus.</li></ul>
Auto	Anhängig vom Betriebszustand des Computers.
Ein	Immer aktiviert, selbst wenn sich der Monitor im Energiesparmodus befindet oder ausgeschaltet ist.
Aus	Alle USB-Funktionen (einschließlich Videosignal über USB-C) sind deaktiviert.
USB LAN	Schaltet den LAN-Anschluss [Ein] oder [Aus]. Legen Sie diese Option auf [Ein] fest, wenn Sie den LAN-Anschluss verwenden. Weitere Informationen finden Sie unter „LAN-Verbindung“ (siehe Seite 22).
Werkseinstellungen	Setzt alle OSD-Einstellungen mit Ausnahme von [Sprache] auf die Standardeinstellungen zurück.

## Extra

Menü „Extra“	
Eingabe auswählen	Wählt die Quelle des Eingangssignals aus. Auto, HDMI, DisplayPort, USB-C.
Audio stumm	Schaltet die Lautsprecher- oder Kopfhörerausgabe stumm.
Lautstärke	Regelt die Lautstärke der Lautsprecher oder Kopfhörer.
DDC/CI	Setzt die Funktion [DDC/CI] auf [Ein] oder [Aus].

## OSD-Warnung

**Kein Signal:** Diese Funktion gibt eine Warnung aus, wenn kein horizontales oder vertikales Synchronisierungssignal vorliegt. Das Fenster **Kein Signal** wird nach dem Einschalten oder einem Wechsel des Eingangssignals angezeigt. Die Meldung wird automatisch geschlossen.

**Frequenz Zu Hoch:** Diese Funktion empfiehlt die optimale Auflösung und Wiederholfrequenz. Nach dem Einschalten, nach einer Änderung des Videosignals oder wenn das Videosignal nicht die richtige Auflösung besitzt, wird die Meldung **Frequenz Zu Hoch** angezeigt. Um die Meldung zu schließen, trennen Sie die Signalkabel.

**Dieser Vorgang kann den Stromverbrauch erhöhen. Wollen Sie fortfahren?:** Diese Funktion benachrichtigt Sie über die Erhöhung des Stromverbrauchs. Die Meldung wird eingeblendet, wenn die Einstellungen für [DV MODE], [Helligkeit] oder [ECO MODE] angepasst werden.

Um die Einstellung zu ändern, wählen Sie im Meldungsfenster [Ja] aus, und drücken Sie die Taste **Rechts**.

Um ohne Änderung zurückzukehren, wählen Sie im Meldungsfenster [Nein] aus, und drücken Sie die Taste **Links**.

**USB Funktion:** Diese Meldung zeigt die Aufforderung an, eine Einstellung für [USB Funktion] festzulegen. Siehe „USB Funktion“ oben.

# Anhang B Informationen des Herstellers zu Recycling und Energieverbrauch

## **Inhalt dieses Kapitels:**

- ⇒ „Entsorgung alter NEC-Geräte“ auf Seite 39
- ⇒ „Energiesparmodus“ auf Seite 39
- ⇒ „WEEE-Zeichen (Europäische Richtlinie 2012/19/EU in der aktuellen Fassung)“ auf Seite 39

Wir sind dem Umweltschutz verpflichtet und betrachten Recycling als eine der obersten Prioritäten des Unternehmens, um die Belastung der Umwelt zu verringern. Wir bemühen uns um die Entwicklung umweltfreundlicher Produkte sowie um die Definition und Einhaltung der aktuellsten Standards unabhängiger Organisationen wie ISO (Internationale Organisation für Normung) und TCO (Dachverband der schwedischen Angestellten- und Beamten-gewerkschaft).



## Entsorgung alter NEC-Geräte

Ziel des Recyclings ist es, durch Wiederverwendung, Verbesserung, Wiederaufbereitung oder Rückgewinnung von Material einen Nutzen für die Umwelt zu erzielen. Spezielle Recyclinganlagen gewährleisten, dass mit umweltschädlichen Komponenten verantwortungsvoll umgegangen wird und diese sicher entsorgt werden. Um für unsere Produkte die beste Recycling-Lösung zu gewährleisten, bieten wir eine große Anzahl an Recycling-Verfahren und informieren darüber, wie das jeweilige Produkt umweltbewusst entsorgt werden kann, sobald das Ende der Produktlebensdauer erreicht wird.

Alle erforderlichen Informationen bezüglich der Entsorgung des Produktes sowie länderspezifische Informationen zu Recycling-Einrichtungen erhalten Sie auf unserer Website:

<https://www.sharpnecdisplays.eu/p/hq/en/home.xhtml> (in Europe),

<https://www.sharp-nec-displays.com/jp/> (in Japan) oder

<https://www.sharpnecdisplays.us/> (in den USA).

## Energiesparmodus

Dieser Monitor bietet eine ausgereifte Energiesparfunktion. Wird ein Energiesparsignal an den Monitor gesendet, so wird der Energiesparmodus aktiviert. Der Monitor wird in einen einzigen Energiesparmodus versetzt.

Weitere Informationen erhalten Sie unter folgenden Adressen:

<https://www.sharpnecdisplays.us/> (in den USA)

<https://www.sharpnecdisplays.eu/p/hq/en/home.xhtml> (in Europa)

<https://www.sharp-nec-displays.com/global/index.html> (Global)

## WEEE-Zeichen (Europäische Richtlinie 2012/19/EU in der aktuellen Fassung)



### Entsorgung alter Geräte: In der Europäischen Union

Gemäß der EU-Gesetzgebung und deren Umsetzung in den einzelnen Mitgliedstaaten müssen elektrische und elektronische Geräte, die das links abgebildete Kennzeichen tragen, getrennt vom normalen Hausmüll entsorgt werden. Dazu gehören auch Monitore und elektrisches Zubehör wie Signal- oder Netzkabel. Befolgen Sie bei der Entsorgung solcher Produkte bitte die Richtlinien der örtlichen Behörden bzw. erfragen Sie diese bei dem Händler, bei dem Sie das Gerät gekauft haben, oder verfahren Sie ggf. gemäß den geltenden Vorschriften und Gesetzen bzw. einer entsprechenden Vereinbarung. Die Kennzeichnung elektrischer und elektronischer Produkte gilt möglicherweise nur in den derzeitigen Mitgliedstaaten der Europäischen Union.

### Außerhalb der Europäischen Union

Außerhalb der Europäischen Union informieren Sie sich bitte bei den zuständigen örtlichen Behörden über die ordnungsgemäße Entsorgung elektrischer und elektronischer Geräte.

