

Uživatelská příručka

Velkoformátový displej

MODEL:

E758

E868

Na štítku na zadní straně monitoru vyhledejte název modelu.

Obsah

Důležité informace.....	2	Doporučené použití a údržba.....	9
-------------------------	---	----------------------------------	---

Kapitola 1 Instalace

Pokyny k instalaci.....	11	Orientace.....	17
Montáž (pro zákazníka).....	14	Požadavky na větrání.....	19
Prevence pádu.....	14	Montáž na stropech.....	19
Změna polohy loga.....	14	Přípevnění montážního příslušenství.....	20
Montáž (pro školené techniky).....	15	Montáž a demontáž volitelného podstavce na stůl.....	21
Místo montáže.....	16		

Kapitola 2 Názvy a funkce součástí

Ovládací panel.....	23	Bezdrátový dálkový ovladač.....	26
Zadní panel.....	24		

Kapitola 3 Připojení

Schéma zapojení.....	28	Příkaz HDMI-CEC.....	31
Připojení sluchátek.....	28	Interní zdroje obrazového signálu.....	32
Připojení k počítači.....	29	Přehrávač médií.....	32
Připojení k přehrávači médií prostřednictvím rozhraní HDMI ..	30	Připojení zařízení USB.....	32

Kapitola 4 Základní funkce

Režimy zapnutí a vypnutí.....	34	Provozní dosah dálkového ovladače.....	36
Stav indikátoru napájení.....	34	Zobrazení informací OSD.....	37
Energy Mode (Režim úspory energie).....	34	Přepínání mezi režimy zvuku.....	37
Když je pro ovládání vybráno [RS-232C], [Power supply] (Napájení) a [Quick Start] (Rychlý Start) jsou nastaveny na [Off] (Vypnuto).....	34	Přepínání mezi režimy obrazu.....	37
Když je pro ovládání vybráno [LAN], [Power supply] (Napájení) a [Quick Start] (Rychlý Start) jsou nastaveny na [Off] (Vypnuto).....	35	Nastavení poměru stran.....	38
		Ovládací prvky nabídky OSD.....	39
		Používání nabídky přehrávače médií.....	41

Kapitola 5 Pokročilé úkony

Vytvoření plánu napájení.....	45	Zablokování ovládání tlačítka.....	48
Používání režimů obrazu.....	46		
Nastavení zabezpečení a blokování ovládacích prvků monitoru.....	47		

Kapitola 6 Externí ovládání

Ovládání monitoru prostřednictvím rozhraní RS-232C.....	51	Prohlížeč HTTP.....	53
Ovládání monitoru přes síť LAN.....	52	Příkazy.....	57

Kapitola 7 Řešení potíží

Když nastane problém s monitorem.....	59	Jiné (dálkový ovladač, reproduktory).....	62
Nic se nezobrazuje.....	59	Jiné (při připojení přes RS-232C nebo LAN).....	62
Obraz není zobrazen správně.....	60	Při používání přehrávače médií.....	62
Zobrazila se obrazovka s pokyny nebo upozornění... ..	61	Při používání videozařízení.....	62
Jiné (při připojení k počítači).....	61		

Kapitola 8 Technické údaje

Seznam kompatibilních signálů.....	64	E868.....	66
E758.....	65		

Dodatek A Obchodní značky a softwarové licence

Dodatek B Externí zdroje

Dodatek C Seznam ovládacích prvků nabídky OSD

Nastavení videa.....	70	Control Settings (Nastavení ovládání).....	76
Nastavení zvuku.....	72	Přehrávač médií.....	77
Setup (Instalace).....	73	Schedule (Program).....	78

Dodatek D Informace výrobce o recyklaci a spotřebě energie

Likvidace starých produktů společnosti NEC.....	80	Informace o převodních kabelech, které se používají s AV terminálem.....	82
Úspora energie.....	80		

Informace o kabelech

UPOZORNĚNÍ: S tímto výrobkem používejte dodávané předepsané kabely, jinak může docházet k rušení příjmu rozhlasového a televizního signálu. Pro rozhraní 15kolíkového konektoru Mini D-Sub a USB použijte stíněné kabely signálu s feritovým jádrem. Co se týká kabelů HDMI a AV, používejte pouze stíněné signální kabely. Použití jiných typů kabelů a adaptérů může způsobit rušení příjmu.

Informace Federální komise komunikace (FCC)

VAROVÁNÍ: Federální komise pro komunikace nepovoluje žádné úpravy ani změny zařízení KROMĚ úprav a změn určených společnostmi Sharp NEC Display Solutions of America, Inc. v této příručce. Nedodržení těchto vládních nařízení může zrušit vaše právo na používání tohoto zařízení.

Toto zařízení bylo testováno a shledáno jako splňující limity pro digitální zařízení třídy B, na základě části 15 předpisů FCC. Tyto limity jsou stanoveny tak, aby poskytovaly přiměřenou ochranu před škodlivým rušením při umístění v domácnostech. Toto zařízení generuje, využívá a může vyzařovat vysokofrekvenční záření, a pokud není instalováno a používáno v souladu s pokyny výrobce, může způsobovat škodlivé rušení rádiové komunikace. Neexistuje však žádná záruka, že k rušení na určitém místě nedojde. Pokud toto zařízení způsobuje škodlivé rušení příjmu rozhlasového nebo televizního signálu, což je možné zjistit vypnutím a zapnutím daného zařízení, měl by se uživatel pokusit odstranit toto rušení provedením některého z následujících opatření:

- Změňte orientaci nebo umístění antény přijímače.
- Zvětšete vzdálenost mezi zařízením a přijímačem.
- Zapojte zařízení do elektrické zásuvky v jiném obvodu, než ve kterém je přijímač připojen.
- Obráťte se na svého prodejce nebo zkušeného rozhlasového či televizního technika s žádostí o pomoc.

V případě nutnosti by měl uživatel požádat prodejce nebo zkušeného rozhlasového či televizního technika o další doporučení.

Užitečné tipy jsou uvedeny i v následující brožurě připravené Federální komisí pro komunikace: „How to Identify and Resolve Radio-TV Interference Problems“ (Zjištění a odstranění problémů s rušením rozhlasového a televizního signálu). Tuto brožuru si lze vyžádat na adrese U.S. Government Printing Office, Washington, D.C., 20402, skladové č. 004-000-00345-4.

PROHLÁŠENÍ DODAVATELE O SOULADU

Toto zařízení je v souladu s částí 15 předpisů FCC. Provoz je závislý na následujících dvou podmínkách. (1) Toto zařízení nesmí způsobit škodlivé rušení a (2) toto zařízení musí absorbovat jakékoli rušení, včetně rušení, které může způsobit nežádoucí provoz.

Zodpovědná strana: Sharp NEC Display Solutions of America, Inc.
Adresa: 3250 Lacey Rd, Ste 500
Downers Grove, IL 60515
Telefonní číslo: (630) 467-3000
Typ produktu: Displej LCD
Klasifikace zařízení: Periferní zařízení třídy B
Model: E758, E868



- Tento produkt je určen k použití především v kancelářích a domácnostech.
- Produkt je určen k připojení k počítači. Není určen k zobrazování vysílání televizních stanic.



- POZNÁMKA:**
- (1) Obsah této uživatelské příručky jako celek ani jeho části nesmí být bez svolení reprodukovány.
 - (2) Obsah této uživatelské příručky se může bez předchozího upozornění změnit.
 - (3) Přípravě této uživatelské příručky byla věnována značná pozornost. Pokud byste přesto objevili jakékoli sporné body, chyby nebo opomenutí, kontaktujte nás.
 - (4) Obrázek v této příručce je pouze informativní. Pokud mezi obrázkem a skutečným produktem existuje nějaký rozdíl, skutečný produkt má přednost.
 - (5) Bez ohledu na články (3) a (4) neneseme odpovědnost za případné nárokování ušlého zisku ani za jiné situace, které lze považovat za následek používání tohoto zařízení.
 - (6) Tato příručka je běžně poskytována ve všech oblastech, takže může obsahovat popisy, které se týkají jiných zemí.



Důležité informace

Bezpečnostní opatření a údržba



CHCETE-LI DOSÁHNOUT OPTIMÁLNÍHO VÝKONU
BAREVNÉHO MONITORU LCD, POSTUPUJTE PŘI
INSTALACI A NASTAVOVÁNÍ PODLE NÁSLEDUJÍCÍCH POKYŇŮ:







Informace o symbolech

Aby bylo zaručeno bezpečné a správné použití tohoto produktu, jsou v této příručce používány různé symboly upozorňující na rizika poranění osob a také vzniku škod na majetku. Tyto symboly a jejich významy jsou popsány níže. Před přečtením této příručky se s nimi důkladně seznámte.







 VAROVÁNÍ	Pokud neuposlechnete pokynů pro tento symbol a budete s produktem manipulovat nesprávně, může dojít k nehodě s následkem vážného poranění nebo i smrti.
 UPOZORNĚNÍ	Pokud neuposlechnete pokynů pro tento symbol a budete s produktem manipulovat nesprávně, může dojít k poranění osob nebo poškození majetku v blízkosti produktu.

Ukázky symbolů

	▲ Značí varování nebo upozornění. Tento symbol značí, že hrozí riziko úrazu elektrickým proudem.
	⊘ Značí zakázanou činnost. Tento symbol upozorňuje na akci, kterou nesmíte provést.
	● Značí akci, kterou je nutno provést. Tento symbol upozorňuje, že je nutné odpojit napájecí kabel z elektrické zásuvky.

 VAROVÁNÍ	
1	 ODPOJTE NAPÁJECÍ KABEL Pokud dojde k selhání produktu, odpojte napájecí kabel. Pokud bude z produktu vycházet kouř, neobvyklý zápach nebo zvuky nebo pokud produkt upadne na zem nebo se rozbije jeho skříň, vypněte napájení produktu a poté vytáhněte napájecí kabel z elektrické zásuvky. Požádejte prodejce o opravu. Produkt nikdy neopravujte svépomocí. Je to nebezpečné.
2	 NEBEZPEČNÉ NAPĚTÍ  NEROZEBÍREJTE  ZÁKAZ Skříň produktu neotevírejte ani neodnímejte. Produkt nedemontujte. V produktu jsou součásti, které jsou pod vysokým napětím. Při otvírání nebo odstraňování krytů produktu či při úpravě produktu se můžete vystavit nebezpečí úrazu elektrickým proudem, požáru a dalším rizikům. Veškeré zásahy přenechejte kvalifikovaným servisním pracovníkům.
3	 ZÁKAZ Pokud zaznamenáte poškození struktury, produkt přestaňte používat. Pokud si všimnete jakéhokoli konstrukčního poškození, například prasklin nebo uvolněných dílů, obraťte se na kvalifikované servisní pracovníky. Pokud bude produkt v tomto stavu používán, může upadnout nebo způsobit poranění.

 **VAROVÁNÍ**

4	 ZÁKAZ  NEZAPOMEŇTE UDĚLAT	<p>S napájecím kabelem zacházejte opatrně. U poškozeného kabelu hrozí riziko požáru nebo úrazu elektrickým proudem.</p> <ul style="list-style-type: none"> • Na kabel nepokládejte žádné těžké předměty. • Produkt nepokládejte na kabel. • Kabel ničím nezakrývejte. • Dejte pozor, aby se kabel nepoškrábal; kabel neupravujte. • Kabel neohýbejte, nekrúťte ani za něj netahejte nadměrnou silou. • Kabel chraňte před vysokými teplotami. <p>Pokud se kabel poškodí (například dojde k odhalení nebo poškození vodičů), vypněte napájení produktu a potom odpojte napájecí kabel od elektrické zásuvky. Požádejte prodejce o nový.</p>
5	 ZÁKAZ	<p>Během bouřek se nedotýkejte napájecí zástrčky. Jinak by mohlo dojít k úrazu elektrickým proudem.</p>
6	 NEZAPOMEŇTE UDĚLAT	<p>Ve spojení tímto produktem používejte pouze dodaný napájecí kabel, který je v souladu s níže uvedenou tabulkou obsahující seznam kabelů.</p> <p>Pokud s tímto produktem nebyl dodán napájecí kabel, obraťte se na nás. Vždy používejte napájecí kabel, jehož zástrčka odpovídá elektrické zásuvce v místě, kde se produkt nachází. Kompatibilní napájecí kabel odpovídá střídavému napětí v elektrické zásuvce a byl schválen na základě souladu s bezpečnostními standardy platnými v zemi nákupu.</p>
7	 NEZAPOMEŇTE UDĚLAT	<p>Instalaci by měl provádět školený technik.</p> <p>Při nedodržení standardního postupu instalace může dojít k poškození produktu nebo poranění uživatele nebo pracovníka provádějícího instalaci.</p>
8	 NEZAPOMEŇTE UDĚLAT  ZÁKAZ	<p>Produkt nainstalujte v souladu s následujícími informacemi.</p> <p>Tento produkt nelze používat ani instalovat bez podstavce na stůl a dalšího podpůrného montážního příslušenství.</p> <p>Při přepravě, přemísťování nebo instalaci produktu doporučujeme, aby s ním manipuloval přiměřený počet osob, aby bylo možné zvednout produkt bez zranění osob nebo poškození produktu.</p> <ul style="list-style-type: none"> • Doporučujeme čtyři osoby nebo více. • Při přepravě jsou zapotřebí čtyři držadla. <p>Podrobné informace k montáži a demontáži naleznete v pokynech dodaných s volitelným montážním příslušenstvím.</p> <p>Nezakrývejte větrací otvory na produktu. Nesprávná instalace produktu může vést k jeho poškození a také k úrazu elektrickým proudem nebo požáru.</p> <p>Produkt nepoužívejte na níže uvedených místech:</p> <ul style="list-style-type: none"> • Špatně větrané prostory. • Do blízkosti radiátoru či jiných zdrojů tepla ani jej neumísťujte na přímé sluneční světlo. • Místa s neustálými vibracemi. • Místa s nadměrnou vlhkostí, prašností nebo mastnotami. • Venku. • Místa s vysokou teplotou a v prostředí, kde se rychle mění vlhkost a může pravděpodobně docházet ke kondenzaci. • Stěna či strop musí být schopné unést produkt i montážní příslušenství. <p>Produkt neupevňujte vzhůru nohama.</p>

VAROVÁNÍ



ZÁKAZ



NEZAPOMEŇTE
UDĚLAT

Zaveďte opatření, která zabrání převrácení a pádu produktu kvůli zemětřesení a jiným otřesům.

Abyste předešli zranění nebo poškození produktu v důsledku zemětřesení či jiných nárazů, nainstalujte jej do stabilní pozice a proveďte opatření, která zamezí pádu.

Opatření zabráňující pádu a převrácení jsou určena ke snížení rizika zranění, ale nemusí zaručit účinnost v případě některých zemětřesení.

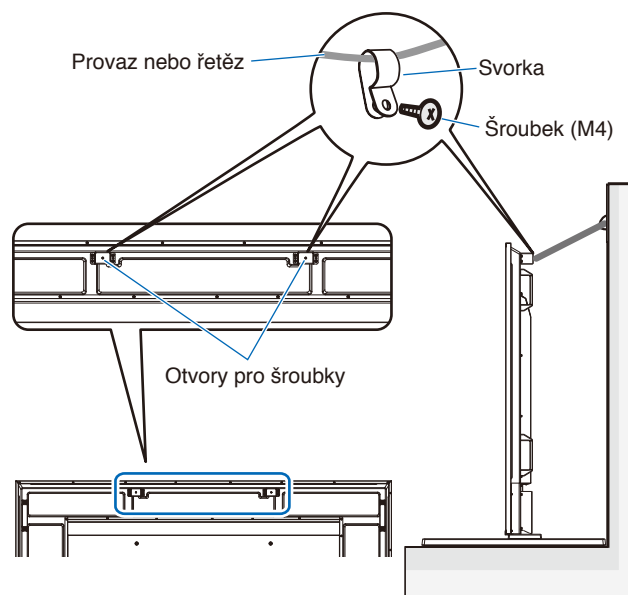

Produkt se může převrátit a způsobit zranění osob.

- Pokud budete produkt používat s volitelným podstavcem na stůl, připevněte jej ke zdi pomocí provazu nebo řetězu, který unese hmotnost produktu, aby nedošlo k pádu produktu.
V závislosti na modelu je podstavec na stůl konstruován tak, aby zabránil převrácení. Přečtěte si příručku k podstavci na stůl.
- Před přenášením produktu odpojte kabel nebo řetěz ze zdi, aby nedošlo ke zranění osob nebo poškození produktu.

Produkt může upadnout a způsobit zranění osob.

- Nepokoušejte se produkt zavěsit na montážní bezpečnostní kabel.
- Produkt montujte na takové místo na stěně či stropu, které unese hmotnost produktu.
- Produkt upevněte k montážnímu příslušenství, jako je hák, šroub s okem či montážní díly, a poté jej zajistěte bezpečnostním kabelem. Bezpečnostní kabel nesmí být pevně utažený.
- Před montáží produktu zkontrolujte, zda je montážní příslušenství dostatečně silné k tomu, aby produkt s ohledem na jeho hmotnost a velikost uneslo.









Ohrožení stability.

Produkt může upadnout a způsobit vážná i smrtelná poranění. Aby nedošlo ke zranění, je nutné tento produkt bezpečně připevnit na stěnu či k podlaze podle pokynů k montáži.











Dodržením následujících jednoduchých opatření zabráníte řadě zranění, především dětí:

- VŽDY používejte podstavce nebo způsoby montáže, které jsou doporučeny výrobcem příslušného produktu.
- VŽDY používejte nábytek, který produkt bezpečně unese.
- VŽDY se ujistěte, že produkt nepřesahuje okraj nábytku, který nese jeho hmotnost.
- VŽDY poučte děti o nebezpečí spojeném se šplháním na nábytek, aby dosáhly na produkt nebo jeho ovládací prvky.
- VŽDY ved'te kabely připojené k produktu tak, aby o ně nemohl nikdo zakopnout, aby za ně nemohl nikdo zatáhnout nebo se o ně zachytit.
- NIKDY produkt neinstalujte na nestabilní místo.
- NIKDY produkt nepokládejte na vysoký nábytek (skříně nebo knihovny), pokud není nábytek i produkt ukotven ke vhodné opoře.





 **VAROVÁNÍ**

9	 ZÁKAZ  NEZAPOMEŇTE UDĚLAT	<ul style="list-style-type: none"> • NIKDY produkt nepokládejte na látku ani jiné materiály, které by mohly být mezi produktem a použitým nábytkem. • NIKDY nepokládejte na horní stranu produktu ani na nábytek, na kterém je produkt umístěný, žádné předměty, které by mohly přitahovat pozornost dětí, například hračky nebo dálkové ovladače. <p>Pokud se chystáte stávající produkt ponechat či přemísťovat, je třeba vzít v úvahu stejná výše uvedená upozornění.</p>
10	 ZÁKAZ	<p>Tento produkt nepokládejte na šikmý nebo nestabilní vozík, stojan nebo stůl. Jinak by mohlo dojít k upadnutí nebo převrácení, což by mohlo způsobit poranění.</p>
11	 ZÁKAZ  NEBEZPEČNÉ NAPĚTÍ	<p>Do otvorů skříně nezasunujte žádné předměty. Mohlo by dojít k úrazu elektrickým proudem, požáru nebo poškození produktu. Uchovávejte předměty mimo dosah dětí.</p> <p>Pokud se nějaký objekt dostane do slotu skříně, vypněte napájení produktu a poté odpojte napájecí kabel z elektrické zásuvky. Požádejte prodejce o opravu.</p>
12	 NEVYSTAVUJTE VODĚ	<p>Dbejte, aby do skříně nepronikly tekutiny, a produkt nepoužívejte v blízkosti vodního zdroje.</p> <p>Okamžitě produkt vypněte a odpojte od elektrické zásuvky a potom se obraťte na kvalifikovaného servisního pracovníka. Mohlo by dojít k úrazu elektrickým proudem nebo požáru.</p>
13	 ZÁKAZ	<p>Při čištění produktu nepoužívejte k odstranění prachu spreje s hořlavým plynem. Mohlo by dojít k požáru.</p>
14	 ZÁKAZ	<p>Používání monitoru nesmí být spojeno se žádnými smrtelnými riziky nebo nebezpečími, která by mohla vést přímo ke smrti, zranění osob, vážnému fyzickému poškození nebo jiné ztrátě, včetně kontroly nad jadernou reakcí v jaderném zařízení, zdravotnického systému udržování života a řízení odpalu raket ve zbraňovém systému.</p>

 **UPOZORNĚNÍ**

1	 NEZAPOMEŇTE UDĚLAT  NEDOTÝKEJTE SE MOKRÝMA RUKAMA  ODPOJTE NAPÁJECÍ KABEL  NEBEZPEČNÉ NAPĚTÍ	<p>Manipulace s napájecím kabelem.</p> <p>S napájecím kabelem zacházejte opatrně. U poškozeného kabelu hrozí riziko požáru nebo úrazu elektrickým proudem.</p> <ul style="list-style-type: none"> • Při připojování napájecího kabelu ke konektoru pro vstup napájení na produktu se ujistěte, že je konektor zcela zasunutý a není uvolněný. • Napájecí kabel upevněte k produktu šroubem a svorkou, aby nedošlo k uvolnění. (Doporučená utahovací síla: 120–190 N•cm). • Napájecí kabel nepřipojujte ani neodpojujte mokřýma rukama. • Při připojování a odpojování napájecího kabelu držte kabel za zástrčku. • Před čištěním produktu odpojte z bezpečnostních důvodů napájecí kabel od elektrické zásuvky. Pravidelně otírejte z napájecího kabelu prach pomocí měkké a suché látky. • Před přemístěním produktu se ujistěte, že je napájení produktu vypnuté, poté vytáhněte napájecí kabel z elektrické zásuvky a zkontrolujte, že jsou všechny kabely připojující produkt k jiným zařízením odpojeny. • Pokud nebudete produkt delší dobu používat, vždy odpojte napájecí kabel od elektrické zásuvky. • Toto zařízení je nutné připojit k uzemněnému napájecímu kabelu. Pokud napájecí kabel není uzemněný, může dojít k úrazu elektrickým proudem. Ujistěte se, že je napájecí kabel připojen přímo do zásuvky ve zdi a řádně uzemněn. Nepoužívejte převodní adaptér na 2kolíkovou zástrčku.
2	 ZÁKAZ  NEZAPOMEŇTE UDĚLAT	<p>Nesvazujte napájecí kabel s kabelem USB. Mohlo by se v něm nakumulovat teplo, což by mohlo vést k požáru.</p>
3	 ZÁKAZ	<p>Produkt nepřipojujte k síti LAN s vysokým napětím.</p> <p>Používáte-li kabel sítě LAN, nepřipojujte periferní zařízení pomocí kabelů s vysokým napětím. Vysoké napětí na portu LAN může způsobit úraz elektrickým proudem.</p>
4	 ZÁKAZ	<p>Na produkt ani na stůl, na kterém je produkt umístěný, nestoupejte. Nepokládejte produkt na stůl s kolečky, která nelze řádně zablokovat. Produkt by mohl upadnout, což by mohlo vést k jeho poškození nebo k poranění.</p>
5	 NEZAPOMEŇTE UDĚLAT	<p>Montáž, demontáž nebo úprava výšky volitelného podstavce na stůl.</p> <ul style="list-style-type: none"> • Při montáži podstavce na stůl zacházejte s produktem opatrně, abyste si nepřiskřípli prsty. • Montáž produktu v nevhodné výšce může způsobit skřípnutí prstů. Produkt montujte ve správné výšce, aby nedošlo ke zranění osob nebo poškození produktu.
6	 ZÁKAZ	<p>Na produkt netlačte ani na něj nešplhejte. Produktu se nechtejte ani se na něj nezavěšujte. Produkt by mohl upadnout, což by mohlo vést k jeho poškození nebo k poranění.</p>
7	 ZÁKAZ	<p>Nevystavujte povrch panelu LCD nárazům, mohlo by dojít k vážnému poškození produktu nebo k poranění.</p>

 **UPOZORNĚNÍ**

8	 NEZAPOMEŇTE UDĚLAT	<p>Při použití nevhodných baterií může dojít k jejich vytečení nebo explozi.</p> <ul style="list-style-type: none"> • Vložte baterie tak, aby značky (+) a (-) na bateriích byly u příslušných značek (+) a (-) uvnitř ovladače. • Nepoužívejte současně baterie různých značek. • Nepoužívejte současně staré a nové baterie. Jejich životnost se může zkrátit, případně mohou vytéct. • Vybité baterie okamžitě vyjměte, aby nevytekly do ovladače. • Vyteklé kapaliny z baterie se nedotýkejte – mohlo by dojít k poranění pokožky. • Likvidace baterie vhozením do ohně nebo horké trouby nebo mechanické drcení nebo řezání baterie může vést k její explozi. • Ponechání baterie v prostředí s extrémně vysokou teplotou nebo její vystavení extrémně nízkému tlaku vzduchu může mít za následek explozi nebo únik hořlavé kapaliny nebo plynu. • Před likvidací baterie kontaktujte prodejce nebo místní úřady.
9	 NEZAPOMEŇTE UDĚLAT	<p>Vhodné pro zábavní oblast v prostředích s řízeným osvětlením, které brání vzniku rušivých odlesků od obrazovky.</p>
10	 NEZAPOMEŇTE UDĚLAT	<p>Pokud chladicí ventilátor používáte nepřetržitě, doporučujeme ventilační otvory alespoň jednou měsíčně otřít. V opačném případě může dojít k požáru, úrazu elektrickým proudem nebo poškození produktu.</p>
11	 NEZAPOMEŇTE UDĚLAT	<p>K zajištění spolehlivého fungování produktu očistěte nejméně jednou za rok ventilační otvory na zadní straně skříně od prachu a nečistot. V opačném případě může dojít k požáru, úrazu elektrickým proudem nebo poškození produktu.</p>
12	 NEZAPOMEŇTE UDĚLAT	<p>Neumisťujte na místa vystavená extrémním teplotám nebo vlhkosti. V opačném případě může dojít k poškození produktu nebo k úrazu elektrickým proudem nebo k požáru. Níže je popsáno uživatelské prostředí tohoto monitoru.</p> <ul style="list-style-type: none"> • Provozní teplota: 0 °C – 40 °C/Vlhkost: 20–80 % (bez kondenzace) • Skladovací teplota: -20 °C – 60 °C/Vlhkost: 10–90 % (bez kondenzace)

UPOZORNĚNÍ

S tímto displejem používejte výhradně dodanou napájecí šňůru, která je v souladu s níže uvedenou tabulkou. Pokud napájecí šňůra nebyla dodána se zařízením, obraťte se na prodejce. Ve všech ostatních případech používejte napájecí šňůru, která se shoduje se střídavým napětím zásuvky a vyhovuje bezpečnostním předpisům dané země.

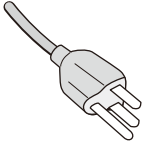
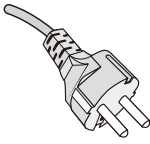
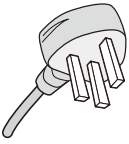
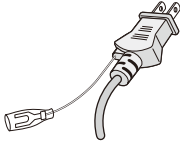
Typ zástrčky	Severoamerická	Kontinentální Evropa	Spojené království	Japonská
Tvar zástrčky				
Oblast	USA/Kanada	EU	Spojené království	Japonsko
Napětí (V)	120*	230	230	100

* Tento napájecí kabel používejte při 125 V.

POZNÁMKA: Tento produkt může být opravován pouze v zemi, kde byl zakoupen.

Tento displej pracuje se střídavým proudem 100 - 240 voltů 50 - 60 Hz. Připojte napájecí kabel k elektrické zásuvce 100 - 240 voltů 50 - 60 Hz. K odpojení zařízení slouží vypínač elektrické zásuvky, který musí být zcela funkční.

Doporučené použití a údržba

Doporučené použití

Ergonomie

Pro maximální pohodlí doporučujeme:

- K dosažení optimálního výkonu nechejte monitor 20 minut zahřívát. Nezobrazujte nehybné vzory na dlouhou dobu, jinak může docházet k dosvitu obrazu (magnetické zpoždění obrazu).
- Při práci zaměřujte zrak pravidelně na nějaký předmět

vzdálený nejméně 1,5 m. Často mrkejte.

- Umístěním monitoru pod úhlem 90° od okna a jiného světelného zdroje minimalizujte odlesky a odrazy.
- Jas, kontrast a ostrost nastavte tak, aby byla zajištěna optimální čitelnost.
- Chodte pravidelně na prohlídky k očnímu lékaři.
- Při použití standardních vstupních signálů využívejte výrobcem nastavenou velikost a polohu.
- Používejte předvolené nastavení barev.
- Používejte neprokládaný signál.
- Nezobrazujte základní modrou barvu na tmavém pozadí. Obtížně se pozoruje a kvůli nedostatečnému kontrastu může způsobovat únavu očí.

Údržba

Čištění displeje LCD

- Je-li displej LCD zaprášený, opatrně jej otřete měkkým hadříkem.
- Povrch displeje LCD čistěte jemnou netřepivou látkou, která nemůže monitor odřít. Nepoužívejte čisticí roztoky nebo čisticí přípravky na sklo!
- K čištění displeje LCD nepoužívejte tvrdé ani hrubé materiály.
- Netlačte na povrch displeje LCD.
- Nepoužívejte čisticí prostředek na kancelářská zařízení, protože může poničit povrch displeje LCD, a tím snížit kvalitu obrazu.

Čištění skříně

- Odpojte napájecí kabel.
- Opatrně otřete skříň měkkou látkou.
- Můžete použít látku navlhčenou v neutrálním čisticím prostředku s vodou. Potom však skříň do sucha otřete.

POZNÁMKA: NEPOUŽÍVEJTE benzen, ředidla, zásadité čisticí prostředky, alkohol, prostředky na čištění skla, vosky, lešticí prostředky, mýdlový prášek ani insekticidy. Nesmí dojít k dlouhodobějšímu kontaktu gumy nebo vinylu se skříní. Tyto druhy tekutin a materiálů mohou porušit nátěr.

POZNÁMKA: Nepřetržitá doba provozu a záruka.

Tento produkt je zkonstruován pro maximální používání po dobu 18 hodin denně. Nepřetržité používání delší než 18 hodin není kryto zárukou.

Kapitola 1 Instalace

V této kapitole jsou uvedeny tyto informace:

- ⇒ „Pokyny k instalaci“ na straně 11
- ⇒ „Montáž (pro zákazníka)“ na straně 14
- ⇒ „Prevence pádu“ na straně 14
- ⇒ „Změna polohy loga“ na straně 14
- ⇒ „Montáž (pro školené techniky)“ na straně 15
- ⇒ „Místo montáže“ na straně 16
- ⇒ „Orientace“ na straně 17
- ⇒ „Požadavky na větrání“ na straně 19
- ⇒ „Montáž na stropech“ na straně 19
- ⇒ „Přípevnění montážního příslušenství“ na straně 20
- ⇒ „Montáž a demontáž volitelného podstavce na stůl“ na straně 21

POZNÁMKA:

Informace o obsahu krabice jsou uvedeny v Instalační příručce.

Záruka na výrobek se nevztahuje na škody způsobené nesprávnou instalací. Při nedodržení těchto doporučení může dojít ke zrušení záruky.

Pokyny k instalaci

1. Určete umístění monitoru

⚠ VÁROVÁNÍ: Viz část „VAROVÁNÍ 7“, „VAROVÁNÍ 8“, „VAROVÁNÍ 9“, a „VAROVÁNÍ 12“.

POZNÁMKA: Aby nedošlo k poškrábání displeje LCD, když monitor položíte čelní stranou dolů z důvodu montáže stojanu nebo příslušenství, položte pod monitor měkkou látku, která má větší rozměr než displej.

2. Vložte baterie do dálkového ovladače

Dálkový ovladač je napájen dvěma bateriemi typu AAA o napětí 1,5 V.

Pokyny pro vložení nebo výměnu baterií:

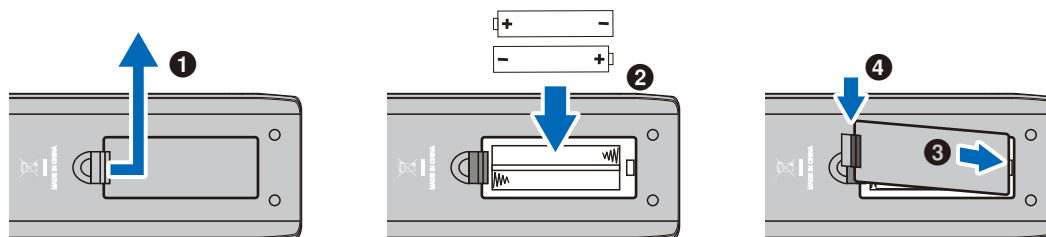

⚠ UPOZORNĚNÍ: Viz část „UPOZORNĚNÍ 8“.

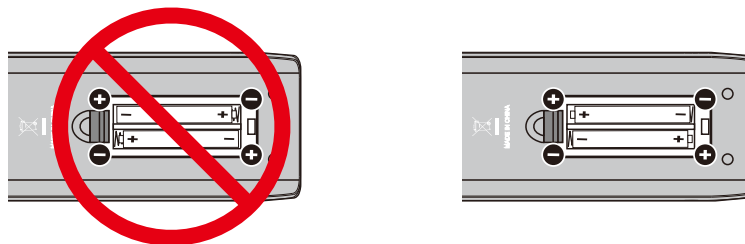

- POZNÁMKA:**
- Baterie dodávané s dálkovým ovladačem se mohou v závislosti na svém stavu rychle vybit. Z tohoto důvodu je včas vyměňte za nové.
 - Pokud nebudete dálkový ovladač delší dobu používat, baterie z něj vyjměte.

3. Připojení externího zařízení

- Před připojením externího zařízení vypněte hlavní vypínač, aby nevzniklo riziko poškození externího zařízení.
- Další informace naleznete v uživatelské příručce k danému zařízení.

POZNÁMKA: Nepřipojujte/neodpojujte kabely v době zapínání monitoru nebo jiných externích zařízení, protože by mohlo dojít ke ztrátě obrazu.

4. Připojení dodaného napájecího kabelu

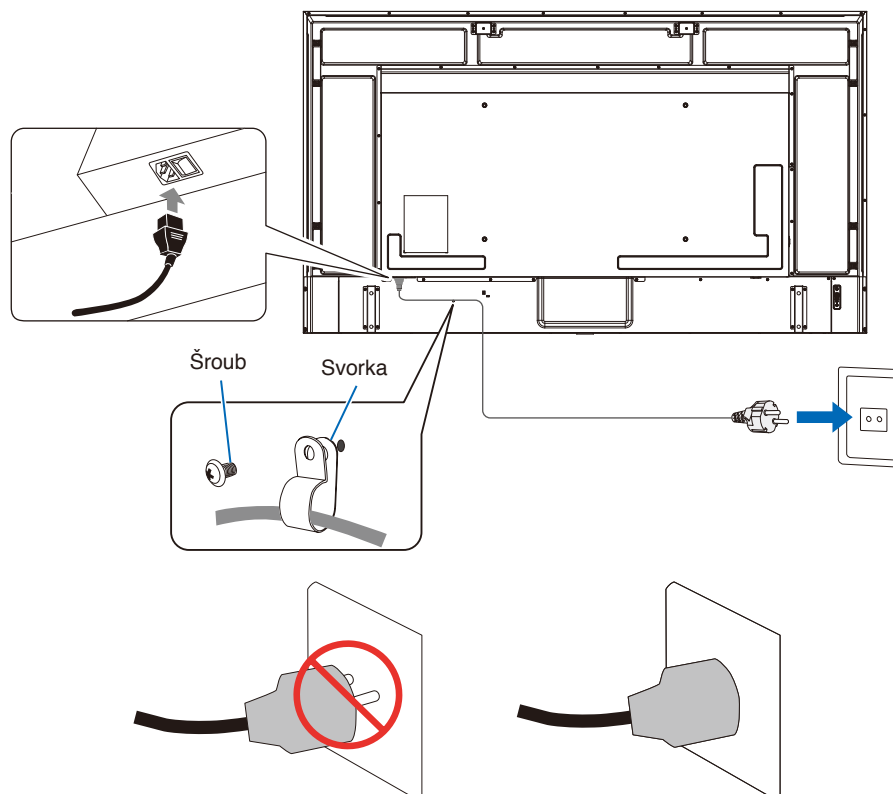

5. Informace o kabelech

UPOZORNĚNÍ: S tímto výrobkem používejte dodávané předepsané kabely, jinak může docházet k rušení příjmu rozhlasového a televizního signálu.
Pro rozhraní 15kolíkového konektoru Mini D-Sub a USB použijte stíněné kabely signálu s feritovým jádrem.
Co se týká kabelů HDMI a AV, používejte pouze stíněné signální kabely.
Použití jiných typů kabelů a adaptérů může způsobit rušení příjmu.

6. Zapnutí tlačítka napájení

Před zapnutím počítače nebo externího zařízení zapněte napájení monitoru.

7. Použití připojeného externího zařízení

Výběrem vstupního zdroje pro monitor se na obrazovce zobrazí obraz z externího zařízení.

8. Nastavení zvuku

V případě potřeby proveďte nastavení hlasitosti.

9. Upravení nastavení obrazu

Pokud používáte vstupní konektor HDMI, vyberte odpovídající nastavení mezi [Mode 0] (Režim 0), [Mode 1] (Režim 1) a [Mode 2] (Režim 2) v [EDID] v části [HDMI Settings] (Nastavení HDMI) v nabídce [Setup] (Nastavení) OSD.



10. Doporučená nastavení

Podsvícení použité pro tento monitor má omezenou životnost a jeho jas postupně v průběhu používání klesá.

Stejně tak, pokud zůstane delší dobu zobrazen stejný obraz, může dojít k jevu zvanému „dosvit obrazu“. „Dosvit obrazu“ je jev, při němž obraz zůstane na displeji LCD viditelný i po jeho změně.

„Dosvit obrazu“ postupně vymizí s tím, jak se bude měnit obsah obrazovky. Pokud však stejný obraz zůstane zobrazen příliš dlouhou dobu, nemusí dosvit vymizet.

Opatření pro předcházení zkrácení životnosti monitoru:

- Když není monitor používán, vypněte jeho napájení.
- Pomocí tlačítka  na hlavní jednotce nebo tlačítka  na dálkovém ovladači přepněte monitor do pohotovostního režimu.
- Pokud zakryjete povrch panelu hlavní jednotky ochranným krytem ze skla nebo akrylátu, povrch panelu se utěsňuje a vnitřní teplota vzroste.
Použijte funkci počítače pro správu energie nebo snižte jas monitoru, aby nedošlo k nárůstu vnitřní teploty.
- Použijte parametr [Schedule] (Program) v nabídce OSD k automatickému zapnutí monitoru nebo přepnutí do pohotovostního režimu podle potřeby.

POZNÁMKA: Při používání funkce plánu nastavte parametr [Current Time settings (Nastavení Aktuální čas)] v nabídce OSD [Schedule (Program)].

Montáž (pro zákazníka)

⚠ VAROVÁNÍ: Viz část „VAROVÁNÍ 7“, „VAROVÁNÍ 8“, „VAROVÁNÍ 9“, a „VAROVÁNÍ 12“.

Seznam kvalifikovaných techniků vám na vyžádání poskytne váš dodavatel. Za montáž produktu na stěnu či na strop a za najmutí technika odpovídá zákazník.

Údržba

- Pravidelně kontrolujte uvolnění šroubů, mezery, deformace nebo jiné problémy, které se při montáži zařízení mohou vyskytnout. Pokud zjistíte závadu, kontaktujte kvalifikovaného pracovníka nebo servis.
- V závislosti na prostředí může instalace v důsledku přirozené degradace zeslabit. Pravidelně kvalifikovaný personál o pravidelnou kontrolu a údržbu instalace.

Prevence pádu

⚠ VAROVÁNÍ: Viz část „VAROVÁNÍ 7“ a „VAROVÁNÍ 9“.

Před připevněním monitoru ke stěně se ujistěte, že zeď hmotnost monitoru unese.

Změna polohy loga

Když monitor používáte natočený na výšku, lze změnit polohu loga.

Demontáž loga: Odšroubujte šroub a sejměte logo.

Připevnění loga: Ujistěte se, že se otvor pro šroub na logu a otvor pro šroub na rámu překrývají. Upevněte logo šroubem pro montáž loga. (Doporučená utahovací síla: 30–40 N•cm).

POZNÁMKA: K montáži loga nepoužívejte jiný šroub.

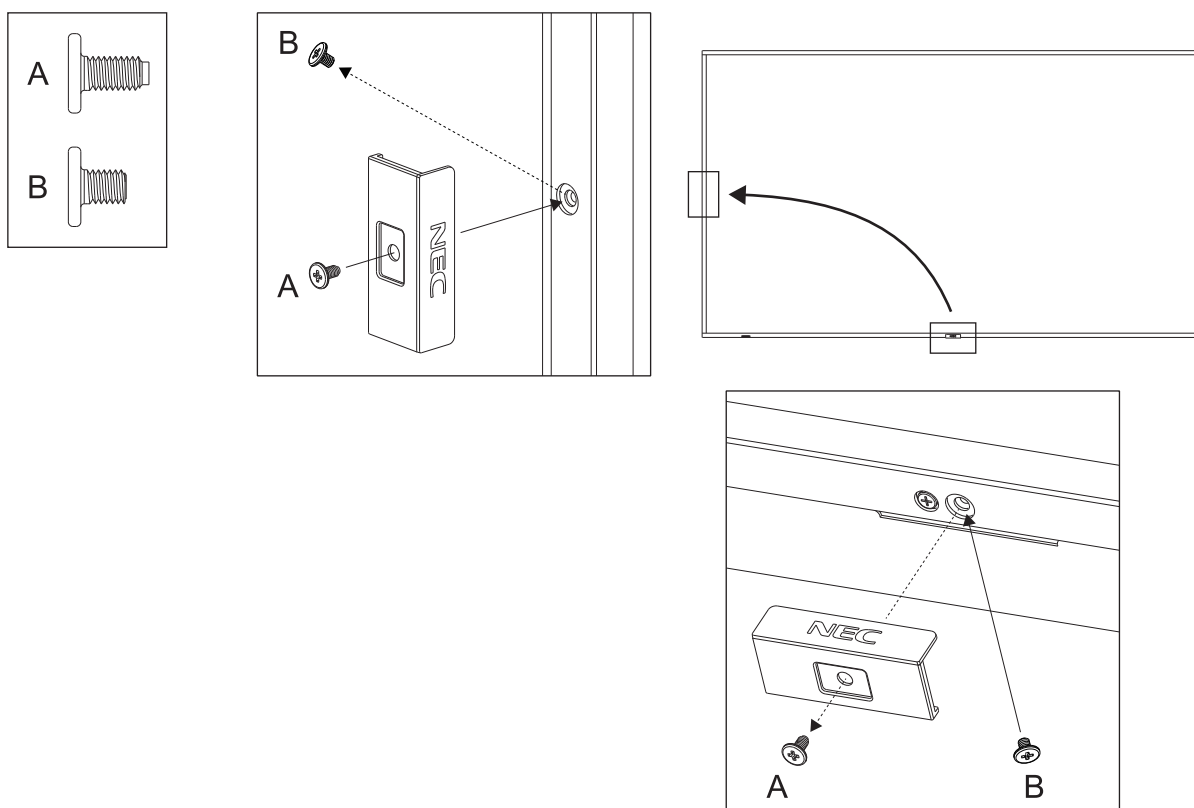

Montáž (pro školené techniky)

⚠ VAROVÁNÍ: Viz část „VAROVÁNÍ 9“.

Důkladně prohleďte místo, kam chcete zařízení umístit. Ne všechny stěny nebo stropy jsou schopné unést váhu monitoru. Hmotnost tohoto monitoru je uvedena v technických údajích (viz „E758“ na straně 65, „E868“ na straně 66).

Záruka na produkt se nevztahuje na škody způsobené nesprávnou montáží, úpravami či živelnou pohromou.

Při nedodržení těchto doporučení může být záruka zneplatněna.

K montáži zařízení z bezpečnostních důvodů použijte dvě nebo více konzol. Zařízení v místě montáže připevněte alespoň ke dvěma bodům.

Montážní držák

⚠ VAROVÁNÍ: Viz část „Důležité informace“.

Při montáži na stěnu nebo na strop přihleďte k následujícím doporučením:

- Doporučujeme montážní rozhraní, která jsou v souladu s normou UL1678 v Severní Americe.
- Před montáží si prohleďte místo montáže a ujistěte se, že zařízení bezpečně unese.
- Podrobnější informace naleznete v pokynech k montážnímu příslušenství.

Důrazně doporučujeme používat šroubky, jak je znázorněno níže.

Pokud budete používat delší než uvedené šrouby, zkontrolujte hloubku otvoru.

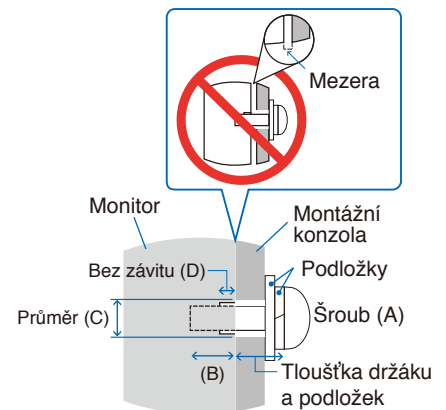

Velikost šroubu		Otvor v držáku	Bez závitů	Doporučená utahovací síla
(A)	(B)	(C)	(D)	
M8	16-18 mm	$\leq \text{Ø } 12 \text{ mm}$	6 mm	950-1600 N•cm

POZNÁMKA: Při dlouhodobém používání několika monitorů vedle sebe se mohou displeje kvůli teplotním změnám mírně roztáhnout. Proto doporučujeme, aby byla mezi sousedícími monitory ponechána mezera širší než 1 mm.

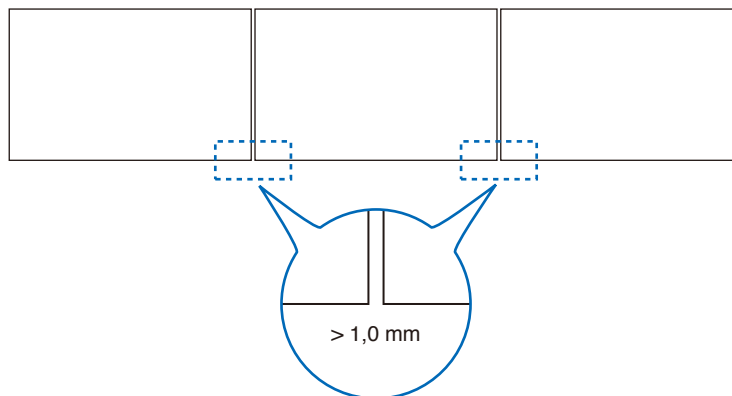

Montáž bezpečnostního kabelu

Při instalaci monitoru na stěnu nebo na strop použijte komerčně dostupné držáky pro montáž na stěnu nebo strop, ale také bezpečnostní kabel.

⚠ VAROVÁNÍ: Viz část „VAROVÁNÍ 9“.

⚠ UPOZORNĚNÍ: Viz část „UPOZORNĚNÍ 7“.

POZNÁMKA: Při montáži nevyvíjejte na panel LCD ani na jiné součásti monitoru tlak (například tím, že do nich zatlačíte nadměrnou silou nebo se o ně opřete). Monitor by se tím mohl pokrýt nebo poškodit.

Možná umístění držadel pro připevnění bezpečnostního kabelu

Připevněte bezpečnostní lanko k držadlům na následujícím obrázku.

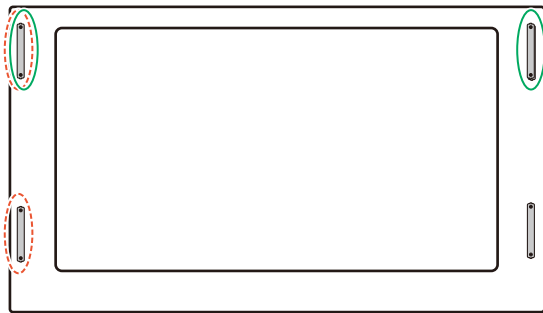

Plná čára: Manipulujte s bezpečnostním lankem v poloze na šířku.

Tečkovaná čára: Manipulujte s bezpečnostním lankem v poloze na výšku.

Místo montáže

⚠ VAROVÁNÍ: Viz část „VAROVÁNÍ 8“.

POZNÁMKA: Zajistěte odpovídající větrání nebo klimatizaci prostoru okolo monitoru, aby se mohlo teplo řádně rozptýlovat od monitoru a montážního příslušenství.

Orientace

- Chcete-li monitor používat v orientaci na výšku, je třeba jej otočit doleva tak, aby se jeho pravá strana nacházela nahoře a levá strana dole. Nedostatečné odvětrávání může zkrátit životnost monitoru.

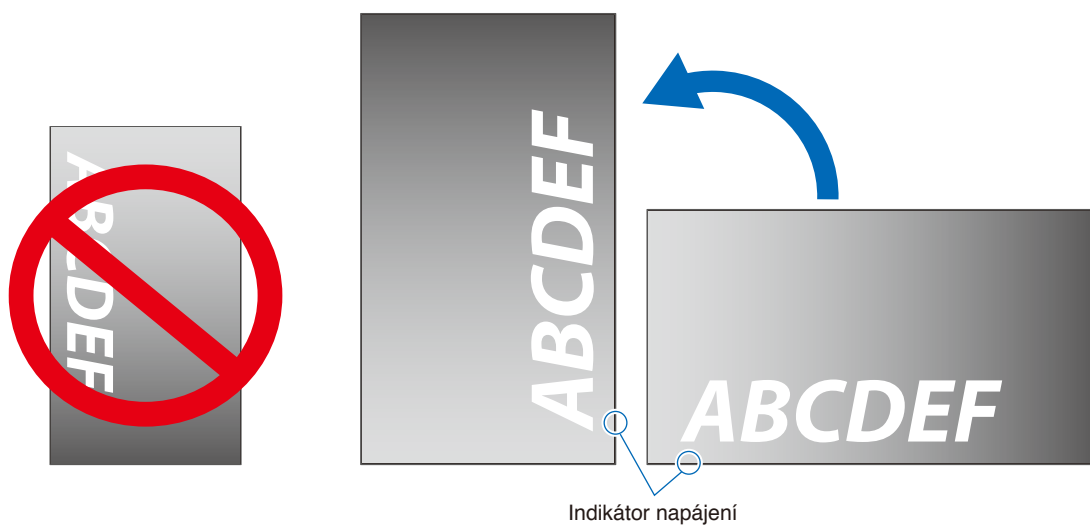

POZNÁMKA: Nabídka OSD se vždy zobrazí v orientaci na šířku.

VAROVÁNÍ: Viz část „VAROVÁNÍ 9“.

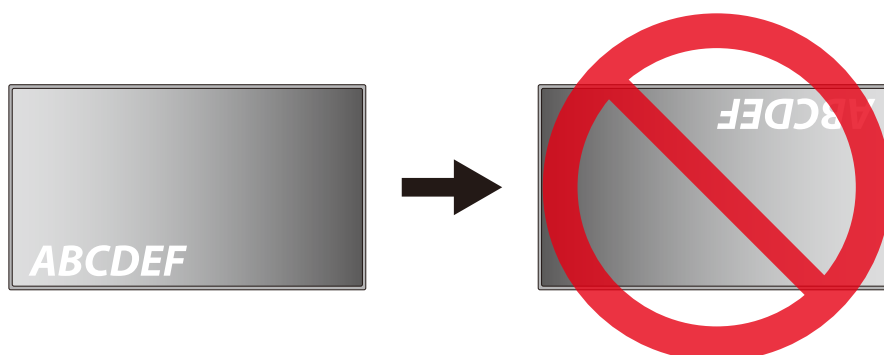

Tento monitor nelze používat pod náklonem 16° nebo více.

POZNÁMKA: V případě instalace monitoru pod úhlem 16° nebo více by mohlo dojít k závadě.

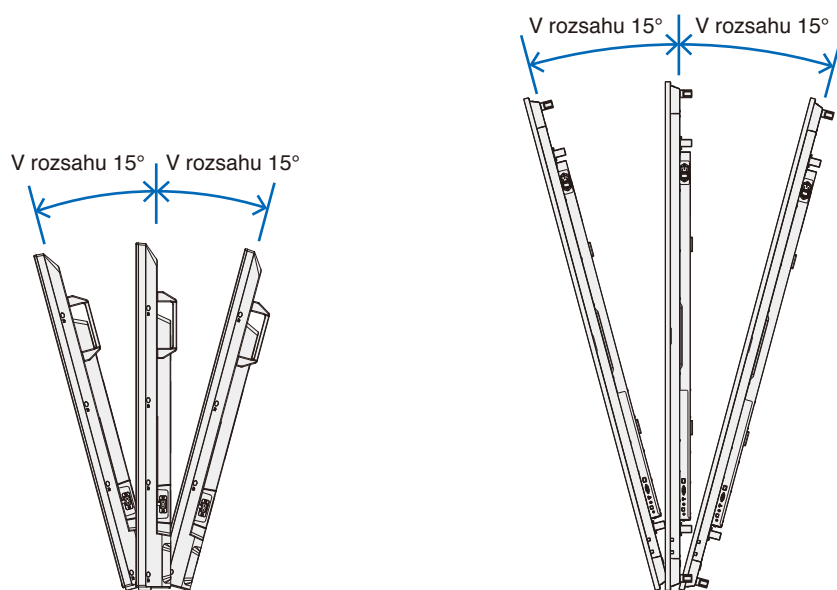

Požadavky na větrání

Při montáži monitoru v uzavřeném nebo omezeném prostoru ponechte odpovídající prostor mezi monitorem a okolím, aby se mohlo vytvářené teplo rozptýlit (viz obrázek níže).

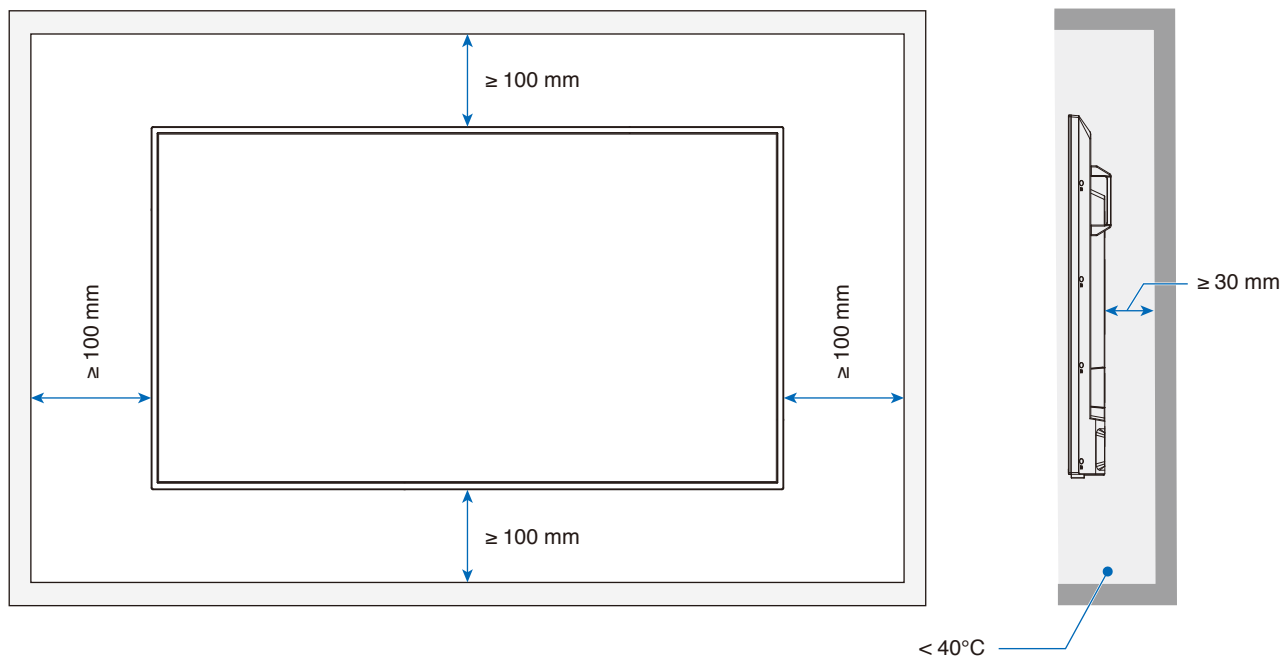

POZNÁMKA: Maximální provozní teplota prostředí monitoru je 40 °C.
Tento monitor je vybaven vnitřními snímači teploty.

POZNÁMKA: Pokud se monitor přehřeje, zobrazí se „Varování“. V případě zobrazení „Varování“ přestaňte monitor používat, vypněte jej a nechte vychladnout.
Další informace o této funkci najdete v části „Thermal Management (Tepelné Řízení)“ ([strana 75](#)).
Pokud je monitor používán v uzavřeném prostoru nebo je panel LCD pokryt akrylovou ochrannou fólií, kontrolujte teplotu v okolí monitoru.

Montáž na stropěch

⚠ VAROVÁNÍ: Viz část „VAROVÁNÍ 8“ a „VAROVÁNÍ 9“.

Přípevnění montážního příslušenství

Při připevňování montážního příslušenství dávejte pozor, abyste monitor nepřevrátili.

1. Pro montáž připevněte šrouby s okem

Tento model je vybaven předinstalovanými držáky šroubů s okem pro připevnění šroubů s okem (nejsou součástí dodávky) pro usnadnění montáže.

- Podle návodu na obrázku našroubujte šrouby s očky do otvorů ve svorkách.
- Ujistěte se, že šrouby s očky jsou dobře utažené.
- Chcete-li umístit monitor do určité polohy, použijte zvedací zařízení připojené k šroubům s očky.

⚠ UPOZORNĚNÍ: Monitor **NEMONTUJTE** pouze pomocí šroubů s očky. Šrouby s očky jsou pouze provizorní.

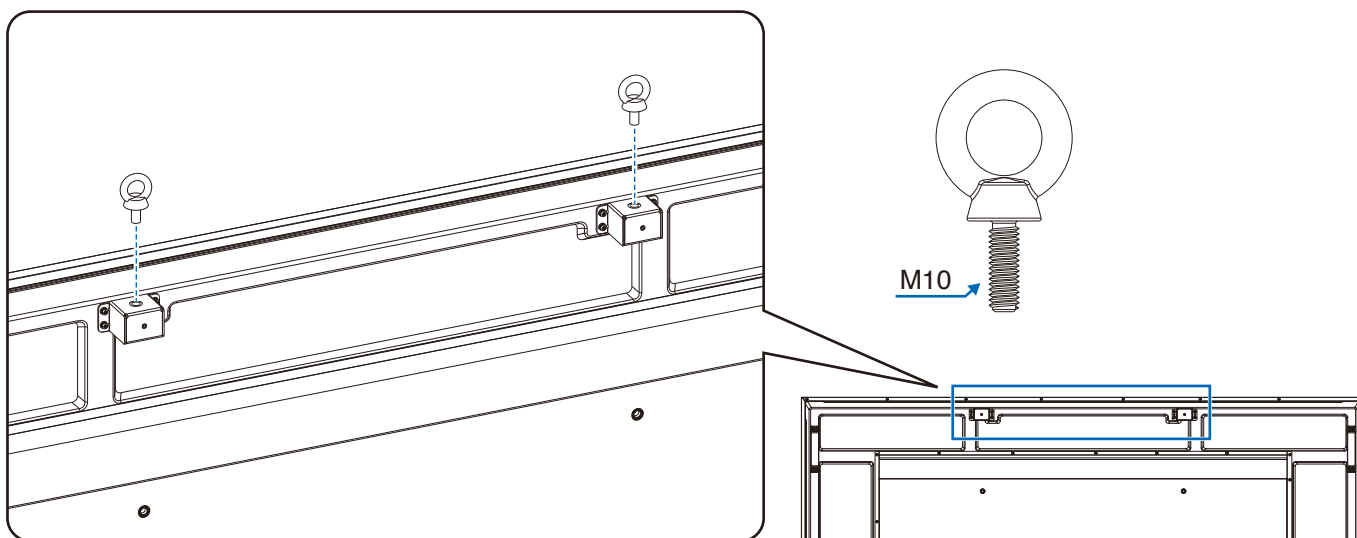

2. Přípevnění montážního příslušenství

Během připevňování příslušenství dávejte pozor, ať monitor nepřevrátíte.

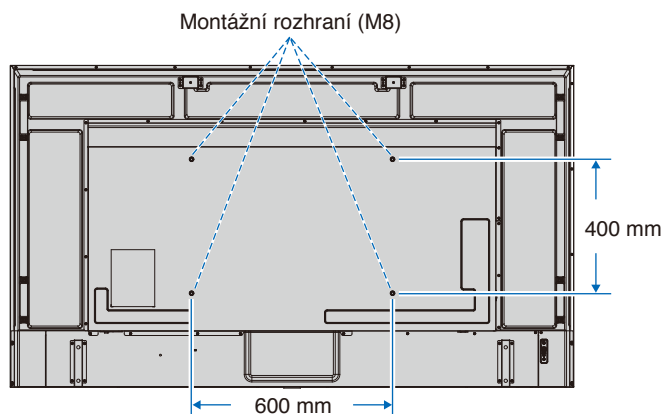

Montážní příslušenství lze k monitoru připevnit ve chvíli, kdy je položen obrazovkou dolů. Aby nedošlo k poškrábání displeje LCD při položení monitoru čelní stranou dolů, položte pod monitor měkkou látku, která má větší rozměr než displej. Ujistěte se, že se na stole nenachází nic, co by mohlo monitor poškodit.

POZNÁMKA: Monitor před montáží umístěte čelní stranou dolů na rovnou plochu, která má větší rozměr než obrazovka monitoru. Zvolte pevný stůl, který hmotnost monitoru bez problémů unese.

Montáž a demontáž volitelného podstavce na stůl

⚠ VAROVÁNÍ: Viz část „VAROVÁNÍ 8“.

⚠ UPOZORNĚNÍ: Viz část „UPOZORNĚNÍ 5“.

Při montáži postupujte podle pokynů dodaných ke stojanu či k montážnímu příslušenství. Používejte pouze nástroje doporučené výrobcem.

POZNÁMKA: • Použijte díl ST-801.

- Používejte VÝHRADNĚ šrouby, které byly dodány s volitelným podstavcem na stůl. Namontujte podstavec tak, aby dlouhý konec jeho noh směřoval dopředu.
- S podstavcem na stůl lze monitor použít pouze s orientací na šířku.

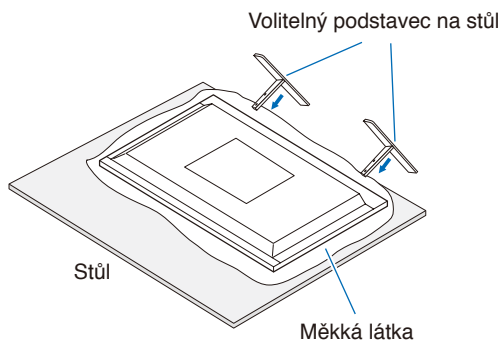

Kapitola 2 **Názvy a funkce součástí**

V této kapitole jsou uvedeny tyto informace:

- ⇒ „Ovládací panel“ na straně 23
- ⇒ „Zadní panel“ na straně 24
- ⇒ „Bezdrátový dálkový ovladač“ na straně 26

Ovládací panel

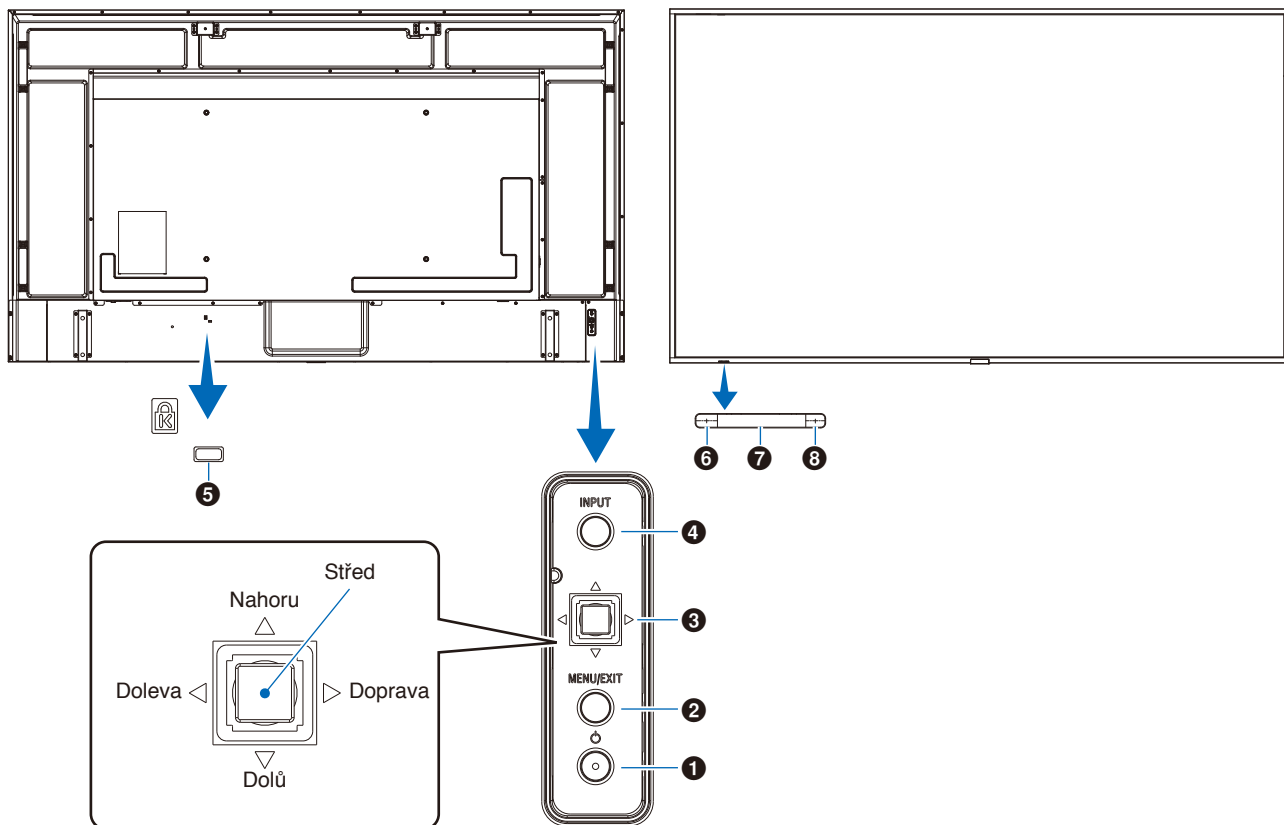

1 Tlačítko (napájení)

Slouží k zapnutí zařízení a k přepnutí do pohotovostního režimu. Viz [strana 35](#).

2 Tlačítko MENU/EXIT (Nabídka/Konec)

Když není nabídka OSD otevřena, slouží k jejímu otevření.

V nabídce OSD slouží toto tlačítko k návratu na předchozí obrazovku.

Stisknutím tohoto tlačítka v hlavní nabídce zavřete nabídku OSD.

3 Vícesměrová klávesa / tlačítko Střed*1

◀/▶: Ovladač vlevo/vpravo.

- Přesun doleva nebo doprava v ovládacích nabídkách OSD.
- Zvyšuje nebo snižuje intenzitu u jednotlivých nastavení OSD.
- Přímou upravuje HLASITOST, když je nabídka OSD zavřena.

▽/△: Ovladač nahoru/dolů.

- Přesun nahoru nebo dolů v ovládacích nabídkách OSD.

Ovládací nabídky OSD.

Tlačítko Střed: (stisknutí tlačítka)

- Vybere nebo upraví nastavení pro zvýrazněnou funkci v nabídce OSD.

*1: Funkce ◀, ▶, △ a ▽ se mění v závislosti na orientaci monitoru (na šířku či na výšku).

4 Tlačítko INPUT (Vstup)

INPUT (Vstup): Když je nabídka OSD zavřena, slouží k přepínání mezi dostupnými vstupy.

[HDMI1], [HDMI2], [HDMI3], [VGA(RGB)]/[VGA(YPbPr)], [AV], [Media Player]. Názvy vstupů jsou zobrazeny jako jejich tovární název.

5 Bezpečnostní slot

Zásuvka zámku zabezpečení a ochrany před krádeží kompatibilní s bezpečnostními kabely a zařízeními Kensington.

POZNÁMKA: Informace o produktech najdete na webových stránkách společnosti Kensington.

6 Indikátor napájení

- Běžný provoz (režim On (Zapnuto)): Svítí modře*2
- Režim automatické úspory energie: Bliká červeně
- Automatický pohotovostní režim: Svítí červeně
- Vypnutí monitoru dálkovým ovladačem: Svítí červeně

*2: Pokud je vybrána možnost [Off] (Vypnuto) v části [LED indicator] (LED indikátor) v části [Other settings] (Další nastavení) nabídky [Setup] (Instalace), LED indikátor nebude svítit, když se monitor nachází v aktivním režimu. Viz [strana 75](#).

7 Čidlo dálkového ovladače

Přijímá signál z dálkového ovladače (pokud jej používáte). Viz [strana 36](#).

8 Čidlo okolního světla

Zjišťuje okolní světelné podmínky a následně automaticky upravuje nastavení podsvícení monitoru tak, aby byl obraz optimální za každých podmínek. Toto čidlo nezakrývejte. Viz [strana 71](#).

Zadní panel

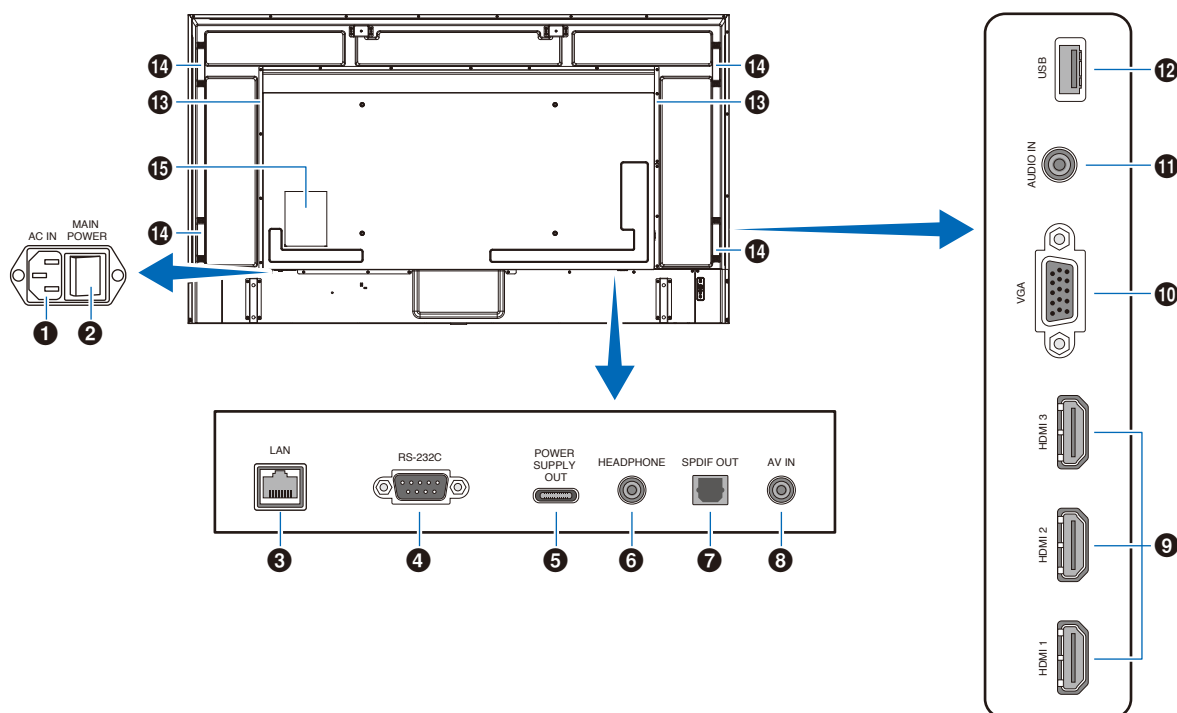

1 Konektor AC IN (Vstup napájení)

Slouží k připojení dodaného napájecího kabelu.

2 Hlavní vypínač

Vypínač hlavního napájení.

3 Port LAN (RJ-45)

Ke správně nastavení LAN monitoru použijte funkci serveru HTTP a webový prohlížeč v počítači.

POZNÁMKA: Port LAN monitoru není určen k přímému připojení k veřejné síti (mimo jiné prostřednictvím směrovačů pronajatých poskytovatelem internetových služeb). Z tohoto důvodu je připojení kabelového portu LAN přímo k veřejné síti podle zákona o telekomunikacích zakázáno.

4 Vstupní terminál RS-232C (D-sub)

Pro připojení k počítači. Přijímá řídicí příkazy z počítače.

5 Port USB Type-C (napájení 5 V/ 3 A)

Při připojování kabelu USB zkontrolujte tvar konektorů. Při napájení přes port USB Type-C® použijte kabel USB, který podporuje 3 A. Kabel USB neuvazujte. V opačném případě by mohlo dojít k přehřátí nebo požáru.

6 Konektor HEADPHONE (Sluchátka) (stereofonní mini jack)

Výstup vybraného zvukového signálu.

7 Konektor digitálního výstupu zvuku

Pro připojení ke zvukovému zařízení, které je vybaveno konektorem digitálního vstupu zvuku.

8 Konektor vstupu AV

Pro připojení k video výstupu (kompozitnímu) videopřehrávače nebo jiných zařízení.

9 Konektory vstupu HDMI (HDMI1 (ARC)/HDMI2/HDMI3)

Pro připojení k zařízením s digitálním video rozhraním, která vyhovují standardu HDMI. Konektor HDMI1 podporuje také funkce ARC (Audio Return Channel) pro výstup zvuku. K tomuto konektoru připojte kabel HDMI, který podporuje funkci ARC.

Připojte zvuková zařízení, která podporují funkci ARC, ke konektoru HDMI1 (ARC).

POZNÁMKA: Funkce ARC zasílá zvuk monitoru do zvukového zařízení s konektorem HDMI1 ARC. Je nutné použít dodaný kabel HDMI s podporou funkce ARC. Zvukové zařízení, které podporuje funkci ARC, například zesilovače AV, bude reprodukovat zvuk monitoru. Hlasitost a další funkce zvukového zařízení lze ovládat pomocí dodaného dálkového ovladače.

10 Konektor vstupu VGA

Pro připojení k video výstupu (analogovému) počítače.

Při připojování monitoru k výstupnímu konektoru videa (komponentu) videopřehrávače nebo jiného zařízení přejděte do nabídky [Setup] (Nastavení) v nabídce OSD -> [VGA Options] (Možnosti VGA) -> [VGA Mode] (Režim VGA) a vyberte [YPbPr].

11 Konektor vstupu zvuku (stereofonní mini jack)

Pro připojení ke konektoru výstupu zvuku počítače nebo jiného zařízení.

12 Port USB Type-A

Lze použít k zobrazení fotografií (statických obrázků) a přehrávání video a hudebních souborů uložených na paměťovém zařízení USB.

Při připojování paměťového zařízení USB nebo kabelu USB zkontrolujte tvar konektorů.

13 Interní reproduktor

14 Rukojeť

15 Štítek

Bezdrátový dálkový ovladač

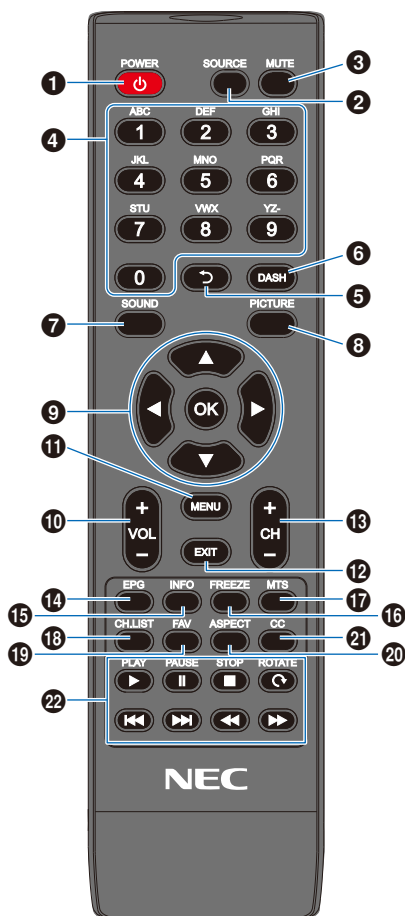

1 Tlačítko POWER (Napájení)

Slouží k zapnutí a vypnutí (pohotovostní režim) zařízení.

POZNÁMKA: Chcete-li napájení zcela vypnout, odpojte napájecí kabel ze zásuvky.

2 Tlačítko SOURCE (Zdroj)

Slouží k přepínání mezi dostupnými vstupy.

Názvy vstupů se zobrazují jako jejich továrně přednastavené názvy.

3 Tlačítko MUTE (Ztlumit)

Slouží ke ztlumení zvukového signálu. Dalším stisknutím tlačítka obnovíte předchozí hlasitost.

4 Klávesnice

Stisknutím tlačítek zadávejte číselné hodnoty, například hesla.

5 Tlačítko

Není k dispozici u tohoto monitoru.

6 Tlačítko DASH

Není k dispozici u tohoto monitoru.

7 Tlačítko SOUND (Zvuk)

Slouží k výběru režimu zvuku.

Dostupné zvukové režimy jsou [Standard] (Standardní), [Music] (Hudba), [Movie] (Film) a [Custom] (Vlastní).

8 Tlačítko PICTURE

Slouží k výběru režimu obrazu.

Dostupné režimy obrazu jsou [Dynamic] (Dynamický), [Standard] (Standardní), [Power Save] (Úspora Energie), [Conferencing], [HighBright], [Custom] (Vlastní) a [HDR Video] (HDR video).

9 ▲, ▼, ◀, ▶, OK (kurzorová tlačítka)

Slouží k navigaci uvnitř a výběru nabídek.

10 Tlačítko VOL- (snížení hlasitosti) tlačítko VOL+ (zvýšení hlasitosti)

Slouží ke zvýšení nebo snížení hlasitosti.

11 Tlačítko MENU (Nabídka)

Slouží k otevření/zavření nabídky OSD.

12 Tlačítko EXIT (Konec)

Slouží k ukončení nabídky OSD.

13 Tlačítko CH- tlačítko CH+

Není k dispozici u tohoto monitoru.

14 Tlačítko EPG

Není k dispozici u tohoto monitoru.

15 Tlačítko INFO

Slouží k zobrazení/skrytí informací OSD.

16 Tlačítko FREEZE (tlačítko statického obrazu)

Slouží k zapnutí/vypnutí funkce statického obrazu.

17 Tlačítko MTS

Není k dispozici u tohoto monitoru.

18 Tlačítko CH.LIST

Není k dispozici u tohoto monitoru.

19 Tlačítko FAV

Není k dispozici u tohoto monitoru.

20 Tlačítko ASPECT (Poměr stran)

Slouží k výběru poměru stran obrazu mezi [Normal] (Normální), [1:1], [Full] (Plný) a [Zoom] (Přiblížit).

21 Tlačítko CC

Není k dispozici u tohoto monitoru.

22 PLAY (Přehrát), PAUSE (Pozastavit), STOP (Zastavit), ROTATE (Otočit), (navigační tlačítka)

Slouží k ovládání funkcí přehrávače médií a funkce HDMI CEC.

Kapitola 3 Připojení

V této kapitole jsou uvedeny tyto informace:

- ⇒ „Schéma zapojení“ na straně 28
- ⇒ „Připojení sluchátek“ na straně 28
- ⇒ „Připojení k počítači“ na straně 29
- ⇒ „Připojení k přehrávači médií prostřednictvím rozhraní HDMI“ na straně 30
- ⇒ „Příkaz HDMI-CEC“ na straně 31
- ⇒ „Interní zdroje obrazového signálu“ na straně 32
- ⇒ „Přehrávač médií“ na straně 32
- ⇒ „Připojení zařízení USB“ na straně 32

Připojení externího zařízení

- POZNÁMKA:**
- Nepřipojujte ani neodpojujte kabely v době zapínání napájení monitoru nebo jiných externích zařízení, protože by mohlo dojít ke ztrátě obrazu.
 - Nepoužívejte audiokabel zeslabující signál (s vestavěným rezistorem). Zvukový kabel s vestavěným rezistorem zeslabuje zvuk.

Před připojením:

- Před připojením zařízení k monitoru vypněte napájení zařízení.
- Dostupné typy připojení a pokyny týkající se zařízení naleznete v příručce k danému zařízení.
- Před připojením/odpojením paměťového zařízení USB doporučujeme vypnout hlavní napájení monitoru, aby nedošlo ke ztrátě dat.

Schéma zapojení

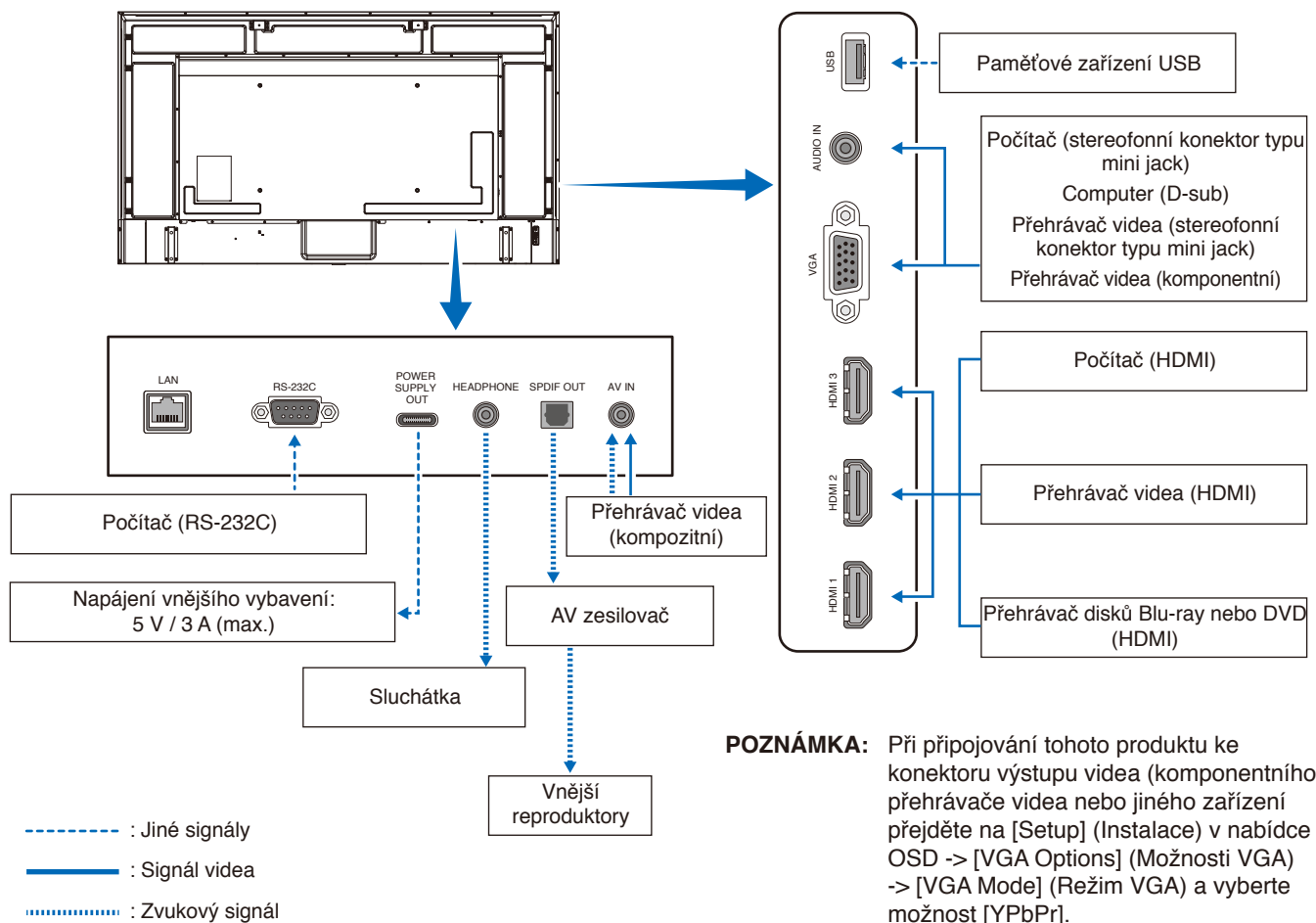

Připojení sluchátek

Používaná sluchátka připojte ke konektoru HEADPHONE (Sluchátka) monitoru.

⚠ UPOZORNĚNÍ: Při připojování nemějte sluchátka nasazená na uši.
 V opačném případě může dojít k poškození sluchu v závislosti na nastavené hlasitosti.

- POZNÁMKA:**
- K tomuto monitoru lze připojit sluchátka se stereofonním konektorem typu mini-jack. Pokud je konektor vašich sluchátek příliš velký a nelze jej zasunout do zdířky, zakupte adaptér ze stereofonního konektoru typu jack 6,35 mm na stereofonní konektor typu mini jack ve specializované prodejně.
 - Po připojení sluchátek se vypne zvuk z reproduktorů.
 - Úprava úrovně hlasitosti a také ekvalizéru na jinou než střední pozici může zvýšit výstupní napětí sluchátek, čímž dojde ke zvýšení hladiny akustického tlaku.

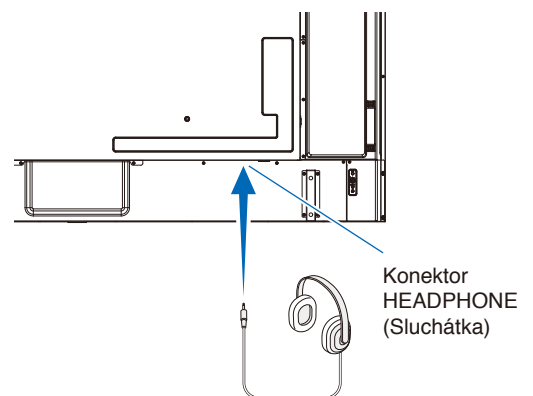

Připojení k počítači

Připojení k počítači přes rozhraní HDMI

Monitor lze připojit k videopřehrávačům a počítačům, které jsou vybaveny výstupem HDMI, a používat je. Další informace naleznete v uživatelské příručce přehrávače nebo jiných zařízení.

- Použijte kabel HDMI s logem HDMI.
- Po zapnutí zařízení vysílajícího signál HDMI může zobrazení signálu chvíli trvat.
- V závislosti na použité grafické kartě a ovladači se nemusí obraz zobrazit správně.
- Pokud používáte počítač s HDMI, přejděte do nabídky OSD [Video] -> [Advanced Video] (Upřesňující nastavení videa) a nastavte [Overscan] (Přeskenování) na [Auto] nebo [Off] (Vypnuto).
- Pokud je monitor zapnut až po zapnutí připojeného počítače, obraz se nemusí zobrazit. V takovém případě počítač vypněte a poté znovu zapněte.
- Pokud je zdrojový signál 4K (50 Hz/60 Hz), HDCP 2.2 nebo HDR, přejděte do nabídky OSD [Setup] (Instalace) -> [HDMI Settings] (Nastavení HDMI) -> [EDID] a nastavte [Mode 2] (Režim 2).
- Při vstupu signálu 4K použijte vysokorychlostní nebo prémiový vysokorychlostní kabel HDMI.

Připojení k přehrávači médií prostřednictvím rozhraní HDMI

Monitor lze pomocí jediného kabelu HDMI připojit k přehrávačům Blu-ray, streamovacím přehrávačům médií nebo herním konzolám pro nejvyšší kvalitu obrazu a zvuku. Pokud připojený přehrávač médií podporuje rozlišení 4K, zobrazí se obsah v rozlišení 4K UHD. Podporuje technologii HDCP (Ochrana digitálního obsahu s vysokými nároky na přenosovou rychlost), což je typ ochrany digitálních autorských práv, která zabraňuje nelegálnímu kopírování nebo vysílání obsahu disků Blu-ray nebo DVD a vysílání médií ve vysokém rozlišení.

- POZNÁMKA:**
- Kabel HDMI připojujte, když je přehrávač médií i monitor vypnutý.
 - Použijte kabel HDMI s logem HDMI.
 - Některé kabely a zařízení HDMI nemusí kvůli různým specifikacím rozhraní HDMI zobrazit obraz správně.
 - Se zavedením systému HDCP může docházet k případům, ve kterých je určitý obsah chráněn systémem HDCP a nemusí se zobrazit. Nejedná se o závadu.

Připojení zvukového vybavení s funkcí ARC

Pokud je zvukové zařízení s funkcí ARC připojeno ke konektoru HDMI1 (ARC) monitoru pomocí přiloženého kabelu HDMI podporovaného ARC, z reproduktorů připojených ke zvukovému zařízení vychází zvuk monitoru.

- Nastavení výstupu zvuku zasílaného prostřednictvím konektoru HDMI1 (ARC) nelze upravit v nabídce OSD.
- Když je funkce ARC aktivována, vnitřní reproduktory monitoru se ztlumí.

HDMI-CEC (Consumer Electronics Control)

Technologie HDMI-CEC dodává kompatibilním videozařízením připojeným přes rozhraní HDMI schopnost komunikace a omezeného ovládání mezi zařízeními a monitorem. Například po zapnutí přehrávače disků Blu-ray se může vstup okamžitě přepnout na přehrávač disků Blu-ray, aniž by bylo nutné použít dálkový ovladač. Ne všechna zařízení jsou plně kompatibilní a někteří výrobci zaručují kompatibilitu mediálního zařízení pouze s vlastními monitory nebo televizory. Viz „Příkaz HDMI-CEC“ (strana 31).

Je-li funkce podporována, lze dálkový ovladač k monitoru použít k ovládání videozařízení.

Povolení funkce CEC

1. Připojte zařízení kompatibilní s funkcí HDMI-CEC ke konektoru HDMI.
Stiskněte tlačítko HDMI na dálkovém ovladači.
2. Stisknutím tlačítka MENU (Nabídka) otevřete nabídku OSD.
3. V nabídce OSD přejděte na [Setup] (Nastavení) -> [HDMI Settings] (Nastavení HDMI) -> a vyberte [On] (Zapnuto) v [CEC].
4. V nabídce OSD přejděte na [Setup] (Nastavení) -> [HDMI Settings] (Nastavení HDMI) -> [Device List] (Seznam zařízení) a stiskněte tlačítko OK na dálkovém ovladači.
Po dokončení vyhledávání zařízení se připojená zařízení zobrazí podle jejich názvu.
5. V nabídce OSD vyberte [Yes] (Ano) v části [Search device] (Vyhledat zařízení).
Po dokončení vyhledávání zařízení se konektory HDMI, ke kterým je zařízení připojeno, zobrazí s názvem zařízení.

Pokud není nalezeno žádné zařízení kompatibilní s funkcí HDMI-CEC, zkontrolujte, zda je zařízení připojené a zapnuté, zda podporuje funkci CEC a zda je funkce CEC aktivována. Funkce CEC může mít v závislosti na výrobci i jiný název. Nahlédněte do uživatelské příručky k danému zařízení.

6. Stiskněte tlačítko EXIT na dálkovém ovládání.

Příkaz HDMI-CEC

Připojte zařízení kompatibilní s funkcí HDMI-CEC ke konektoru HDMI.

Nabídka OSD	Název příkazu HDMI-CEC	Popis	Nastavení
CEC (Consumer Electronics Control)	One Touch Play (Přehrání jedním dotykem)	Když je zařízení podporující funkci HDMI-CEC zapnuto, monitor připojený k zařízení pomocí kabelu HDMI se také automaticky zapne. Po zapnutí monitoru se vstupní terminál automaticky přepne. Pokud je monitor již zapnutý, když je zapnuto zařízení kompatibilní s HDMI-CEC, změní se pouze vstupní konektor.	 <p>V nabídce OSD přejděte na [Setup] (Nastavení) -> [HDMI Settings] (Nastavení HDMI) -> a vyberte [On] (Zapnuto) v [CEC].</p>
	Remote Control Pass Through (Průchod dálkového ovladače)	Pomocí dálkového ovladače monitoru lze ovládat také zařízení s podporou funkce HDMI-CEC, která jsou připojena kabelem HDMI. Například část nabídky zařízení kompatibilních s HDMI-CEC lze ovládat pomocí dálkového ovladače.	
	Power Status (Stav napájení)	Připojená zařízení kompatibilní s funkcí HDMI-CEC mohou zjišťovat stav napájení monitoru (např. pohotovostní režim nebo zapnuto).	
	System Information (Informace o systému)	Tato funkce zjišťuje informace z připojeného zařízení, které je kompatibilní s funkcí HDMI-CEC (verze CEC, fyzická adresa, atd.).	
Auto Turn Off (Automatické vypnutí)	System Standby (Pohotovost systému)	Pokud dálkovým ovladačem přepnete monitor do pohotovostního režimu, současně s ním se do tohoto režimu přepnou také zařízení kompatibilní s funkcí HDMI-CEC, která jsou připojena kabelem HDMI. Pokud se monitor přepne do pohotovostního režimu, když zařízení kompatibilní s funkcí HDMI-CEC nahrává záznam, bude toto zařízení dále pokračovat ve své činnosti. Další informace naleznete v uživatelské příručce k zařízení kompatibilního s funkcí HDMI-CEC.	V nabídce OSD přejděte na [Setup] (Instalace) -> [HDMI Settings] (Nastavení HDMI) -> [CEC] a vyberte [Enable] (Umožnit) v části [Auto Turn Off] (Automatické vypnutí).
Audio Receiver (Audio Přijímač)	System Audio Control (Ovládání systémového zvuku)	Připojte zvukové zařízení s funkcí ARC ke konektoru HDMI1 (ARC) pomocí přiloženého kabelu HDMI, který podporuje funkci ARC. Tlačítka hlasitosti na dálkovém ovladači může ovládat hlasitost připojeného zvukového zařízení HDMI ARC. Pokud je tato funkce aktivní, vnitřní reproduktory monitoru se automaticky nastaví na možnost MUTE (Ztlumit).	V nabídce OSD přejděte na [Setup] (Instalace) -> [HDMI Settings] (Nastavení HDMI) -> [CEC] a vyberte [Enable] (Umožnit) v části [Audio Receiver] (Audio přijímač).
Search device (Hledat zařízení)	Device OSD Name Transfer (Přenos názvu ODS zařízení)	Tato funkce se používá k získání názvů připojených zařízení.	V nabídce OSD přejděte na [Setup] (Instalace) -> [HDMI Settings] (Nastavení HDMI) -> [CEC] -> [Device List] (Seznam zařízení) a stiskněte tlačítko OK na dálkovém ovladači.
	Routing Control (Ovládání směrování)	Když vyberete název zařízení, vstup zařízení kompatibilního s funkcí HDMI-CEC se přepne na vybraný vstup. Vybrané zařízení lze ovládat dálkovým ovladačem.	

POZNÁMKA: V závislosti na připojeném zařízení občas zařízení nepracuje správně.

Interní zdroje obrazového signálu

Přehrávač médií

Vnitřní přehrávač médií umožňuje přehrávání zvukových souborů a videosouborů uložených v úložném zařízení USB. Pokyny k používání přehrávače médií naleznete na straně [strana 41](#).

Kompatibilní úložná zařízení USB

Pokud úložné zařízení USB připojené k monitoru není rozpoznáno, zkontrolujte jeho formát. Úložné zařízení USB použité v přehrávači musí mít formát FAT32 nebo FAT16. Další pokyny pro naformátování úložného zařízení najdete v příručce nebo v nápovědě systému Windows®.

Připojte úložné zařízení USB k portu USB Type-A na monitoru.

- POZNÁMKA:**
- Kompatibilita monitoru se všemi komerčně dostupnými úložnými zařízeními USB není zaručena.
 - Zkontrolujte, zda je úložné zařízení USB připojeno k portu USB Type-A na monitoru.

Připojení zařízení USB

Připojte úložné zařízení USB k portu USB Type-A monitoru, jak je znázorněno na následujícím obrázku, abyste mohli zobrazovat obrázky a videa pomocí funkce Media Player.

⚠ UPOZORNĚNÍ: Viz část „[UPOZORNĚNÍ 2](#)“.

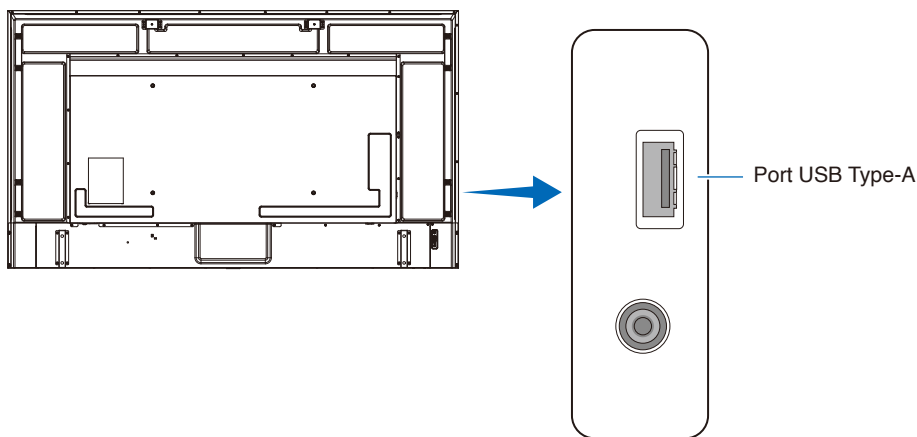

- POZNÁMKA:**
- Při připojování zařízení nebo kabelu USB zkontrolujte tvar konektoru a jeho správnou orientaci.
 - Nepřipojujte úložné zařízení USB k monitoru, když je zapnutý. Aby nevzniklo riziko poškození monitoru a poškození datových souborů v připojeném zařízení, je třeba před připojením zařízení vypnout monitor hlavním vypínačem.

Kapitola 4 **Základní funkce**

V této kapitole jsou uvedeny tyto informace:

- ⇒ „Režimy zapnutí a vypnutí“ na straně 34
- ⇒ „Provozní dosah dálkového ovladače“ na straně 36
- ⇒ „Zobrazení informací OSD“ na straně 37
- ⇒ „Přepínání mezi režimy zvuku“ na straně 37
- ⇒ „Přepínání mezi režimy obrazu“ na straně 37
- ⇒ „Nastavení poměru stran“ na straně 38
- ⇒ „Ovládací prvky nabídky OSD“ na straně 39
- ⇒ „Používání nabídky přehrávače médií“ na straně 41
- ⇒ „Používání nabídky přehrávače médií“ na straně 41

Režimy zapnutí a vypnutí

Stav indikátoru napájení

Pokud z externího zařízení nepřichází žádný signál, monitor pracuje v režimu On (Zapnuto) následujícím způsobem.

Režim	Běžný provoz (Režim On (Zapnuto))	Režim automatické úspory energie (režim úspory energie)	Automatický pohotovostní režim (režim úspory energie)
Indikátor napájení	Svítil modře	Bliká červeně	Svítil červeně

Energy Mode (Režim úspory energie)

Na monitoru jsou k dispozici následující režimy.



Pro ovládání monitoru lze vybrat LAN a RS-232C. Způsob fungování režimů úspory energie se liší v závislosti na vybraném způsobu řízení.

Když je pro ovládání vybráno [RS-232C], [Power supply] (Napájení) a [Quick Start] (Rychlý Start) jsou nastaveny na [Off] (Vypnuto)

Režim Home/Office (Doma/Kancelář)

- Pokud není na vstupu žádný signál, zobrazí se zpráva „No signal“ (Není Signál) a monitor po chvíli přejde do automatického pohotovostního režimu.
- Když je na vybraný vstupní konektor přiveden signál, obnoví se režim On (Zapnuto). Když jsou vybrány terminály AV a VGA (YPbPr), režim On (Zapnuto) nebude obnoven, i když je na vstupu signál. V takovém případě aktivujte funkci Quick Start (Rychlý Start). (Když je tato funkce aktivní, je obnoven režim On (Zapnuto).)

Režim Retail (Prodejna)

- Monitor nepřejde na režim úspory energie, když na vstupu není žádný signál. (Je zachován režim On (Zapnuto).)

POZNÁMKA: Pokud vypnete monitor, když se nachází v automatickém pohotovostním režimu, při dalším zapnutí bude stále v automatickém pohotovostním režimu.

Když je pro ovládání vybráno [LAN], [Power supply] (Napájení) a [Quick Start] (Rychlý Start) jsou nastaveny na [Off] (Vypnuto)

Režim Home (Doma)

- Pokud není na vstupu žádný signál, zobrazí se zpráva „No signal“ (Není Signál) a monitor po chvíli přejde do automatického režimu úspory energie.
- Pokud po dobu 3 minut není přijímán žádný signál LAN monitor přejde během automatického režimu úspory energie do automatického pohotovostního režimu.
Pokud je během automatického pohotovostního režimu na vstupu signál LAN, režim automatické úspory energie se neobnoví. Chcete-li zachovat režim automatické úspory energie, použijte režim Office (Kancelář).
- Když je na vybraný vstupní konektor přiveden signál, obnoví se režim On (Zapnuto).
Když jsou vybrány terminály AV a VGA (YPbPr), režim On (Zapnuto) nebude obnoven, i když je na vstupu signál. V takovém případě aktivujte funkci Quick Start (Rychlý Start). (Když je tato funkce aktivní, je obnoven režim On (Zapnuto).)

Režim Retail (Prodejna)

- Monitor nepřejde na režim úspory energie, když na vstupu není žádný signál. (Je zachován režim On (Zapnuto).)

Režim Office (Kancelář)

- Pokud není na vstupu žádný signál, zobrazí se zpráva „No signal“ (Není Signál) a monitor po chvíli přejde do automatického režimu úspory energie.
Je udržován režim automatické úspory energie bez ohledu na vstup signálu LAN.
- Když je na vybraný vstupní konektor přiveden signál, obnoví se režim On (Zapnuto).
Když jsou vybrány terminály AV a VGA (YPbPr), režim On (Zapnuto) nebude obnoven, i když je na vstupu signál. V takovém případě aktivujte funkci Quick Start (Rychlý Start). (Když je tato funkce aktivní, je obnoven režim On (Zapnuto).)

POZNÁMKA: Pokud vypnete monitor během režimu automatické úspory energie nebo v automatickém pohotovostním režimu, v případě zjištění signálu se monitor automaticky nezapne.

Aby bylo možné monitor zapnout pomocí tlačítka POWER ON (Zapnout) na dálkovém ovladači nebo tlačítka  na ovládacím panelu, musí být hlavní vypínač v poloze ON (Zapnuto).

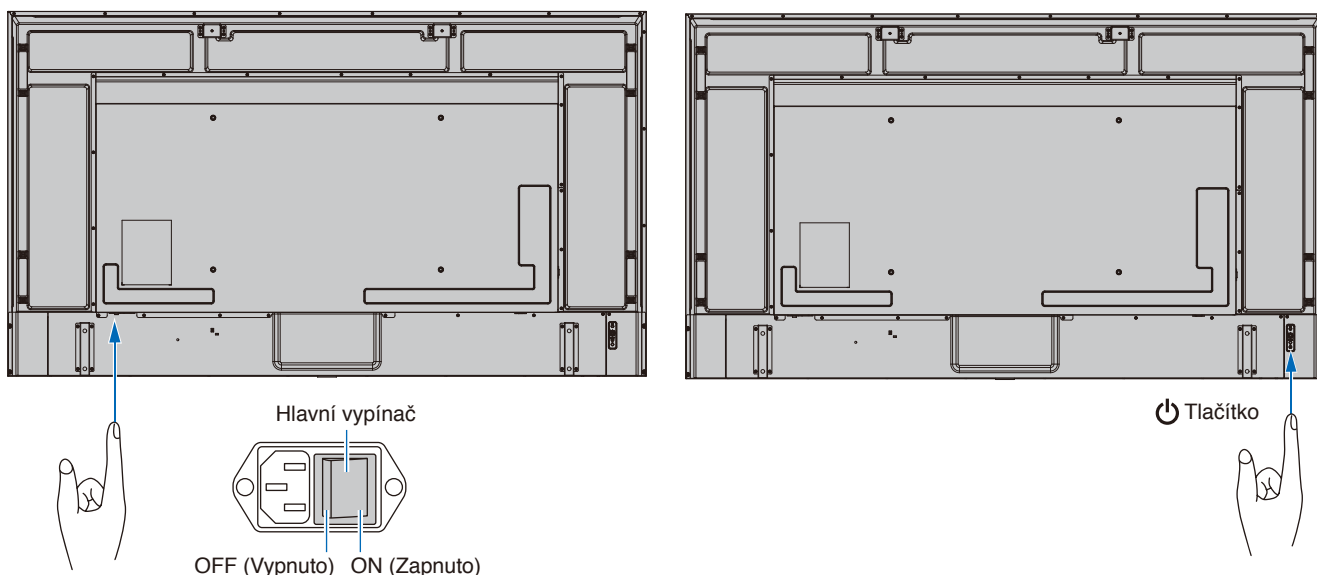

Provozní dosah dálkového ovladače

Nasměrujte horní konec dálkového ovladače na senzor dálkového ovladače na monitoru a stiskněte tlačítko.

Dálkový ovladač můžete používat ve vzdálenosti do 7 m od senzoru dálkového ovladače nebo ve vodorovném či svislém úhlu do 30° a do vzdálenosti přibližně do 3,5 m.

POZNÁMKA: Systém dálkového ovládání nemusí fungovat, pokud je senzor dálkového ovladače vystaven přímému slunečnímu záření nebo v blízkosti fluorescenčních lamp.

Zacházení s dálkovým ovladačem

- Nevystavujte ovladač silným otřesům.
- Zabraňte kontaktu ovladače s vodou nebo jinou tekutinou. Pokud je dálkový ovladač vlhký nebo mokrý, ihned jej osušte.
- Nevystavujte ovladač horku a páře.
- Pokyny pro likvidaci baterií vám poskytne dodavatel nebo místní samospráva.
- Vyjma vložení baterií dálkový ovladač neotevírejte.

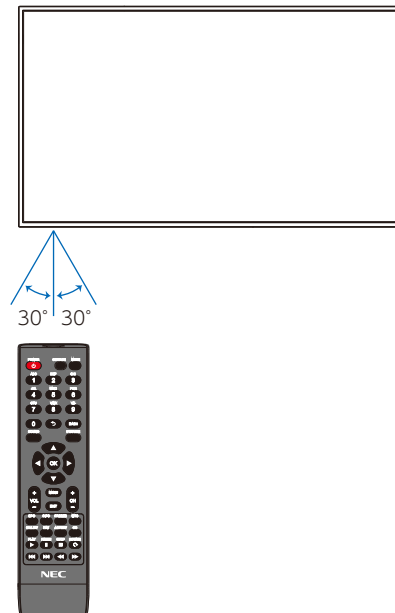

Zobrazení informací OSD

Informace OSD poskytuje informace, jako je vybraný vstupní videokonektor, rozlišení a IP adresa. Stisknutím tlačítka INFO na dálkovém ovládacím zařízení zobrazíte informace OSD.

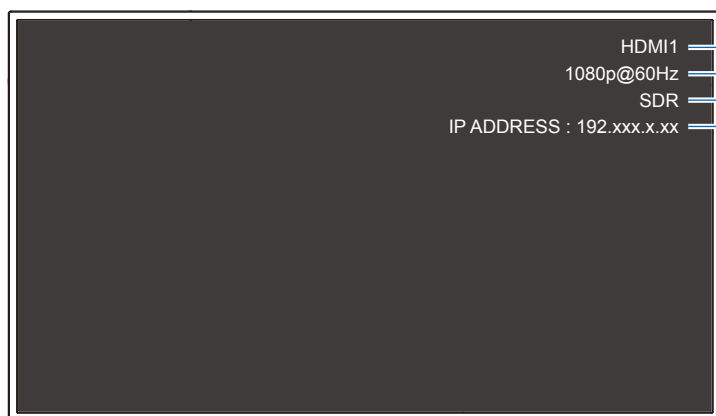

- ❶ **Název vstupu**
- ❷ **Rozlišení**
- ❸ **Informace SDR / HDR**
- ❹ **IP adresa***

* Když je parametr [Information OSD] (Informace OSD) nastaven na [On] (Zapnuto):
Bílá: Připojeno k síti LAN
Červená: Nepřipojeno k síti LAN

POZNÁMKA: Informace OSD se nezobrazí, když je vybrán vstupní signál [Media Player].

Přepínání mezi režimy zvuku

Stisknutím tlačítka SOUND (Zvuk) na dálkovém ovladači můžete změnit nastavení Sound Mode (Režim zvuku): Standard (Standardní), Music (Hudba), Movie (Film) a Custom (Vlastní).

Přepínání mezi režimy obrazu





Stisknutím tlačítka PICTURE (Obrázek) na dálkovém ovladači můžete měnit nastavení režimu obrazu: Dynamic (Dynamický), Standard (Standardní), Energy Savings (Úspora energie), Conferencing, HighBright, Custom (Vlastní) a HDR Video*.

* HDR Video lze vybrat, pouze když je na vstupu signál HDR.

Nastavení poměru stran

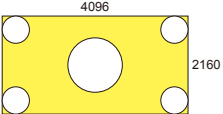
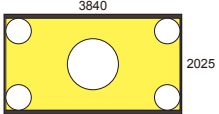
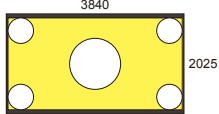
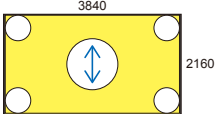
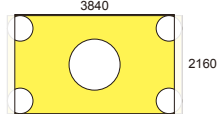
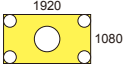
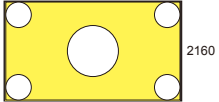
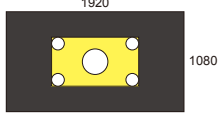
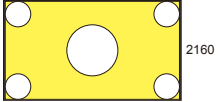
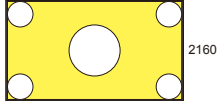
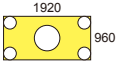
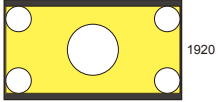
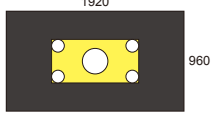
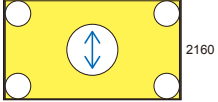
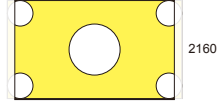
Stisknutím tlačítka ASPECT (Poměr stran) na dálkovém ovladači můžete měnit nastavení poměru stran: Normal (Normální), 1:1, Plný (Full) a Zoom (Přiblížit).

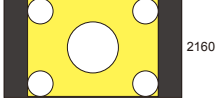
POZNÁMKA: Toto nastavení nelze změnit, pokud je jako vstupní signál vybrán [Media Player].

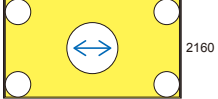
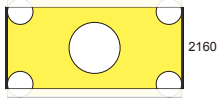
	Normal (Normální)	1:1	Full (Plný)	Zoom (Zoom)
Signál videa	<p>Poměr stran vstupního signálu je zachován a obraz je zvětšen/zmenšen.</p> <ul style="list-style-type: none"> Jsou přidány svislé nebo vodorovné černé pruhy. Obrazovka není oříznuta ani svisle, ani vodorovně. 	<p>Obraz se zobrazuje s počtem pixelů na panelu, který odpovídá rozlišení vstupního signálu.</p> <p>Pokud je vstupní signál větší než počet pixelů na panelu, poměr stran bude zachován a obraz se zmenší.</p>	<p>Poměr stran vstupního signálu je ignorován a obraz je zvětšen.</p> <ul style="list-style-type: none"> Žádné svislé ani vodorovné černé pruhy. Obrazovka není oříznuta ani svisle, ani vodorovně. 	<p>Poměr stran vstupního signálu je zachován a obraz je zvětšen.</p> <ul style="list-style-type: none"> Žádné svislé ani vodorovné černé pruhy. Část obrazu, svisle nebo vodorovně, se nezobrazí.
				
				
				
				

POZNÁMKA: Poznámka: Změna poměru stran za účelem zmenšení nebo zvětšení obrazu a jeho zobrazování veřejně nebo pro komerční účely v kavárnách, hotelech nebo na podobných místech může představovat porušení práv vlastníka autorských práv.

Ovládací prvky nabídky OSD

Tento monitor je vybaven funkcí OSD (On-Screen Display), která uživateli umožňuje snadné nastavení obrazovky. Pomocí nabídky zobrazené v horní části obrazovky můžete upravovat jas a další nastavení obrazovky.

Struktura obrazovky OSD Obrazovka OSD se skládá z následujících částí.

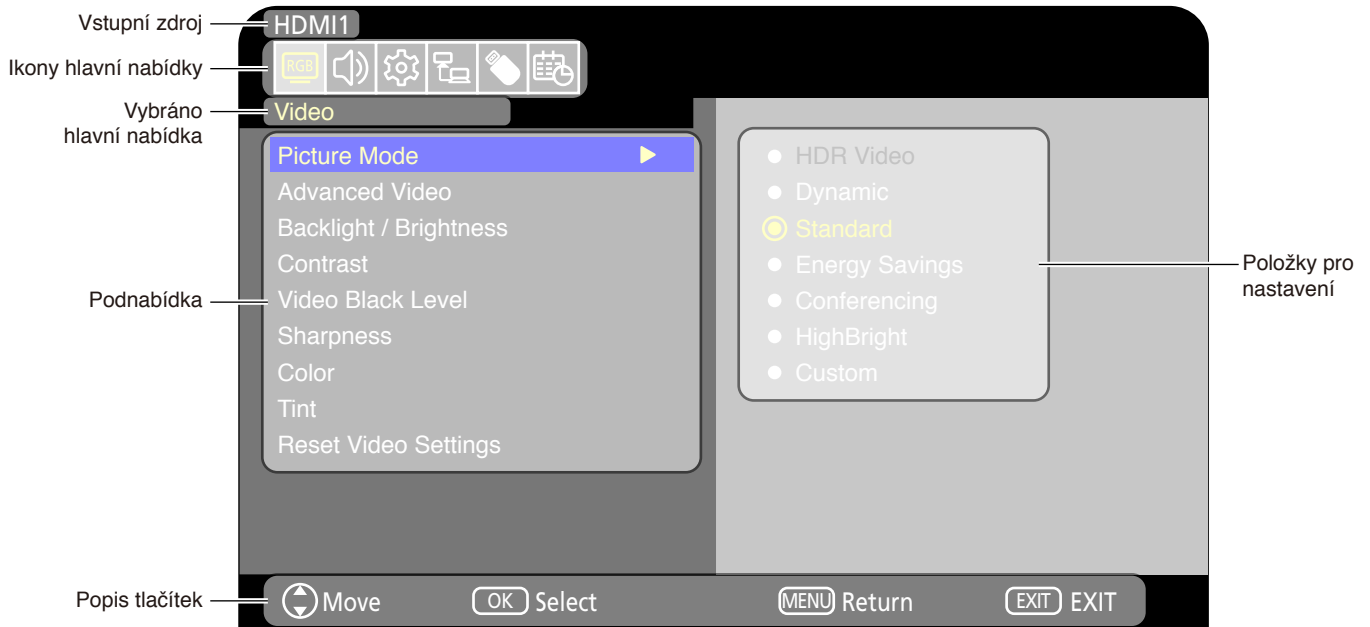

Stisknutím tlačítka MENU (Nabídka) otevřete či zavřete nabídku OSD. Stisknutím tlačítka EXIT (Konec) ukončete nabídku OSD a operace OSD.

Stisknutím tlačítka ▼ procházejte podnabídky.

Stisknutím tlačítka OK vyberte položku.

Stisknutím ▲, ▼, ◀ a ▶ vyberte položku úprav a upravte hodnoty.

Bezdrátový dálkový ovladač

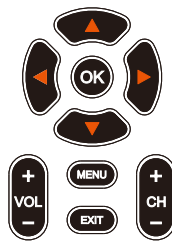
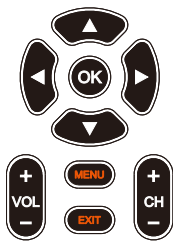

Ovládací panel monitoru

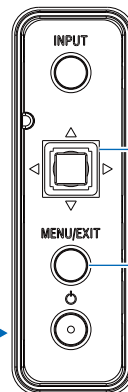
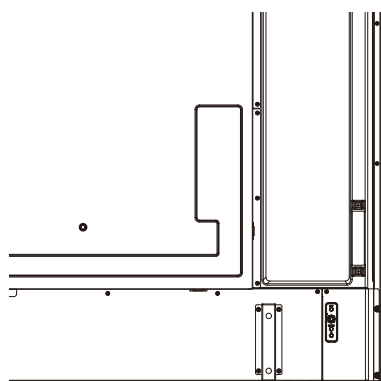

Posunutím tlačítek ▲, ▼, ◀ a ▶ zvolte funkci nebo nastavení, které chcete upravit. Stisknutím Prostřední vyberte položku.

Stisknutím tlačítka MENU/EXIT (Nabídka/Konec) otevřete nebo zavřete nabídku OSD.

Níže jsou stručně popsány funkce jednotlivých prvků nabídky OSD. Další podrobnosti o obsahu nabídky najdete v části „Seznam ovládacích prvků OSD“ ([strana 69](#)).



Nastavení Video: Výběr jednoho z výchozích režimů obrazu, ruční úprava nastavení barev, úprava poměru stran a další nastavení související s obrazem.



Nastavení Sound (Zvuk): Nastavení hlasitosti, vyvážení, ekvalizéru a výběr nastavení souvisejícího se zvukem.



Nastavení Setup (Instalace): Zobrazuje informace o monitoru, slouží k výběru jazyka nebo k obnovení výchozích hodnot nastavení.



Control settings (Nastavení ovládání): Slouží ke konfigurování nastavení, například informace o síti.



Nastavení Media Player: Slouží ke konfigurování režimu USB Demo a dalších nastavení.



Nastavení Schedule (Program): Slouží k vytvoření plánů pro automatické zapínání a vypínání a nastavení časovače vypnutí.

Používání nabídky přehrávače médií

Přehrávač médií přehrává soubory s obrázky, videem nebo hudbou nacházející se v úložném zařízení USB připojeném k portu USB-Type A monitoru (strana 25).

Chcete-li otevřít nabídku Media Player, stiskněte tlačítko SOURCE (Zdroj) na dálkovém ovladači a vyberte [Media Player].

- POZNÁMKA:**
- Připojte úložné zařízení USB, ve kterém jsou uloženy soubory, k portu USB Type-A na monitoru.
 - Mediální přehrávač automaticky nepřeklápí obsah, když měníte orientaci monitoru z režimu na šířku do režimu na výšku a naopak. Aby se obsah zobrazoval správně, musí být vytvořen ve stejné orientaci, jako je ta právě používaná na monitoru.
 - Nabídka mediálního přehrávače se vždy zobrazuje v orientaci na šířku.

Nabídka Media Player

Tuto funkci lze použít k zobrazení fotografií (statických obrázků) a přehrávání video a hudebních souborů uložených na paměťovém zařízení USB.

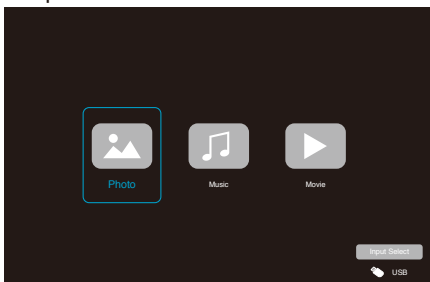

Vyberte typ souboru, který chcete přehrát, z možností [Photo] (Foto), [Music] (Hudba) a [Movie] (Film).

Výběr přehrávaných souborů

- Přehrání souboru
Vyberte soubor pomocí tlačítek ▲, ▼, ◀ a ▶ na dálkovém ovladači a potom stiskněte tlačítko ▶. Stisknutím tlačítka || pozastavíte přehrávání.
- Přehrávání více souborů
 1. Vyberte soubory pomocí tlačítek ▲, ▼, ◀ a ▶ na dálkovém ovladači.
 2. Stisknutím tlačítka OK na dálkovém ovladači označte jednotlivé soubory.
 3. Tím dojde k zařazení souborů do seznamu skladeb v úložném zařízení USB.

- POZNÁMKA:**
- Vybrané soubory se přehrávají v pořadí, v jakém jsou zobrazeny ve složce.
 - Názvy souborů musí obsahovat pouze písmena a číslice.

Ovládací tlačítka

- Stisknutím tlačítka OK na dálkovém ovladači během přehrávání souboru se na obrazovce zobrazí nabídka ovládání OSD.
- Stisknutím tlačítek ◀, ▶ označte položku v nabídce ovládání a potom vyberte operaci stisknutím tlačítka OK.
- Stisknutím tlačítka ▼ na dálkovém ovladači zavřete nabídku ovládání.

Ovládání prezentace

- Vyberte soubory pomocí tlačítek ▲, ▼, ◀, ▶ a stisknutím tlačítka ▶ spusťte prezentaci. Stisknutím tlačítka || pozastavíte prezentaci.
- Chcete-li prezentaci pozastavit pomocí nabídky OSD, vyberte . Výběrem možnosti prezentaci znovu spustíte.
- Výběrem možnosti nebo stisknutím tlačítka ◀◀ na dálkovém ovladači se vrátíte na předchozí obrázek.
- Výběrem možnosti nebo stisknutím tlačítka ▶▶ na dálkovém ovladači přejdete na další obrázek.
- Výběrem možnosti nebo stisknutím tlačítka ■ na dálkovém ovladači zastavíte prezentaci.

Opakované přehrávání

Lze nakonfigurovat opakované přehrávání souborů. K dispozici jsou následující režimy.

– Repeat off (Opakování vypnuto)

- Nejsou vybrány žádné soubory.
 - Všechny soubory ve složce se přehrají jednou v příslušném pořadí.
- Je vybrán jeden nebo více souborů.
 - Všechny vybrané soubory se přehrají jednou v příslušném pořadí.



– Repeat one file (Opakování jednoho souboru)

- – Je přehráván soubor: Aktuální soubor se bude přehrávat ve smyčce.
 - Není přehráván žádný soubor: Označený soubor ve složce se bude přehrávat ve smyčce.
- Je vybrán jeden nebo více souborů.
První vybraný soubor v seřazeném seznamu se bude přehrávat ve smyčce.







 – Repeat all files (Opakování všech souborů)

- Nejsou vybrány žádné soubory.
 - Všechny soubory ve složce se budou přehrávat ve smyčce v příslušném pořadí.
- Je vybrán jeden nebo více souborů.
 - Všechny vybrané soubory se budou přehrávat ve smyčce v příslušném pořadí.

Další funkce

- Výběrem možnosti  zobrazíte seznam skladeb se soubory.
Také můžete vybrat přehrávané soubory ze seznamu.
- Výběrem možnosti  v průběhu přehrávání zobrazíte informace o přehrávaném souboru.

Ovládání videa a hudby

- Vyberte soubory pomocí tlačítek ▲, ▼, ◀, ▶ na dálkovém ovladači a stisknutím tlačítka ▶ spustíte přehrávání.
Stisknutím tlačítka || pozastavíte přehrávání.
- Chcete-li přehrávání pozastavit pomocí nabídky OSD, vyberte .
Výběrem možnosti  budete pokračovat v přehrávání.
- Výběrem možnosti  zahájíte rychlé převíjení vpřed.
FF2X, FF4X, FF8X, FF16X, FF32X
(Zvuk není přehráván.)
(FF32X lze vybrat pouze při přehrávání videosouboru.)
- Výběrem možnosti  zahájíte rychlé převíjení vzad.
FB2X, FB4X, FB8X, FB16X, FB32X
(Zvuk není přehráván.)
(FB32X lze vybrat pouze při přehrávání videosouboru.)
- Výběrem možnosti  nebo stisknutím tlačítka ◀◀ na dálkovém ovladači se vrátíte na předchozí soubor.
- Výběrem možnosti  nebo stisknutím tlačítka ▶▶ na dálkovém ovladači přejdete na další soubor.
- Výběrem možnosti  nebo stisknutím tlačítka ■ na dálkovém ovladači zastavíte přehrávání.

Opakované přehrávání

Lze nakonfigurovat opakované přehrávání souborů. K dispozici jsou následující režimy.

 – Repeat off (Opakování vypnuto)

- Nejsou vybrány žádné soubory.
 - Všechny soubory ve složce se přehrají jednou v příslušném pořadí.
- Je vybrán jeden nebo více souborů.
 - Všechny vybrané soubory se přehrají jednou v příslušném pořadí.



 – Repeat one file (Opakování jednoho souboru)

- – Je přehráván soubor: Aktuální soubor se bude přehrávat ve smyčce.
 - Není přehráván žádný soubor: Označený soubor ve složce se bude přehrávat ve smyčce.
- Je vybrán jeden nebo více souborů.
 - První vybraný soubor v seřazeném seznamu se bude přehrávat ve smyčce.

 – Repeat all files (Opakování všech souborů)

- Nejsou vybrány žádné soubory.
 - Všechny soubory ve složce se budou přehrávat ve smyčce v příslušném pořadí.
- Je vybrán jeden nebo více souborů.
 - Všechny vybrané soubory se budou přehrávat ve smyčce v příslušném pořadí.

Další funkce

- Výběrem možnosti  zobrazíte seznam skladeb se soubory.
Také můžete vybrat přehrávané soubory ze seznamu.
- Výběrem možnosti  v průběhu přehrávání zobrazíte informace o přehrávaném souboru.

POZNÁMKA:

- Používejte pouze velkokapacitní úložná zařízení USB.
- Nemůžeme zaručit podporu všech komerčně dostupných velkokapacitních úložných zařízení USB.
- Nepoužívejte rozbočovač USB.
- Nepoužívejte úložné zařízení USB s více oddíly.
- Port USB Type-A monitoru podporuje 5 V/500 mA. Pokud používáte USB zařízení s více než 500 mA, doporučujeme použít síťový napájecí adaptér dodávaný s USB zařízením.
- Při připojení zařízení USB, které bylo naformátováno na FAT16 nebo FAT32, k počítači se může zobrazit výzva ke kontrole a opravě zařízení USB. V takovém případě použijte příkaz „Scan and fix“ (Zkontrolujte a opravte).

Formát dat pro zařízení USB

Podporovaný systém souborů	FAT16 (max. 2 GB), FAT32 (max. 4 GB)		
Maximální úroveň podsložek	9		
Maximální počet fotografií	997		
Režim Photo (Foto)			
Přípona souboru	Formát dat	Minimální rozlišení (H x V) obrazu	Maximální rozlišení (H x V) obrazu
JPEG, JPG, JPE	Baseline JPEG	75 x 75 pixelů	15 360 x 8 640 pixelů
Režim Music (Hudba)			
Přípona souboru	Formát dat	Max. bitový tok	Max. počet kanálů
MP3	MPEG1/2 Layer3 (MP3)	320 kb/s	2 k
Režim Movie (Film)			
Formát kontejneru	Podporovaný videokodek		Podporovaný zvukový kodek
MPG, MPEG	MPEG1, MPEG2, MPEG4		LPCM, MP3, AAC
TS	MPEG2, H.264, HEVC/H.265		LPCM, MP3, AAC
MP4	MPEG2, MPEG4, H.263, H.264, HEVC/H.265		LPCM, MP3, AAC
WMV	H.264, Windows Media Video 9		WMA 9, WMA 10 Pro
Videokodek	Max. bitová rychlost videa*2	Max. rozlišení (H x V) videa	
MPEG1	40 Mb/s	1920 x 1080 při 30 Hz	
MPEG2	40 Mb/s	1920 x 1080 při 30 Hz	
MPEG4	40 Mb/s	1920 x 1080 při 30 Hz	
H.263	40 Mb/s	1920 x 1080 při 30 Hz	
H.264	135 Mb/s	3840 x 2160 při 60 Hz	
HEVC/H.265	100 Mb/s	3840 x 2160 při 60 Hz	
Windows Media Video 9 (WMV3)	40 Mb/s	1920 x 1080 při 30 Hz	
Zvukový kodek	Max. bitová rychlost zvuku*2	Max. počet kanálů	
LPCM	1,5 Mb/s	5.1 k*1	
MPEG1/2 Layer3 (MP3)	320 kb/s	2 k	
AAC	AAC-LC: 576 kb/s HE-AAC v1: 288 kb/s HE-AAC v2: 144 kb/s	5.1 k*1	
Standard WMA 9	320 kb/s	2 k	
WMA 10 Pro M0	192 kb/s	2 k	
WMA 10 Pro M1	384 kb/s	5.1 k*1	
WMA 10 Pro M2	768 kb/s	5.1 k*1	

*1: Je přehráván po redukci na 2 kanály.

*2: V kombinaci s maximální přenosovou rychlostí videa nebo zvuku nemusí být přehrávání plynulé.

POZNÁMKA: Občas nemusí být možné přehrát soubor videa, i když jsou splněny výše uvedené podmínky. Soubor se nemusí přehrávat správně v závislosti na přenosové rychlosti. Soubory s videem vytvořené pomocí kodeku nepodporovaného monitorem nelze přehrát.

Kapitola 5 Pokročilé úkony

V této kapitole jsou uvedeny tyto informace:

- ⇒ „Vytvoření plánu napájení“ na straně 45
- ⇒ „Používání režimů obrazu“ na straně 46
- ⇒ „Nastavení zabezpečení a blokování ovládacích prvků monitoru“ na straně 47
- ⇒ „Zablokování ovládání tlačítka“ na straně 48

Vytvoření plánu napájení

Plánovač umožňuje nastavení časů pro automatické přepínání mezi zapnutým a pohotovostním režimem.

Programování plánovače:

1. V nabídce OSD přejděte do nabídky [SCHEDULE] (Program).
 - a. Pomocí tlačítek ▲/▼ na dálkovém ovladači vyberte možnost [Current Time settings] (Nastavení Aktuální čas).
 - b. Stiskněte tlačítko OK na dálkovém ovladači. Stisknutím tlačítek ◀, ▶ na dálkovém ovládání se můžete pohybovat mezi poli hodin a minut.
 - c. Pomocí tlačítek ▲/▼ na dálkovém ovladači nastavte čas.
2. Po nastavení času stiskněte tlačítko MENU (Nabídka) na dálkovém ovladači.
3. Pomocí tlačítek ▲/▼ na dálkovém ovladači vyberte možnost [Schedule settings] (Nastavení Program).
 - a. Stiskněte tlačítko OK na dálkovém ovládání. Umístěte kurzor na [Power On] (Zapněte) a stisknutím tlačítka OK na dálkovém ovladači aktivujte funkci [Power On] (Zapněte). Stisknutím tlačítek ◀, ▶ na dálkovém ovládání se můžete pohybovat mezi poli hodin a minut.

Pomocí tlačítek ▲/▼ na dálkovém ovladači nastavte čas.

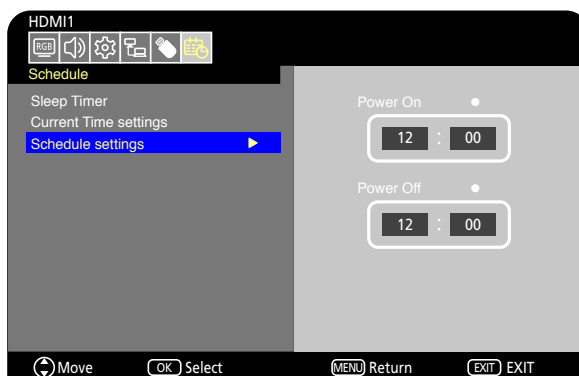

Zapnutí napájení zakázáno

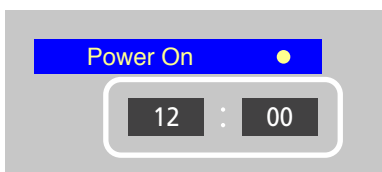

Zapnutí napájení povoleno

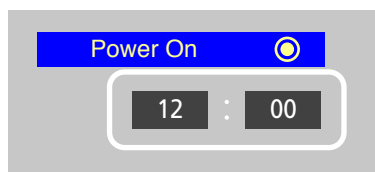

- b. Pomocí tlačítek ◀, ▶ na dálkovém ovladači umístěte kurzor na [Power Off] (Vypněte) a poté stisknutím tlačítka OK na dálkovém ovladači aktivujte funkci [Power Off] (Vypněte). Stisknutím tlačítek ◀, ▶ na dálkovém ovládání se můžete pohybovat mezi poli hodin a minut.

Pomocí tlačítek ▲/▼ na dálkovém ovladači nastavte čas.

Vypnutí napájení zakázáno

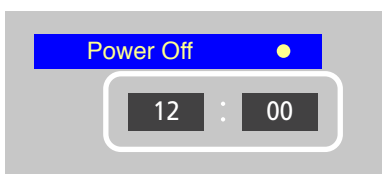

Vypnutí napájení povoleno

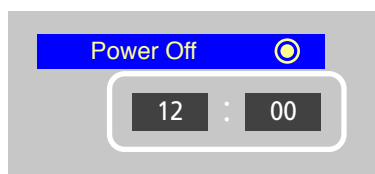

4. Po nastavení plánu se stisknutím tlačítka MENU (Nabídka) na dálkovém ovladači vraťte do předchozí nabídky nebo stisknutím tlačítka EXIT (Konec) ukončete nabídku OSD.

Používání režimů obrazu

K dispozici je několik režimů obrazu. Jsou nakonfigurovány pro různé aplikace, jak je uvedeno v tabulce „Typy režimů obrazu“ níže.

Změna režimu obrazu:

V nabídce OSD přejděte do nabídky [Video] -> [Picture Mode] (Režim obrazu) nebo vyberte režim stisknutím tlačítka PICTURE (Obraz) na dálkovém ovladači.

HDR Video (HDR video) -> Dynamic (Dynamický) -> Standard (Standardní) -> Energy Savings (Úspora energie) -> Conferencing (Konference) -> HighBright (Vysoký jas)-> Custom (Vlastní)

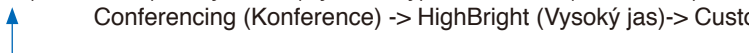

Typy režimů obrazu

Picture Mode (Režim obrazu)	Účel
HDR Video (HDR video)	Nastavení pro formát videa HDR (lze vybrat, pouze když je na vstupu signál HDR)
Dynamic (Dynamický)	Nastavení videa s vysokým kontrastem
Standard (Standardní)	Standardní nastavení videa
Energy Savings (Úspora energie)	Nastavení videa, které vyhovuje mezinárodnímu standardu Energy Star.
Conferencing (Konference)	Nastavení videa vhodné pro videokonference
HighBright (Vysoký jas)	Nastavení videa vhodné pro jasnější prostředí
Custom (Vlastní)	Individuálně upravitelné nastavení

Nastavení zabezpečení a blokování ovládacích prvků monitoru

Monitor může pomocí dálkového ovladače nebo ovládacího panelu na monitoru běžně ovládat jakákoli osoba. Neoprávněnému přístupu a změnám v nastavení monitoru můžete předejít aktivací nastavení zabezpečení a blokování.

V této části jsou popsány tyto funkce pro zabezpečení a blokování:

- Zablokování tlačítek na ovládacím panelu monitoru (Viz [strana 23.](#))
- Zablokování tlačítek na dálkovém ovladači (Viz [strana 26.](#))

Zablokování ovládání tlačítka

V tomto nastavení blokování monitor nebude reagovat na stisknutí tlačítek na dálkovém ovladači ani na ovládacím panelu monitoru. Při zablokování ovládání tlačítka lze nastavit, aby některá tlačítka zůstala odblokována. K zablokování/odblokování ovládání tlačítka není nutné zadávat heslo.

Zablokování tlačítek na ovládacím panelu

Parametr [Key Lock Settings] (Nastavení zámku kláves) zabraňuje ovládání monitoru pomocí tlačítek na ovládacím panelu monitoru.

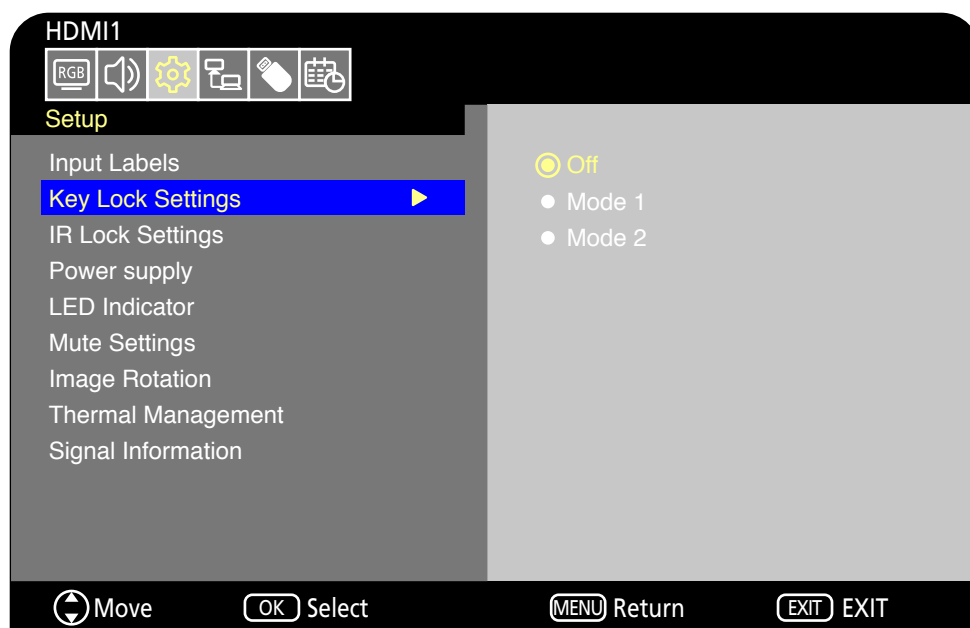

1. V nabídce OSD přejděte na [Setup] (Instalace) -> [Other settings] (Další nastavení) a vyberte [Key Lock Settings] (Nastavení zámku kláves).
2. Vyberte rozsah zámku kláves.
 - **Off (Vypnuto):** Všechna tlačítka fungují normálně.
 - **Mode1 (Režim 1):** Funguje pouze tlačítko napájení a funkce přepínání vstupu.
 - **Mode2 (Režim 2):** Všechna tlačítka jsou zablokována. (Během pohotovostního režimu lze použít pouze tlačítko napájení.)

POZNÁMKA: Tlačítka jsou uzamčena 3 sekundy po výběru režimu 1 nebo 2.

Odblokování tlačítek na ovládacím panelu monitoru

Když je monitor zapnutý, postupujte podle následujících pokynů.

- **Nabídka OSD:** Chcete-li zrušit blokování a obnovit normální funkci tlačítek, nastavte [Key Lock Settings] (Nastavení zámku kláves) na [Off] (Vypnuto) pomocí tlačítek na monitoru.
- **Tlačítka monitoru:** Chcete-li zrušit blokování a obnovit normální funkci tlačítek, podržte stisknuté tlačítko MENU/EXIT (Nabídka/Konec) po dobu 5 sekund nebo déle.

Zablokování tlačítek na dálkovém ovladači

Parametr [IR Lock Settings] (Nastavení zámku IR) zabraňuje ovládání monitoru pomocí dálkového ovladače.

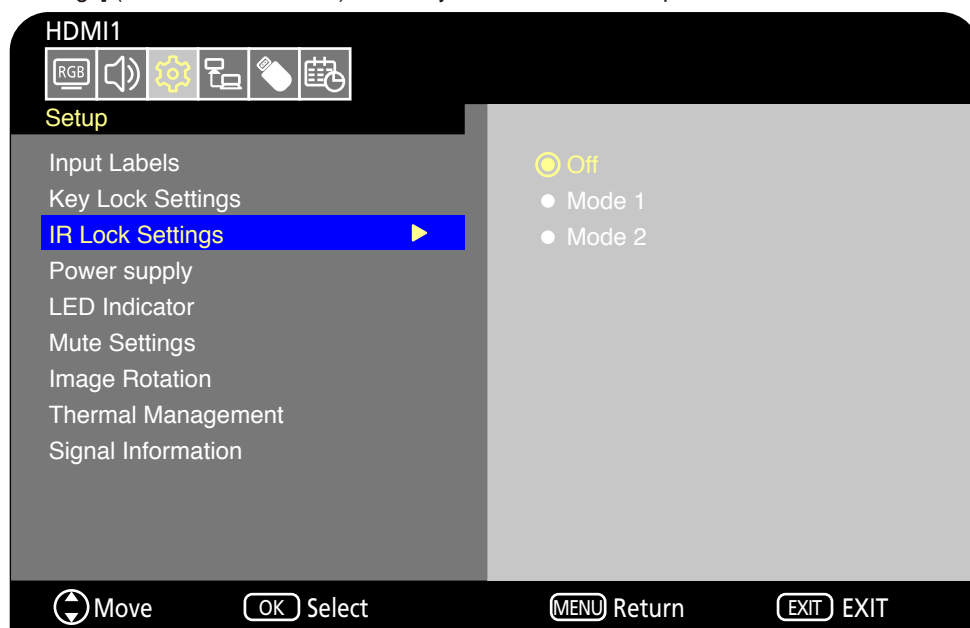

1. V nabídce OSD přejděte na [Setup] (Instalace) -> [Other settings] (Další nastavení) a vyberte [IR Lock Settings] (Nastavení zámku IR).

2. Vyberte rozsah zámku kláves.

- **Off (Vypnuto):** Všechna tlačítka fungují normálně.
- **Mode 1 (Režim 1):** Fungují pouze tlačítka POWER (Napájení) a SOURCE (Zdroj).
- **Mode 2 (Režim 2):** Všechna tlačítka jsou zablokována. (Během pohotovostního režimu lze použít pouze tlačítko napájení.)

POZNÁMKA: Tlačítka jsou uzamčena 3 sekundy po výběru režimu 1 nebo 2.



Odblokování ovládání dálkovým ovladačem

Když je monitor zapnutý, postupujte podle následujících pokynů.

- **Nabídka OSD:** Chcete-li zrušit blokování a obnovit normální funkci tlačítek, nastavte [IR Lock Settings] (Nastavení zámku IR) na [Off] (Vypnuto) pomocí tlačítek na monitoru.
- **Dálkový ovladač:** Chcete-li zrušit blokování a obnovit normální funkci tlačítek, podržte stisknuté tlačítko EXIT (Konec) po dobu 5 sekund nebo déle.



V této kapitole jsou uvedeny tyto informace:

- ⇒ „Ovládání monitoru prostřednictvím rozhraní RS-232C“ na straně 51
- ⇒ „Ovládání monitoru přes síť LAN“ na straně 52
- ⇒ „Prohlížeč HTTP“ na straně 53
- ⇒ „Příkazy“ na straně 57

Připojení externího zařízení

Existují dvě možnosti, jak připojit externí zařízení k ovládání monitoru.

- Rozhraní RS-232C
Připojení externího zařízení ke konektoru RS-232C na monitoru
- Síťové (LAN) rozhraní
Připojení sítě k portu LAN monitoru pomocí kabelu LAN.

Ovládání monitoru prostřednictvím rozhraní RS-232C

Tento monitor lze ovládat připojením osobního počítače s terminálem RS-232C k terminálu RS-232C monitoru pomocí komerčně dostupného křížového kabelu RS-232C. Toto rozhraní umožňuje provádět následující operace.

- Zapnutí monitoru nebo jeho uvedení do pohotovostního režimu.
- Přepínání vstupních signálů.
- Vypínání a zapínání zvuku.

POZNÁMKA: Nastavte položku [Control Interface] (Rozhraní ovládání) v části [Control Settings] (Nastavení ovládání) na [RS-232C] ([strana 76](#)).

Připojení

Monitor + počítač.

- Před připojením počítače k monitoru vypněte monitor a počítač.
- Nejprve zapněte počítač a poté zapněte monitor.
- K ovládání monitoru prostřednictvím příkazů zasílaných z počítače připojeného kabelem RS-232C použijte řídicí příkazy. Pokyny k řídicím příkazům naleznete v části „Příkazy“ v části „Externí ovládání“ v této příručce nebo v souboru „External_Control.pdf“ (viz „Příloha B Externí zdroje“ [strana 68](#)).

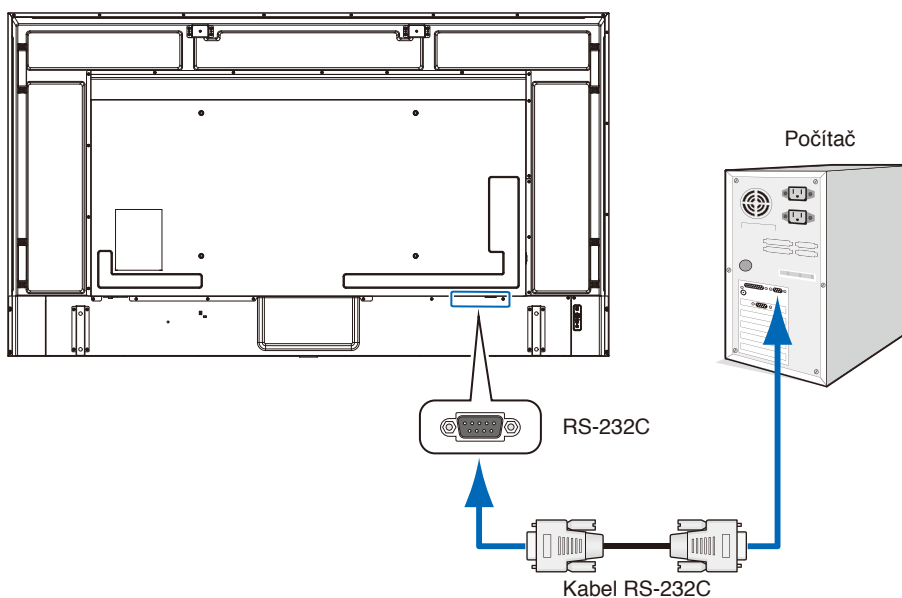

- POZNÁMKA:**
- Pokud je počítač vybaven pouze 25kolíkovým sériovým portem, je třeba použít adaptér 25kolíkového sériového portu.
 - Podrobnosti získáte u dodavatele.
 - Zapojení kolíků je popsáno v části „Zapojení kolíků vstupu/výstupu RS-232C“.

Tento monitor používá k ovládání přes rozhraní RS-232C linky RXD, TXD a GND.

K řízení pomocí konektoru RS-232C je třeba použít běžně dostupný křížový kabel (není součástí dodávky).

Zapojení kolíků

Vstup/výstup RS-232C

Č. kolíku	Název
1	NC
2	RXD
3	TXD
4	NC
5	GND
6	NC
7	NC
8	NC
9	NC

D-Sub 9kolíkový (strana monitoru)

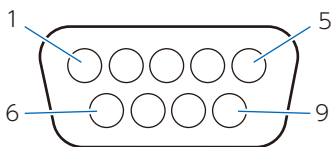

Tento monitor používá k ovládní přes rozhraní RS-232C linky RXD, TXD a GND.

Ovládání monitoru přes síť LAN

Tento monitor je vybaven LAN portem (RJ-45). Připojením monitoru k síti můžete přijímat e-mailová upozornění z monitoru a ovládat monitor z počítače prostřednictvím sítě. Aby bylo možné použít připojení k síti LAN, je třeba přiřadit monitoru IP adresu (viz [strana 76](#)).

V sítích využívajících protokol DHCP získá monitor IP adresu automaticky.

POZNÁMKA: Nastavte položku [Control Interface] (Rozhraní ovládní) v části [Control Settings] (Nastavení ovládní) na [LAN] ([strana 76](#)).

Příklad připojení k síti LAN

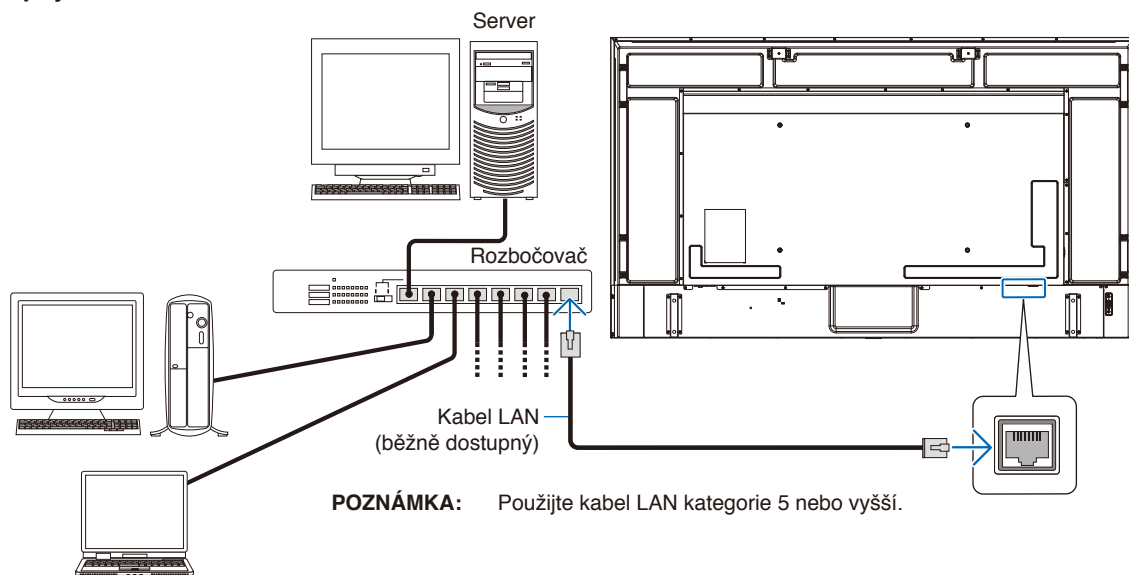

Prohlížeč HTTP

Přehled

Připojte monitor běžně dostupným kabelem LAN a nakonfigurujte nastavení LAN pomocí funkce serveru HTTP.

Tento monitor používá „JavaScript“ a „Cookies“ a prohlížeč musí být nastaven tak, aby tyto funkce akceptoval. Úprava nastavení pro používání jazyka JavaScript a souborů Cookie je popsána v nápovědě internetového prohlížeče.

K serveru HTTP můžete přistoupit spuštěním internetového prohlížeče v počítači připojenému ke stejné síti jako monitor a zadáním následující adresy URL do adresního pole:

Network Settings (Nastavení sítě)

http://<IP adresa monitoru>

- POZNÁMKA:**
- Ovládací software lze stáhnout z našich webových stránek.
 - Ve výchozím nastavení je IP adresa monitoru nastavena automaticky. Po resetování je IP adresa získána automaticky.
 - V závislosti na síťovém prostředí může být rychlost zobrazení a reakce na příkazy nebo kliknutí na tlačítka pomalá nebo operace nemusí být rozpoznány. V takovém případě se obraťte na správce sítě. Monitor nemusí reagovat, jsou-li tlačítka zobrazená v prohlížeči opakovaně tisknuta v rychlých intervalech. V takovém případě chvíli počkejte a zkuste to znovu. Nedostáváte-li stále odezvu, vypněte monitor a znovu jej zapněte.
 - Pokud se ve webovém prohlížeči nezobrazí obrazovka Network Settings (Nastavení sítě), stiskněte tlačítka Ctrl+F5 pro obnovení webového prohlížeče.
 - Chcete-li monitor ovládat prostřednictvím sítě LAN, postupujte podle dokumentu „External_Control.pdf“ na našich webových stránkách (viz „Příloha B Externí zdroje“ [strana 68](#)). Pokud se obrazovka neobjeví, vymažte mezipaměť webového prohlížeče.

Příprava před použitím

Prohlížeč budete moci začít používat až poté, co monitor připojíte běžně prodávaným kabelem sítě LAN k síti.

Operace v prohlížeči používajícím server proxy nemusí být v závislosti na typu tohoto serveru a způsobu nastavení proveditelné. Ačkoliv bude faktorem typ proxy serveru, je možné, že se položky, které byly nastaveny, nezobrazí, v závislosti na efektivnosti vyrovnávací paměti, a nastavení nakonfigurovaná z prohlížeče se nemusí v provozu odrazit. Server proxy doporučujeme používat pouze tehdy, když je síť vyžadován.

Úpravy obrazovky pomocí prohlížeče

Přejděte na následující adresu stránky HOME (Hlavní). Kliknutím na odkazy v levém sloupci na stránce HOME (Hlavní) přejděte na obrazovky nastavení.

http://<IP adresa monitoru>

Výchozí přihlašovací heslo je „admin“.

Nastavení nabídky OSD ve webovém rozhraní monitoru

Funkce související se sítí lze konfigurovat stejným způsobem jako v nabídce OSD pomocí níže uvedených odkazů.

INPUT SOURCE: HDMI1 Top

- STATUS**
- OVERVIEW**
- PROTOCOL
- TCP
- ROOMVIEW
- CRESTRON CONTROL
- AMX
- NAME
- NETWORK
- SYSTEM
- LOGOUT

NEC

STATUS

SYSTEM	
MODEL NAME	E758
SERIAL	XXXXXXXXXX
FIRMWARE VERSION	Vx.x.x / Vx.x.x
LOCAL TIME	WWW MMM DD XX:XX:XX 20YY
UPTIME	XXh XXm XXs

NETWORK	
IP ADDRESS	192.168.0.10
SUBNET MASK	255.255.255.0
DEFAULT GATEWAY	0.0.0.0
DNS PRIMARY	0.0.0.0
DNS SECONDARY	0.0.0.0
MAC Address	XX:XX:XX:XX:XX:XX

Nastavení sítě

Kliknutím na položku „NETWORK“ (Sít) v levém sloupci na obrazovce HOME (Hlavní) přejděte na obrazovku nastavení.

INPUT SOURCE: HDMI1 Top

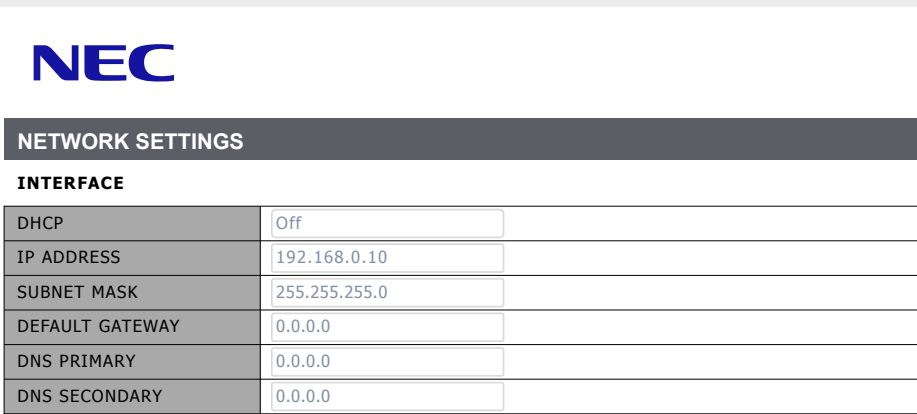
STATUS	
PROTOCOL	
TCP	
ROOMVIEW	
CRESTRON CONTROL	
AMX	
NAME	
NETWORK	
SYSTEM	
LOGOUT	

DHCP	Zvolte způsob nastavení hodnoty IP ADDRESS (IP adresa). Off (Vypnuto): Nastavení sítě jsou pevně nakonfigurována. On (Zapnuto): Nastavení sítě jsou získána ze serveru DHCP v síti. Manual DNS (Manuální DNS): Nastavení sítě jsou získána ze serveru DHCP v síti, ale DNS se nastavuje ručně. POZNÁMKA: Pokud máte potíže s připojením, obraťte se na správce sítě.
IP ADDRESS (IP adresa)	Pokud je parametr [DHCP] nastaven na hodnotu [Off] (Vypnuto), nastavte pro monitor připojený k síti požadovanou IP adresu.
SUBNET MASK (Maska podsítě)	Pokud je parametr [DHCP] nastaven na hodnotu [Off] (Vypnuto), nastavte masku sítě pro monitor připojený k síti.
DEFAULT GATEWAY (Výchozí brána)	Je-li pro [DHCP] vybrána možnost [Off] (Vypnuto), nastavte výchozí bránu pro síť, ke které je monitor připojen. Zadáním hodnoty [0.0.0.0] nastavení odstraníte.
DNS PRIMARY (Primární DNS)	Zadejte IP adresu primárního serveru DNS v síti připojené k monitoru. POZNÁMKA: Zadáním hodnoty [0.0.0.0] nastavení odstraníte.
DNS SECONDARY (Sekundární DNS)	Zadejte IP adresu sekundárního serveru DNS v síti připojené k monitoru. POZNÁMKA: Zadáním hodnoty [0.0.0.0] nastavení odstraníte.

Nastavení ROOMVIEW

Klikněte na možnost „ROOMVIEW“ v levém sloupci pod nápisem HOME (Výchozí).

Projektor podporuje software ROOMVIEW společnosti Crestron, který umožňuje řízení a ovládání několika zařízení připojených do sítě prostřednictvím počítače nebo ovladače.

ROOMVIEW	Slouží k zapnutí nebo vypnutí řízení z počítače.
PORT	Slouží k nastavení portu Crestron pro ethernetovou komunikaci.

Více informací naleznete na stránkách <https://www.crestron.com>

Nastavení CRESTRON CONTROL

Klikněte na možnost „CRESTRON CONTROL“ v levém sloupci pod nápisem HOME (Výchozí).

CRESTRON CONTROL	Slouží k zapnutí nebo vypnutí řízení z ovladače.
CONTROLLER IP ADDRESS	Nastavení IP adresy serveru CRESTRON.
IP ID	Nastavení hodnoty IP ID serveru CRESTRON.
PORT	Slouží k nastavení portu Crestron pro ethernetovou komunikaci.

RADA: Nastavení CRESTRON je vyžadováno pouze při použití se softwarem ROOMVIEW společnosti Crestron. Více informací naleznete na stránkách <https://www.crestron.com>

AMX Settings (Nastavení AMX)

Kliknutím na položku „AMX“ v levém sloupci na obrazovce HOME (Hlavní) přejděte na obrazovku nastavení.

AMX BEACON (Signál AMX)	Když je monitor připojen k síti, která podporuje řídicí systém NetLinx od společnosti AMX, povolí nebo zakáže funkci odesílání signálu do systému z AMX Device Discovery.
----------------------------	---

POZNÁMKA: Používáte-li zařízení, které podporuje funkci AMX Device Discovery, systém ovládání AMX NetLinx zařízení rozpozná a stáhne ze serveru společnosti AMX příslušný modul Device Discovery.

Příkazy

Připojení monitoru k počítači přes RS-232C nebo k síti přes LAN umožňuje přenos povelů na monitor a umožňuje dálkové ovládání monitoru z připojeného zařízení. Pokyny pro jednotlivé formáty příkazů naleznete v souboru „External_Control.pdf“ na našem webu (viz „Dodatek B Externí zdroje“ [strana 68](#)).

Rozhraní RS-232C

Položka	Detaily
PROTOCOL (PROTOKOL)	RS-232C
BAUD RATE (PŘENOSOVÁ RYCHLOST)	9 600 [b/s]
DATA LENGTH (DÉLKA DAT)	8 [bitů]
PARITY (PARITA)	NONE (ŽÁDNÁ)
STOP BIT (STOP BITY)	1 [bit]
FLOW CONTROL (ŘÍZENÍ TOKU DAT)	NONE (ŽÁDNÁ)

Síťové (LAN) rozhraní

Položka	Detaily
PROTOCOL (PROTOKOL)	TCP
PORT NUMBER (ČÍSLO PORTU)	7142
COMMUNICATION SPEED (KOMUNIKAČNÍ RYCHLOST)	Nastavení AUTO (10/100 Mb/s)

V této kapitole jsou uvedeny tyto informace:

- ⇒ „Když nastane problém s monitorem...“ na straně 59
- ⇒ „Nic se nezobrazuje...“ na straně 59
- ⇒ „Obraz není zobrazen správně...“ na straně 60
- ⇒ „Zobrazila se obrazovka s pokyny nebo upozornění...“ na straně 61
- ⇒ „Jiné (při připojení k počítači)“ na straně 61
- ⇒ „Jiné (dálkový ovladač, reproduktory)“ na straně 62
- ⇒ „Jiné (při připojení přes RS-232C nebo LAN)“ na straně 62
- ⇒ „Při používání přehrávače médií“ na straně 62
- ⇒ „Při používání videozařízení“ na straně 62

Když nastane problém s monitorem...

V takovém případě postupujte podle následujících pokynů.

Nic se nezobrazuje...

Příznak	Stav	Příčina a řešení	Reference
Na obrazovce se nic nezobrazuje.	Indikátor napájení nesvítí V nabídce OSD je položka [Setup] (Instalace) -> [Other Settings] (Další nastavení) -> [LED Indicator] (LED indikátor) nastavena na hodnotu [On] (Zapnuto)	Zkontrolujte, zda je řádně připojen napájecí kabel.	P.12
		Pomocí jiného zařízení ověřte, zda je zásuvka pod napětím.	
	Indikátor napájení svítí modře	Pravděpodobně je vybrán konektor bez signálu. Stisknutím tlačítka přepínání vstupů vyberte jiný vstupní konektor.	P.23
		Zobrazte nabídku OSD a zkontrolujte následující nastavení.	P.39
		<ul style="list-style-type: none"> • Pokud se nabídka OSD nezobrazí, pravděpodobně došlo k závadě monitoru. Kontaktujte dodavatele. 	
		<ul style="list-style-type: none"> • Pokud se nabídka OSD nezobrazí správně, monitor nefunguje. Upravte položku [Backlight / Brightness] (Podsvícení) a [Contrast] (Kontrast) v nastavení [Video]. 	P.71
	Indikátor napájení svítí jinou barvou než modrou nebo bliká.	Monitor automaticky přejde do pohotovostního režimu po uplynutí přednastavené doby od ztráty obrazového signálu. Stiskněte tlačítko napájení na dálkovém ovladači nebo tlačítko  na monitoru.	P.26, P.34
		Zkontrolujte, zda je kabel signálu správně připojen ke vstupním a výstupním konektorům monitoru a připojeného zařízení.	P.28
		Zkontrolujte, zda je řádně připojen napájecí adaptér.	P.29
		Zkontrolujte, zda je zapnutý připojený počítač nebo video zařízení.	
Obraz zmizel z obrazovky.	Obrazovka, na které byl obraz správně zobrazen, zčernala, začala blikat nebo nic nezobrazovala.*	Je třeba vyměnit panel LCD. Kontaktujte dodavatele.	

* Pravděpodobně skončila životnost podsvícení použitého v monitoru.



Zkontrolujte, zda je obsah chráněn technologií HDCP (Ochrana digitálního obsahu s vysokými nároky na přenosovou rychlost). HDCP je systém zabraňující nelegálnímu kopírování obrazových dat přenášených prostřednictvím digitálního signálu. Pokud materiál není možné zobrazit přes digitální vstupy, nemusí to nutně znamenat, že monitor nefunguje správně. V případě implementace ochrany HDCP nemusí být zobrazen určitý obsah chráněný technologií HDCP, a to z důvodu rozhodnutí/záměru společenství HDCP (Digital Content Protection, LLC).

Obraz není zobrazen správně...

Příznak	Příčina a řešení	Reference
Na obrazovce se objevují černé tečky (tečky nesvítlí) nebo světlé tečky (tečky vždy svítí).	Je to dáno vlastnostmi LCD panelů a nejedná se o závadu.	
Jas obrazu není rovnoměrný.	To se může stát v závislosti na zobrazeném obsahu. Je to dáno vlastnostmi LCD panelů a nejedná se o závadu.	
Na obrazovce se objevuje stín tenkých svislých čar.	To se může stát v závislosti na zobrazeném obsahu. Je to dáno vlastnostmi LCD panelů a nejedná se o závadu.	
Při zobrazení detailních vzorů se objeví moaré.	K tomu může dojít při zobrazení detailních vzorů. Je to dáno vlastnostmi LCD panelů a nejedná se o závadu.	
Barvy nevypadají správně v závislosti na úhlu pohledu.	Odstín se může značně lišit v závislosti na úhlu pohledu (úhlu sledování obrazovky).	P.65 , P.66
Stav zobrazení obrazovky se postupně mění.	Během používání monitoru se postupně mění stav zobrazení. Na stav zobrazení může mít rovněž vliv okolní teplota. Je to dáno vlastnostmi LCD panelů a nejedná se o závadu.	P.13
Po změně zůstávají mírné stopy po předchozím obrazu.	Pokud se po dlouhou dobu zobrazuje stejný statický obraz, může dojít k tomuto jevu ulpívání obrazu. Můžete stisknutím tlačítka POWER (Napájení) na dálkovém ovladači nebo  monitoru uvést monitor do pohotovostního režimu. Nebo nechte na monitoru zobrazovat měnící se obsah po dobu přibližně jednoho dne, až ulpívání zcela zmizí. Pokud je statický obraz zobrazen opravdu dlouho, ulpělý obraz nemusí zmizet. Nejedná se o závadu. Pokud monitor nepoužíváte, doporučujeme jej vypnout.	
Barvy se nezobrazují správně.	Zobrazte nabídku OSD a zkontrolujte následující nastavení. <ul style="list-style-type: none"> • Pokud se nabídka OSD nezobrazí správně, pravděpodobně došlo k závadě monitoru. Kontaktujte dodavatele. • Pokud se nabídka OSD nezobrazí správně, monitor nefunguje. Vyberte položku [Color] (Barva) a podle potřeby upravte barvy, nebo použijte funkci [Reset Video Settings] (Obnova nastavení videa) v nastavení [Video] a obnovte výchozí hodnoty nastavení. • Pokud je nabídka OSD zobrazena správně a obrazovka počítače se nezobrazí správně po použití funkce [Reset Video Settings] (Obnova nastavení videa) v nastavení [Video], zkontrolujte připojení k počítači a také nastavení frekvence, rozlišení a typu výstupního signálu v počítači. 	P.39 P.71 , P.71 P.71 , P.71 P.28 , P.64
Obraz se nezobrazuje správně (problémy nejsou uvedeny výše) nebo je video chvílemi přerušováno.	Pokud používáte transpondér, rozdělovač nebo dlouhý kabel, může dojít ke snížení kvality obrazu nebo k přerušování videa. Vyměňte kabel, který používáte, za stíněný, nebo připojte přímo k monitoru bez použití transpondéru nebo rozdělovače. Pokud používáte prodlužovací kabel s kroucenou dvojlínkou, ujistěte se, že podporuje stíněné kabely. V závislosti na použitém prostředí a použitém kabelu se může na obrazovce také objevit šum nebo může dojít k přerušování videa. Zobrazte nabídku OSD a zkontrolujte následující nastavení. <ul style="list-style-type: none"> • Pokud se nabídka OSD nezobrazí správně, pravděpodobně došlo k závadě monitoru. Kontaktujte dodavatele. • Pokud je video přerušováno, když je na vstupu signál HDMI s rozlišením 3840 x 2160 nebo 4096 x 2160, použijte kabel HDMI, který podporuje rozlišení 4K. 	P.39
Napájení se automaticky vypne.	Zkontrolujte nastavení v části [Setup] (Instalace) -> [Power save settings] (Nastavení Spořiče Energie) -> [Auto Power Down] (Automatické vypnutí). Nastavte položku [CEC] v části [Setup] (Instalace)-> [HDMI Settings] (Nastavení HDMI) na [Off] (Vypnuto). Zkontrolujte nastavení v části [Schedule] (Program) -> [Sleep Timer] (Časovač vypnutí).	P.73 , P.78

Monitor nefunguje podle programu.	Zkontrolujte nastavení v části [Schedule] (Program) -> [Current Time settings] (Nastavení Aktuální čas). Aktivujte položku [Power On] (Zapnout) v části [Schedule] (Program) -> [Schedule settings] (Nastavení Program). Aktivujte položku [Power Off] (Vypnout) v části [Schedule] (Program) -> [Schedule settings] (Nastavení Program).	P.78
Zobrazení je rušeno.	Zobrazení může být rušeno při zapnutí napájení nebo při změně nastavení. Nejedná se o závadu.	

Zobrazila se obrazovka s pokyny nebo upozornění...

Příznak	Příčina	Řešení	Reference
Na obrazovce se zobrazí upozornění.*1 	Kabel signálu pravděpodobně není správně připojen ke vstupním nebo výstupním konektorům monitoru nebo počítače.	Řádně připojte kabel signálu ke vstupním a výstupním konektorům monitoru a počítače.	P.28
	Pravděpodobně došlo k přepnutí vstupu HDMI.	Nastavte položku [CEC] v části [Setup] (Instalace)-> [HDMI Settings] (Nastavení HDMI) na [Off] (Vypnuto).	P.73
	Pravděpodobně došlo k poškození kabelu signálu.	Zkontrolujte, zda kabel signálu není poškozen.	
	Počítač je pravděpodobně vypnutý.	Zkontrolujte, zda je počítač zapnutý.	
	Pravděpodobně nefunguje funkce řízení spotřeby počítače.	Pohněte myši nebo stiskněte libovolnou klávesu na klávesnici.	
	Na vstupu monitoru je pravděpodobně nevhodný signál.	Změňte frekvenci vstupního signálu nebo rozlišení počítače.	P.64
	Vstupní signál má pravděpodobně vyšší rozlišení, než je rozlišení podporované monitorem.	Změňte frekvenci vstupního signálu nebo rozlišení počítače.	P.64
Na obrazovce se zobrazí varování o teplotě. 	Okolní teplota překračuje garantovanou provozní teplotu.	Vypněte napájení monitoru, protože tento problém může způsobit poruchu.	P.75

*1 V závislosti na počítači nemusí být správný signál vyslán okamžitě po změně rozlišení nebo frekvence a na chvíli se může zobrazit upozornění. V takovém případě chvíli počkejte. Pokud se obnoví normální zobrazení na obrazovce, znamená to, že je vstupní signál správný.

Jiné (při připojení k počítači)

Příznak	Příčina	Řešení
Nelze změnit rozlišení ani počet barev / Rozlišení nebo počet barev je pevně stanoveno.	V některých případech nelze signál přijímat ani vysílat.	Restartujte monitor a počítač.
	Ovladač grafické karty nemusí být operačním systémem správně rozpoznán.	Přeinstalujte ovladač grafické karty. Další pokyny pro přeinstalování naleznete v příručce k počítači nebo u technické podpory počítače.

Jiné (dálkový ovladač, reproduktory)

Příznak	Příčina a řešení	Reference
Dálkový ovladač nefunguje.	<ul style="list-style-type: none">Pravděpodobně jsou vybité baterie.Zkontrolujte, zda jsou baterie správně vloženy (zkontrolujte strany + a -).Položku [IR Lock Settings] (Nastavení zámku IR) lze nastavit na [Mode 1] (Režim 1) nebo [Mode 2] (Režim 2).	P.11, P.75
Zobrazuje se video, ale není slyšet žádný zvuk.	<ul style="list-style-type: none">Zkontrolujte, zda je řádně připojen kabel zvuku. Rovněž zkontrolujte, zda není vyvážení zvuku nastaveno zcela na jednu stranu. Pokud je vyvážení nastaveno pouze na jednu stranu, nastavte jej na střed.Pravděpodobně je vypnutý zvuk. Stiskněte tlačítko MUTE (Ztlumit) na dálkovém ovladači nebo na hlavní jednotce a zkontrolujte, zda je na výstupu zvuk.Pravděpodobně je nastavena minimální hlasitost. Upravte hlasitost pomocí tlačítek + a - na hlavní jednotce nebo pomocí tlačítek VOL + a - na dálkovém ovladači.	P.24, P.26, P.72

Jiné (při připojení přes RS-232C nebo LAN)

Příznak	Příčina a řešení	Reference
Ovládání přes RS-232C není k dispozici.	Zkontrolujte, zda je řádně připojen křížový kabel RS-232C.	P.51
Ovládání přes LAN není k dispozici.	Zkontrolujte, zda je řádně připojen kabel LAN (Cat.5 nebo vyšší).	P.52
	Zkontrolujte, zda je správně nakonfigurována položka Network Settings (Nastavení sítě).	P.52

Při používání přehrávače médií

Příznak	Příčina a řešení	Reference
Funkce přehrávače médií nerozpoznala úložné zařízení USB.	Zkontrolujte, zda je úložné zařízení USB správně připojeno k portu USB.	P.32

Při používání videozařízení

Příznak	Příčina a řešení	Reference
Žádný obraz ani zvuk.	Zkontrolujte, zda je externí zařízení (videopřehrávač atd.) správně připojeno a funguje správně. Další informace najdete v příručce k externímu zařízení.	P.28
	Pravděpodobně nefunguje funkce řízení spotřeby monitoru. Zkontrolujte, zda funguje (přehrává) externí zařízení.	
Žádné nebo neobvyklé barvy.	Upravte nastavení [Color] (Barva).	P.71

V této kapitole jsou uvedeny tyto informace:

- ⇒ „Seznam kompatibilních signálů“ na straně 64
- ⇒ „E758“ na straně 65
- ⇒ „E868“ na straně 66

Seznam kompatibilních signálů

Název signálu	Rozlišení	Kmitočet převzorkování		HDMI			VGA (RGB)	VGA (YPbPr)	Poznámky
		Horizontální	Vertikální	MODE0 (Režim 0)	MODE1 (Režim 1)	MODE2 (Režim 2)			
VGA	640 x 480	31.5 kHz	60 Hz	Ano	Ano	Ano	Ano	Ano	
SVGA	800 x 600	37.9 kHz	60 Hz	Ano	Ano	Ano	Ano	Ne	
XGA	1024 x 768	48.4 kHz	60 Hz	Ano	Ano	Ano	Ano	Ne	
HD	1280 x 720	45.0 kHz	60 Hz	Ano	Ano	Ano	Ano	Ne	
WXGA	1280 x 800	49.7 kHz	60 Hz	Ano	Ano	Ano	Ano	Ne	
SXGA	1280 x 1024	64.0 kHz	60 Hz	Ano	Ano	Ano	Ano	Ne	
WXGA	1366 x 768	47.7 kHz	60 Hz	Ano	Ano	Ano	Ne	Ne	
SXGA+	1400 x 1050	65.3 kHz	60 Hz	Ano	Ano	Ano	Ano	Ne	
WXGA+	1440 x 900	55.9 kHz	60 Hz	Ano	Ano	Ano	Ano	Ne	
UXGA	1600 x 1200	75.0 kHz	60 Hz	Ano	Ano	Ano	Ano	Ne	
WSXGA+	1680 x 1050	65.3 kHz	60 Hz	Ano	Ano	Ano	Ano	Ne	
Full HD	1920 x 1080	67.5 kHz	60 Hz	Ano	Ne	Ne	Ano	Ne	
WQXGA	2560 x 1600	98.7 kHz	60 Hz	Ne	Ano	Ano	Ne	Ne	
4K	3840 x 2160	54.0 kHz	24 Hz	Ne	Ano	Ano	Ne	Ne	
	3840 x 2160	56.3 kHz	25 Hz	Ne	Ano	Ano	Ne	Ne	
	3840 x 2160	67.5 kHz	30 Hz	Ne	Ano	Ano	Ne	Ne	
	3840 x 2160	112.5 kHz	50 Hz	Ne	Ne	Ano	Ne	Ne	
	3840 x 2160	135.0 kHz	60 Hz	Ne	Ne	Ano	Ne	Ne	Doporučené rozlišení
	4096 x 2160	54.0 kHz	24 Hz	Ne	Ano	Ano	Ne	Ne	Komprimovaný obrázek
	4096 x 2160	56.3 kHz	25 Hz	Ne	Ne	Ano	Ne	Ne	Komprimovaný obrázek
	4096 x 2160	67.5 kHz	30 Hz	Ne	Ne	Ano	Ne	Ne	Komprimovaný obrázek
	4096 x 2160	112.5 kHz	50 Hz	Ne	Ne	Ano	Ne	Ne	Komprimovaný obrázek
	4096 x 2160	135.0 kHz	60 Hz	Ne	Ne	Ano	Ne	Ne	Komprimovaný obrázek
HDTV (1080p)	1920 x 1080	27.0 kHz	24 Hz	Ano	Ano	Ano	Ne	Ano	
	1920 x 1080	28.1 kHz	25 Hz	Ano	Ano	Ano	Ne	Ano	
	1920 x 1080	33.8 kHz	30 Hz	Ano	Ano	Ano	Ne	Ano	
	1920 x 1080	56.3 kHz	50 Hz	Ano	Ano	Ano	Ne	Ano	
	1920 x 1080	67.5 kHz	60 Hz	Ano	Ano	Ano	Ne	Ano	
HDTV (1080i)	1920 x 1080 (bez prokládání)	28.1 kHz	50 Hz	Ano	Ano	Ano	Ne	Ano	
	1920 x 1080 (bez prokládání)	33.8 kHz	60 Hz	Ano	Ano	Ano	Ne	Ano	
HDTV (720p)	1280 x 720	37.5 kHz	50 Hz	Ano	Ano	Ano	Ne	Ano	
	1280 x 720	45.0 kHz	60 Hz	Ano	Ano	Ano	Ne	Ano	
SDTV (576p)	720 x 576	31.3 kHz	50 Hz	Ano	Ano	Ano	Ne	Ano	
SDTV (480p)	720 x 480	31.5 kHz	60 Hz	Ano	Ano	Ano	Ne	Ano	
SDTV (576i)	720 x 576 (bez prokládání)	15.6 kHz	50 Hz	Ano	Ano	Ano	Ne	Ano	
SDTV (480i)	720 x 480 (bez prokládání)	15.7 kHz	60 Hz	Ano	Ano	Ano	Ne	Ano	

- POZNÁMKA:**
- V závislosti na rozlišení vstupního signálu mohou znaky vypadat rozmazaně nebo může dojít k deformaci čísel.
 - V závislosti na použité grafické kartě a ovladači se nemusí obraz zobrazit správně.

Velikost (velikost displeje)		Úhlopříčka 75" / 189,27 cm		
Typ LCD		Barevný TFT LCD s aktivní maticí		
Skutečná velikost obrazu		1649,66 x 927,94 mm		
Rozlišení		3840 x 2160		
Rozteč obrazových bodů		0,430 mm		
Barva		Přes 1073 milionů barev		
Jas		350 cd/m ²		
Kontrastní poměr		1200:1		
Pozorovací úhel		89° při CR>10		
Frekvence	Horizontální	31 - 83 kHz (analogový vstup) 15 625/15 734 kHz, 31 - 136 kHz (digitální vstup)		
	Vertikální	56 Hz, 60 Hz, 70 Hz, 75 Hz (analogový vstup) 24 Hz, 30 Hz, 50 Hz, 60 Hz, 70 Hz, 75 Hz (digitální vstup)		
Synchronizace obrazových bodů		13,5 MHz, 25 MHz - 162 MHz (analogový vstup) 25 MHz - 600 MHz (digitální vstup)		
Vstupy	VGA (RGB) ²	15 kolíkový D-sub	Analogový RGB signál	0,7 Vp-p/75 Ω
	VGA (YPbPr) ²	15 kolíkový D-sub	Komponentní signál	Luma Y: 1,0 Vp-p/75 Ω, barva Cb/Cr (Pb/Pr): 0,7 Vp-p/75 Ω
	Video	Konektor typu mini jack 3,5 φ	Kompozitní signál	1,0 Vp-p/75 Ω
	HDMI	Konektor HDMI	Digitální YUV Digitální RGB	HDCP 1.4/2.2
Konektory zvuku	Vstup zvuku	Stereofonní konektor typu mini jack Ø 3,5 mm	Analogový audio signál	Stereo L/R 0,5 Vrms
		Konektor HDMI	Digitální zvukový signál	PCM 2 kanály 32, 44,1, 48 kHz (16/20/24 bitů)
	Výstup zvuku	Stereofonní konektor typu mini jack Ø 3,5 mm	Analogový audio signál	Pro výstup sluchátek
		Konektor S/PDIF	Digitální zvukový signál	Pro digitální zvukový výstup
		Konektor HDMI (ARC) ³	Digitální zvukový signál	PCM 2 kanály 32, 44,1, 48 kHz (16/20/24 bitů)
Výstup reproduktoru		Interní reproduktory 10 W + 10 W (stereofonní)		
Konektory ovládání	RS-232C	9 kolíkový D-sub x1		
	LAN	RJ-45 10BASE-T / 100BASE-TX		
Konektor USB	Port USB Type-A	Pro přehrávač médií, DC 5 V / 500 mA (max.)		
	Port USB Type-C	Pro napájení, DC 5 V / 3 A (max.)		
Provozní podmínky	Teplota	0 - 40 °C / 32 - 104 °F		
	Vlhkost	20 - 80 % (bez kondenzace)		
	Nadmořská výška	0 - 3000 m		
Skladovací podmínky	Teplota	-20 - 60 °C / -4 - 140 °F		
	Vlhkost	10 - 90 % (bez kondenzace)		
Napájení	Vstup napájení		100 - 240 V stř., 50/60 Hz	
	Vstupní proud		2,8 - 1,2 A	
	Spotřeba	Plný provoz		250 W (standardní hodnota)
		Během úspory energie (LED indikátor bliká červeně)		2,0 W nebo méně ^{*1}
Během pohotovostního režimu (LED indikátor svítí červeně)		0,5 W nebo méně ^{*1}		
Rozměry ^{*4}		1682,3 (Š) x 961,1 (V) x 88,4 (H) mm / 66,23 (Š) x 37,84 (V) x 3,48 (H) palců (včetně držadla) 1682,3 (Š) x 961,1 (V) x 83,2 (H) mm / 66,23 (Š) x 37,84 (V) x 3,28 (H) palců (bez držadla)		
Hmotnost		Přibl. 36,3 kg (80 liber)		
Montážní rozhraní		600 mm x 400 mm (M8, 4 otvory)		
Úhel náklonu		±15°		
<p>*1 Při použití výchozích nastavení. *2 Společný terminál. *3 Pouze HDMI1. *4 Rozměry jsou udávány pouze pro monitor a nezahrnují odnímatelné díly, které z něj vystupují.</p>				

Technické údaje podléhají změnám bez předchozího upozornění.

Velikost (velikost displeje)		Úhlopříčka 86" / 217,43 cm		
Typ LCD		Barevný TFT LCD s aktivní maticí		
Skutečná velikost obrazu		1895,04 x 1065,96 mm		
Rozlišení		3840 x 2160		
Rozteč obrazových bodů		0,494 mm		
Barva		Přes 1073 milionů barev		
Jas		350 cd/m ²		
Kontrastní poměr		1200:1		
Pozorovací úhel		89° při CR>10		
Frekvence	Horizontální	31 - 83 kHz (analogový vstup) 15 625/15 734 kHz, 31 - 136 kHz (digitální vstup)		
	Vertikální	56 Hz, 60 Hz, 70 Hz, 75 Hz (analogový vstup) 24 Hz, 30 Hz, 50 Hz, 60 Hz, 70 Hz, 75 Hz (digitální vstup)		
Synchronizace obrazových bodů		13,5 MHz, 25 MHz - 162 MHz (analogový vstup) 25 MHz - 600 MHz (digitální vstup)		
Vstupy	VGA (RGB) ²	15 kolíkový D-sub	Analogový RGB signál	0,7 Vp-p/75 Ω
	VGA (YPbPr) ²	15 kolíkový D-sub	Komponentní signál	Luma Y: 1,0 Vp-p/75 Ω, barva Cb/Cr (Pb/Pr): 0,7 Vp-p/75 Ω
	Video	Konektor typu mini jack 3,5 φ	Kompozitní signál	1,0 Vp-p/75 Ω
	HDMI	Konektor HDMI	Digitální YUV Digitální RGB	HDCP 1.4/2.2
Konektory zvuku	Vstup zvuku	Stereofonní konektor typu mini jack Ø 3,5 mm	Analogový audio signál	Stereo L/R 0,5 Vrms
		Konektor HDMI	Digitální zvukový signál	PCM 2 kanály 32, 44,1, 48 kHz (16/20/24 bitů)
	Výstup zvuku	Stereofonní konektor typu mini jack Ø 3,5 mm	Analogový audio signál	Pro výstup sluchátek
		Konektor S/PDIF	Digitální zvukový signál	Pro digitální zvukový výstup
		Konektor HDMI (ARC) ³	Digitální zvukový signál	PCM 2 kanály 32, 44,1, 48 kHz (16/20/24 bitů)
Výstup reproduktoru		Interní reproduktory 10 W + 10 W (stereofonní)		
Konektory ovládání	RS-232C	9 kolíkový D-sub x1		
	LAN	RJ-45 10BASE-T / 100BASE-TX		
Konektor USB	Port USB Type-A	Pro přehrávač médií, DC 5 V / 500 mA (max.)		
	Port USB Type-C	Pro napájení, DC 5 V / 3 A (max.)		
Provozní podmínky	Teplota	0 - 40 °C / 32 - 104 °F		
	Vlhkost	20 - 80 % (bez kondenzace)		
	Nadmořská výška	0 - 3000 m		
Skladovací podmínky	Teplota	-20 - 60 °C / -4 - 140 °F		
	Vlhkost	10 - 90 % (bez kondenzace)		
Napájení	Vstup napájení		100 - 240 V stř., 50/60 Hz	
	Vstupní proud		3,7 - 1,5 A	
	Spotřeba	Plný provoz		330 W (standardní hodnota)
		Během úspory energie (LED indikátor bliká červeně)		2,0 W nebo méně ^{*1}
Během pohotovostního režimu (LED indikátor svítí červeně)		0,5 W nebo méně ^{*1}		
Rozměry ^{*4}		1927,6 (Š) x 1099,1 (V) x 88,4 (H) mm / 75,89 (Š) x 43,27 (V) x 3,48 (H) palců (včetně držadla) 1927,6 (Š) x 1099,1 (V) x 83,2 (H) mm / 75,89 (Š) x 43,27 (V) x 3,28 (H) palců (bez držadla)		
Hmotnost		Přibl. 46 kg (101,4 liber)		
Montážní rozhraní		600 mm x 400 mm (M8, 4 otvory)		
Úhel náklonu		±15°		
<p>*1 Při použití výchozích nastavení. *2 Společný terminál. *3 Pouze HDMI1. *4 Rozměry jsou udávány pouze pro monitor a nezahrnují odnímatelné díly, které z něj vystupují.</p>				
Technické údaje podléhají změnám bez předchozího upozornění.				

Obchodní značky a softwarové licence

Microsoft® a Windows® jsou registrované ochranné známky nebo ochranné známky společnosti Microsoft Corporation v USA a/ nebo jiných zemích.

Výrazy HDMI, HDMI High-Definition Multimedia Interface, vizuální podoba HDMI a loga HDMI jsou ochranné známky nebo registrované ochranné známky společnosti HDMI Licensing Administrator, Inc.

Vyrobeno na základě licence od společnosti Dolby Laboratories.

Dolby, Dolby Audio, Pro Logic a symbol dvojitého D jsou obchodní známky společnosti Dolby Laboratories Licensing Corporation.

NaViSet je ochranná známka nebo registrovaná ochranná známka společnosti Sharp NEC Display Solutions, Ltd., platná v Japonsku a dalších zemích.

CRESTRON a CRESTRON ROOMVIEW jsou ochranné známky nebo registrované ochranné známky společnosti Crestron Electronics, Inc. platné v USA a dalších zemích.

Blu-ray je ochranná známka společnosti Blu-ray Disc Association.

USB Type-C® a USB-C® jsou registrované ochranné známky společnosti USB Implementers Forum.

Všechny ostatní značky a názvy produktů jsou obchodní známky nebo registrované obchodní známky příslušných vlastníků.



[Oznámení] O licenci MPEG-4 AVC, MPEG-4 Visual využívané tímto produktem

1. MPEG AVC

TENTO PRODUKT JE LICENCOVÁN NA ZÁKLADĚ LICENCE PATENTOVÉHO PORTFOLIA AVC PRO OSOBNÍ VYUŽÍVÁNÍ SPOTŘEBITELEM NEBO PRO JINÁ VYUŽITÍ, PŘI NICHŽ NENÍ VYBÍRÁN POPLATEK, KE (i) KÓDOVÁNÍ VIDEA V SOULADU SE STANDARDEM AVC („VIDEO AVC“) A/NEBO (ii) DEKÓDOVÁNÍ VIDEA AVC, KTERÉ BYLO ZAKÓDOVÁNO SPOTŘEBITELEM V SOUVISLOSTI S OSOBNÍ ČINNOSTÍ A/NEBO BYLO ZÍSKÁNO OD POSKYTOVATELE VIDEA VLASTNÍČÍHO LICENCI NA POSKYTOVÁNÍ VIDEÍ AVC. ŽÁDNÁ JINÁ LICENCE K JINÉMU POUŽITÍ NENÍ UDĚLENA ANI JI NENÍ MOŽNÉ ODVODIT. DALŠÍ INFORMACE ZÍSKÁTE OD ASOCIACE MPEG LA, L.L.C. VIZ [HTTP://WWW.MPEGLA.COM](http://www.mpegla.com)

2. MPEG-4 Visual

TENTO PRODUKT JE LICENCOVÁN NA ZÁKLADĚ LICENCE PATENTOVÉHO PORTFOLIA MPEG-4 VISUAL PRO OSOBNÍ A NEKOMERČNÍ VYUŽITÍ SPOTŘEBITELEM KE (i) KÓDOVÁNÍ VIDEA V SOULADU SE STANDARDEM MPEG-4 VISUAL („VIDEO MPEG-4“) A/NEBO (ii) DEKÓDOVÁNÍ VIDEA MPEG-4, KTERÉ BYLO ZAKÓDOVÁNO SPOTŘEBITELEM V SOUVISLOSTI S OSOBNÍ A NEKOMERČNÍ ČINNOSTÍ A/NEBO BYLO ZÍSKÁNO OD POSKYTOVATELE VIDEA VLASTNÍČÍHO LICENCI NA POSKYTOVÁNÍ VIDEÍ MPEG-4 VYDANOU ASOCIACÍ MPEG LA. ŽÁDNÁ JINÁ LICENCE K JINÉMU POUŽITÍ NENÍ UDĚLENA ANI JI NENÍ MOŽNÉ ODVODIT. DALŠÍ INFORMACE VČETNĚ TĚCH, KTERÉ SOUVISÍ S PROPAGAČNÍM, INTERNÍM A KOMERČNÍM VYUŽITÍM A LICENCEMI, LZE ZÍSKAT OD ASOCIACE MPEG LA, LLC. VIZ [HTTP://WWW.MPEGLA.COM](http://www.mpegla.com).

Dodatek B Externí zdroje

Další dokumenty s technickými údaji, příslušenství a volitelné softwarové aplikace, na něž je odkazováno v příručce k tomuto produktu, jsou uvedeny níže.

Regionální webové stránky

Globální: <https://www.sharp-nec-displays.com/global/>

Asijsko-pacifická oblast: <https://www.sharp-nec-displays.com/ap/contact/index.html>

Severní Amerika: <https://www.sharpnecdisplays.us/>

Evropa, Rusko, Střední východ a Afrika: <https://www.sharpnecdisplays.eu/p/hq/en/home.xhtml>

Japonsko: <https://www.sharp-nec-displays.com/jp/>

Další dokumenty

Dokument PDF „External Control“ (Monitor LCD NEC – externí ovládání)

V tomto dokumentu je popsán komunikační protokol pro externí ovládání monitoru a načítání informací z monitoru přes rozhraní RS-232C nebo LAN. Protokol využívá kódovaný binární přenos a vyžaduje výpočet kontrolního součtu. Většinu funkcí monitoru lze ovládat prostřednictvím těchto příkazů.

Tento dokument můžete stáhnout z našich webových stránek pro váš region.

Software

Software můžete stáhnout z našich webových stránek.

https://www.sharp-nec-displays.com/dl/en/dp_soft/lineup.html

Software NaViSet Administrator



Tento bezplatný software je pokročilý systém k ovládání, sledování a správě zařízení přes síť pro monitory a projektory NEC. Software je dostupný pro operační systémy Microsoft Windows a macOS.

Poslední verze softwaru NaViSet Administrator je dostupná na našich webových stránkách.

Dodatek C Seznam ovládacích prvků nabídky OSD

V této kapitole jsou uvedeny tyto informace:

- ⇒ „Nastavení videa“ na straně 70
- ⇒ „Nastavení zvuku“ na straně 72
- ⇒ „Setup (Instalace)“ na straně 73
- ⇒ „Control Settings (Nastavení ovládání)“ na straně 76
- ⇒ „Přehrávač médií“ na straně 77
- ⇒ „Schedule (Program)“ na straně 78

Výchozí hodnoty lze poskytnout na vyžádání.

Nastavení videa

Video	
Picture Mode (Režim obrazu)	Poskytuje předkonfigurované nastavení videa vhodné pro různá prostředí, v nichž může být zařízení používáno, nebo individuální nastavení podle vašich preferencí.
HDR Video (HDR video)	Nastavení videa pro formát HDR. (Lze vybrat, pouze když je na vstupu signál HDR.)
Dynamic (Dynamický)	Nastavení videa s vysokým kontrastem.
Standard (Standardní)	Standardní nastavení.
Energy Savings (Úspora energie)	Nastavení videa, které vyhovuje mezinárodnímu standardu Energy Star.
Conferencing (Konference)	Nastavení videa vhodné pro videokonference.
HighBright (Vysoký jas)	Maximální jas podsvícení s vysokou barvenou teplotou pro jasnější okolní prostředí.
Custom (Vlastní)	Individuálně upravitelné nastavení.
Advanced Video (Upřesňující nastavení videa)	Nabídka slouží k úpravě podrobných nastavení videa.
Aspect Ratio (Poměr stran)	Slouží k nastavení poměru stran obrazu monitoru. Další informace viz „Nastavení poměru stran“ v této příručce. POZNÁMKA: <ul style="list-style-type: none"> • [Zoom] (Přiblížit) nelze použít, když je na vstupu signál 4K. • [Zoom] (Přiblížit) nelze použít, když je na vstupu signál FHD.
Normal (Normální)	Maximalizuje velikost obrazovky aniž by došlo ke změně poměru stran.
1:1	Obraz bude zobrazen ve formátu pixelů 1:1. (Pokud bude vstupní rozlišení vyšší než doporučené rozlišení, bude obraz zmenšen, aby se vešel na obrazovku.)
Full (Plný)	Vyplní celou obrazovku, i když je třeba změnit poměr stran.
Zoom (Přiblížit)	Vyplní celou obrazovku aniž by došlo ke změně poměru stran. POZNÁMKA: Části obrazu, které budou mimo aktivní plochu obrazovky, se nezobrazí.
Overscan (Přeskenování)	Vybírá oblast zobrazení obrazu.
Auto	Oblast zobrazení obrazu je nastavena automaticky.
On (Zapnuto)	Na obrazovce se zobrazí zhruba 95 % obrazu.
Off (Vypnuto)	Na obrazovce se zobrazí celý obraz. Toto nastavení může v závislosti na signálu způsobit šum na okrajích obrazovky. POZNÁMKA: Používáte-li počítač s výstupem HDMI, nastavte tuto funkci na možnost [Off] (Vypnuto).
Dimming Setting (Nastavení stmívání)	Je optimalizován jas podsvícení, přičemž lze zvýšit kontrast a snížit spotřebu energie.
Off (Vypnuto)	Podsvícení není řízeno.
Dynamic Backlight (Dynamické podsvícení)	Automaticky nastavuje jas celého obrazu vzhledem ke vstupnímu signálu.
Local Dimming (Lokální stmívání)	Podle vstupního signálu automaticky upraví každý ze svazků podsvícení LCD monitoru nezávisle.

Video	
Color Temperature (Barevná teplota)	Slouží k nastavení barevné teploty celého obrazu. Nízká barevná teplota má za následek zbarvení obrazu do červena. Vysoké hodnoty nastavení teploty barev způsobí zbarvení obrazu do modra. Pokud teplota vyžaduje další nastavení, lze nastavit jednotlivé úrovně barev R/G/B (Červená/zelená/modrá) bílého bodu.
Cool (Studená)	Nastavení vysoké barevné teploty. Obrazovka bude namodralá.
Normal (Normální)	Střední nastavení.
Warm (Teplé)	Nastavení nízké barevné teploty. Obrazovka bude načervenalá.
Native (Nativní)	Vypne nastavení barevné teploty a zobrazuje obraz s vlastnostmi panelu.
Custom (Vlastní)	Individuálně upravitelné nastavení.
Noise Reduction* (Redukce šumu)	Snižuje obrazový šum.
Adaptive Contrast* (Adaptivní Kontrast)	Automaticky upravuje kontrast podle obrazu. Pokud je nastaveno [High] (Vysoké), obraz se zobrazí jasně, ale odchylky jasu se mohou jevit jako nepřirozené.
Gamma	Upravuje jas šedé a dalších přechodových barev. (SDR)
Native (Nativní)	Nastavení hodnoty gama řídí monitor.
2,2	Typická hodnota gama monitoru pro použití s počítačem.
2,4	Typická hodnota gama monitoru pro použití s videozařizováními, například přehrávači disků DVD a Blu-ray.
Ambient Light Sensing (Snímání okolního světla)	Automaticky upravuje jas obrazovky v závislosti na okolním světle v místnosti. Pokud je nastaveno [On] (Zapnuto), jas obrazu se upravuje automaticky podle jasu místnosti. POZNÁMKA: Pokud je nastaveno [On] (Zapnuto), parametr [Backlight / Brightness] (Podsvícení) nelze změnit.
Color Enhance* (Vylepšit barvu)	Změní barvy obrazu a sytost a vytvoří barevnější obraz.
HDR Mode (Režim HDR)	Když monitor rozpozná signál HDR, můžete zvolit upřednostňovanou korekci hodnoty gama z možností [Low] (Nízké), [Mid] (Střední) nebo [High] (Vysoké).
Backlight / Brightness (Podsvícení)	Upravuje jas obrazu pomocí podsvícení. Upravte jas stisknutím tlačítek ◀ a ▶. Obecně slouží tato funkce k nastavení jasu. POZNÁMKA: Je-li parametr [Ambient Light Sensing] (Snímání okolního světla) nastaven na hodnotu [On] (Zapnuto), nelze tuto funkci upravit.
Contrast (Kontrast)	Slouží k přizpůsobení jasu obrazu vstupnímu signálu. Nastavení upravíte stisknutím tlačítek ◀ a ▶.
Video Black Level (Úroveň Černé Video)	Upravuje úroveň svítivosti černé.
Sharpness* (Ostrost)	Slouží k nastavení ostrosti obrazu. Nastavení upravíte stisknutím tlačítek ◀ a ▶. POZNÁMKA: Řádky se mohou v závislosti na nastavení zobrazit dvojité. V takovém případě snižte nastavení ostrosti.
Color* (Barva)	Slouží k úpravám sytosti barev obrazovky. Stisknutím tlačítka ▶ zvýšíte hustotu, stisknutím tlačítka ◀ ji snížíte.
Tint* (Odstín)	Slouží k úpravám odstínu obrazu mezi R0-R50 a G0-G50.
Reset Video Settings (Obnova nastavení videa)	Obnoví výchozí hodnoty všech nastavení v nabídce Video.

*: Například signály DVI přes převodní kabel DVI/HDMI, signály bez informací InfoFrame a analogové RGB signály nejsou podporovány.

Nastavení zvuku

Audio (Zvuk)	
Sound Mode (Režim zvuku)	Poskytuje předkonfigurované nastavení zvuku vhodné pro různá prostředí, v nichž může být monitor používán, nebo individuální nastavení podle vašich preferencí.
Standard (Standardní)	Standardní nastavení zvuku.
Music (Hudba)	Nastavení optimalizované pro přehrávání hudby nebo zvuku v konferenčních místnostech.
Movie (Film)	Prostorový zvuk pro čistotu v maloobchodních prodejnách a dalších označovacích aplikacích.
Custom (Vlastní)	Individuálně upravitelné nastavení.
Balance (Bilance)	Stisknutím tlačítka ► posunete zvukový signál doprava. Stisknutím tlačítka ◀ posunete zvukový signál doleva.
Surround (Prostorový zvuk)	Umělé vytvoření zvuku s prostorovým efektem.
Internal Speakers (Vnitřní reproduktor)	Slouží ke konfigurování nastavení pro výstup vnitřních reproduktorů.
Auto	Pokud je k výstupu pro připojení sluchátek HEADPHONE připojen kabel, zvuk nebude vycházet z reproduktorů.
Off (Vypnuto)	Z reproduktorů nevychází zvuk.
On (Zapnuto)	Z reproduktorů vždy vychází zvuk.
Digital Output (Digitální výstup)	Slouží k výběru formátu optického digitálního zvuku terminálu S/PDIF. RAW: Výstupy ve formátu RAW. PCM: Výstupy ve formátu PCM.
Audio Input (Vstup zvuku)	Vyberte, zda se má použít zvukový signál z terminálu Audio In, když signál HDMI (signály DVI atd.) neobsahuje signál zvuku. HDMI: Je použit terminál HDMI. Audio in (Zvukový vstup): Je použit terminál Audio in.
Audio Delay (Zvukové zpoždění)	Upravuje dobu zpoždění, dokud nebude na výstupu zvuk.
Reset Audio Settings (Obnova nastavení zvuku)	Obnoví výchozí hodnoty všech nastavení v nabídce Audio (Zvuk).

Setup (Instalace)

Setup (Instalace)	
OSD Settings (Nastavení OSD)	
Language (Jazyk)	Nastavení jazyka nabídky na obrazovce (OSD).
Transparency (Průhlednost)	Slouží k nastavení úrovně průhlednosti nabídky OSD z možností 30 %, 50 %, 70 % a Off (Vypnuto). Čím vyšší procento, tím je nabídky OSD průhlednější.
Information OSD (Informace OSD)	Slouží k zobrazení nebo skrytí informační nabídky OSD. Informační OSD obsahuje zprávy, které se zobrazují na obrazovce při přepnutí vstupu nebo při změně stavu vstupního signálu.
Power save settings (Nastavení Spořiče Energie)	
Energy Mode (Režim úspory energie)	Slouží k výběru režimu z možností Home (Doma), Retail (Prodejna) a Office (Kancelář). Další informace naleznete v části „Energy Mode“ (Režim úspory energie) strana 34 .
Power Save (Úspora Energie)	Slouží nastavení času do přechodu monitoru do režimu úspora energie. Po uplynutí nastaveného času po ztrátě vstupního signálu je aktivována funkce úspory energie.
Quick Start (Rychlý Start)	Když je vybrána možnost [On (Zapnuto)], monitor při zjištění signálu rychle obnoví stav [On (Zapnuto)]. Pokud tuto možnost povolíte, spotřeba monitoru v pohotovostním režimu se zvýší.
Auto Power Down (Automatické vypnutí)	Není-li provedena žádná operace, monitor se po zapnutí do stavu [On (Zapnuto)] automaticky vypne po 4 hodinách.
Auto Input Change (Auto změna vstupu)	
Tato funkce vybere automaticky vstupní konektor se vstupním signálem. Když je tato možnost aktivována, lze rozpoznat přivedení nebo ztrátu signálu a na základě toho měnit vstupy. Stisknutím tlačítka INFO (Informace) na dálkovém ovladači zobrazíte vybraný vstupní terminál na obrazovce Informace OSD.	
None (Žádné)	Monitor nebude hledat obrazový signál u ostatních připojení vstupu.
First (První)	Pokud bude mít aktuální vstup obrazový signál, monitor nebude hledat obrazový signál v rámci ostatních připojení vstupu. Pokud u aktuálního připojení vstupu nebude přítomen žádný obrazový signál, monitor začne hledat obrazový signál v rámci ostatních připojení obrazového vstupu. Když bude nalezen obrazový signál, monitor se automaticky přepne z aktuálního vstupu na vstup s aktivním zdrojem obrazu.
Custom (Vlastní)	Lze vybírat vstupní terminály zahrnuté do vyhledávání prováděného monitorem.
HDMI Settings (Nastavení HDMI)	
CEC	Tato funkce umožňuje ovládat zařízení, které podporuje technologii HDMI CEC, připojené k terminálu HDMI. Při nastavení na On (Zapnuto) je funkce HDMI CEC povolena.
EDID	Slouží k nastavení režimu HDMI. Mode 0 (Režim 0): Maximální rozlišení je 1920 × 1080 (60 Hz). Mode 1 (Režim 1): Maximální rozlišení je 3840 × 2160 (30 Hz). Mode 2 (Režim 2): Maximální rozlišení je 3840 × 2160 (60 Hz), HDCP 2.2 nebo HDR.
Video Range (Rozsah Videá)	Upraví rozsah gradace k zobrazení podle obrazového signálu, a dokáže tak zlepšit zbledení a zčernání obrazu.
HPD Delay (Zpoždění HPD)	Tato funkce umožňuje ovládat čas do zobrazení videa z terminálu HDMI. Pokud je nastavena na hodnotu Off (Vypnuto), čas do výstupu videa může být zkrácen, ale v závislosti na zařízení video nemusí být vysíláno. V takovém případě nastavte [HPD Delay] (Zpoždění HPD) na On (Zapnuto).

Setup (Instalace)	
VGA Options (Možnosti VGA)	Povoleno, když je na vstupu signál VGA.
VGA Mode (Režim VGA)	Vyberte [RGB] nebo [YPbPr] v závislosti na signálu přijímaném do terminálu vstupu VGA.
Auto Adjust (Automatické nastavení)	Automaticky upravuje nastavení, například pozice obrazu.
H.Position (H. pozice)	Upravuje vodorovnou pozici obrazovky. Stisknutím tlačítka ► přesuňte obrazovku doprava nebo stisknutím tlačítka ◀ přesuňte obrazovku doleva.
V.Position (V. pozice)	Upravuje svislou pozici obrazovky. Stisknutím tlačítka ► přesuňte obrazovku nahoru nebo stisknutím tlačítka ◀ přesuňte obrazovku dolů.
Clock (Frekvence)	Toto nastavení upravte, když se na obrazovce objeví svislé čáry nebo když se velikost liší v pravé a levé části obrazovky.
Phase (Fáze)	Toto nastavení upravte, když se objeví šum ve vodorovném směru, když jsou postavy rozmazané nebo když kontury nejsou ostré.
H.Resolution (H. rozlišení)	Pomocí této funkce lze obraz vodorovně zvětšit/zmenšit, pouze když je vybrána možnost [Standard] (Standardní) v části [Aspect Ratio] (Poměr stran). POZNÁMKA: V závislosti na vstupním signálu nemusí tato funkce fungovat.
V.Resolution (V. rozlišení)	Pomocí této funkce lze obraz svisle zvětšit/zmenšit, pouze když je vybrána možnost [Standard] (Standardní) v části [Aspect Ratio] (Poměr stran). POZNÁMKA: Tato funkce nemusí fungovat v závislosti na vstupním signálu.
Reset VGA Options (Obnova možností VGA)	Obnoví výchozí nastavení možností VGA.

Setup (Instalace)	
Other settings (Další nastavení)	
Input Labels (Popisky vstupů)	Slouží k přejmenování aktuálně zobrazeného vstupního terminálu. Lze použít písmena (AZ), čísla (0-9) a některé symboly.
Key Lock Settings (Nastavení zámku kláves)	Zablokuje ovládání monitoru pomocí tlačítek na ovládacím panelu monitoru. Off (Vypnuto): Všechna tlačítka fungují normálně. Mode 1 (Režim 1): Funguje pouze tlačítka napájení a funkce přepínání vstupu. Mode 2 (Režim 2): Všechna tlačítka jsou zablokována. (Během pohotovostního režimu lze použít pouze tlačítka napájení.)
IR Lock Settings (Nastavení zámku IR)	Zabraňuje ovládání monitoru pomocí dálkového ovladače. Off (Vypnuto): Všechna tlačítka fungují normálně. Mode 1 (Režim 1): Fungují pouze tlačítka POWER (Napájení) a SOURCE (Zdroj). Režim 2 (Režim 2): Všechna tlačítka jsou zablokována. (Během pohotovostního režimu lze použít pouze tlačítka napájení.)
Power supply (Napájení)	Umožňuje nakonfigurovat napájení portu USB Type-C. Při nastavení na [On] (Zapnuto) se zvýší spotřeba energie.
LED Indicator (LED indikátor)	Nastavením na Off (Vypnuto) vypnete indikátor napájení, když je monitor zapnutý (obvykle svítí modře).
Mute Settings (Nastavení Mute)	Umožňuje vypnout zvukový a obrazový výstup monitoru. Audio (Zvuk): Ztlumí zvukový výstup po stisknutí tlačítka MUTE (Ztlumit) na dálkovém ovladači. Video: Vypne obrazový výstup po stisknutí tlačítka MUTE (Ztlumit) na dálkovém ovladači. Audio & Video (Zvuk a Video): Vypne zvukový a obrazový výstup po stisknutí tlačítka MUTE (Ztlumit) na dálkovém ovladači.
Image Rotation (Otáčení obrazu)	Když je vybrána možnost [On] (Zapnuto), otočí obraz o 180 stupňů.
Thermal Management (Tepelné Řízení)	Monitor je vybaven tepelnými senzory a když okolní teplota překročí zaručenou provozní teplotu, zobrazí varování. Pokud se zobrazí varování, vypněte monitor, protože další používání v daném prostředí může způsobit závadu. Warning Message (Výstražné Zprávy): Pokud vnitřní teplota překročí garantovanou provozní teplotu, na obrazovce se zobrazí varování o teplotě. Shutdown (Vypnutí systému): Když vnitřní teplota překročí garantovanou provozní teplotu, monitor se automaticky vypne.
Signal Information (Informace signálu)	Zobrazí informace o vstupním signálu.
Monitor Information (Informace o Monitoru)	Zobrazí informace o monitoru.
Factory Reset (Obnovit továrního nastavení)	Budou obnoveny tovární hodnoty všech nastavení kromě sítě.

Control Settings (Nastavení ovládání)

Control Settings (Nastavení ovládání)	
Control Interface (Rozhraní ovládání)	POZNÁMKA: LAN a RS-232C nelze používat současně.
LAN	Slouží k nastavení síťového (LAN) ovládání.
RS-232C	Slouží k nastavení ovládání RS-232C.
Network Settings (Nastavení sítě)	Slouží ke konfigurování nastavení sítě monitoru.
DHCP	On (Zapnuto): Nastavení sítě jsou získána ze serveru DHCP v síti. Off (Vypnuto): Nastavení sítě jsou pevně nakonfigurována. Manual DNS (Manuální DNS): Nastavení sítě jsou získána ze serveru DHCP v síti, ale DNS se nastavuje ručně.
IP ADDRESS (IP adresa)	Nastavte IP adresu monitoru, když je [DHCP] nastaveno na [Off] (Vypnuto).
SUBNET MASK (Maska podsítě:)	Je-li pro [DHCP] vybrána možnost [Off] (Vypnuto), nastavte masku podsítě pro síť, ke které je monitor připojen.
DEFAULT GATEWAY (Výchozí brána)	Je-li pro [DHCP] vybrána možnost [Off] (Vypnuto), nastavte výchozí bránu pro síť, ke které je monitor připojen.
DNS PRIMARY (Primární DNS)	Zadejte IP adresu primárního serveru DNS v síti připojené k monitoru. POZNÁMKA: Zadáním hodnoty [0.0.0.0] nastavení odstraníte.
DNS SECONDARY (Sekundární DNS)	Zadejte IP adresu sekundárního serveru DNS v síti připojené k monitoru. POZNÁMKA: Zadáním hodnoty [0.0.0.0] nastavení odstraníte.
MAC ADDRESS (MAC adresa)	Zobrazí hodnotu MAC ADDRESS (MAC adresa) monitoru. Toto nastavení nelze změnit.
SAVE (Uložit)	Uloží nastavení.
Monitor ID (ID monitoru)	Nastaví ID číslo pro ovládání. Číslo ID monitoru se může pohybovat v rozsahu 1 až 100.
Reset Network Settings (Obnovit nastavení sítě)	Obnoví výchozí hodnoty nastavení sítě.

Přehrávač médií

Media Player	
USB Demo Mode (Režim USB Demo)	<p>Fotografie (statické obrázky), hudební a video soubory uložené ve složce „NDS_DEMO“ na paměťovém zařízení USB lze přehrávat automaticky. Můžete vybrat typy souborů, které se mají přehrát v režimu USB Demo.</p> <p>POZNÁMKA: Aktivace režimu USB Demo Chcete-li aktivovat režim USB Demo, je nutno nastavit položku [Energy Mode] (Režim úspory energie) v nabídce [Setup] (Instalace) na [Retail] (Prodejna).</p> <p>POZNÁMKA: Spuštění režimu USB Demo Za následujících podmínek se přehrávání souborů spustí automaticky.</p> <ul style="list-style-type: none">• Byla aktivována funkce USB Demo Mode (Režim USB Demo).• V paměťovém zařízení USB existuje složka s názvem „NDS_DEMO“.• Na vstupním terminálu je pouze signál portu USB.• Po dobu 10 sekund nebo déle nebyla provedena žádná operace. <p>POZNÁMKA: Memo</p> <ul style="list-style-type: none">• Tlačítka POWER (Napájení), VOLUME (Hlasitost) a MUTE (Ztlumit) dálkového ovladače fungují normálně. Stisknutím jiných tlačítek se přehrávání zastaví a obnoví se vstup z terminálu, který byl použit předtím.• Přehrávání se rovněž zastaví při odebrání paměťového zařízení USB.• Pokud monitor vypnete během USB Demo Mode (Režim USB Demo), při příštím zapnutí monitoru bude automaticky zahájeno přehrávání, pokud je stále připojeno paměťové zařízení USB.
UnPlug USB Device (Odpojit zařízení USB)	Před odebráním zařízení USB vyberte možnost [Execute] (Vykonat).
Caution Window (Okno s upozorněním)	Nastavuje, zda při přehrávání souboru s formátem nebo kodekem, který monitor nepodporuje, zobrazit varovné okno (On (Zapnuto)) nebo ne (Off (Vypnuto)).

Schedule (Program)

Schedule (Program)	
Sleep Timer (Časovač vypnutí)	Nastavuje čas do automatického vypnutí monitoru. K dispozici jsou možnosti Off (Vypnuto) , 10 minutes (10 minut) , 15 minutes (15 minut) , 30 minutes (30 minut) , 60 minutes (60 minut) , 90 minutes (90 minut) , 120 minutes (120 minut) , 180 minutes (180 minut) , 240 minutes (240 minut) .
Current Time settings (Nastavení Aktuální čas)	Slouží k nastavení aktuálního času. POZNÁMKA: Pokud bude napájecí kabel monitoru odpojen po dobu dvou týdnů nebo déle, hodiny nebudou zobrazovat přesný čas. V takovém případě znovu nastavte [Current Time settings] (Nastavení Aktuální čas).
Schedule settings (Nastavení Program)	Power On (Zapněte): Nastavuje čas zapnutí monitoru. Power Off (Vypněte): Nastavuje čas vypnutí monitoru.

Dodatek D Informace výrobce o recyklaci a spotřebě energie

V této kapitole jsou uvedeny tyto informace:

- ⇒ „Likvidace starých produktů společnosti NEC“ na straně 80
- ⇒ „Úspora energie“ na straně 80
- ⇒ „Informace o převodních kabelech, které se používají s AV terminálem“ na straně 82

Jsme pevně odhodláni k ochraně životního prostředí a recyklaci považujeme za jednu z hlavních priorit společnosti ve snaze minimalizovat zátěž na životní prostředí. Zabýváme se vývojem produktů ekologicky nezávadných produktů a neustále se snažíme zajišťovat a plnit nejnovější nezávislé normy vydané takovými orgány, jako je ISO (Mezinárodní organizace pro normalizaci) a TCO (Švédský odborový svaz).

Likvidace starých produktů společnosti NEC

Cílem recyklace je péče o životní prostředí opětovným využitím, vylepšením, obnovením nebo rekultivací materiálu. Správné zacházení a likvidaci závadných součástí zajišťují k tomu určená recyklační centra. Abychom zajistili co nejlepší recyklaci našich výrobků, nabízíme různé recyklační postupy a poskytujeme rady, jak s výrobkem po skončení jeho životnosti zacházet šetrně k životnímu prostředí.

Všechny požadované informace o likvidaci produktů a informace o recyklačních zařízeních ve vaší zemi se nacházejí na těchto našich webových stránkách:

<https://www.sharpnecdisplays.eu/p/greenvision/en/greenvision.xhtml> (v Evropě)

<https://www.sharp-nec-displays.com/jp/> (v Japonsku)

<https://www.sharpnecdisplays.us/> (v USA)

Úspora energie

Tento monitor je vybaven funkcí pokročilé úspory energie. Po odeslání signálu podle standardu DPMS (Display Power Management Signal) do monitoru se aktivuje úsporný režim. Monitor přejde do jednoduchého úsporného režimu.

Další informace:

<https://www.sharpnecdisplays.us/> (v USA)

<https://www.sharpnecdisplays.eu/p/hq/en/home.xhtml> (v Evropě)

<https://www.sharp-nec-displays.com/global/index.html> (globální informace)

Pro požadavky ErP/pro požadavky ErP (pohotovostní stav sítě):

Kromě níže uvedených podmínek:

[Energy Mode] (Režim úspory energie) je nastaveno na [Retail mode] (Prodejna) nebo [Office mode] (Kancelář).

[Quick Start] (Rychlý Start) je nastaveno na [On] (Zapnuto).

[Auto Input Change] (Auto změna vstupu) je nastaveno na [First] (První) nebo [Custom] (Vlastní).

[Power supply] (Napájení) je nastaveno na [On] (Zapnuto).

Příkon (bliká červeně): 2,0 W nebo méně.

Interval pro aktivaci řízení spotřeby: 60 s (výchozí nastavení).

Příkon (svítí červeně): 0,5 W nebo méně.

Interval pro aktivaci řízení spotřeby: 3 min. (výchozí nastavení).

Symbol WEEE (evropská směrnice 2012/19/EU a dodatky)



Likvidace použitého produktu: V Evropské unii

Legislativa EU v rámci implementace v jednotlivých členských státech vyžaduje, aby použité elektrické a elektronické produkty označené symbolem vlevo byly likvidovány odděleně od běžného domovního odpadu. To zahrnuje monitory a elektrické příslušenství, jako jsou signální a napájecí kabely. Při likvidaci takových produktů postupujte podle pokynů místních úřadů a případně se obraťte na prodejce, u něž jste produkt zakoupili, nebo postupujte podle platné legislativy či uzavřené smlouvy. Toto označení elektrických a elektronických produktů se vztahuje pouze na stávající členské státy Evropské unie. Řiďte se platnou legislativou nebo smlouvou, máte-li ji uzavřenu. Toto označení elektrických a elektronických produktů se vztahuje pouze na stávající členské státy Evropské unie.

Mimo Evropskou unii

Ohledně likvidace použitých elektrických a elektronických produktů mimo Evropskou unii se obraťte na místní úřady, které vám sdělí správný postup.

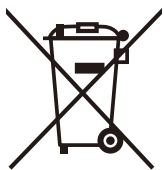

EU: Přeskrtnutý symbol popelnice značí, že použité baterie by neměly být likvidovány s běžným domácím odpadem. Pro použité baterie existuje samostatný sběrný systém, který umožňuje správné zpracování a recyklaci podle platné legislativy.

Dle Nařízení (EU) 2023/1542 a příslušných dodatků je zakázána nesprávná likvidace baterie. Baterii je třeba vyjmout, aby ji mohlo převzít místní servisní středisko.

Informace o převodních kabelech, které se používají s AV terminálem

Pro připojení ke konektoru AV použijte komerčně dostupný videokabel se 4kontaktním minikonektorem (φ3,5 mm) na jednom konci pro konverzní kabely.

Předem zkontrolujte specifikaci zapojení kabelu a vyberte správný kabel.

POZNÁMKA: *U kabelů mini jack se 4 kontakty mohou existovat různé specifikace zapojení.

Č.	Signál
1	Video
2	Zvuk (levý)
3	Zvuk (pravý)
4	GND

