

دليل الاستخدام

شاشة عرض كبيرة

MultiSync® M321

الطراز: M321

يُرجى العثور على اسم الطراز على الملصق الموجود في الجزء الخلفي من الشاشة.

جدول المحتويات

٨	معلومات مهمة	٢
٨	الاستخدام الموصى به والصيانة	٨

الفصل ١ التركيب

١٦	نظرة عامة على الإعدادات	١٠
١٦	التثبيت (للعلاء)	١٣
١٦	التثبيت (للمثبتين المدربين)	١٤
١٧	مكان التثبيت	١٥
	الاتجاه	١٥
	متطلبات التهوية	١٦
	التثبيت في السقف	١٦
	تركيب ملحقات التثبيت	١٦
	تركيب حامل المنضدة العلوي الاختياري وفكها	١٧

الفصل ٢ أسماء الأجزاء ووظائفها

٢٢	لوحة التحكم	١٩
	اللوحة الطرفية	٢٠
	وحدة التحكم عن بعد اللاسلكية	٢٢

الفصل ٣ التوصيلات

٢٧	مخطط توصيل الأسلاك	٢٥
٢٨	التوصيل بجهاز كمبيوتر خاص	٢٦
٢٩	التوصيل بجهاز كمبيوتر مزود بمنفذ HDMI	٢٦
٣٠	التوصيل بجهاز كمبيوتر مزود بمنفذ الشاشة	٢٦
٣٠	التوصيل بجهاز الوسائط عن طريق HDMI	٢٧
٣١	التوصيل بجهاز صوتي مدعم بوظيفة ARC	٢٧
	HDMI-CEC (التحكم بالأجهزة الإلكترونية الخاصة بالمستخدم)	٢٧
	أمر HDMI-CEC	٢٨
	وظائف زر جهاز التحكم عن بعد HDMI-CEC	٢٩
	مصادر تشغيل الفيديو الداخلية	٣٠
	مشغل الوسائط	٣٠
	استخدام منفذ USB	٣١

الفصل ٤ التشغيل الأساسي

٣٦	وضعا التشغيل والإيقاف	٣٣
٣٧	نطاق التشغيل لوحدة التحكم عن بعد	٣٤
٣٩	استخدام إدارة الطاقة	٣٥
٣٩	يقوم بإظهار المعلومات على المعلومات المعروضة على الشاشة OSD	٣٥
٤١	التنقل بين أوضاع الصور	٣٥
	إعدادات نسب العرض إلى الإرتفاع	٣٦
	عناصر التحكم في OSD (المعلومات المعروضة على الشاشة)	٣٧
	استخدم قائمة Media Player (مشغل الوسائط)	٣٩
	قائمة مشغل الوسائط	٣٩
	بيانات محرك أقراص USB ومتطلبات تنسيق الملف	٤١

التشغيل المتقدم

الفصل ٥

٤٥	تأمين كلمة المرور	٤٣	إنشاء جدول طاقة
٤٧	قفل أزرار وحدة التحكم	٤٤	استخدام أوضاع الصورة
٤٩	إعدادات وظيفة رقم تعريف وحدة التحكم عن بعد	٤٥	مفاتيح تحكم إعدادات أمان وقفل الشاشة

التحكم الخارجي

الفصل ٦

٥٩	الأوامر	٥١	التحكم في الشاشة عبر RS-232C
٦٠	دليل التشغيل	٥٢	التحكم في الشاشة عبر شبكة الاتصال المحلية
		٥٣	متصفح خادم HTTP

استكشاف الأعطال وإصلاحها

الفصل ٧

٦٣	عدم عمل وظيفة SCHEDULE/OFF TIMER (جدولة/مؤقت الإيقاف) على نحو سليم	٦٢	مشكلات صورة الشاشة وإشارة الفيديو
٦٤	صورة بلون التلج، ضعف الصوت في وضع TV (تلفزيون)	٦٢	لا توجد صورة
٦٤	لوحة وصل USB لا تعمل	٦٢	ثبات الصورة
٦٤	التداخل في وضع TV (تلفزيون)	٦٢	الصورة تومض
٦٤	التحكم عبر RS-232C أو شبكة الاتصال المحلية (LAN) غير متوفرين	٦٣	عدم ثبات الصور أو عدم وضوحها أو ظهور تشوش بها
٦٤	الشاشة تتحول إلى وضع الاستعداد تلقائيًا	٦٣	لا يتم إعادة إنتاج الصور بشكل صحيح
٦٤	لا تتعرف وظيفة Media Player (مشغل الوسائط) على جهاز تخزين USB	٦٣	عدم عرض الدقة المحددة بشكل مناسب
٦٤	أنماط مؤشر الطاقة	٦٣	يعد تباين الفيديو إما مرتفع جدًا أو منخفض جدًا
٦٤	عدم إضاءة مؤشر بيان الحالة الموجود على الشاشة (يتغير رؤية اللون الأزرق أو الأحمر)	٦٣	مشكلات الأجهزة
٦٤	ظهور ألوان مؤشر بيان الحالة وامضة أو متوهجة باستثناء اللون الأزرق	٦٣	عدم استجابة الزر 
		٦٣	لا يوجد صوت
		٦٣	وحدة التحكم عن بعد غير متاحة

المواصفات

الفصل ٨

٦٧	M321	٦٦	إشارة دخل متوافقة
----	------	----	-------------------

مصادر خارجية

قائمة عناصر التحكم في OSD (المعلومات المعروضة على الشاشة)

٧٩..... (الشبكة) NETWORK	٧٢..... (الدخل) INPUT
٨٠..... (الحماية) PROTECT	٧٤..... (الصورة) PICTURE
٨٢..... (النظام) SYSTEM	٧٧..... (الصوت) AUDIO
	٧٨..... (الجدولة) SCHEDULE

المعلومات الصادرة عن الجهة المصنعة بشأن إعادة التدوير والطاقة

٨٦..... توفير الطاقة	٨٦..... التخلص من منتج NEC القديم
----------------------	-----------------------------------

معلومات الكبل

تنبيه: يرجى استخدام الكبلات المرفقة بهذا المنتج كي لا يحدث تداخل مع استقبال الراديو والتلفزيون. بالنسبة إلى USB و D-Sub المكونة من ١٥ سنًا صغير، يُرجى استخدام كابل إشارة معزول بقلب حديد. فيما يخص منفذ RS-232C ومنفذ HDMI ومنفذ DisplayPort، يرجى استخدام كابل إشارة مغلف يؤدي استخدام كبلات أو مهايئات أخرى إلى حدوث تداخل مع إشارة الراديو والتلفزيون المستقبلية.

المعلومات الخاصة باللجنة الفيدرالية للاتصالات

تحذير: لا تسمح لجنة الاتصالات الفيدرالية بإجراء أي تعديلات أو تغييرات على الوحدة باستثناء التعديلات المحددة من قبل شركة Sharp NEC Display Solutions of America, Inc. في هذا الدليل. وقد يؤدي التقاسع عن الالتزام بالقوانين الحكومية إلى حرمانك من حثك في تشغيل هذا الجهاز.

أثبتت الاختبارات التي أجريت على هذا الجهاز توافقه مع حدود المواصفات القياسية للفتة B من الأجهزة الرقمية، وفقاً للمادة ١٥ من قوانين اللجنة الفيدرالية للاتصالات، وقد وضعت هذه المعايير لتوفير حماية مناسبة من التداخل الضار عند التركيب داخل المنشآت السكنية، علماً بأن هذا الجهاز يولد، ويستخدم بل وقد تصدر عنه ترددات لاسلكية، وقد يتسبب في حدوث تداخلات ضارة بالاتصالات اللاسلكية، إذا لم يتم تركيبه واستخدامه وفقاً للتعليمات الواردة في هذا الدليل. ورغم ذلك، فليس هناك ما يضمن عدم حدوث هذه التداخلات عند التركيب في منشأة معينة. في حالة تسبب هذا الجهاز في حدوث تداخل ضار باستقبال أجهزة الراديو أو التلفزيون، وهو ما يمكن تحديده بتشغيل الجهاز وإيقافه، ينبغي للمستخدم محاولة تصحيح هذا التداخل باتباع واحد أو أكثر من الإجراءات التالية:

- إعادة توجيه هوائي الاستقبال أو تغيير موضعه.
 - زيادة المسافة الفاصلة بين الشاشة وجهاز الاستقبال.
 - توصيل الجهاز بمقيس تيار كهربائي مختلف عن المقيس الموصل به جهاز الاستقبال.
 - استشارة البائع أو أحد فنيي الراديو أو التلفزيون المتخصصين للحصول على المساعدة اللازمة.
- ينبغي للمستخدم، متى لزم الأمر، أن يتصل بالبائع أو أحد فنيي اللاسلكي/التلفزيون المتخصصين للحصول على اقتراحات إضافية، وقد يجد المستخدم الكتيب الذي أعدته اللجنة الفيدرالية للاتصالات مفيداً في هذا الصدد، وهو بعنوان: «كيفية التعرف على مشكلات التداخل مع إشارات الراديو والتلفزيون وحلها». يتوفر هذا الكتيب من الولايات المتحدة Government Printing Office, Washington, D.C. 20٥٠٢، متجر رقم ٤٠٠٣٤٥٠٠٠٠٠٠٠٤.

إعلان المطابقة من المورد

يتوافق هذا الجهاز مع الباب رقم ١٥ من قوانين اللجنة الفيدرالية للاتصالات، ويخضع تشغيله للشرطين التاليين: (١) ألا يتسبب هذا الجهاز في حدوث تداخل ضار؛ و(٢) أن يستقبل هذا الجهاز أي تداخل بما في ذلك التداخل الذي قد يترتب عليه أوضاع تشغيل غير مرغوبة.

الجهة المسؤولة بالولايات المتحدة: شركة Sharp NEC Display Solutions of America, Inc.
العنوان: 3250 Lacey Rd, Ste 500
Downers Grove, IL 60515
هاتف رقم: (630) 467-3000
نوع المنتج: شاشة LCD
تصنيف الجهاز: جهاز طرفي من الفتة ب
الطراز: M321



- إن الاستخدام الأساسي المصمم من أجله هذه المنتج هو كأحد معدات المعلومات التقنية التي تستخدم في بيئة منزلية أو مكتبية.
- هذا المنتج مخصص للتوصيل بجهاز كمبيوتر وغير مخصص لعرض إشارات البث التلفزيونية.



ملاحظة:

- (١) لا يجوز إعادة طباعة محتويات دليل الاستخدام بشكل جزئي أو كلي دون الحصول على تصريح بذلك.
- (٢) تخضع محتويات هذا الدليل للتغيير دون إخطار.
- (٣) تم إعداد هذا الدليل بعناية، ومع ذلك يرجى الاتصال بنا عند ملاحظة أية نقاط مثيرة للشك أو أخطاء أو أجزاء محذوفة أو أجزاء محذوفة.
- (٤) الصورة المعروضة في دليل الاستخدام هذا هي إرشادية فقط. في حالة عدم الاتساق بين الصورة والمنتج الفعلي، حينها يحدد المنتج الفعلي الشكل الحقيقي.
- (٥) بخلاف ما تنص عليه المادتين (٣) و (٤)، لن نتحمل مسؤولية عن أي مطالبات تتعلق بخسارة الأرباح أو أي أمور أخرى تنتج عن استخدام هذا الجهاز.
- (٦) يُرفق دليل الاستخدام عادةً إلى جميع البلاد، لذا قد ترد فيهما مواصفات تتعلق ببلاد أخرى.



معلومات مهمة

احتياطات السلامة والصيانة



للحصول على الأداء الأمثل، يُرجى
مراعاة ما يلي عند إعداد شاشة
LCD الملونة واستخدامها:







عن الرموز

لضمان الاستخدام الآمن والملائم للمنتج، يستخدم هذا الدليل عددًا من الرموز لتفادي إصابتك وإصابة الآخرين، بالإضافة إلى تفادي تضرر الممتلكات. ترد الرموز ومعانيها أدناه. تأكد من فهمها جيدًا قبل قراءة هذا الدليل.

قد يتسبب التقصير في مراعاة هذا الرمز والتعامل مع المنتج بشكل غير صحيح في وقوع حوادث تؤدي إلى إصابة خطيرة أو تفضي إلى الموت.	
قد يتسبب التقصير في مراعاة هذا الرمز والتعامل مع المنتج بشكل غير صحيح في حدوث إصابة شخصية أو تضرر الممتلكات المحيطة.	

أمثلة على الرموز

	يشير إلى تحذير أو تنبيه. يشير هذا الرمز أن عليك الحذر من الصدمات الكهربائية.
	يشير إلى إجراء محظور. يشير هذا الرمز إلى شيء ما يُحظر عليك.
	يشير إلى إجراء إلزامي. يشير هذا الرمز إلى وجوب فصل كبل الطاقة عن مأخذ التيار.

تحذير 	
١	 انزع كبل الطاقة افصل كبل الطاقة إذا تعطل المنتج. في حالة انبعاث دخان أو روائح غريبة أو أصوات من المنتج، أو إذا أسقط المنتج أو انكسرت الحاوية، فقم بفصل مصدر إمداد طاقة المنتج، ثم افصل كبل الطاقة عن مأخذ التيار. اتصل بالبائع من أجل عمليات التصليح. لا تحاول تصليح المنتج بنفسك. لأن القيام بذلك يشكل خطرًا.
٢	 الجهد الخطير  لا تقم بفك الجهاز  محاذير لا تفتح حاوية المنتج أو تزيله. تجنب فك المنتج. يوجد مواضع عالية الفولطية في المنتج. إن فتح أغلفة الشاشة أو إزالتها وإدخال تعديل على المنتج قد يعرضك إلى خطر الإصابة الكهربائية أو الحرق أو مخاطر أخرى. يرجى الرجوع إلى فنيين مؤهلين في جميع أعمال الصيانة.
٣	 محاذير لا تستخدم المنتج إذا كان به تلف هيكلي. إذا لاحظت أي أضرار هيكلية مثل الشقوق أو التذبذب غير الطبيعي، يرجى الرجوع إلى فني الصيانة المؤهلين. إذا تم استخدام المنتج في هذه الحالة، فقد يسقط المنتج أو يتسبب في إصابة شخصية.

تحذير 

<p>توخ الحذر عند التعامل مع كبل الطاقة. فقد يؤدي تلف الكبل إلى نشوب حريق أو حدوث صدمة كهربائية.</p> <ul style="list-style-type: none"> • تجنب وضع أجسام ثقيلة على الكبل. • تجنب وضع الكبل تحت المنتج. • تجنب تغطية الكبل بسجادة، أو غيرها. • تجنب خدش الكبل أو إدخال تعديل عليه. • تجنب ثني الكبل أو لويه أو سحبه بقوة مفرطة. • تجنب تعريض الكبل للحرارة. <p>في حال تلف الكبل (انكشاف الأسلاك الداخلية، انقطاع الأسلاك، وغيره)، فقم بفصل مصدر إمداد طاقة المنتج، ثم افصل كبل الطاقة عن مأخذ التيار. اطلب من البائع تبديله.</p>	<p> محاذير</p> <p> تأكد من القيام بما يلي</p>	<p>٤</p>
<p>لا تلمس مقبس توصيل الطاقة إذا سمعت صوت الرعد. قد يتسبب القيام بذلك في حدوث صدمة كهربائية.</p>	<p> محاذير</p>	<p>٥</p>
<p>يُرجى استخدام سلك الطاقة المرفق مع هذا المنتج حسب جدول أسلاك الطاقة الوارد أدناه.</p> <p>إذا لم يكن هذا المنتج مزودًا بسلك الكهرباء، فاتصل بنا. وفي جميع الحالات الأخرى، يُرجى استخدام كبل طاقة من نوع القابس يتطابق مع مقبس الطاقة الموجود بالمنتج. ويجب أن يتوافق كبل الطاقة المتطابق مع جهد التيار المتردد الصادر عن مأخذ التيار، على أن يكون معتمدًا ومتوافقًا مع معايير السلامة المعمول بها في دولة الشراء.</p>	<p> تأكد من القيام بما يلي</p>	<p>٦</p>
<p>واننا نوصي بشدة بالاستعانة بفني مُدرّب لتركيب الجهاز تركيبًا صحيحًا.</p> <p>حيث يؤدي عدم اتباع إجراءات التركيب القياسية الموصى به إلى تلف المنتج أو إصابة المستخدم أو الشخص الذي يقوم بالتركيب.</p>	<p> تأكد من القيام بما يلي</p>	<p>٧</p>
<p>يُرجى تركيب المنتج وفقًا للمعلومات الآتية.</p> <p>يتعذر استخدام هذا المنتج أو تركيبه دون استخدام حامل منضدة علوي أو غيره من ملحقات التركيب اللازمة لدعم الجهاز.</p> <ul style="list-style-type: none"> • يرجى وضع هذا المنتج على منضدة أو باستخدام ملحقات التركيب اللازمة لدعم الجهاز. <p>يُرجى الاستعانة بالعدد اللازم من الأشخاص القادرين رفع المنتج دون التسبب في حدوث إصابة شخصية أو تلف المنتج عند نقل المنتج أو تحريكه أو تركيبه.</p> <p>لمزيد من المعلومات حول التركيب أو الإزالة، يرجى الرجوع إلى التعليمات المرفقة مع أدوات التثبيت الاختيارية.</p> <p>تجنب تغطية فتحة التهوية الموجودة في المنتج. قد يتسبب التركيب غير الملائم في تلف المنتج وحدث صدمة كهربائية أو نشوب حريق.</p> <p>تجنب تركيب المنتج في المواقع المذكورة أدناه:</p> <ul style="list-style-type: none"> • الأماكن رديئة التهوية. • بالقرب من المدفأة أو مصادر الحرارة الأخرى أو في ضوء الشمس المباشر. • مناطق الاهتزاز المستمر. • الأماكن المشبعة بالرطوبة أو الأتربة أو البخار أو الزيوت. • الأماكن المفتوحة. • الأماكن ذات درجات الحرارة المرتفعة التي تتغير فيها الرطوبة بسرعة ومن المحتمل أن يحدث تكاثف فيها. • إذا لم يكن السقف أو الجدار صلبًا بما يكفي لكي يتحمل وزن المنتج وملحقات التثبيت. <p>لا تقم بتركيب المنتج بشكل معكوس.</p>	<p> تأكد من القيام بما يلي</p> <p> محاذير</p>	<p>٨</p>



تحذير



محاذير



تأكد من القيام
بما يلي

منع الانقلاب والسقوط بسبب الزلازل أو الصدمات الأخرى.

لمنع حدوث إصابة شخصية أو تلف في المنتج بسبب سقوطه الناتج عن الزلازل أو الاهتزازات الأخرى، تأكد من أن المنتج في مكان مناسب وخذ كل الاحتياطات اللازمة لمنع سقوطه.

تهدف تدابير منع السقوط والإمالة إلى الحد من خطر الإصابة، ولكنها قد لا تضمن الفعالية ضد جميع الزلازل.

قد يميل المنتج مسبباً إصابة شخصية.

- عند استخدام المنتج على حامل المنضدة العلوي الاختياري، قم بتثبيتته بالحائط بإحكام مستخدماً حبلًا أو سلسلة تتحمل وزن المنتج لمنعه من السقوط.
- يتمتع الحامل بهيكل يمنع إمالة الشاشة، حسب نوع حامل المنضدة العلوي.
- يرجى الرجوع إلى دليل حامل المنضدة العلوي.
- تأكد من فك الكبل أو السلسلة من الحائط قبل تحريك المنتج لمنع تلف المنتج أو الإضرار به.

قد يسقط المنتج مسبباً إصابة شخصية.





- تجنب محاولة تعليق المنتج، باستخدام سلك السلامة للتركيب.
 - يرجى تثبيت المنتج في موقع ثابت وقوي في الجدار أو السقف لدعم وزن المنتج.
 - احرص على تجهيز المنتج باستخدام ملحقات التثبيت المناسبة كالخطاف أو برغي ذي عروة أو قطع التثبيت، ثم قم بتأمين المنتج باستخدام سلك السلامة. وتجنب شد سلك السلامة بقوة.
 - يرجى التأكد من أن ملحقات التثبيت تتمتع بصلابة كافية لدعم المنتج قبل تعليقه.
- مخاطر عدم الثبات.

قد يسقط المنتج، ويتسبب في حدوث إصابات خطيرة للأشخاص أو الوفاة. ولتجنب التعرض للإصابة يجب تثبيت هذا المنتج على الأرضية أو إحكام تركيبه على الحائط حسب ما ورد في تعليمات التركيب.

يمكن تجنب العديد من الإصابات، خاصة للأطفال، من خلال اتخاذ احتياطات بسيطة مثل:

- احرص على استخدام حوامل أو طرق تركيب موصى بها من قبل الشركة المصنعة لمجموعة الشاشة.
 - احرص على استخدام الأثاث الذي يمكنه دعم المنتج بأمان.
 - تأكد دائماً من أن المنتج لا يتخطى حافة الأثاث الداعم.
 - احرص على بتوعية الأطفال حول مخاطر التسلق على الأثاث للوصول إلى المنتج أو ضوابطه.
 - احرص على توصيل أسلاك وكبلات التوصيل بالمنتج بحيث لا يمكن تعثره أو سحبه أو الإمساك به.
 - لا تضع منتجاً في مكان غير مستقر أبداً.
 - لا تضع المنتج أبداً على أثاث طويل (على سبيل المثال، خزانة الملابس أو رف الكتب) دون تثبيت كل من الأثاث والمنتج على الدعم المناسب.
 - لا تضع المنتج على القماش أو المواد الأخرى التي قد تقع بين المنتج والأثاث الداعم.
 - لا تضع أبداً العناصر التي قد تغري الأطفال بالتسلق، مثل الألعاب وأجهزة التحكم عن بُعد، أعلى المنتج أو الأثاث الذي يتم وضع المنتج عليه.
- إذا كانت الشاشة الحالية سيتم الاحتفاظ بها ونقلها، فيجب تطبيق نفس الاعتبارات المذكورة أعلاه.

تحذير 

تجنب وضع هذا المنتج على عربة أو حامل أو طاولة مائلة أو غير ثابتة. لأن فعل ذلك يمكن أن يؤدي إلى السقوط أو الإمالة ويسبب إصابة شخصية.	 محاذير	١٠
تجنب إدخال أي أجسام، من أي نوع، داخل فتحات حاوية الشاشة. حيث قد يكون خطيراً أو مميتاً أو سبباً في حدوث صدمة كهربائية أو حريق أو فشل المنتج. احفظ هذه الأشياء بعيداً عن الأطفال والرضع. إذا وقعت أشياء في فتحة الخزانة، فقم بإيقاف تشغيل طاقة المنتج، ثم قم بفصل سلك الطاقة من مأخذ الطاقة. اتصل بالبائع من أجل عمليات التصليح.	 محاذير  الجهد الخطير	١١
تجنب سكب أي سوائل داخل حاوية الشاشة أو استخدام المنتج بالقرب من الماء. أوقف تشغيل الطاقة وافصل كبل الطاقة الخاص بالمنتج فوراً من مأخذ التيار الموجود بالحائط واستشارة الفنيين المؤهلين. حيث قد يتسبب ذلك في حدوث صدمة كهربائية أو نشوب حريق.	 لا تبتل الجهاز	١٢
لا تستخدم رشاشات غاز قابل للاشتعال لإزالة الأتربة عند تنظيف المنتج. قد يتسبب ذلك في نشوب حريق.	 محاذير	١٣

تنبيه 

<p>التعامل مع كبل الطاقة.</p> <p>توخ الحذر عند التعامل مع كبل الطاقة. فقد يؤدي تلف الكبل إلى نشوب حريق أو حدوث صدمة كهربائية.</p> <ul style="list-style-type: none"> • عند توصيل كبل الطاقة بطرفية دخل التيار المتردد في المنتج، تأكد من إدخال الموصل بشكل كامل وحازم. • أحكم تثبيت كبل الطاقة بالمنتج بربط المشبك والمسمار الملولب لمنع التوصيل غير المحكم. (قوة الربط الموصى بها: ١٢٠ - ١٩٠ نيوتن/سم). • تجنب توصيل كبل الطاقة أو فصله بأيدي مبنلة. • عند توصيل كبل الطاقة أو فصله، اسحب كبل الطاقة للخارج من خلال الإمساك بالقابس. • عند تنظيف المنتج، افصل كبل الطاقة عن مأخذ التيار مقدماً لأغراض تتعلق بالسلامة. انفض الغبار عن كبل الطاقة بانتظام مستخدماً قطعة قماش جافة وناعمة. • قبل نقل المنتج، تأكد من إيقاف تشغيل الطاقة، ثم افصل كبل الطاقة عن مأخذ التيار وتحقق أن جمع الكبلات التي توصل المنتج بالأجهزة الأخرى موصلة. • عند التخطيط لعدم استخدام المنتج لمدة طويلة من الوقت، افصل كبل الطاقة عن مأخذ التيار دائماً. • صُمم هذا الجهاز ليستخدم في حالة توصيل سلك الطاقة بمأخذ تيار مؤرض. وقد يتسبب عدم توصيل سلك الطاقة بمأخذ مؤرض في حدوث صدمة كهربائية. لذا يُرجى التأكد من توصيل سلك الطاقة بمأخذ تيار مؤرض بطريقة صحيحة. 	<p> تأكد من القيام بما يلي</p> <p> لا تلمس الجهاز ويديك مبللتان</p> <p> انزع كبل الطاقة</p> <p> الجهد الخطير</p>	<p>١</p>
<p>لا تقم بثنى سلك الطاقة وكبل USB. من الممكن أن يتسبب ذلك في حبس الحرارة ونشوب حريق.</p>	<p> محاذير</p> <p> تأكد من القيام بما يلي</p>	<p>٢</p>
<p>لا توصل بشبكة LAN ذات جهد مفرط.</p> <p>عند استخدام كبل شبكة الاتصال المحلية، لا تقم بتوصيله بجهاز طرفي مزود بأسلاك قد تكون ذات فولتية عالية. قد يتسبب الجهد المفرط على منفذ LAN في حدوث صدمة كهربائية.</p>	<p> محاذير</p>	<p>٣</p>
<p>تجنب الوقوف على المنتج أو على الطاولة المُرَكَّب عليه المنتج. تجنب تركيب المنتج على طاولة ذات عجلات إذا لم يتم قفل عجلات الطاولة على نحو سليم. قد يسقط المنتج مما يتسبب في تلف المنتج أو الإصابة الشخصية.</p>	<p> محاذير</p>	<p>٤</p>
<p>تركيب حامل المنضدة العلوي الاختياري وفكه وتعديل ارتفاعه.</p> <ul style="list-style-type: none"> • عند تركيب حامل المنضدة العلوي، يرجى التعامل مع الوحدة برفق لتجنب إلحاق الأذى بأصابعك. • يؤدي تثبيت المنتج على ارتفاع خاطئ إلى سقوطه. • يرجى تركيب المنتج على ارتفاع ملائم لتجنب الإصابة الشخصية أو تلف الشاشة. 	<p> تأكد من القيام بما يلي</p>	<p>٥</p>
<p>لا تدفع أو تصعد على المنتج. لا تمسك أو تعلق على المنتج.</p> <p>قد يسقط المنتج مما يتسبب في تلفه أو التعرض لإصابة شخصية.</p>	<p> محاذير</p>	<p>٦</p>
<p>لا تضغط على سطح لوحة LCD، فقد تتسبب في تلف خطير للمنتج أو إصابة شخصية.</p>	<p> محاذير</p>	<p>٧</p>

تنبيه 

<p>قد يؤدي الاستخدام الخاطئ للبطاريات إلى حدوث تسرب أو انفجار.</p> <ul style="list-style-type: none"> • أدرج البطاريات التي تطابق علامتي (+) و(-) على كل بطارية مع علامتي (+) و(-) في حجرة البطارية. • لا تستخدم نوعين مختلفين من البطاريات معاً. • تجنب استخدام بطارية جديدة مع أخرى قديمة؛ حيث إن ذلك قد يؤدي إلى تقليل عمر البطارية أو تسرب السائل منها. • أخرج البطاريات الفارغة في الحال لتلافي تسرب حامض البطاريات في حجرة البطارية. • تجنب ملامسة حامض البطاريات المكشوف، فقد يتسبب ذلك في إصابة الجلد بالجروح. • التخلص من البطارية في النار أو في فرن ساخن، أو سحق ميكانيكي أو قطع البطارية، قد يؤدي إلى انفجار. • ترك البطارية في بيئة محيطة بدرجة حرارة عالية للغاية، أو بطارية تخضع لضغط هواء منخفض للغاية، يمكن أن يؤدي إلى انفجار أو تسرب سائل أو غاز قابل للاشتعال. • اتصل بالوكيل أو السلطات المحلية عند التخلص من البطاريات. 	<p> تأكد من القيام بما يلي</p>	<p>٨</p>
<p>مناسبة لأغراض الترفيه في بيئات مراقبة مضبوطة، لتجنب الإزعاج الناتج عن انعكاسات الشاشة.</p>	<p> تأكد من القيام بما يلي</p>	<p>٩</p>
<p>نوصي بتنظيف فتحات التهوية من خلال مسحها مرة واحدة على الأقل شهرياً. قد يؤدي التقصير في القيام بذلك إلى حدوث صدمة كهربائية أو تلف المنتج.</p>	<p> تأكد من القيام بما يلي</p>	<p>١٠</p>
<p>لضمان موثوقية المنتج، يرجى تنظيف ثقب التهوية في الجانب الخلفي للحاوية مرة واحدة في السنة على الأقل لإزالة الأوساخ والأتربة. قد يؤدي التقصير في القيام بذلك إلى حدوث صدمة كهربائية أو تلف المنتج.</p>	<p> تأكد من القيام بما يلي</p>	<p>١١</p>
<p>تجنب الأماكن ذات درجة الحرارة والرطوبة الشديدة. لأن عدم الالتزام بذلك قد يؤدي إلى نشوب حريق أو حدوث صدمة كهربائية تلف بالمنتج. فيما يلي بيئة استخدام هذه الشاشة.</p> <ul style="list-style-type: none"> • درجة حرارة التشغيل: من ٠ إلى ٤٠ درجة مئوية/ من ٣٢ إلى ١٠٤ فهرنهايت/ رطوبة: من ٢٠ إلى ٨٠٪ (بدون تكثيف) • درجة حرارة التخزين: من -٢٠ إلى ٦٠ درجة مئوية / من -٤ إلى ١٤٠ فهرنهايت/ الرطوبة: من ١٠ إلى ٨٠٪ (بدون تكثيف) 	<p> تأكد من القيام بما يلي</p>	<p>١٢</p>

جدول كبل الطاقة

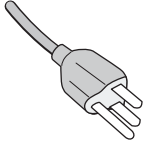
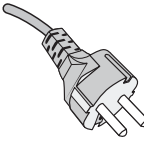
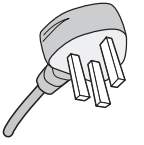
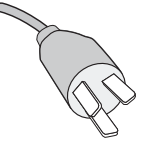
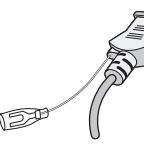
نوع القابس	أمريكا الشمالية	قارة أوروبا	المملكة المتحدة	الصينية	اليابانية
شكل القابس					
المنطقة	الولايات المتحدة الأمريكية/ كندا	الاتحاد الأوروبي	المملكة المتحدة	الصين	اليابان
الفولتية	*١٢٠	٢٣٠	٢٣٠	٢٢٠	١٠٠

* يُرجى استخدام كبل الطاقة الحالي مع وحدة الإمداد بالطاقة مقدارها ١٢٥ فولت.

ملاحظة: لا تتم صيانة هذا المنتج إلا في الدولة التي تم شراؤه منها.

التوصيل بجهاز تلفزيون*

- ينبغي توصيل نظام توزيع الكبلات بالأرضي (تأريض النظام) وفقاً للمعيار ANSI/NFPA ٧٠، بموجب قانون الكهربائي الوطني (NEC)، وبخاصة القسم ٨٢٠.٩٣، الذي يحمل عنوان «تأريض الغطاء الخارجي الموصل للكبل متحد المحور».
- يتمثل الغرض من شاشة التي بها الكبل متحد المحور هو توصيلها بالأرض في المباني محل التركيب.

*: قد لا يحتوي المنتج الذي قمت بشرائه على هذه الخاصية.

الاستخدام الموصى به والصيانة

الاستخدام الموصى به

إرشادات الاستخدام المريح

- للحصول على أقصى قدر من الاستفادة الناتجة عن تطبيق قواعد الاستخدام المريح، ننصح بما يلي:
- للحصول على الأداء الأمثل للشاشة، ينبغي ترك الشاشة ٢٠ دقيقة لإتمام عملية الإحماء. تجنب إعادة إنتاج أنماط ثابتة على الشاشة لفترات طويلة لتفادي ظاهرة ثبات الصورة (تأثيرات ما بعد الصورة).
- احرص على إراحة عينيك بصفة دورية، بالتركيز على أي شيء يبعد مسافة لا تقل عن ٥ قدمًا، واحرص على إغماضهما باستمرار.
- ضع الشاشة بزاوية ٩٠ درجة بالنسبة للنافذة وأي مصدر آخر للضوء، وذلك لتقليل التوهج والانعكاسات.
- اضبط أزرار التحكم في سطوع الشاشة وتباينها وحدتها لتحسين القدرة على القراءة.
- افحص عينيك طبيًا بصفة دورية.
- استخدم أزرار التحكم في الحجم والموضع المعدة مسبقًا ذات الإشارات القياسية.
- استخدم إعداد اللون المُعد مسبقًا.
- استخدم إشارات غير متشابهة.
- تجنب استخدام اللون الأزرق الأساسي على خلفية داكنة إذ يتسبب ذلك في عدم وضوح الرؤية وإرهاق العين نظرًا لعدم وجود قدر كافٍ من التباين.

الصيانة

تنظيف شاشة LCD

- يرجى مسح الشاشة برفق بقطعة قماش ناعمة عند اتساخها بالأتربة.
- نظف سطح شاشة LCD مستخدمًا قطعة قماش خالية من الوبر وغير كاشطة. تجنب استخدام أي محلول منظف أو أي مادة منظفة للزجاج!
- يرجى عدم كشط شاشة LCD بأي مواد صلبة أو خشنة.
- يرجى عدم تعريض سطح شاشة LCD للضغط.
- يُرجى عدم استعمال منظف OA لأنه سيتسبب في إتلاف سطح شاشة LCD أو تغيير ألوانها.

تنظيف حاوية الجهاز

- افصل كبل الإمداد بالطاقة.
 - امسح الحاوية برفق باستخدام قطعة قماش ناعمة.
 - لتنظيف الحاوية، بلل قطعة قماش بالماء ومنظف متعادل، ثم امسحها وكرر ذلك باستخدام قطعة قماش جافة.
- ملاحظة:** لا تستخدم البنزين أو مرقق دهان أو منظفًا فلوئيًا أو كحوليًا أو منظف زجاج أو شمعا أو منظفًا ملمعًا أو مسحوفاً صابونيًا أو مبيدًا حشريًا في تنظيف الحاوية. يجب ألا تلامس الحاوية مادة المطاط أو أحد مركبات الفينيل لفترة طويلة. إذ قد تؤدي هذه الأنواع من السوائل أو الألياف إلى تحلل الدهان أو تشققه أو تقشره.

يشمل هذا الفصل:

- ﴿ نظرة عامة على الإعدادات ﴾ في صفحة ١٠
- ﴿ التثبيت للعملاء ﴾ في صفحة ١٣
- ﴿ تجنب الإمالة ﴾ في صفحة ١٣
- ﴿ تغيير موضع لوحة شعار الشركة ﴾ في صفحة ١٣
- ﴿ التثبيت للمثبتين المدربين ﴾ في صفحة ١٤
- ﴿ مكان التثبيت ﴾ في صفحة ١٥
- ﴿ الاتجاه ﴾ في صفحة ١٥
- ﴿ متطلبات التهوية ﴾ في صفحة ١٦
- ﴿ التثبيت في السقف ﴾ في صفحة ١٦
- ﴿ تركيب ملحقات التثبيت ﴾ في صفحة ١٦
- ﴿ تركيب حامل المنضدة العلوي الاختياري وفكها ﴾ في صفحة ١٧

ملاحظة:

لمعرفة محتويات العبوة، يرجى الرجوع إلى ورقة المحتويات المطبوعة الموجودة في العبوة. ولا يشمل ضمان المنتج إصلاح التلف الناتج عن التركيب غير السليم، وربما يؤدي عدم اتباع تلك التوصيات إلى إلغائه.

نظرة عامة على الإعدادات

١. تحديد مكان التركيب

⚠ تحذير: يُرجى الرجوع إلى «تحذير ٧»، «تحذير ٨» و «تحذير ٩».

ملاحظة: لتجنب خدش لوحة LCD، ضع دائماً قطعة قماش ناعمة، مثل بطانية أكبر من مساحة الشاشة، على الطاولة قبل توجيه الشاشة نحو لأسفل وذلك عند تركيب حامل الشاشة أو تثبيت ملحقاتها.

٢. تركيب بطاريات وحدة التحكم عن بعد

يتم تشغيل وحدة التحكم عن بعد ببطاريتين من نوع ١,٥ فولت AAA.

لتركيب البطاريتين أو استبدالهما:

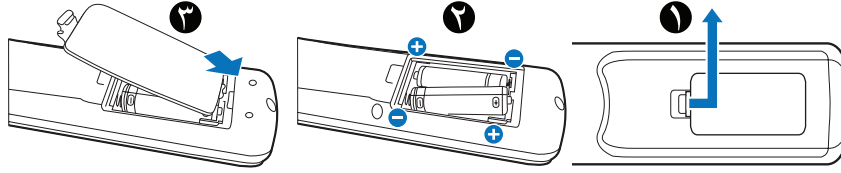

ننصح باستخدام البطارية كالاتي:

⚠ تنبيه: يُرجى الرجوع إلى «تنبيه ٨».

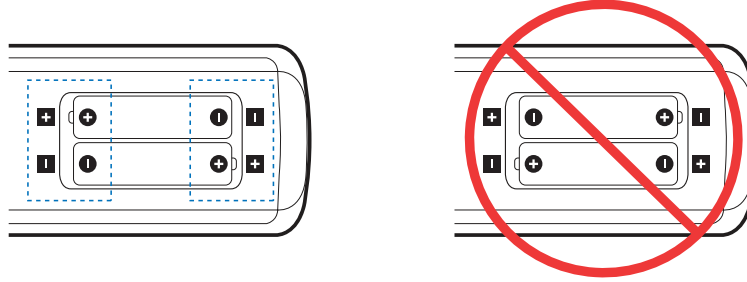

ملاحظة: إذا كنت تنوي عدم استخدام وحدة التحكم عن بعد لفترة طويلة، يرجى إخراج البطاريتين منها.

٣. توصيل الأجهزة الخارجية (انظر صفحة ٢٤)

- لحماية الجهاز الخارجي، أوقف تشغيل مصدر الطاقة الرئيسي قبل إجراء التوصيلات.
- يرجى الرجوع إلى دليل استخدام الجهاز للحصول على المزيد من المعلومات.

ملاحظة: تجنب توصيل/فصل الكبلات عند تشغيل الشاشة أو غيرها من الأجهزة الخارجية، إذ قد يتسبب ذلك في فقدان الصورة المعروضة على الشاشة.

٤. توصيل كبل الطاقة المرفق

تحذير: يُرجى الرجوع إلى قسم «معلومات مهمة» من هذا الدليل لتحديد سلك التيار المتردد بطريقة صحيحة.

تنبيه: يُرجى الرجوع إلى «تنبيه ١».

ملاحظة: يتعين تركيب الشاشة بالقرب من مأخذ تيار كهربائي يسهل الوصول إليه.

• يرجى التأكد من تزويد الشاشة بتيار كهربائي كافٍ. يرجى الرجوع إلى «الإمداد بالطاقة» في قسم المواصفات (انظر «M321» في صفحة ٦٧).

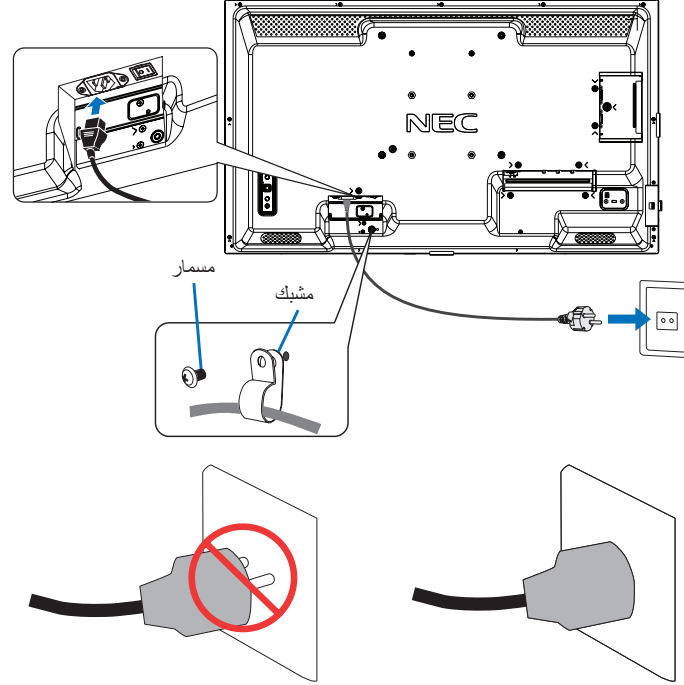

٥. معلومات الكبل

تنبيه: يرجى استخدام الكبلات المرفقة بهذا المنتج كي لا يحدث تداخل مع استقبال الراديو والتلفزيون. بالنسبة إلى USB و D-Sub المكونة من ١٥ سناً صغير، يُرجى استخدام كابل إشارة معزول بقلب حديد. فيما يخص منفذ RS-232C ومنفذ HDMI ومنفذ DisplayPort، يرجى استخدام كبل إشارة مغلف يؤدي استخدام كبلات أو مهابيات أخرى إلى حدوث تداخل مع إشارة الراديو والتلفزيون المستقبلية.

٦. تشغيل مفتاح طاقة الشاشة والأجهزة الخارجية

شغل مفتاح طاقة الشاشة أولاً.

٧. تشغيل الجهاز الخارجي الملحق

حدد المصدر الداخلي للجهاز المرفق لعرض إشارة الصورة على الشاشة.

ملاحظة: في ظل الظروف الآتية، يتم تعطيل اتصال DDC.

- باستثناء مدخل (VGA) (RGB)، قم بإيقاف تشغيل الطاقة الرئيسية للشاشة.
- عند ضبط [MODE] (وضع) في [POWER SAVING SETTINGS] (إعدادات توفير الطاقة) على [LOW POWER] (طاقة منخفضة) في قائمة OSD (المعلومات المعروضة على الشاشة)، وإيقاف تشغيل الشاشة أو تحويلها إلى وضع توفير الطاقة.

٨. ضبط الصوت

اضبط مستوى الصوت عندما يتطلب الأمر ذلك.

٩. قم بضبط إعدادات الصورة (انظر صفحة ٧٤)

قم بضبط الضوء الأسود واللوان الصورة وتباينها ووضعها في قائمة OSD PICTURE صورة المعلومات المعروضة على الشاشة.

١٠. للاستخدام طويل المدى

تتميز الإضاءة الخلفية المستخدمة لهذه الشاشة بعمر محدود وسطوح الشاشة ينخفض مع مرور وقت الاستخدام.

إذا تم عرض نفس الصورة الثابتة لفترة طويلة، فقد يحدث «ثبات الصورة». «ثبات الصورة» هي ظاهرة تظل فيها صورة شاشة LCD مرئية بعد إيقاف تشغيل الجهاز.

يتم التخلص من «ثبات الصورة» تدريجيًا عن طريق تغيير الشاشة، ولكن إذا تم عرض الشاشة نفسها لفترة طويلة، فلن يختفي «ثبات الصورة».

لتجنب قصر عمر الشاشة، يُرجى ملاحظة الآتي:

- اغلق الشاشة في حالة عدم الاستخدام.
 - استخدم زر  على الوحدة الرئيسية أو زر STANDBY (الاستعداد) على لوحة التحكم عن بعد لوضع الوحدة على وضع الاستعداد.
 - استخدم [POWER SAVE SETTINGS] (إعدادات توفير الطاقة) في قائمة [PROTECT] (حماية) OSD المعلومات المعروضة على الشاشة. في حالة عدم وجود إشارة إدخال، ينتقل جهاز العرض تلقائيًا إلى وضع توفير الطاقة.
 - إذا قمت بتغطية سطح لوحة الوحدة الرئيسية بغطاء واقٍ مصنوع من الزجاج أو الأكريليك، فسيتم تغطية سطح اللوحة وترتفع درجة الحرارة الداخلية. استخدم شاشة التوقف، أو وظيفة إدارة الطاقة في الكمبيوتر، أو قم بخفض سطوح الشاشة لمنع ارتفاع درجة الحرارة الداخلية.
 - لتقليل الحمل على لوحة LCD، استخدم [SCREEN SAVER] (شاشة التوقف) في قائمة [PROTECT] (حماية) المعلومات المعروضة على الشاشة.
 - استخدم [SCHEDULE] (الجدول) في قائمة المعلومات المعروضة على الشاشة لتشغيل الشاشة أو الاستعداد تلقائيًا في أي وقت.
- ملاحظة:** عند استخدام وظيفة الجدول، تأكد من ضبط [DATE & TIME] (التاريخ والوقت) في [SYSTEM] (نظام) قائمة المعلومات المعروضة على الشاشة.

التثبيت (العملاء)

⚠ تحذير: يُرجى الرجوع إلى «تحذير ٧».

يرجى الاتصال بموردك حتى يتم تقديم لك قائمة الفنيين المؤهلين للتركيب. إذ يتحمل العميل مسؤولية تثبيت الشاشة على الحائط أو السقف.

الصيانة

- افحص الوحدة دوريًا للكشف عن أي مسامير ملولبة غير محكمة الربط أو فجوات أو اعوجاج أو أية مشكلات أخرى قد تحدث في جهاز التثبيت. على أن يتم الاستعانة بفنيي الصيانة المؤهلين في حالة اكتشاف إحدى المشكلات.
 - افحص مكان التثبيت بانتظام بحثًا عن أية علامات تدل على التلف أو الضعف، الذي قد يحدث بمرور الوقت.
- ⚠ تحذير:** يُرجى الرجوع إلى «تحذير ٨».

تجنب الإمالة

⚠ تحذير: يُرجى الرجوع إلى «تحذير ٨» و «تحذير ٩».

- يرجى الرجوع إلى دليل استخدام حامل الطاولة العلوي لـ ST-32M للحصول على «هيكل منع الانقلاب».
- تأكد من أن الجدار يتحمل وزن الشاشة قبل تثبيتها.

تغيير موضع لوحة شعار الشركة

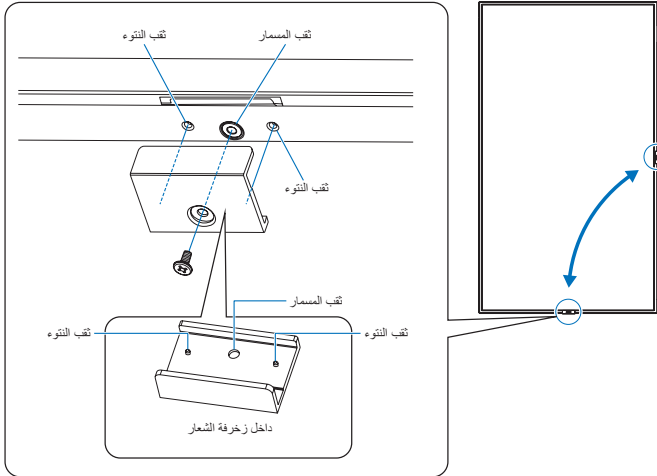

عند استخدام الشاشة في الوضع العمودي، يمكن تغيير المقابض وموضع لوحة شعار الشركة.

إزالة لوحة الشعار: احرص على فك المسامير المثبتة ثم قم بخلع لوحة الشعار.

تركيب لوحة الشعار: اضبط الفتوة الموجود داخل لوحة الشعار مع فتحة فتوة الإطار. وتأكد من توازي فتحة المسامير على لوحة الشعار مع فتحة مسامير الإطار، وحرص على تثبيت لوحة الشعار باستخدام المسامير المخصص لذلك. (قوة الربط الموصى بها: ٣٠-٤٠ نيوتن/سم).

ملاحظة: تجنب استخدام أي مسامير آخر لتثبيت لوحة الشعار.

التثبيت (المتبئين المدرين)

تحذير: يُرجى الرجوع إلى «تحذير ٩».

كما يرجى فحص المكان الذي سيتم تركيب الوحدة فيه. وقد لا تتحمل كل الجدران والأسقف وزن الوحدة، قد نُكر وزن هذه الشاشة في المواصفات (انظر «M321» في صفحة ٦٧). هذا فضلاً عن أن ضمان المنتج لا يغطي إصلاح التلف الناتج عن التركيب غير السليم، أو تغيير الطراز أو الكوارث الطبيعية. وقد يؤدي عدم الالتزام بتلك التوصيات إلى إلغاء الضمان.

لضمان التركيب الآمن، استخدم اثنين من الحوامل أو أكثر لتركيب الوحدة. قم بتثبيت الوحدة في نقطتين على الأقل بمكان التركيب.

تحذير: يُرجى الرجوع إلى «معلومات مهمة» القسم.

يرجى مراعاة ما يلي عند تركيب الوحدة على الحائط أو السقف:

- عند استخدام ملحقات تثبيت غير المعتمدة من جانبنا، فلا بد أن تتوافق مع طريقة تثبيت معتمدة لدى جمعية (VESA (FDMIv١.
- ننصحك باستخدام واجهات تثبيت تتوافق مع المعيار UL1678 في أمريكا الشمالية.
- يرجى فحص المكان جيداً قبل التركيب للتأكد من أنه ذو صلابة كافية لتحمل وزن الوحدة، تلافياً لحدوث أي ضرر بها.
- للحصول على معلومات مفصلة، يرجى الرجوع إلى الإرشادات المرفقة مع معدات التركيب.
- نوصي بشدة باستخدام المسامير كالأتي.
- ومتى تم استخدام مسامير ملولبة يزيد طوله عن ما هو موضح بالأسفل يرجى التأكد من عمق الفتحة.

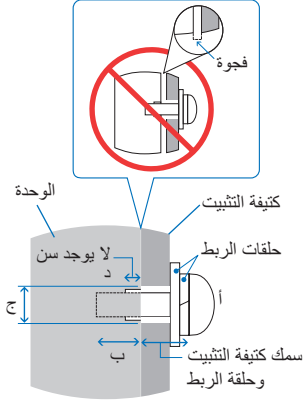

قوة الربط الموصى بها	لا يوجد سن (-)	فتحة الكثيفة (ج)	حجم المسامير الملولبة		درجة واجهة التثبيت
			(ب)	(ا)	
١٩٠-١٢٠ نيوتن/سم	٦ مم	$\geq 6 \text{ mm}$	١٤-١٠ مم	M٤	١٠٠ × ١٠٠ مم
	٢ مم		١٠-٦ مم		٢٠٠ × ٢٠٠ مم

ملاحظة: عند الاستخدام في تركيبية فيديو جداري لفترة أطول قد يحدث تمدد طفيف في حجم شاشات العرض نتيجة لتغيرات درجة الحرارة. ونتيجة لهذا، من المستحسن ترك فجوة أكبر من مليمتر واحد بين حواف الشاشات المجاورة.

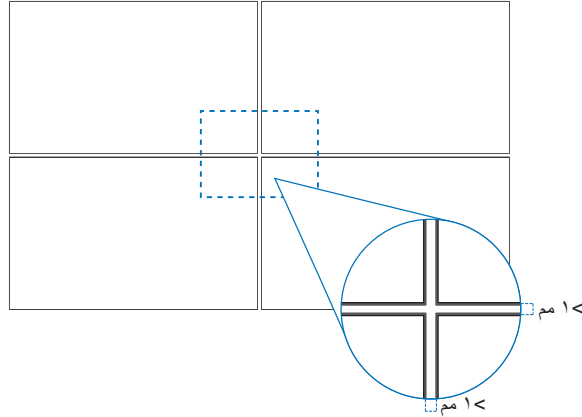

تركيب سلك الأمان

تحذير: يُرجى الرجوع إلى «تحذير ٩».

تنبيه: يُرجى الرجوع إلى «تنبيه ٧».

ملاحظة: عند التركيب تجنّب الضغط على الشاشة أو استخدام القوة المفرطة على أي جزء منها بالضبط أو الاتكاء عليها. فقد يتسبب ذلك في تشوّه الشاشة أو تلفها.

مكان التثبيت

⚠ **تحذير:** يُرجى الرجوع إلى «تحذير ٨».

ملاحظة: يرجى الحرص على توفير تهوية كافية حول الشاشة، حتى يمكن توزيع الحرارة الناتجة عن الشاشة بعيداً عن الشاشة ومعدات التثبيت.

الاتجاه

- عند استخدام شاشة العرض في وضع رأسي، ينبغي تدوير الشاشة في عكس اتجاه عقارب الساعة ليتحرك الجانب الأيمن لأعلى ويتحرك الجانب الأيسر إلى الأسفل. إذ تقلل التهوية غير المناسبة من عمر الشاشة.

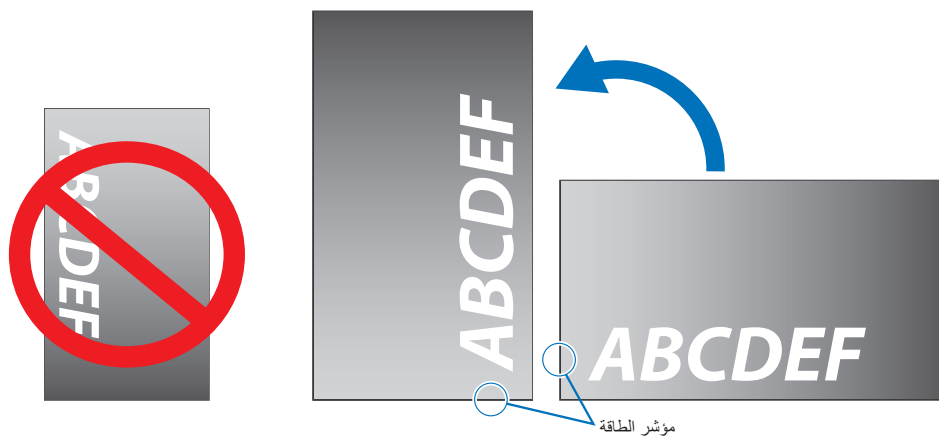

⚠ **تحذير:** يُرجى الرجوع إلى «تحذير ٨».



متطلبات التهوية

عند التثبيت في مكان مغلق أو داخل جدار، يجب ترك مسافة كافية بين الشاشة وكافة الجوانب للسماح بتوزيع الحرارة، كما هو مبين أدناه.

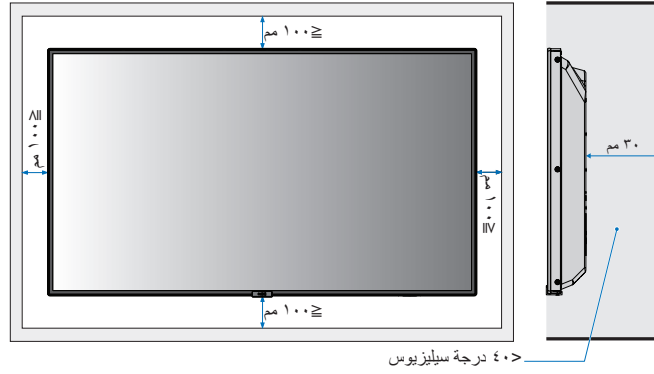

- **ملاحظة:** ينبغي الحرص على وجود قدر كافٍ من التهوية في المكان الذي توجد به الشاشة، لتشتيت الحرارة بعيداً عن الوحدة وجهاز التثبيت، وبخاصة عند تهيئة شاشات متعددة.
- تحتوي الشاشة على مستشعرات درجة الحرارة داخلية. إذا ارتفعت درجة حرارة الشاشة، سيظهر على الشاشة «تنبيه». وفي حال استمرار ظهور كلمة «تنبيه»، يرجى التوقف عن استخدام الشاشة وتركها حتى تبرد.

التثبيت في السقف

⚠ تحذير: يُرجى الرجوع إلى «تحذير ٨» و «تحذير ٩».

تركيب ملحقات التثبيت

صُممت الشاشة لاستخدامها مع نظام التثبيت المعتمد لدى جمعية VESA. يجب توخي الحذر لتجنب سقوط الشاشة عند تركيب الملحقات.

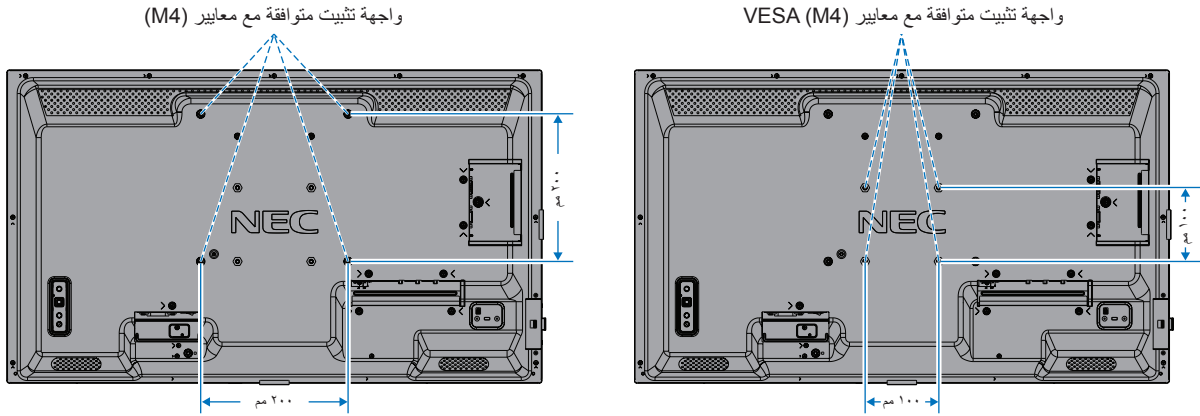

يمكن تركيب ملحقات التثبيت في الشاشة مع توجيهها نحو الأسفل، لتجنب خدش لوحة LCD، ضع دائماً قطعة قماش ناعمة، مثل بطانية أكبر من مساحة الشاشة، على الطاولة قبل توجيه الشاشة نحو لأسفل. كما يرجى التأكد من خلو المنضدة من أي شيء يمكن أن يتسبب في تلف الشاشة.

عند استخدام ملحقات تثبيت غير المحددة، فلا بد أن تتوافق مع معيار واجهة تركيب الشاشة المسطحة (FDMI) الخاص بـ VESA.

• **ملاحظة:** قبل التركيب، ضع الشاشة بحيث تكون مواجهة لأسفل على سطح مستو وثابت أكبر من الشاشة. استخدم طاولة قوية يمكنها تحمل وزن الشاشة بسهولة.

تركيب حامل المنضدة العلوي الاختياري وفكها

⚠️ **تحذير:** يُرجى الرجوع إلى «تحذير ٨».

⚠️ **تنبيه:** يُرجى الرجوع إلى «تنبيه ٥».

لتركيب، اتبع التعليمات المرفقة مع الحامل أو معدات التركيب، مع مراعاة استخدام الأجهزة التي توصي بها الجهة المصنعة فقط.

• **ملاحظة:** استخدم ST-32M.

• يمكن استخدام الشاشة فقط في الاتجاه الأفقي باستخدام حامل التثبيت المكتني.

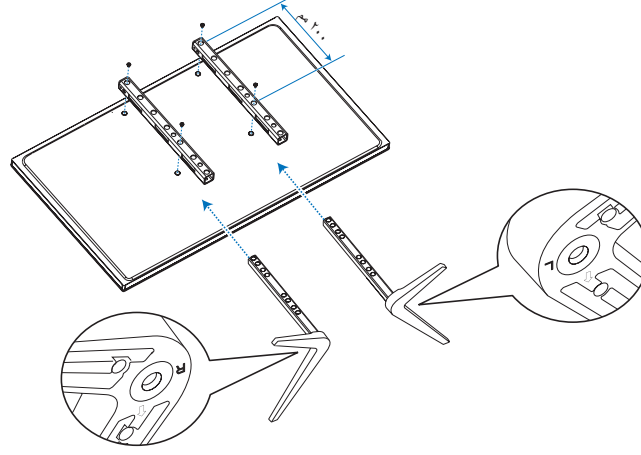

ضبط الارتفاع

١. تشير العلامات الموجودة على عمود الحامل إلى ضبط الارتفاع (الشكل ١). لذا يرجى ضبط الأنبوب إلى العلامات.

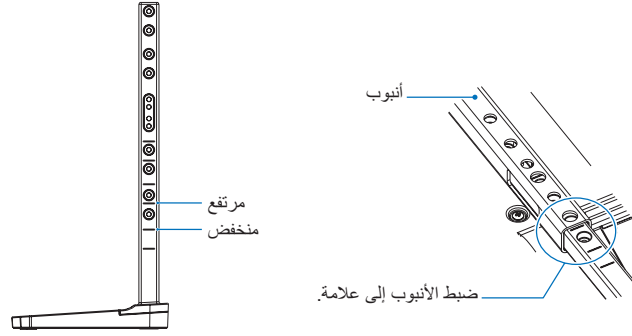

الشكل ١

٢. يرجى تثبيت عمود الحامل والأنبوب باستخدام المسامير المرفقة. كما يرجى ربط فتحتي المسامير في الأنبوب (الشكل ٢).

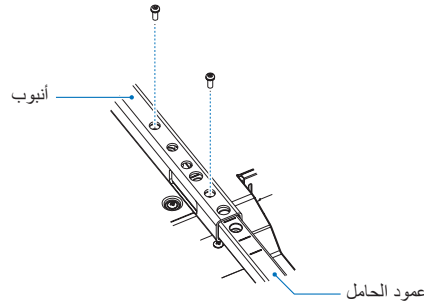

الشكل ٢

⚠️ **تنبيه:** يُرجى الرجوع إلى «تنبيه ٥».

يشمل هذا الفصل:

- ↳ «لوحة التحكم» في صفحة ١٩
- ↳ «اللوحة الطرفية» في صفحة ٢٠
- ↳ «وحدة التحكم عن بعد اللاسلكية» في صفحة ٢٢

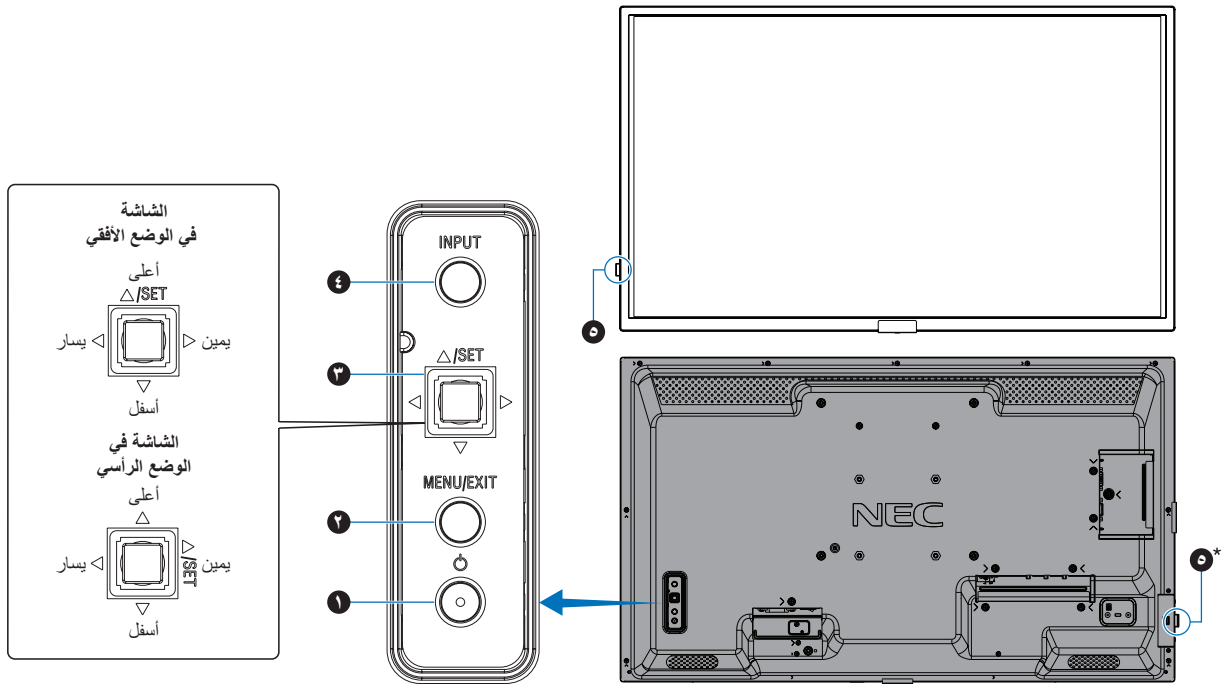

٤ زر INPUT (الدخول)

INPUT (الدخول): للتنقل خلال الإدخالات المتوفرة عند إيقاف تشغيل قائمة المعلومات المعروضة على الشاشة OSD.

خيار [DisplayPort] (منفذ العرض)، [HDMI1]، [HDMI2]، [Media Player] و [VGA(RGB)] (مشغل الوسائط). يتم عرض أسماء المدخلات كاسم تم ضبطه مسبقاً في المصنع.

١ زر (زر الطاقة)

التبديل بين وضع التشغيل ووضع الاستعداد. انظر صفحة ٣٣.

٢ زر MENU/EXIT (القائمة/خروج)

يقوم بفتح قائمة OSD (المعلومات المعروضة على الشاشة) عندما تكون مغلقة. يعمل كزر للرجوع داخل OSD (قائمة المعلومات المعروضة على الشاشة) للانتقال إلى قائمة OSD السابقة.

يعمل كزر EXIT (خروج) لغلاق قائمة OSD (قائمة المعلومات المعروضة على الشاشة) عند ظهورها على القائمة الرئيسية.

٣ المفاتيح متعددة الاتجاهات/زر الضبط*

التحكم يمين/يسار: </>

- ينتقل إلى اليسار أو اليمين من خلال قوائم OSD Control (التحكم في المعلومات المعروضة على الشاشة).
- زيادة أو تقليل التعديلات لإعدادات OSD (المعلومات المعروضة على الشاشة) الفردية.
- يضبط مستوى VOLUME (الصوت) مباشرة عند إغلاق قائمة OSD (المعلومات المعروضة على الشاشة).
- تحكم أعلى/أسفل: ∇/Δ
- التنقل لأعلى ولأسفل في قوائم OSD Control (التحكم في المعلومات المعروضة على الشاشة).
- قوائم التحكم في العرض على الشاشة.
- افتح قائمة OSD (المعلومات المعروضة على الشاشة).

SET (الضبط): (زر الضغط)

- يحدد أو يضبط الإعداد للوظيفة المحددة في قائمة OSD (المعلومات المعروضة على الشاشة).
- افتح قائمة OSD (المعلومات المعروضة على الشاشة) إن كانت مغلقة.

* يمكن تغيير الوظائف <، >، Δ و ∇ الأيسر واليمين والأعلى والأسفل وفقاً لاتجاه الشاشة (أفقي/أرسي).

٥ مستشعر التحكم عن بعد ومؤشر الطاقة*

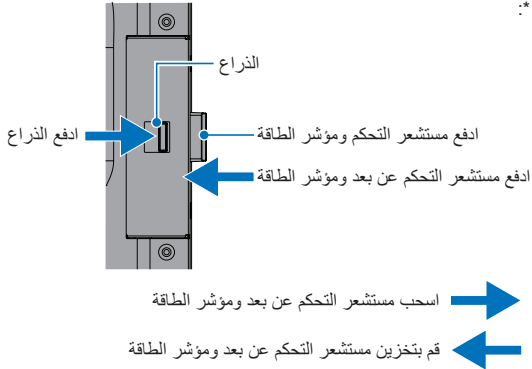

ادفع مستشعر التحكم عن بعد ومؤشر الطاقة
ادفع مستشعر التحكم عن بعد ومؤشر الطاقة
اسحب مستشعر التحكم عن بعد ومؤشر الطاقة
قم بتخزين مستشعر التحكم عن بعد ومؤشر الطاقة

مستشعر التحكم عن بعد: يستقبل الإشارات الواردة من وحدة التحكم عن بعد (عند استخدام وحدة التحكم عن بعد اللاسلكية). ينزلق لتحسين نطاق تشغيل جهاز التحكم عن بعد في بعض مواضع التثبيت. انظر صفحة ٣٤.

مؤشر الطاقة:

- يضيء باللون الأزرق عندما تكون الشاشة في الوضع النشط*.
- يومض باللون الأخضر والكهرماني بالتناوب عند تمكين وظيفة [SCHEDULE INFORMATION] (معلومات الجدولة).
- يومض المؤشر باللون الأحمر أو باللون الأحمر والأزرق عند اكتشاف خطأ مكون في الشاشة.
- يرجى الرجوع إلى جدول أوضاع التشغيل وإيقاف التشغيل ON/OFF صفحة ٣٣.

* في حالة اختيار وضع [OFF] (إيقاف) من [POWER INDICATOR] (مؤشر الطاقة)، لن يضيء مؤشر بيان الحالة عندما تكون الشاشة في الوضع النشط. انظر صفحة ٨٣.

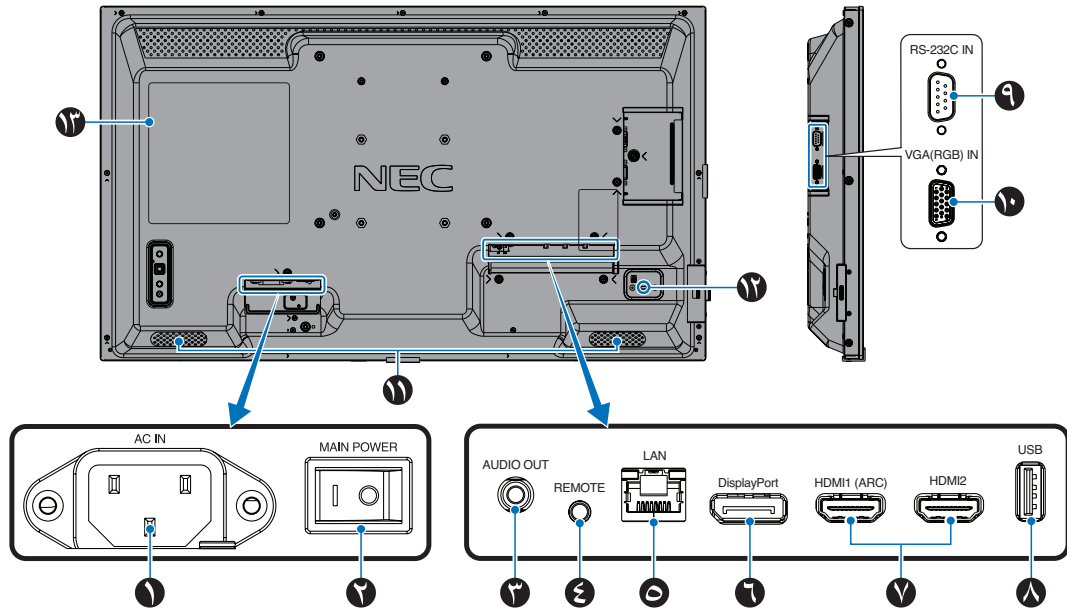

١١ (HDMI 1 (ARC)/HDMI2) HDMI IN
(دخول HDMI ١) (HDMI ٢) (ARC)
دخول إشارات HDMI.

- ملاحظة: يدعم منفذ HDMI1 أيضًا وظيفة ARC (قناة إرجاع الصوت).
- يُرسل صوت الشاشة إلى أجهزة الصوت باستخدام موصل HDMI1 ARC.
- استخدم كبل HDMI المدعوم بـ ARC وستقوم أجهزة الصوت بإخراج صوت الشاشة.
- يمكن التحكم في المعدات الصوتية عن طريق جهاز التحكم عن بعد المرفق.

٨ USB Port (منفذ USB)

- قارئ جهاز تخزين USB للاستخدام مع Media Player (مشغل الوسائط).
- الإمداد بالطاقة لوحدة USB.
- للحصول على معلومات حول منفذ USB، يرجى مراجعة «استخدام منفذ USB» في صفحة ٣١.

٩ RS-232C IN (دخول RS-232C) (منفذ D-Sub مزود بـ ٩ سنون)

- لتوصيل دخل RS-232C الوارد من الأجهزة الخارجية كالمبيوتر للتحكم في وظائف RS-232C. (انظر صفحة ٥١).

١٠ VGA(RGB) IN (مدخل VGA(RGB) (D-Sub من ١٥ دبوسًا صغير)

- إدخال إشارات RGB التناظرية من جهاز كمبيوتر شخصي أو من جهاز RGB آخر.

١ موصل AC IN (دخول التيار المتردد)
يتم توصيله بكبل الطاقة المرفق.

٢ Main Power Switch (مفتاح الطاقة الرئيسي)
يتم الضغط على مفتاح On/Off (التشغيل/الإيقاف) لتشغيل مفتاح الطاقة الرئيسي أو إيقافه.

٣ AUDIO OUT (منفذ خروج الصوت)
لخروج إشارة الصوت من DisplayPort (منفذ العرض) ومنفذ HDMI إلى جهاز خارجي (مستقبل ستيريو، مكبر صوت وما إلى ذلك).
ملاحظة: لا يدعم هذا الموصل طرف التوصيل الموجود بسماعة الرأس.

٤ REMOTE (مدخل وحدة التحكم عن بعد)
استخدم وحدة الحساس الاختيارية بتوصيلها بالشاشة.

- ملاحظة: لا تستخدم هذا الموصل ما لم يحدد غير ذلك.
- إذا تم توصيل وحدة المستشعر الاختيارية، فسيتم تعطيل مستشعر وحدة التحكم عن بُعد الخاصة بالشاشة.

٥ LAN Port IN (RJ-45) (دخول منفذ الشبكة المحلية (RJ-45))

- قم بتوصيله بشبكة LAN لإدارة الشاشة والتحكم بها عبر الشبكة. انظر صفحة ٥٢.

٦ DisplayPort IN (دخول DisplayPort)

- دخل إشارات DisplayPort (منفذ العرض).

Internal Speaker (مكبر الصوت الداخلية) ١١

Security Slot (فتحة التأمين) ١٢

فتحة قفل الأمان والحماية من السرقة متوافق مع أجهزة أو كبلات أمان Kensington.
ملاحظة: للتعرف على المنتجات، يُرجى زيارة موقع ويب Kensington.

Label (ملصق) ١٣

وحدة التحكم عن بعد اللاسلكية

٣ KEYPAD (لوحة المفاتيح)

اضغط على الأزرار لتعيين وتغيير كلمات المرور وتغيير القناة وتعيين REMOTE ID (معرف وحدة التحكم عن بعد). انظر صفحة ٤٩.

تستخدم بعض الأزرار لوظيفة مُشغل الوسائط «استخدم قائمة Media Player (مشغل الوسائط)» في صفحة ٣٩.

٤ زر ENT (الدخول)

يسمح بإجراء التحديد في إعدادات Media Player (مشغل الوسائط). انظر صفحة ٣٩.

٥ زر DISPLAY (العرض)

يقوم بإظهار/إخفاء قائمة OSD (المعلومات المعروضة على الشاشة). انظر صفحة ٣٧.

يقوم بإلغاء قفل أزرار جهاز التحكم عن بعد إذا تم قفلها في [LOCK] [SETTINGS] (إعدادات القفل) في قائمة [PROTECT] (الحماية). اضغط مع الاستمرار على زر DISPLAY (العرض) لأكثر من خمس ثوانٍ لإلغاء قفل جهاز التحكم عن بعد. انظر صفحة ٤٧.

٦ زر MENU (القائمة)

يقوم بفتح وإغلاق قائمة OSD (المعلومات المعروضة على الشاشة). انظر صفحة ٣٧.

٧ زر EXIT (الخروج)

يعمل كزر للرجوع داخل OSD (قائمة المعلومات المعروضة على الشاشة) للانتقال إلى قائمة OSD السابقة.

يعمل كزر EXIT (خروج) لغلاق قائمة OSD (قائمة المعلومات المعروضة على الشاشة) عند ظهورها على القائمة الرئيسية.

٨ زر ▲/▼ (الانتقال لأعلى ولأسفل)

تعمل كأزرار تنقل، ضمن OSD (قائمة المعلومات المعروضة على الشاشة) و Media Player (مشغل الوسائط)، لتحريك المنطقة المظلمة لأعلى أو لأسفل.

٩ زر +/- (زر التقليل/الزيادة)

يعمل كأزرار تنقل، ضمن OSD (قائمة المعلومات المعروضة على الشاشة) و Media Player (مشغل الوسائط)، لتحريك المنطقة المظلمة لأعلى أو لأسفل.

يقوم بزيادة أو تقليل مستوى الضبط داخل إعدادات OSD (قائمة المعلومات المعروضة).

١٠ زر SET/POINT ZOOM (الضبط/تحديد التكبير/التصغير)

SET (الضبط): في حال فتح قائمة OSD (المعلومات المعروضة على الشاشة)، يُستخدم هذا الزر «كزر ضبط» عند تحديد أحد الخيارات.

١١ زر AUTO SET UP (الضبط التلقائي)

يدخل في قائمة الإعداد التلقائي.

١٢ زر VOLUME (زيادة وخفض الصوت)

يؤدي إلى زيادة أو خفض مستوى خرج الصوت.

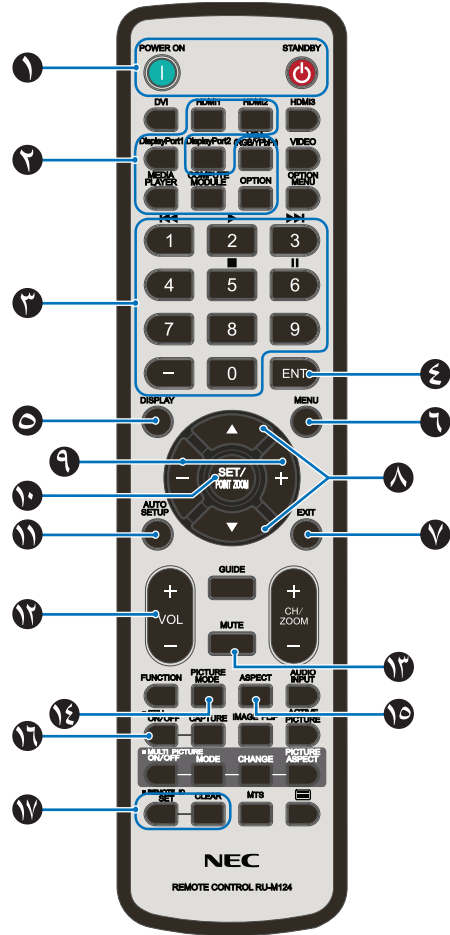

• ملاحظة: يرجى عدم استخدام الأزرار التي لا يوجد تفسير لها مع طراز الشاشة.

• تُستخدم بعض أزرار جهاز التحكم عن بعد لـ CEC (التحكم في الإلكترونيات المستهلكة). تختلف أزرار CEC (التحكم في الإلكترونيات المستهلكة) باختلاف الإعداد الحالي لـ CEC (التحكم في الإلكترونيات المستهلكة) وما إذا كان في وضع [MODE1] (الوضع ١) أو وضع [MODE2] (الوضع ٢). برجاء مراجعة صفحة ٢٩.

١ زر POWER ON/STANDBY (التشغيل / وضع الاستعداد)

يستأنف زر التشغيل الطاقة الكاملة من وضع الطاقة المنخفضة.

زر STANDBY (وضع الاستعداد) يضع الشاشة في وضع الطاقة المنخفضة. انظر صفحة ٣٣.

٢ زر INPUT (الدخل)

للتنقل خلال الإدخالات المتوفرة. انظر صفحة ٣٠.

علمًا بأن هذه هي مصادر الدخل المتاحة فحسب، وهي مذكورة بأسمائها المحددة مسبقًا في المصنع.

١٣ زر MUTE (كتم الصوت)

يكتم صوت الشاشة وخرج الفيديو.
اضغط مرة أخرى لإلغاء كتم صوت الشاشة وخرج الفيديو. راجع «MUTE»
SETTING (إعدادات كتم الصوت)» في صفحة ٨٤ لمعرفة التفاصيل.

١٤ زر PICTURE MODE (وضع الصورة)

التدوير عبر أوضاع الصور [NATIVE] (الأصلي)، [RETAIL] (التجزئة)،
[CONFERENCING] (وضع المؤتمرات)، [HIGHBRIGHT] (وضع
الإضاءة الشديدة)، [TRANSPORTATION] (المواصلات) و[CUSTOM]
(الوضع المخصص). انظر صفحة ٣٥.

١٥ زر ASPECT (عرض الشاشة إلى ارتفاعها)

التدوير عبر نسب العرض إلى الارتفاع إما [FULL] (كامل) أو [WIDE] (عريض)
أو [1:1] أو [ZOOM] (زوم) أو [NORMAL] (عادي). انظر صفحة ٣٦.
ملاحظة: مشغل الوسائط [Media Player] (مشغل الوسائط) غير متاح.

١٦ زر STILL (الصورة الساكنة)

زر ON/OFF (تشغيل وإيقاف تشغيل): يقوم بتنشيط/إلغاء تنشيط وضع الصورة
الساكنة.

١٧ زر REMOTE ID (معرف وحدة التحكم عن بعد)

يقوم بتنشيط وظيفة REMOTE ID (معرف وحدة التحكم عن بعد).
انظر صفحة ٤٩.

يشمل هذا الفصل:

- «مخطط توصيل الأسلاك» في صفحة ٢٥
- «التوصيل بجهاز كمبيوتر خاص» في صفحة ٢٦
- «التوصيل بجهاز كمبيوتر مزود بمنفذ HDMI» في صفحة ٢٦
- «التوصيل بجهاز كمبيوتر مزود بمنفذ الشاشة» في صفحة ٢٦
- «التوصيل بجهاز الوسائط عن طريق HDMI» في صفحة ٢٧
- «التوصيل بجهاز صوتي مدعم بوظيفة ARC» في صفحة ٢٧
- «HDMI-CEC (التحكم بالأجهزة الإلكترونية الخاصة بالمستخدم)» في صفحة ٢٧
- «أمر HDMI-CEC» في صفحة ٢٨
- «وظائف زر جهاز التحكم عن بعد HDMI-CEC» في صفحة ٢٩
- «مصادر تشغيل الفيديو الداخلية» في صفحة ٣٠
- «مشغل الوسائط» في صفحة ٣٠
- «استخدام منفذ USB» في صفحة ٣١

التوصيل بجهاز خارجي

- **ملاحظة:** تجنب توصيل أو فصل الكبلات عند تشغيل الشاشة الرئيسية أو غيرها من الأجهزة الخارجية. إذ قد يتسبب ذلك في فقدان الصورة.
- لا تستخدم كبل صوت مخفف (مُضمن بمقاوم). حيث إن استخدام كبل صوت مزود بمقاوم مُضمن من شأنه أن يخفض مستوى الصوت.

قبل إجراء التوصيلات:

- قم بإيقاف تشغيل الجهاز قبل توصيله بالشاشة.
- ارجع إلى دليل مستخدم الجهاز من أجل الحصول على معلومات عن أنواع التوصيل المتوفرة وتعليمات الجهاز.
- نوصي بإيقاف تشغيل مصدر الطاقة الرئيسي للشاشة قبل توصيل جهاز تخزين USB أو فصله لتجنب تلف البيانات.

مخطط توصيل الأسلاك

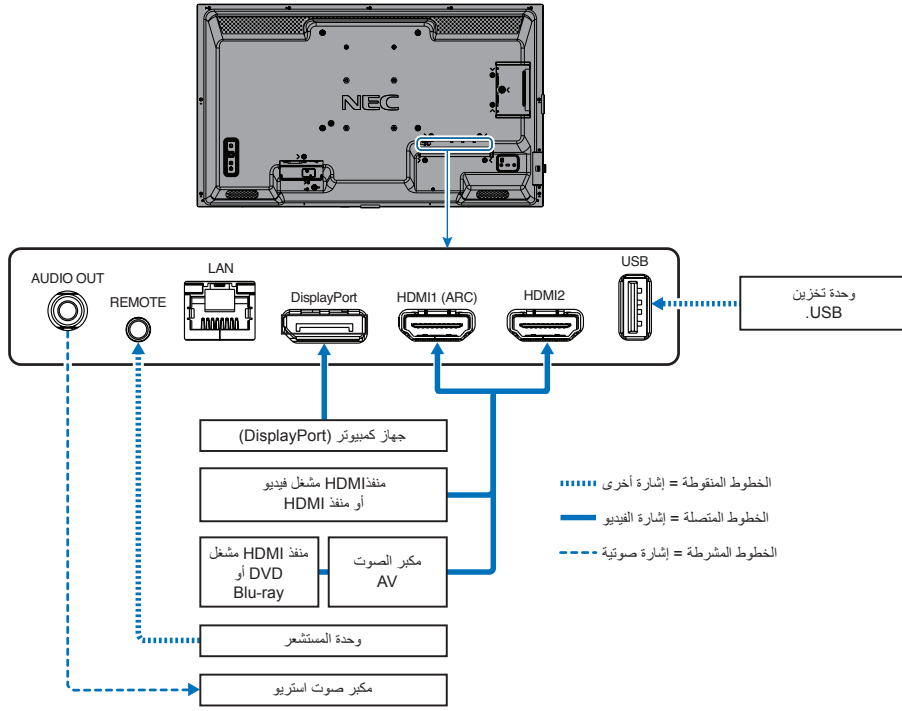

التوصيل بجهاز كمبيوتر خاص

التوصيل بجهاز كمبيوتر مزود بمنفذ HDMI

- يرجى استخدام كبل HDMI الموضح عليه شعار HDMI.
- قد يستغرق الأمر لحظات حتى تظهر الإشارة بعد تشغيل جهاز الكمبيوتر.
- قد لا تعرض بعض بطاقات العرض أو برامج التشغيل صورة معينة بطريقة صحيحة.
- عند استخدامك جهاز كمبيوتر ذي منفذ HDMI، يُرجى ضبط [OVERSCAN] (المسح الزائد) على [AUTO] (تلقائي) أو [OFF] (إيقاف) حيث قد لا تتوافق مشغلات الشاشة كليًا فلا تعرض الصورة بشكل صحيح. انظر صفحة ٧٣.
- إذا كانت إشارة المصدر بتردد ٤K (٦٠/٥٠ هرتز) أو HDCP ٢,٢ أو HDR، يرجى ضبط الوضع [MODE2] (الوضع ٢) في منفذ [HDMI] في قائمة [ADVANCED] (خيارات متقدمة). انظر صفحة ٧٣.
- قد لا تظهر الصورة إذا تم توصيل الكمبيوتر بشاشة متصلة بمصدر إمداد الطاقة رئيسي. وفي هذه الحالة، يرجى إيقاف تشغيل الكمبيوتر ثم إعادة تشغيله مرة أخرى.
- عندما تكون إشارة الدخال ٤K، يرجى استخدام كبل HDMI عالي السرعة.

التوصيل بجهاز كمبيوتر مزود بمنفذ الشاشة

- يرجى استخدام كبل DisplayPort الموجود عليه شعار DisplayPort المعتمد.
- قد يستغرق الأمر لحظات حتى تظهر الإشارة بعد تشغيل جهاز الكمبيوتر.
- قد لا تظهر أي صورة عند توصيل كبل DisplayPort بمركب متصل بمهايئ تحويل الإشارة.
- تتميز بعض كبلات منفذ DisplayPort بوجود خاصية وظيفة القفل. عند إزالة الكبل، اضغط مع الاستمرار على الزر الأعلى حتى يتسنى لك تحرير القفل.
- قد لا تظهر الصورة إذا تم توصيل الكمبيوتر بشاشة متصلة بمصدر إمداد الطاقة رئيسي. وفي هذه الحالة، يرجى إيقاف تشغيل الكمبيوتر ثم إعادة تشغيله مرة أخرى.

التوصيل بجهاز الوسائط عن طريق HDMI

وصِّل باستخدام كبل HDMI للحصول على أعلى جودة صورة وصوت من مشغلات أقراص Blu-ray أو مشغلات وسائط البث المستمر أو والألعاب الإلكترونية. تدعم ترميز حماية المحتوى الرقمي ذي النطاق الترددي العالي (HDCP)، وهي نوع من الحقوق الرقمية تمنع نسخ المحتوى عالي الدقة ومحتوى أقراص Blu-ray وأقراص DVD ووسائط البث المستمر أو إذاعتهم بطرق غير قانونية.

- **ملاحظة:** صبل كبل HDMI عند فصل الطاقة عن كلاً من مشغل الوسائط والشاشة.
- استخدم كبل HDMI والذي يحمل شعار HDMI.
- قد لا تعرض بعض كبلات وأجهزة HDMI الصورة بشكل صحيح بسبب اختلاف مواصفات HDMI.
- إذا لم تتمكن من مشاهدة المادة عبر منافذ الدخل الرقمي، فهذا لا يعني بالضرورة أن الشاشة لا تعمل على النحو الصحيح. ونظرًا لتطبيق نظام HDCP، قد يكون المحتوى في بعض الحالات محميًا بموجب نظام HDCP وربما لا يتم عرضه حسب قرار/نية مطبقي نظام HDCP (شركة Digital Content Protection, LLC).

التوصيل بجهاز صوتي مدعم بوظيفة ARC

- بتوصيل جهاز صوتي مدعم بوظيفة ARC بـ HDMI1 (ARC) بواسطة كبل HDMI المضمن بـ ARC، يخرج جهاز الصوت صوت الشاشة.
- لا يمكن تعديل الصوت عبر منفذ HDMI1 (ARC) عن طريق قائمة المعلومات المثبتة على الشاشة OSD.
 - عند تفعيل وظيفة ARC، تكون السماعات الداخلية للشاشة صامتة.

HDMI-CEC (التحكم بالأجهزة الإلكترونية الخاصة بالمستخدم)

توفر HDMI-CEC مشغلات وسائط متوافقة المتصلة من خلال HDMI وإمكانية الاتصال وتسمح بتحكم محدود بين الجهاز والشاشة. على سبيل المثال، قد يؤدي تشغيل مشغل أقراص Blu-ray إلى فتح مدخل مشغل أقراص Blu-ray فورًا دون الحاجة إلى استخدام وحدة التحكم عن بعد. لا تأتي جميع الأجهزة متوافقة تمامًا، وفي بعض الحالات قد لا توفر جهة تصنيع جهاز الوسائط سوى توافقًا مع شاشات أو أجهزة تلفزيون من نفس النوع. انظر «أمر HDMI-CEC» في صفحة ٢٨.

يمكن استخدام وحدة التحكم عن بعد للشاشة للتحكم في جهاز وسائط HDMI إذا كان مدعومًا.

ملاحظة: اتبع التعليمات الواردة في هذا القسم عند تهيئة [CEC] في قائمة شاشة عرض المعلومات للشاشة. كما يمكن تهيئة هذه الإعدادات باستخدام عناصر تحكم الويب في الشاشة.

تمكين CEC

1. قم بتوصيل جهاز متوافق مع HDMI-CEC بمنفذ HDMI.
2. اضغط على زر HDMI في وحدة التحكم عن بعد.
3. اضغط على MENU (القائمة) لفتح OSD (قائمة المعلومات المعروضة).
4. انتقل إلى [INPUT SIGNAL SETTINGS] (إعدادات إشارة الدخل) ضمن [INPUT-ADVANCED] (الإدخال المتقدم)، ثم [CEC].
5. اختر الوضع [MODE1] (الوضع ١) أو [MODE2] (الوضع ٢) في [CEC].
6. اختر [YES] (نعم) تحت [SEARCH DEVICE] (البحث في الجهاز).
7. عند انتهاء البحث، يُعرض اسم منفذ HDMI المُتصل بجهاز CEC. انظر صفحة ٧٤.
8. إذا لم يتوافق جهاز HDMI-CEC متوافق، فتأكد من توصيل الجهاز وتشغيله وأنه يدعم CEC ومن تمكين هذه الميزة. قد تحمل ميزة CEC اسمًا مختلفًا، حسب جهة التصنيع. راجع دليل المنتج للجهاز.
9. اضغط على زر EXIT (الخروج) في وحدة التحكم عن بعد.

أمر HDMI-CEC

يُرجى توصيل جهاز متوافق مع HDMI-CEC بمنفذ HDMI.

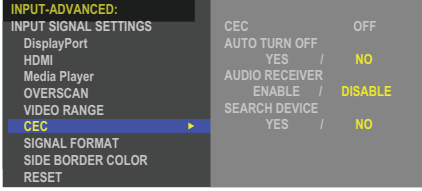
الإعداد	التوضيح	اسم أمر HDMI-CEC	قائمة OSD
 <p>ضبط قوائم CEC يرجى اتباع الخطوات التالية.</p> <p>اضغط على Menu (القائمة) لفتح قائمة المعلومات المعروضة.</p> <p>باستخدام أزرار ▲▼، انتقل إلى [INPUT] (الدخل)، إلى [ADVANCED] (المتقدم)، إلى [CEC]، اضغط على زر SET/POINT ZOOM (الضبط/تحديد التكبير/التصغير)، ثم اضغط على خيار CEC.</p> <p>استخدم أزرار + و - لتظليل [MODE1] أو [MODE2] ثم اضغط على زر SET/POINT ZOOM (ضبط/تحديد التكبير/التصغير) لتفعيل CEC.</p>	<p>عند تشغيل HDMI-CEC متوافق مدعوم بجهاز HDMI، يتم أيضًا تشغيل الشاشة المتصلة بالجهاز بواسطة كبل HDMI تلقائيًا. عندما يتم تشغيل الشاشة، سيتم تبديل طرف الإدخال تلقائيًا إلى HDMI المستهدف.</p> <p>إذا تم تشغيل الشاشة عند تشغيل أجهزة HDMI-CEC متوافقة، يتم تغيير [INPUT] (المدخلات) من الدخل المستخدم حاليًا إلى [HDMI2].</p> <p>يمكن تشغيل زر وحدة التحكم عن بُعد اللاسلكية للشاشة أن تعمل مع أجهزة HDMI-CEC متوافقة.</p> <p>وعند تشغيل الشاشة على سبيل المثال عن طريق وحدة التحكم عن بعد اللاسلكية والضغط على زر التشغيل، سيتم تشغيل أجهزة HDMI-CEC متوافقة.</p> <p>تحصل أجهزة HDMI-CEC متوافقة متصلة على حالة طاقة الشاشة عندما تكون شاشة العرض في وضع الاستعداد أو التشغيل.</p> <p>تحصل هذه الوظيفة على معلومات الأجهزة المتصلة المتوافقة HDMI-CEC (إصدار CEC، العنوان الفعلي). وبالإضافة إلى ذلك، تتواءم هذه الوظيفة مع وظيفة «Change Language» (تغيير اللغة).</p> <p>إذا تم تغيير لغة الشاشة، يتم تغيير لغة الجهاز المتصل المتوافق HDMI-CEC لنفس اللغة المختارة في الشاشة، أما بالنسبة لوظيفة «Change Language» (تغيير اللغة)، فمن الضروري أن يتواءم الجهاز المتصل المتوافق HDMI-CEC مع اللغات المتعددة.</p>	<p>One Touch Play (التشغيل بلمسة واحدة)</p> <p>Remote Control Pass Through (تمرير وحدة التحكم عن بُعد من خلال)</p> <p>Power Status (حالة الطاقة)</p> <p>System Information (معلومات النظام)</p>	<p>CEC (التحكم بالأجهزة الإلكترونية الخاصة بالمستخدم)</p>
<p>استخدم الأزرار ▲▼ لتحديد [AUTO TURN OFF] (إيقاف التشغيل التلقائي).</p> <p>استخدم أزرار + و - لتظليل [YES]، ثم اضغط على زر SET/POINT ZOOM (ضبط/تحديد التكبير/التصغير) لاختيار [YES].</p>	<p>إذا تم ضبط الشاشة على وضع الاستعداد عن طريق وحدة التحكم عن بعد اللاسلكية، يتم تشغيل أجهزة HDMI-CEC متوافقة أيضًا على وضع الاستعداد في نفس الوقت.</p> <p>وفي حالة تحويل الشاشة على وضع الاستعداد أثناء تسجيل جهاز HDMI-CEC المتوافق، يستمر تشغيل الجهاز. يرجى الرجوع إلى دليل المستخدم المرفق مع جهاز HDMI-CEC متوافق لمزيد من المعلومات.</p>	<p>System Standby (وضع الاستعداد بالنظام)</p>	<p>AUTO TURN OFF (إيقاف التشغيل التلقائي)</p>
<p>استخدم الأزرار ▲▼ لتحديد [AUDIO RECEIVER] (مستقبل الصوت) ثم اضغط على SET/POINT ZOOM (الضبط/تحديد التكبير/التصغير).</p> <p>استخدم أزرار + و - لتظليل [ENABLE] (تمكين)، ثم اضغط على زر SET/POINT ZOOM (ضبط/تحديد التكبير/التصغير) لاختيار [ENABLE] (تمكين).</p>	<p>يرجى توصيل جهاز صوتي بوظيفة ARC بـ HDMI1 (ARC) بواسطة كبل HDMI المدعوم ARC.</p> <p>يتحكم أيضًا زر Volume (مستوى الصوت) الاختياري على جهاز التحكم عن بُعد اللاسلكي المرفق مع الشاشة في مستوى صوت جهاز HDMI ARC المتصل.</p> <p>في حالة تنشيط تلك الوظيفة، يتم ضبط سماعة الشاشة الداخلية على وضع MUTE (كتم الصوت) تلقائيًا.</p>	<p>System Audio Control (التحكم في صوت النظام)</p>	<p>AUDIO RECEIVER (مستقبل الصوت)</p>
<p>استخدم الأزرار ▲▼ لتحديد [SEARCH DEVICE] (جهاز البحث).</p> <p>تبحث هذه الوظيفة عن أجهزة CEC المتوافقة على اتصالات HDMI للشاشة. إذا تم اكتشاف جهاز HDMI-CEC متوافق بنجاح، فستحصل هذه الوظيفة على اسم الجهاز. يتم عرض اسم الجهاز واتصال HDMI الموجود عليه.</p>	<p>استخدم أزرار + و - لتظليل [YES] (نعم)، ثم اضغط على زر SET/POINT ZOOM (ضبط/تحديد التكبير/التصغير) لبدأ البحث.</p> <p>عن طريق تحديد اسم الجهاز، يتم تبديل دخل جهاز HDMI-CEC المتوافق إلى الدخل الذي قمت باختياره. بعد تحديد الجهاز، تعمل وحدة التحكم عن بعد اللاسلكية على الجهاز المحدد.</p>	<p>Device OSD Name Transfer (نقل اسم جهاز OSD)</p> <p>Routing Control (التحكم في التوجيه)</p>	<p>SEARCH DEVICE (جهاز البحث)</p>
<p>تدعم وظيفة CEC إبطاء الميزة. يرجى الرجوع إلى التوصيلات (راجع صفحة ٢٤) لتوصيل أجهزة HDMI-CEC المتوافقة.</p>			

وظائف زر جهاز التحكم عن بعد HDMI-CEC

[MODE1] HDMI-CEC (الوضع ١)

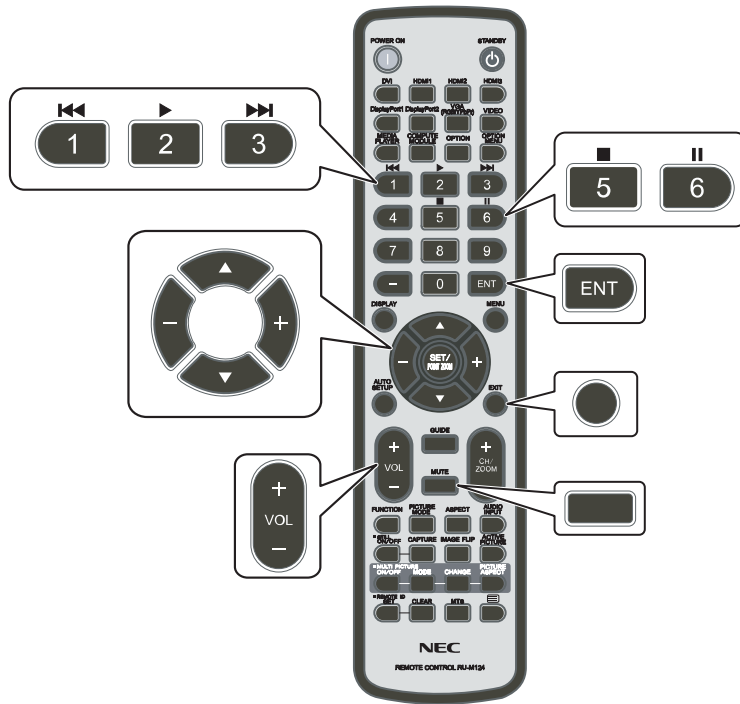

[MODE2] HDMI-CEC (الوضع ٢)

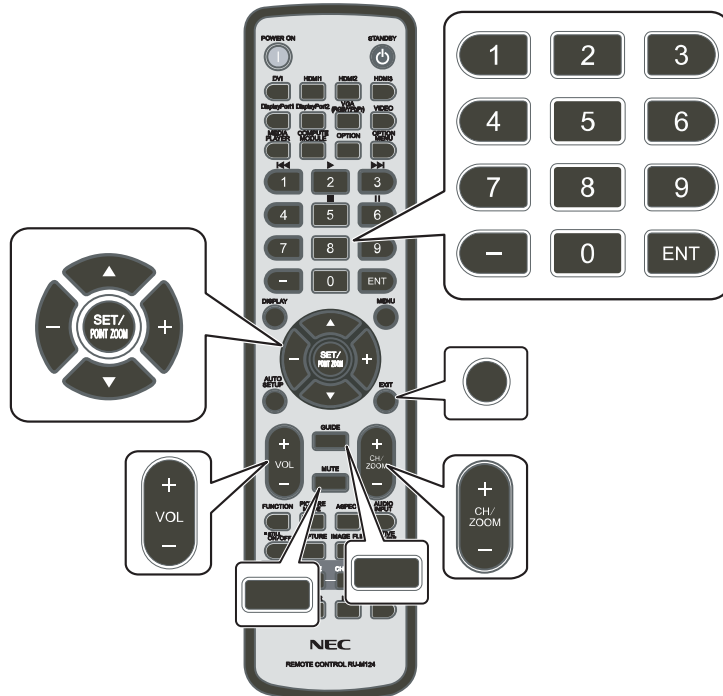

مشغل الوسائط

سيقوم مشغل الوسائط الداخلي بتشغيل ملفات الصور والفيديو والموسيقى المخزنة على جهاز تخزين USB. راجع [صفحة ٣٩](#) للإطلاع على تعليمات استخدام مشغل الوسائط.

توصيل جهاز تخزين USB متوافق

يرجى تعيين تنسيق جهاز تخزين USB على NTFS أو FAT٣٢ أو FAT١٦ لاستخدامها مع مشغل الوسائط. راجع دليل المستخدم الخاص بتعليمات Windows® أو ملف المساعدة بخصوص كيفية تعيين تنسيق جهاز تخزين USB.

يرجى استخدام جهاز تخزين USB المرفقة مع هذه الشاشة بما يتفق مع الجدول الوارد أدناه.

يرجى استخدام كبل تمديد USB إذا كان الحجم الفعلي لجهاز تخزين USB أكبر من الأحجام المقترحة في الجدول أدناه.

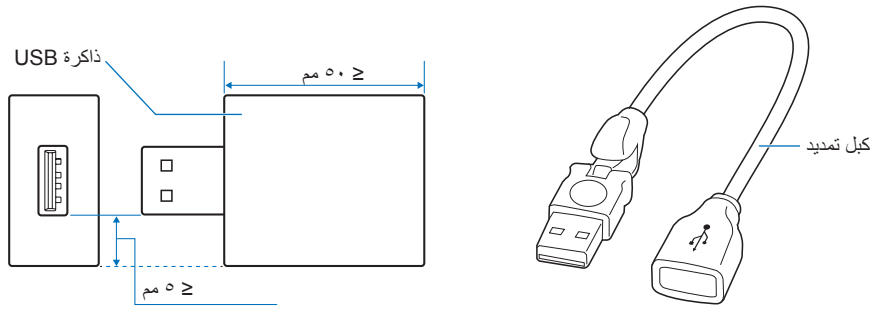

- **ملاحظة:** إذا لم تتعرف الشاشة على جهاز تخزين USB متصل، فتأكد من أن بنية الملف هي NTFS أو FAT32 أو FAT16.
- لا يوجد ضمان بإمكانية تشغيل الشاشة مع كافة وحدات تخزين USB المباعة تجاريًا.
- قم بإدخال جهاز تخزين USB في منفذ USB على اللوحة الطرفية السفلية للشاشة.
- لا يحتاج مشغل الوسائط إلى الاتصال أي USB آخر في الشاشة (انظر [صفحة ٢٠](#)).

استخدام منفذ USB

- قارئ وحدة تخزين USB للاستخدام مع مشغل الوسائط الداخلي. انظر [صفحة ٣٩](#).
 - منفذ الإمداد بالطاقة.
 - يحدّث البرنامج الثابت للشاشة عبر جهاز تخزين USB.
 - لاستيراد إعدادات الشاشة أو تصديرها من خلال جهاز تخزين USB عند اختيار [CLONE SETTING] (استنساخ الإعدادات).
- ⚠ تنبيه:** يُرجى الرجوع إلى «تنبيه ٢».
- **ملاحظة:** يرجى التأكد من شكل الموصل ومحاذاة اتجاهه بصورة صحيحة عند توصيل كابل USB.
 - لا يُصح بتوصيل/فصل جهاز تخزين USB بشاشة متصلة بالطاقة. لتفادي تلف الشاشة واحتمال تلف ملفات بيانات الجهاز المتصل، يجب فصل مفتاح الطاقة الرئيسي عن الشاشة قبل التوصيل.

يشمل هذا الفصل:

- ↳ «وضعا التشغيل والإيقاف» في صفحة ٣٣
- ↳ «نطاق التشغيل لوحدة التحكم عن بعد» في صفحة ٣٤
- ↳ «استخدام إدارة الطاقة» في صفحة ٣٥
- ↳ «يقوم بإظهار المعلومات على المعلومات المعروضة على الشاشة OSD» في صفحة ٣٥
- ↳ «التنقل بين أوضاع الصور» في صفحة ٣٥
- ↳ «إعدادات نسب العرض إلى الإرتفاع» في صفحة ٣٦
- ↳ «عناصر التحكم في OSD (المعلومات المعروضة على الشاشة)» في صفحة ٣٧
- ↳ «استخدم قائمة Media Player (مشغل الوسائط)» في صفحة ٣٩
- ↳ «قائمة مشغل الوسائط» في صفحة ٣٩

وضعا التشغيل والإيقاف

اضغط على مفتاح **⏻** في لوحة التحكم أو زر التشغيل في جهاز التحكم عن بعد لتشغل الشاشة.
تشير مؤشرات طاقة الشاشة LED إلى حالة الشاشة الحالية. يُرجى مراجعة الجدول التالي للحصول على معلومات عن مؤشرات الطاقة.

حالة مؤشر بيان الحالة وأنماط الإضاءة	الحالة	الاسترجاع
بضيء باللون الأزرق	عادي	١. قم بتشغيل الشاشة عن طريق وحدة التحكم عن بعد أو زر الشاشة. ٢. ارسل إشارة دخل AV للشاشة.
يومض باللون الأخضر*١	تحت أي من الظروف الموضحة أدناه، لم تكتشف الشاشة أي إشارة دخل خلال الفترة الزمنية التي عينتها: • [AUTO INPUT CHANGE] (تغيير الدخل التلقائي) على وضع ما باستثناء [NONE] (لا يوجد). • تم ضبط [USB POWER] (طاقة USB) على [ON] (تشغيل). • تم ضبط [QUICK START] (بدء التشغيل السريع) على [ENABLE] (تمكين).	١. قم بتشغيل الشاشة باستخدام وحدة التحكم عن بعد أو زر الشاشة. ٢. ارسل إشارة دخل AV للشاشة*٢. ٣. افصل كبل الإشارة وأعد توصيله.
الإضاءة بلون أصفر	تحت أي من الظروف الموضحة أدناه، لم تكتشف الشاشة أي إشارة دخل خلال الفترة الزمنية التي عينتها: • إدخال إشارة الشبكة موجود. • تم ضبط [CEC] على أحد الإعدادات باستثناء [OFF] (إيقاف التشغيل). • تم ضبط [OFF TIMER] (موقت إيقاف التشغيل) على [ON] (تشغيل). • تم تمكين وظيفة [SCHEDULE INFORMATION] (معلومات الجدول الزمني). لم تكتشف الشاشة أي إشارة دخل صوت وصورة أثناء الفترة الزمنية التي قمت بتعيينها. (دون دخل إشارة الشبكة)	١. قم بتشغيل الشاشة باستخدام وحدة التحكم عن بعد أو زر الشاشة. ٢. ارسل إشارة دخل AV للشاشة*٢. ٣. افصل كبل الإشارة وأعد توصيله.
بضيء باللون الأحمر	أوقف تشغيل الشاشة عن طريق وحدة التحكم عن بعد أو زر الشاشة.	قم بتشغيل الشاشة عن طريق وحدة التحكم عن بعد أو زر الشاشة.

*١: يتوفر خيار ضبط الوقت لتوفير الطاقة بشكل تلقائي من خلال [POWER SAVE SETTINGS] (إعدادات توفير الطاقة) (انظر صفحة ٨٠).
*٢: تم ضبط [MODE] (الوضع) في [POWER SAVE SETTINGS] (إعدادات توفير الطاقة) على [NORMAL] (طبيعي) لـ HDMI و DisplayPort.

ملاحظة: • يمكن إيقاف تشغيل مؤشر الطاقة الأزرق والذي يشير إلى إمداد الشاشة بالطاقة وعملها بشكل طبيعي في خيارات قائمة شاشة عرض المعلومات الموجودة في الشاشة. انظر صفحة ٨٣.

• يشير وميض المؤشر باللون الأحمر لفترات طويلة وقصيرة إلى وجود عطل ما، لذا يرجى الاتصال بالموزع في هذه الحالة.

يجب أن يكون مفتاح الطاقة الرئيسي في وضع ON (تشغيل) لكي تتمكن من تشغيل الشاشة باستخدام زر POWER ON (تشغيل الطاقة) في وحدة التحكم عن بعد أو زر **⏻** في لوحة التحكم.

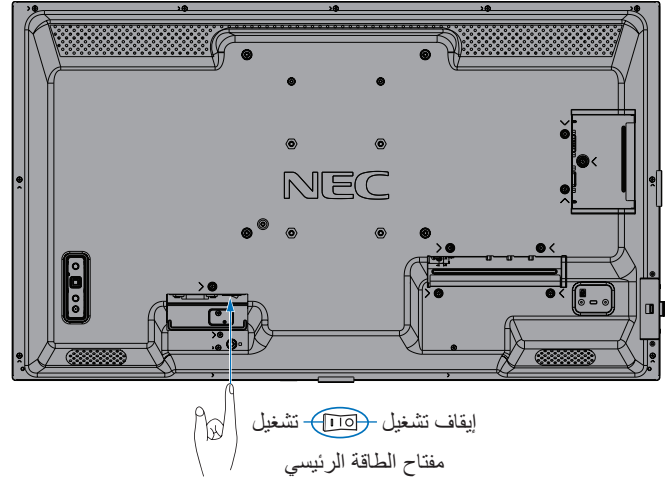
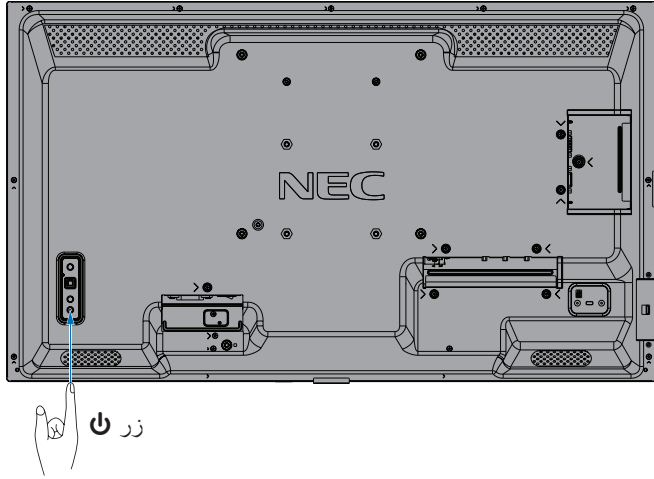

نطاق التشغيل لوحدة التحكم عن بعد

قم بتوجيه الجزء العلوي من جهاز التحكم عن بعد نحو الجانب الأيسر من الشاشة (أو الجزء السفلي من الشاشة عند الضبط في الاتجاه العمودي) أثناء تشغيل الزر.

- **ملاحظة:** قد لا يعمل نظام التحكم عن بعد عند تعرض المستشعر لأشعة الشمس المباشرة أو لإضاءة قوية، أو عند وجود حائل يعترض مسار الأشعة من الوحدة إلى المستشعر.
- قد تمنع الأشياء الموجودة بين وحدة التحكم عن بعد ومستشعر وحدة التحكم عن بعد من التشغيل السليم. بناءً على الزاوية، قد يُحظر مستشعر جهاز التحكم عن بعد الخاص بالشاشة من قبل الشاشة نفسها وقد لا يعمل نظام التحكم عن بعد بشكل صحيح.
- استبدل البطاريات عند انخفاضها لأن ذلك قد يقصر من نطاق تشغيل وحدة التحكم عن بعد.
- لا تستخدم المنتج مع وحدة تحكم عن بعد الخاصة بجهاز آخر مثل مكيف الهواء أو مكونات الستيريو، إلخ.

نطاق التشغيل في الاتجاه الأفقي

نطاق التشغيل في الاتجاه الرأسي



التعامل مع وحدة التحكم عن بعد

- تجنب تعريض الوحدة لصددمات قوية.
- تجنب تناثر المياه أو أي سوائل أخرى على الوحدة، وإذا تعرضت للبلل، فامسح المياه عنها فوراً حتى تجف.
- تجنب تعريضها للحرارة أو البخار.
- تجنب فتح الوحدة إلا لغرض تركيب البطاريات.

استخدام إدارة الطاقة

تحد هذه الوظيفة من استهلاك الشاشة الطاقة في حالة عدم استخدامها.

ينخفض استهلاك الطاقة للشاشة تلقائيًا عند توصيلها بجهاز كمبيوتر، إذا لم تكن لوحة المفاتيح أو الماوي قيد الاستخدام خلال الفترة المُعينة في إعدادات التحكم في الطاقة لجهاز الكمبيوتر. لمزيد من المعلومات، يرجى الرجوع إلى دليل استخدام جهاز الكمبيوتر.

ينخفض استهلاك الطاقة للشاشة تلقائيًا بعد مرور مدة معينة من الوقت بعد تعرف الشاشة على «لا توجد إشارة دخل» في حالة التوصيل بمصدر إشارة الصوت والصورة مثل مشغل DVD أو Blu-ray أو مشغل بث الفيديو. تم ضبط هذا الخيار في إعداد [POWER SAVE] (وضع توفير الطاقة) على [ENABLE] (تمكين) أو [DISABLE] (تعطيل) في قائمة [POWER SAVE SETTINGS] (إعدادات حفظ الطاقة) على. انظر صفحة ٨٠.

- **ملاحظة:** قد لا تعمل هذه الوظيفة حسب نوع الكمبيوتر وبطاقة الشاشة المستخدمة.
- تنتقل الشاشة تلقائيًا إلى وضع إيقاف تشغيل بعد وقت مضبوط مسبقًا من فقدان إشارة الفيديو. يرجى الرجوع إلى [TIME SETTING] (إعدادات الوقت) في [POWER SAVE] (توفير الطاقة) صفحة ٨٠.
- يمكن عمل جدول زمني للشاشة لتشغيلها أو وضعها في وضع الاستعداد في أوقات محددة. انظر صفحة ٤٣.
- يرجى الرجوع إلى [POWER SAVE] (حفظ الطاقة) في [POWER SAVE SETTINGS] (إعدادات حفظ الطاقة) لوظيفة إدارة الطاقة.

يقوم بإظهار المعلومات على المعلومات المعروضة على الشاشة OSD

تقدم OSD (المعلومات المعروضة على الشاشة) معلومات مثل مصدر الإدخال، إلخ.

اضغط على زر DISPLAY (عرض) الموجود بوحدة التحكم لإظهار المعلومات المعروضة على الشاشة OSD. اضغط على زر DISPLAY (الشاشة) مرة أخرى لإغلاق Information OSD (قائمة المعلومات المعروضة على الشاشة).

① Input name (اسم الدخل)

② Input Signal Information (المعلومات الخاصة بإشارة الدخل)

③ HDR Information (معلومات عن تقنية HDR)

④ Communication Info* (معلومات الاتصال*)

* تظهر عندما يكون [COMMUNICATION INFO] (معلومات الاتصال) في وضع [ON] (تشغيل)
الأخضر: شبكة الاتصال المحلية متصلة
الأحمر: غير متصلة



ملاحظة: عندما تكون إشارة الإدخال [Media Player] (مشغل الوسائط)، لن يتم عرض قائمة OSD (المعلومات المعروضة على الشاشة).

التنقل بين أوضاع الصور

اضغط على زر PICTURE MODE (أوضاع الصور) في وحدة التحكم عن بعد اللاسلكية للدورة في أوضاع الصور: [NATIVE] (الأصلي)، [RETAIL] (التجزئة)، [CONFERRING] (وضع المؤتمرات)، [HIGHBRIGHT] (وضع الإضاءة الشديدة)، [TRANSPORTATION] (المواصلات) و [CUSTOM] (الوضع المخصص).

تكون أوضاع مسبقة التهيئة من إعدادات للاستخدام العام انظر «استخدام أوضاع الصورة» في صفحة ٤٤ للمزيد إرشادات حول تغيير إعدادات وضع الصورة.

إعدادات نسب العرض إلى الارتفاع

اضغط على زر ASPECT (العرض إلى الارتفاع) في وحدة التحكم عن بعد للدورة في الخيارات المتاحة لإشارة الدخل الحالية

ملاحظة: مشغل الوسائط [Media Player] (مشغل الوسائط) غير متاح.

[FULL] (كامل) ← [WIDE] (عريض) ← [1:1] ← [ZOOM] (تكبير/تصغير) ← [NORMAL] (عادي)

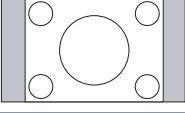
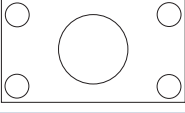
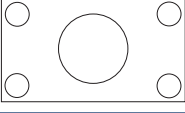
الوصف	التحديد الموصى به لنسبة عرض الصورة إلى ارتفاعها ^{٢*}	منظر غير متغير ^{٢*}	نسبة عرض الصورة إلى ارتفاعها
نسخ نفس نسبة العرض المرسل من المصدر. ٤:٣		[NORMAL] (عادي)	٤:٣
الصورة تملأ الشاشة بأكملها.		[FULL] (كامل)	مضغوط
يعمل على توسيع إشارة Letter box (صندوق البريد) التي نسبتها ٩:١٦ لملء الشاشة بأكملها.		[WIDE] (عريض)	صندوق البريد

^{٢*}: تشير المناطق المظلة باللون الرمادي إلى الأجزاء غير المستخدمة من الشاشة.

[1:1]: عرض الصورة بتنسيق ١ في ١ بكسل.

[ZOOM] (تكبير/تصغير)

- تزيد وظيفة ZOOM (تكبير/تصغير) من حجم الصورة، مما يوسع الصورة إلى ما وراء منطقة الشاشة النشطة. ولا يتم عرض الصورة التي تقع خارج هذه المنطقة.

ZOOM (تكبير/تصغير)

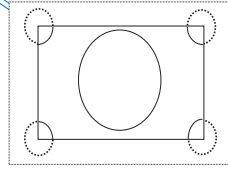

ZOOM (تكبير/تصغير)

عناصر التحكم في OSD (المعلومات المعروضة على الشاشة)

ملاحظة: قد لا تتوفر بعض الوظائف، حسب الطراز أو الأجهزة الاختيارية.

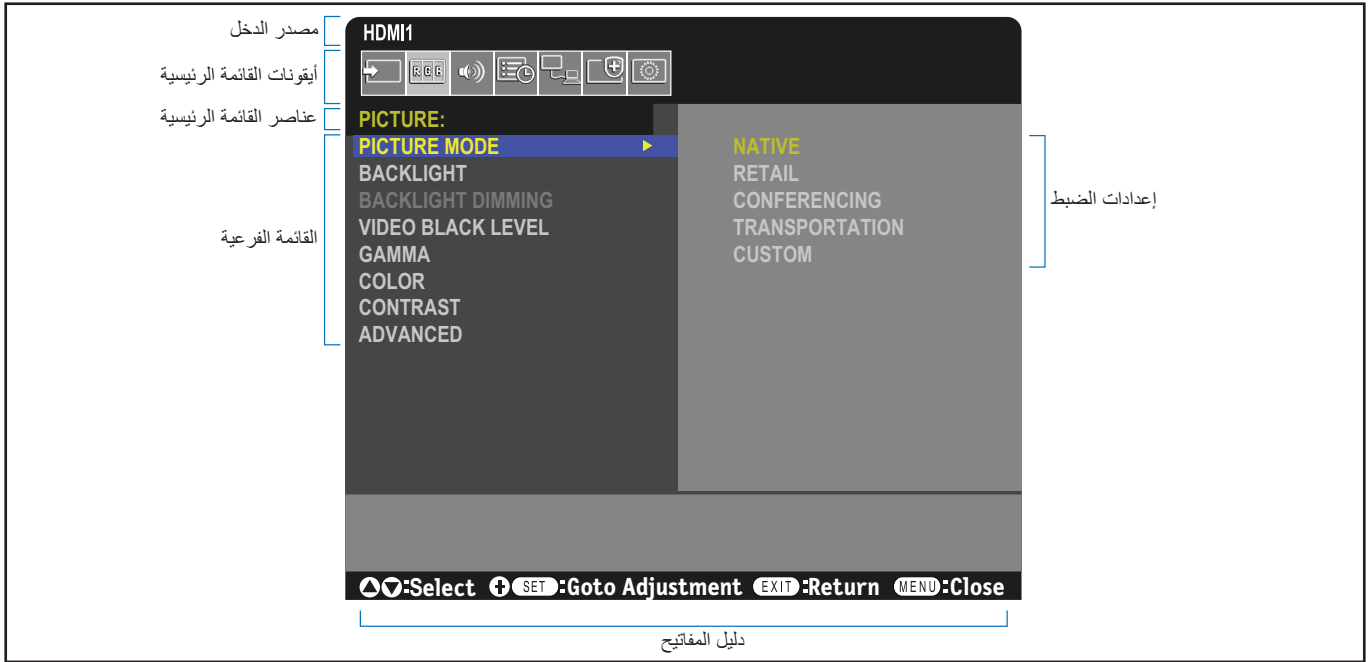

اضغط على MENU (القائمة) أو EXIT (خروج).

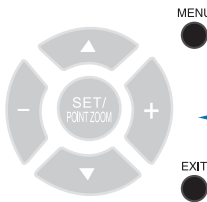

اضغط على زر ▲ أو ▼، + أو - لتحديد الوظيفة أو الإعداد المقرر ضبطه.

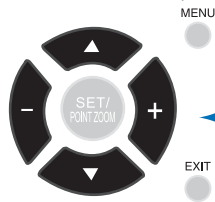

اضغط على زر SET/POINT ZOOM (الضبط/تحديد التكبير/التصغير).

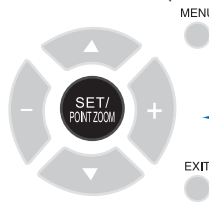

اضغط على ▲ أو ▼ للانتقال إلى قائمة فرعية

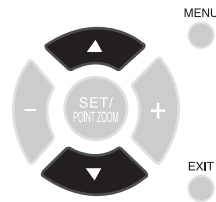

التحكم عن بعد

حرك أزرار ▲، ▼، ◀، ▶ لتحديد الوظيفة أو الإعداد المقرر ضبطه. اضغط على SET (ضبط).

اضغط على MENU/EXIT (القائمة/الخروج) لفتح قائمة المعلومات المعروضة على الشاشة أو الخروج منها.

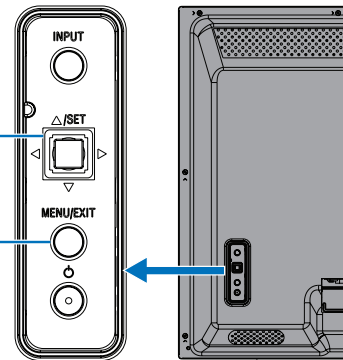

لوحة التحكم

إليك ملخص موجز عن المكان الذي يندرج تحته كل عنصر قائمة. يوجد جدول يسرد كافة الخيارات في «قائمة عناصر التحكم في OSD (المعلومات المعروضة على الشاشة)» في صفحة ٧١.

INPUT (الدخل): يرجى تحديد الإعدادات المتعلقة بمصدر إشارة الدخل. قم بتكوين إعدادات مشغل الوسائط.	
PICTURE (صورة): حدد أحد أوضاع الصورة الافتراضية، واضبط إعدادات الألوان يدويًا واضبط نسبة العرض إلى الارتفاع والإعدادات المتعلقة بالصورة.	
AUDIO (الصوت): اضبط مستوى الصوت والتوازن والموازن ثم حدد الإعدادات الخاصة بالصوت.	
SCHEDULE (الجدولة): قم بإنشاء جداول تشغيل/إيقاف تشغيل تلقائي وقم بتعيين مؤقت إيقاف التشغيل.	
NETWORK (الشبكة): عين معلومات الشبكة والأمان إلخ.	
PROTECT (الحماية): حدد الخيارات المتعلقة بحماية أجهزة الشاشة، مثل ضبط توفير الطاقة التلقائي وتأخير التشغيل، وتمكين إشعار التنبيه بالبريد عند حدوث خطأ في الشاشة.	
SYSTEM (النظام): اعرض معلومات الشاشة ثم اضبط التاريخ والوقت والتوقيت الصيفي وحدد اللغة في قائمة المعلومات المعروضة على الشاشة أو أعد ضبط إعدادات المصنع.	

استخدم قائمة Media Player (مشغل الوسائط)

أزرار التشغيل

- اضغط على زر SET/POINT ZOOM (ضبط/تكبير/تصغير) أثناء تشغيل الملف لعرض قائمة التشغيل على الشاشة.
- اضغط على أزرار +، -، لتحديد العنصر في قائمة التشغيل ثم اضغط على زر SET/POINT ZOOM (ضبط/تكبير/تصغير).
- اضغط على الزر EXIT (خروج) أو الزر ▼ بجهاز التحكم عن بُعد لإغلاق قائمة التشغيل.

تشغيل Slideshow Operation (عرض الشرائح)

- انتقل إلى الملفات باستخدام أزرار ▲، ▼، ←، → واضغط على الزر ► لبدء عرض الشرائح.
- اضغط على زر II لإيقاف عرض الشرائح.
- لإيقاف عرض الشرائح باستخدام قائمة التشغيل على الشاشة، حدد II.
- حدد I لاكمال تشغيل عرض الشرائح.
- حدد I أو اضغط على I◀◀ زر للعودة إلى الصفحة السابقة.
- حدد I أو اضغط على I▶▶ زر للانتقال إلى الصفحة التالية.
- حدد I أو اضغط على I زر لإيقاف تشغيل عرض الشرائح.

إعادة التشغيل

تتوفر الأوضاع التالية لتكرار الملفات للتشغيل المتكرر.

Repeat (التكرار)

- لا توجد ملفات محددة.
- يتم تشغيل جميع الملفات الموجودة في المجلد مرة واحدة، بترتيب الفرز.
- واحد أو أكثر من الملفات المحددة.
- يتم تشغيل أي ملفات قمت بفحصها مرة واحدة، بترتيب الفرز.
- I - تكرار ملف واحد
- لا توجد ملفات محددة.
- ملف قيد التشغيل: يتم تشغيل الملف الحالي في حلقة.
- لا يوجد ملف قيد التشغيل: يتم تشغيل الملف المحدد في المجلد في حلقة.
- واحد أو أكثر من الملفات المحددة.
- التحديد موجود على ملف محدد: يتم تشغيل الملف المحدد في حلقة.
- التحديد ليس في ملف محدد: يتم تشغيل الملف المحدد الأول بترتيب الفرز في حلقة.
- I - تكرار جميع الملفات،
- لا توجد ملفات محددة.
- يتم تشغيل جميع الملفات الموجودة في الحلقة بترتيب الفرز.
- واحد أو أكثر من الملفات المحددة.
- يتم تشغيل الملفات المحددة في حلقة، بترتيب الفرز.

يُشغل مشغل الوسائط ملفات الصور والفيديوهات والموسيقى الموجودة في جهاز تخزين USB المتصل بمنفذ USB على الشاشة (انظر صفحة ٢٠).

لفتح قائمة Media Player (مشغل الوسائط)، اضغط على زر MENU (القائمة) بجهاز التحكم عن بعد وحدد [Media Player] (مشغل الوسائط) مع [INPUT SELECT] (تحديد الدخل) في قائمة OSD (المعلومات المعروضة على الشاشة).

ملاحظة: تحتوي وحدة تخزين USB على ملفات يجب توصيلها بمنفذ USB في الشاشة.

- لا يقوم مشغل الوسائط بتدوير المحتوى تلقائيًا عند تغيير توجيه الشاشة من الاتجاه الأفقي إلى الاتجاه الرأسي والعكس صحيح. يجب أن يتم إنشاء المحتوى نفس الاتجاه الذي يطابق الاتجاه المثبت للشاشة للعرض بشكل صحيح.
- يتم عرض قائمة مشغل الوسائط دائمًا في الاتجاه الأفقي.

قائمة مشغل الوسائط

تعرض ملفات الصور والموسيقى والفيديو المخزنة في وحدة تخزين USB.

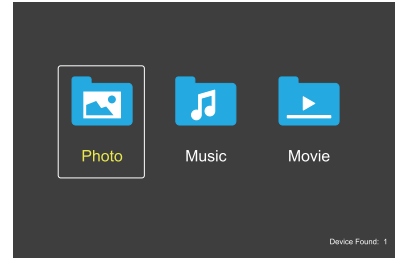

حدد نوع الملف الذي ترغب في تشغيله من بين فيلم وموسيقى وصورة.

اختيار الملفات للتشغيل

- فتح ملف
- انتقل إلى ملف باستخدام أزرار ▲، ▼، ←، → في وحدة التحكم عن بعد ثم اضغط على الزر ►.
- تشغيل ملفات متعددة.
- ١. انتقل إلى ملف باستخدام الأزرار ▲ و ▼، و - و + على جهاز التحكم عن بُعد.
- ٢. اضغط على الزر SET/POINT ZOOM (ضبط/تكبير/تصغير) لإضافة علامة اختيار بجوار كل ملف.
- ٣. يؤدي ذلك إلى حفظ الملفات كقائمة تشغيل في وحدة تخزين USB.
- ملاحظة: يتم تشغيل الملفات بترتيب الفرز.
- يجب أن تحتوي أسماء الملفات على أحرف أبجدية رقمية فقط.

التشغيل العشوائي

التشغيل العشوائي

- تبديل الملفات لتكرار التشغيل بترتيب عشوائي بدلاً من ترتيب الفرز.

الوظائف الأخرى

- حدد لعرض قائمة التشغيل الموجودة في الملفات. كما يمكنك اختيار ملفات التشغيل من القائمة.
- أثناء تشغيل أحد الملفات، حدد لتدوير إحدى الصور المعروضة.

وظيفة التكبير/التصغير

- حدد لتبديل حجم الصورة. 8، 4، 2، 1، 1/2، 1/4.
- حدد للتمرير في الصورة المكبرة.

عرض الشرائح

- قم بتعيين مقدار الوقت المخصص لإظهار الصورة. قصير: ٥ ثوانٍ. متوسط: ١٠ ثوانٍ. طويل: ١٥ ثانية.

تكرار ملف واحد

- لا توجد ملفات محددة.
- ملف قيد التشغيل: يتم تشغيل الملف الحالي في حلقة.
- لا يوجد ملف قيد التشغيل: يتم تشغيل الملف المحدد في المجلد في حلقة.
- واحد أو أكثر من الملفات المحددة.
- التحديد موجود على ملف محدد: يتم تشغيل الملف المحدد في حلقة.
- التحديد ليس في ملف محدد: يتم تشغيل الملف المحدد الأول بترتيب الفرز في حلقة.
- تكرار جميع الملفات،
- لا توجد ملفات محددة.
- يتم تشغيل جميع الملفات الموجودة في الحلقة بترتيب الفرز.
- واحد أو أكثر من الملفات المحددة.
- يتم تشغيل الملفات المحددة في حلقة، بترتيب الفرز.

(للفيديو فقط)

- تشغيل فيديو محدد في حلقة تكرار.
- اضغط نقطة البداية ونقطة التوقف .
- حدد لإيقاف تشغيل الحلقة.

التشغيل العشوائي

التشغيل العشوائي

- تبديل الملفات لتكرار التشغيل بترتيب عشوائي بدلاً من ترتيب الفرز.

الوظائف الأخرى

- حدد لعرض قائمة التشغيل الموجودة في الملفات. كما يمكنك اختيار ملفات التشغيل من القائمة.
- أثناء تشغيل أحد الملفات، حدد لعرض معلومات تتعلق بالملف قيد التشغيل.

ملاحظة:

- عند إيقاف تشغيل مشغل الوسائط أو الخروج من القائمة الخاصة به، سيتم إعادة تعيين اختيار قائمة التشغيل. عندما تستخدم مشغل الوسائط في المرة التالية، ستحتاج إلى تحديد ملف قائمة التشغيل مرة أخرى.
- لتشغيل الملفات تلقائيًا عند التشغيل، حدد المحتوى المراد تشغيله في [Media Player] (مشغل الوسائط) ضمن [INPUT SIGNAL SETTINGS] (إعدادات إشارة الدخل) (انظر صفحة ٧٣).
- استخدم فقط أنواع وحدة تخزين USB كبيرة السعة. لا يوجد دعم لأي نوع آخر من وحدات USB.
- لا يمكننا ضمان دعم جميع وحدات تخزين USB كبيرة السعة المتوفرة تجاريًا.
- لا تستخدم لوحة توصيل USB.
- لا تستخدم وحدة تخزين USB متعددة الأقسام.
- يدعم موصل طاقة USB من النوع A (تيار مستمر ٥ فولت، بحد أقصى ٢ أمبير). بالنسبة لوحدات USB التي تزيد سعتها عن ٢ أمبير، استخدم محول طاقة تيار متردد خارجي.
- NTFS (نظام ملفات التكنولوجيا الجديدة) هو نظام الملفات الموصى به لوحدة تخزين USB.
- عند توصيل الشاشة بجهاز كمبيوتر بوحدة USB تم تنسيقها على FAT16 أو FAT32، قد تظهر لك رسالة توجيهك لفحص وحدة USB. إذا حدث ذلك، فافحص وحدة USB.

عمليات تشغيل الفيديو والموسيقى

- حدد الملفات باستخدام أزرار و و واضغط على زر لتبديل الملفات.
- اضغط على زر لإيقاف التشغيل باستخدام قائمة التشغيل على الشاشة، حدد لاستكمال التشغيل.
- حدد لتشغيل التقديم السريع. FF32X، FF16X، FF8X، FF4X، FF2X (الصوت لا يخرج).
- حدد لتشغيل التقديم السريع. FF32X، FF16X، FF8X، FF4X، FF2X (الصوت لا يخرج).
- حدد أو اضغط على زر أو اضغط على زر زر لإيقاف التشغيل.

إعادة التشغيل

تتوفر الأوضاع التالية لتكرار الملفات للتشغيل المتكرر.

Repeat (التكرار)

- لا توجد ملفات محددة.
- يتم تشغيل جميع الملفات الموجودة في المجلد مرة واحدة، بترتيب الفرز.
- واحد أو أكثر من الملفات المحددة.
- يتم تشغيل أي ملفات قمت بفحصها مرة واحدة، بترتيب الفرز.

بيانات محرك أقراص USB ومتطلبات تنسيق الملف

نظام الملف المدعوم		NTFS، ٣٢/FAT١٦	
الحد الأقصى لمستوى الملف		٩	
الحد الأقصى لعدد الصور		٩٩٧	
وضع الصورة			
امتداد الملف	تنسيق البيانات	الحد الأدنى دقة الصورة (أفقياً وعمودياً)	الحد الأقصى دقة الصورة (أفقياً وعمودياً)
JPE ،JPG ،JPEG	وضع Baseline Sequential DCT	٧٥×٧٥ بيكسل	١٥,٣٦٠×٨,٦٤٠ بيكسل
وضع الموسيقى			
امتداد الملف	تنسيق البيانات	الحد الأقصى معدل البت	الحد الأقصى رقم القناة
MP٣	طبقة ٣ MPEG١ (MP٣)	٣٢٠ كيلوبايت/الثانية	٢ قناة
وضع الأفلام			
تنسيق الحاوية	فك تشفير الفيديو مدعوم	فك تشفير الصوت مدعوم	
MPG ،MPEG	MPEG٤ ،MPEG٢ ،MPEG١	AAC ،LPCM ،MP٣	
TS	MPEG٢ ،H.٢٦٤، H.٢٦٤، HEVC/H.٢٦٥	AAC ،LPCM ،MP٣	
MP٤	MPEG٢ ،MPEG٤ ،H.٢٦٣، H.٢٦٤، HEVC/H.٢٦٥	AAC ،LPCM ،MP٣	
WMV	H.٢٦٤، Windows Media Video ٩	Pro ١٠ WMA ،٩ WMA	
فك تشفير الفيديو	الحد الأقصى معدل بت الفيديو*٢	الحد الأقصى دقة الفيديو (أفقياً وعمودياً)	
MPEG١	٤٠ ميغا بايت في الثانية	١٠٨٠×١٩٢٠@٣٠ هرتز	
MPEG٢	٤٠ ميغا بايت في الثانية	١٠٨٠×١٩٢٠@٣٠ هرتز	
MPEG٤	٤٠ ميغا بايت في الثانية	١٠٨٠×١٩٢٠@٣٠ هرتز	
H.٢٦٣	٤٠ ميغا بايت في الثانية	١٠٨٠×١٩٢٠@٣٠ هرتز	
H.٢٦٤	١٣٥ ميغا بايت في الثانية	٢١٦٠×٣٨٤٠@٦٠ هرتز	
H.٢٦٥، HEVC/H	١٠٠ ميغا بايت في الثانية	٢١٦٠×٣٨٤٠@٦٠ هرتز	
Windows Media Video (WMV٣) ٩	٤٠ ميغا بايت في الثانية	١٠٨٠×١٩٢٠@٣٠ هرتز	
فك تشفير الصوت	الحد الأقصى معدل بت الصوت*٢	الحد الأقصى رقم القناة	
LPCM	١,٥ ميغا بايت في الثانية	١,٥ قناة*١	
طبقة ٣ MPEG١ (MP٣)	٣٢٠ كيلوبايت/الثانية	٢ قناة	
AAC	٥٧٦ كيلوبايت/الثانية ٧١ HE-AAC :٢٨٨ كيلوبايت/الثانية ٧٢ HE-AAC :١٤٤ كيلوبايت/الثانية	١,٥ قناة*١	
Standard ٩ WMA	٣٢٠ كيلوبايت/الثانية	٢ قناة	
Pro M٠ ١٠ WMA	١٩٢ كيلوبايت/الثانية	٢ قناة	
Pro M١ ١٠ WMA	٣٨٤ كيلوبايت/الثانية	١,٥ قناة*١	
Pro M٢ ١٠ WMA	٧٦٨ كيلوبايت/الثانية	١,٥ قناة*١	

*: يُشغل بتحويل لأسفل إلى قناتين.

*٢: قد لا يعمل بسلاسة مع الحد الأقصى لمعدل بت الفيديو والصوت.

- ملاحظة: أحياناً، لا يكون تشغيل إحد ملفات الفيديو ممكنة حتى في حالة استيفاء الشروط. قد لا يتم تشغيل الملف بشكل ملائم حسب معدل البت. لا يمكن تشغيل ملفات فيديو برنامج ضغط الوسائط وفكها حيث لا تدعمها الشاشة.

يشمل هذا الفصل:

- ↳ «إنشاء جدول طاقة» في صفحة ٤٣
- ↳ «استخدام أوضاع الصورة» في صفحة ٤٤
- ↳ «مفاتيح تحكم إعدادات أمان وقفل الشاشة» في صفحة ٤٥
- ↳ «تأمين كلمة المرور» في صفحة ٤٥
- ↳ «قفل أزرار وحدة التحكم» في صفحة ٤٧
- ↳ «إعدادات وظيفة رقم تعريف وحدة التحكم عن بعد» في صفحة ٤٩

إنشاء جدول طاقة

تسمح وظائف الجدول للشاشة بالتغيير التلقائي بين وضعي تشغيل الطاقة والاستعداد في أوقات مختلفة.

لبرمجة جدول زمني:

١. ادخل إلى قائمة [SCHEDULE] (جدولة).

① لتظليل [SCHEDULE INFORMATION] (معلومات الجدولة) باستخدام أزرار ▲ و ▼.

② اضغط على زر SET/POINT ZOOM (ضبط/ تكبير/ تصغير نقطة) أو زر + للدخول إلى قائمة Settings (الإعدادات).

③ حدّد رقم الجدول الزمني الذي ترغب في برمجته ثم اضغط على زر SET/POINT ZOOM (ضبط/تحديد، تكبير/تصغير).

④ سيتحول المربع المجاور للرقم إلى اللون الأصفر. وعندئذٍ يمكنك برمجة الجدول الزمني.

٢. استخدم زر ▼ لتظليل [POWER] (الطاقة). استخدم زري + و - لتعيين [ON] (التشغيل).

لتعيين الجدول الزمني لإيقاف التشغيل، عيّن [OFF] (إيقاف التشغيل).

٣. استخدم زر ▼ لتظليل [TIME] (الوقت). استخدم زري + و - لضبط الوقت.

٤. استخدم زري ▲ و ▼ لتظليل [INPUT] (الدخل). استخدم زري + و - لاختيار مصدر دخل.

ملاحظة: لا يمكن اختيار محطة VGA(RGB) من أجل [INPUT] (المدخل).

٥. استخدم زر ▼ لتحديد [DATE] (التاريخ) أو [EVERY WEEK] (أسبوعياً). اضغط على زر SET/POINT ZOOM (ضبط/تحديد، تكبير/تصغير) بالقائمة الملائمة للجدول الزمني.

وعند الرغبة في تشغيل الجدول الزمني في يوم محدد، اختر [DATE] (التاريخ) ثم اضغط على زر SET/POINT ZOOM (ضبط/تحديد، تكبير/تصغير).

أما عند الرغبة في الجدولة أسبوعياً، اختر [EVERY WEEK] باستخدام زري ▲ و ▼ واضغط على زر SET/POINT ZOOM (ضبط/تحديد، تكبير/تصغير) للاختيار. ثم حدد يوم معين واضغط على زر SET/POINT ZOOM (الضبط/تحديد التكبير/التصغير).

٦. بعد برمجة أحد الجداول، يمكن ضبط الجداول المتبقية. اضغط على زر MENU (القائمة) للخروج من قائمة OSD (المعلومات المعروضة على الشاشة)، أو اضغط على زر EXIT (خروج) للرجوع إلى القائمة السابقة.

ملاحظة: • إذا تداخلت الجداول، يكتسب الجدول ذو الرقم الأعلى أولوية على الجدول ذو الرقم الأقل. على سبيل المثال، تكون الأولوية للجدول رقم ٧ على الجدول رقم ١.

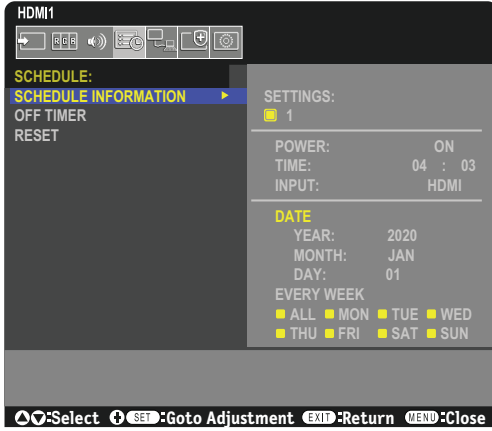

استخدام أوضاع الصورة

توجد أوضاع مختلفة للصور متاحة. كما تم ضبط أوضاع الصورة من الإعدادات كما هو موضح في جدول «أنواع وضع الصورة» التالي.

لتغيير أوضاع الصورة:

اضغط على زر PICTURE MODE (وضع الصورة) في الوحدة اللاسلكية للتحكم عن بعد للانتقال بين الأوضاع أو اختيار الوضع من قائمة [PICTURE] (الصورة) في قائمة المعلومات المعروضة على الشاشة.

CUSTOM ← TRANSPORTATION ← HIGHBRIGHT ← CONFERENCING ← RETAIL ← NATIVE

أنواع وضع الصورة

PURPOSE (الغرض)	PICTURE MODE (وضع الصورة)
إعداد قياسي	NATIVE (الأصلي)
ألوان مشرقة وزاهية مثالية للإعلان والعلامات التجارية.	RETAIL (التجزئة)
درجة حرارة اللون المنخفضة لتحسين البشرة الطبيعية.	CONFERENCING (وضع المؤتمرات)
أقصى سطوع للإضاءة الخلفية مع حرارة لونية أعلى لبيئات محيط أكثر إشراقاً.	HIGHBRIGHT (وضع الإضاءة الشديدة)
أقصى سطوع للإضاءة الخلفية مع تباين عالٍ لقراءة النص في جميع الظروف.	TRANSPORTATION (المواصلات)
إعدادات قابلة للتخصيص.	CUSTOM (الوضع المخصص)

ملاحظة: إن تغيير أي إعدادات تخص [PICTURE] (الصورة) في قائمة OSD سيغير إعدادات الدخل الحالي فقط.

مفاتيح تحكم إعدادات أمان وقفل الشاشة

يمكن لأي شخص التحكم في الشاشة بموجب وضع التشغيل العادي- وذلك باستخدام وحدة التحكم عن بعد أو لوحة التحكم في الشاشة. تستطيع منع الاستخدام غير المصرح به والتغييرات في إعدادات الشاشة وذلك بتفعيل خيارات إعدادات الأمان والقفل.

وظائف القفل والأمان التي المدرجة هذا القسم هي كما يلي:

- تضبط كلمة المرور.
- تُفعل تأمين كلمة المرور.
- يعمل على قفل أزرار وحدة التحكم عن بُعد.
- تعمل على قفل أزرار شاشة لوحة تحكم الشاشة.

إعدادات الموقع

اتبع التعليمات الواردة في هذا القسم عند تهيئة وظائف القفل والأمان في OSD قائمة شاشة المعلومات المعروضة على الشاشة. كما يمكن تهيئة هذه الإعدادات باستخدام عناصر تحكم الويب في الشاشة. انظر صفحة ٤٥.

تجد خيارات القائمة الخاصة بإعدادات الأمان والقفل في قائمة [PROTECT] (الحماية) في كلا من قائمة شاشة عرض المعلومات وعناصر التحكم في الموقع الإلكتروني.

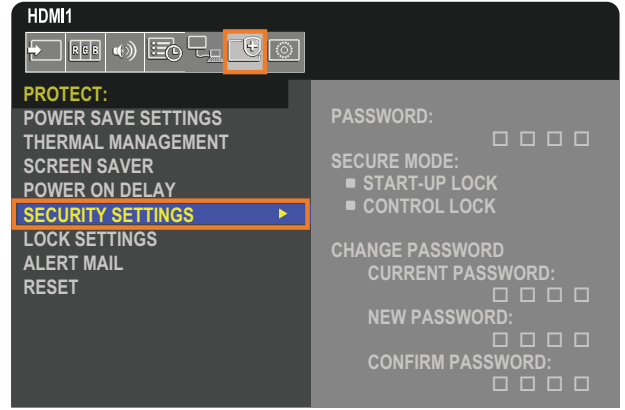

تأمين كلمة المرور

عند تفعيل تأمين كلمة المرور يلزم إدخال رمز مرور مكون من أربعة أرقام عند تشغيل مفتاح الطاقة الرئيسي و/أو عند الوصول إلى المعلومات المعروضة على الشاشة (انظر صفحة ٤٦). ستعمل الشاشة بشكل طبيعي بعد إدخال كلمة المرور. إذا لم يتم الضغط على أي زر خلال ٣٠ ثانية، ستعود الشاشة إلى وضع الأمان (الوضع الآمن) وسيطلب الأمر إدخال كلمة المرور مرة أخرى.

- **ملاحظة:** إذا غيرت كلمة المرور فدون كلمة المرور في مكان آمن. إذا نسيت كلمة المرور الخاصة بك، فسوف تحتاج إلى التواصل مع الدعم الفني للحصول على استعادة كلمة المرور للوصول إلى قائمة OSD (المعلومات المعروضة على الشاشة).

ضع كلمة المرور للشاشة

يتطلب اتباع هذه الخطوة فقط في حال رغبتك في تغيير كلمة المرور.

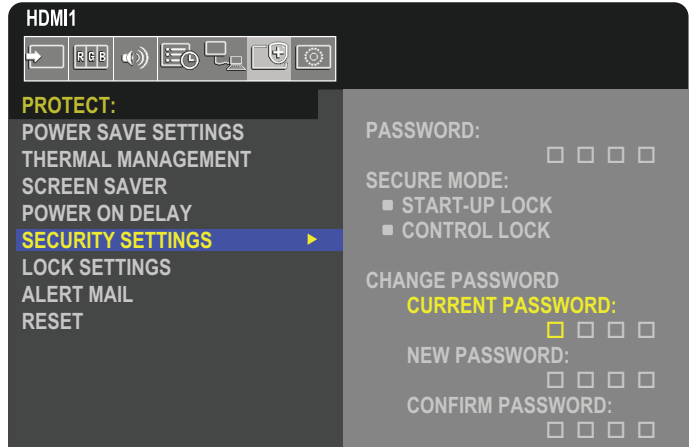

1. استخدم وحدة التحكم للتنقل إلى [PROTECT] (الحماية) ثم إلى [SECURITY SETTINGS] (إعدادات الأمان).
2. أدخل كلمة المرور في حقل [CURRENT PASSWORD] (كلمة المرور الحالية) تحت [CHANGE PASSWORD] (تغيير كلمة المرور). (كلمة المرور الافتراضية هي: 0 0 0 0).
3. إدخال [NEW PASSWORD] (كلمة مرور جديدة) ثم إدخالها مرة أخرى في حقل [CONFIRM PASSWORD] (تأكيد كلمة المرور).
4. سيتم حفظ كلمة المرور الجديدة فورًا.

تفعيل تأمين كلمة المرور

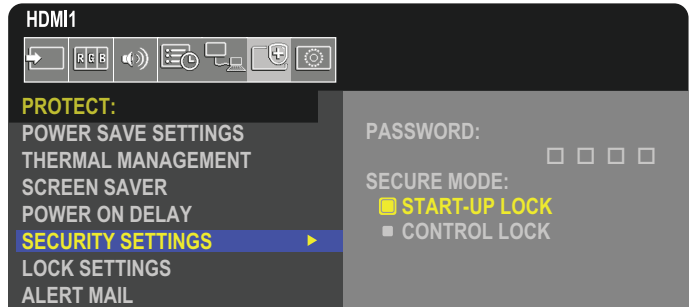

1. استخدام وحدة التحكم للتنقل إلى [PROTECT] (الحماية) ثم إلى [SECURITY SETTINGS] (إعدادات الأمان).
2. إدخال كلمة المرور في حقل [PASSWORD] (كلمة المرور) للدخول إلى إعدادات [SECURE MODE] (الوضع الآمن).
3. حدد نوع [SECURE MODE] (الوضع الآمن) التي ترغب في استخدامه:
 - **[START-UP LOCK] (قفّل البدء)** – عند فتح الشاشة من مفتاح الطاقة الرئيسي. سيطلب منك إدخال كلمة المرور. إذا تم تحديد هذا الخيار فيستطلب إدخال كلمة المرور فقط أثناء دورة التشغيل باستخدام مفتاح الطاقة الرئيسي أو بعد انقطاع التيار الكهربائي. هذا الخيار لا يتطلب كلمة مرور عند استخدام أزرار POWER ON (الطاقة قيد التشغيل) و STANDBY (الاستعداد) أو  أو الزر الموجود في لوحة تحكم الشاشة.
 - **[CONTROL LOCK] (قفّل التحكم)** – يتعين إدخال كلمة المرور عند استخدام أي زر من أزرار وحدة التحكم عن بُعد أو تلك الموجودة على الشاشة.

قفل أزرار وحدة التحكم

تمنع إعدادات قفل الشاشة من أن تستجيب إلى الضغط على أزرار وحدة التحكم عن بعد أو لوحة التحكم في الشاشة. عند قفل أزرار وحدة التحكم عن بعد يمكن تهيئة بعض الأزرار حتى تظل غير مغلقة للمستخدمين ليتمكنوا من ضبط الإعدادات. لا يتطلب قفل وفتح قفل أزرار وحدة التحكم عن بعد إلى إدخال كلمة المرور.

قفل أزرار وحدة التحكم التي تعمل بالأشعة تحت الحمراء IR

تحول [IR] (الأشعة تحت الحمراء) الموجودة في [LOCK SETTINGS] (إعدادات القفل) دون التحكم في الشاشة باستخدام وحدة التحكم. تفعيل [IR] (الأشعة تحت الحمراء) لا يؤدي إلى قفل أزرار لوحة التحكم في الشاشة.

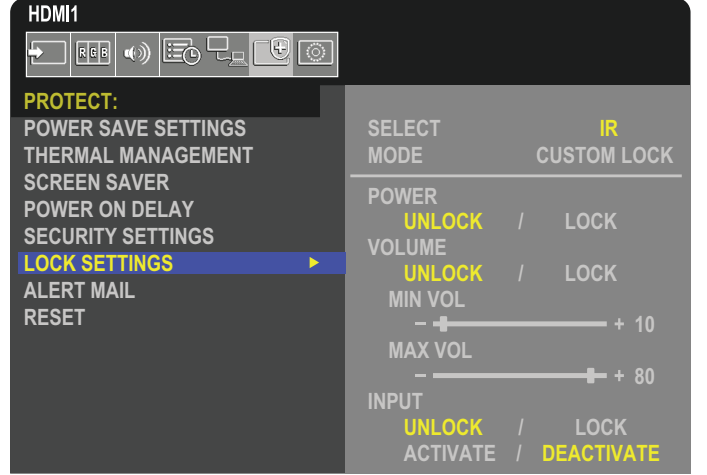

١. استخدام وحدة التحكم للتنقل إلى [PROTECT] (الحماية) ثم إلى [LOCK SETTINGS] (إعدادات القفل).

٢. تحت خيار [SELECT] (حدد)، اضغط على الزرين ▲، ▼ لتغيير الإعداد إلى [IR].

٣. اختر وضع القفل الذي ترغب في تمكينه تحت [MODE] (الوضع).

- **[ALL LOCK] (قفل الجميع)** – كل الأزرار مغلقة.
- **[CUSTOM LOCK] (القفل المتخصص)** – قفل جميع الأزرار باستثناء الأزرار التالية التي يمكن ضبطها منفردة على وضع القفل أو إلغاء القفل.
- **[POWER] (الطاقة)** – اختر وضع [UNLOCK] (إلغاء القفل) للتمكن من استخدام زر استخدام وحدة التحكم التي تعمل بالأشعة تحت الحمراء IR مغلقة. تحديد [LOCK] (قفل) لقفل الزر.
- **[VOLUME] (الصوت)** – تحديد [UNLOCK] (إلغاء القفل) للتمكن من التحكم في مستوى الصوت من خلال زر VOL +/- (خفض/رفع الصوت) عندما تكون أزرار الشاشة مغلقة. تحديد [LOCK] (قفل) لمنع تعديل مستوى الصوت.
- **[MIN VOL] (الحد الأدنى لمستوى الصوت)** و **[MAX VOL] (الحد الأقصى لمستوى الصوت)** – أزرار الصوت غير مغلقة كما يمكن ضبط الصوت داخل النطاق المعين [MIN] (الحد الأدنى لمستوى الصوت) و [MAX] (الحد الأقصى لمستوى الصوت).
- يجب ضبط [VOLUME] (الصوت) على [UNLOCK] (فتح القفل) ليتك تشغّل هذا الإعداد.
- **ملاحظة:** يعمل فقط قفل [MIN VOL] (الحد الأدنى لمستوى الصوت) و [MAX VOL] (الحد الأقصى لمستوى الصوت) مع السماعات المضمنة وخرج خط الصوت (موصل ٣,٥ مم)، ولكن لا يعمل عندما يتم ضبط [CEC] على [MODE1] (الوضع ١) أو [MODE2] (الوضع ٢) و [AUDIO RECEIVER] (مستقبل الصوت) على [ENABLE].
- **[INPUT] (الإدخال)** – حدد وضع [UNLOCK] (إلغاء القفل) لإلغاء قفل كل أزرار الإدخال. تحديد [LOCK] (قفل) لقفل كل أزرار الإدخال.
- ٤. تحديد [ACTIVATE] (تنشيط) لتنشيط كافة الإعدادات.

إلغاء قفل أزرار وحدة التحكم عن بعد

- وحدة التحكم عن بعد - للعودة إلى التشغيل العادي، اضغط على زر DISPLAY (عرض) مع الاستمرار لمدة لا تقل عن خمس ثوانٍ.

تعمل على قفل أزرار لوحة تحكم الشاشة

يحول [KEY] (مفتاح) الموجودة في [LOCK SETTINGS] (إعدادات القفل) دون التحكم في الشاشة باستخدام أزرار لوحة تحكم الشاشة. لا يؤدي تفعيل [KEY] (المفتاح) إلى قفل أزرار وحدة التحكم عن بعد.

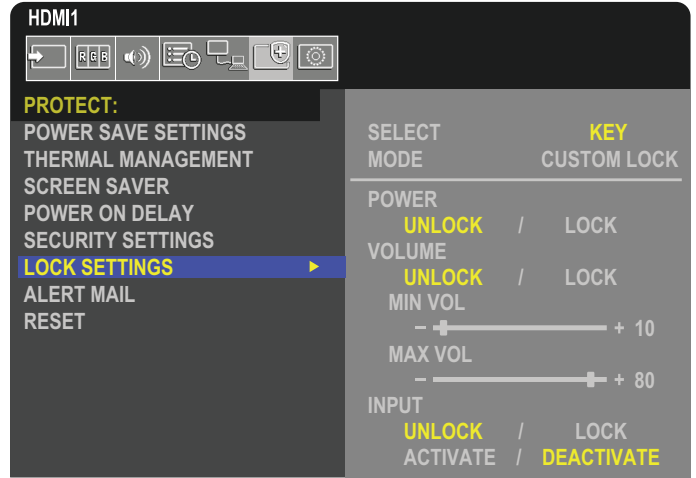

١. استخدام وحدة التحكم للتنقل إلى [PROTECT] (الحماية) ثم إلى [LOCK SETTINGS] (إعدادات القفل).

٢. تحت خيار [SELECT] (تحديد)، اضغط على الزرين ▲، ▼ لتغيير الإعداد إلى [KEY] (مفتاح).

٣. اختر وضع القفل الذي ترغب في تمكينه تحت [MODE] (الوضع).

• [ALL LOCK] (قفل الجميع) – كل الأزرار الرئيسية مقفلة.

• [CUSTOM LOCK] (القفل المخصص) – قفل جميع أزرار الشاشة باستثناء الأزرار التالية التي يمكن ضبطها منفردة على وضع القفل أو إلغاء القفل.

• [POWER] (الطاقة) – اختر وضع [UNLOCK] (إلغاء القفل) للتمكن من استخدام زر عندما تكون المفاتيح مقفلة.

• [VOLUME] (الصوت) – حدد [UNLOCK] (إلغاء القفل) للتمكن من التحكم في مستوى الصوت من خلال مفاتيح </> عندما تكون أزرار الشاشة مقفلة. تحديد [LOCK] (قفل) لمنع التحكم في مستوى الصوت.

• [MIN VOL] (الحد الأدنى لمستوى الصوت) و [MAX VOL] (الحد الأقصى لمستوى الصوت) – مفاتيح </> الصوت غير مقفلة كما يمكن ضبط الصوت فقط داخل نطاق [MIN] (أدنى مستوى للصوت) و [MAX] (أقصى مستوى للصوت).

يجب ضبط [VOLUME] (الصوت) على [UNLOCK] (فتح القفل) ليتم تشغيل هذا الإعداد.

ملاحظة: يعمل فقط قفل [MIN VOL] (الحد الأدنى لمستوى الصوت) و [MAX VOL] (الحد الأقصى لمستوى الصوت) مع السماعات المضمنة وخرج خط الصوت (موصل ٣,٥ مم)، ولكن لا يعمل عندما يتم ضبط [CEC] على [MODE1] (الوضع ١) أو [MODE2] (الوضع ٢) و [AUDIO RECEIVER] (مستقبل الصوت) على [ENABLE].

• [INPUT] (إدخال) – حدد [UNLOCK] (إلغاء القفل) لتغيير أزرار الإدخال باستخدام زر INPUT/SET (إدخال/ضبط).

٤. تحديد [ACTIVATE] (تنشيط) لتنشيط كافة الإعدادات.

إلغاء قفل زر لوحة تحكم الشاشة

Key Buttons (الأزرار الرئيسية) – للعودة إلى التشغيل العادي، قم بإلغاء قفل كل الأزرار/المفاتيح الموجودة على لوحة تحكم الوحدة الرئيسية عن طريق الضغط على زر SET (ضبط) و زر MENU/EXIT (القائمة/خروج) على لوحة التحكم بالوحدة الرئيسية في نفس الوقت لمدة ثلاث ثوانٍ أو أكثر.

OSD Menu (قائمة المعلومات المعروضة على الشاشة) – للرجوع إلى وضع التشغيل العادي، استخدم وحدة التحكم للانتقال إلى [PROTECT] (الحماية) ثم [LOCK SETTINGS] (إعدادات القفل) ثم إلى [SELECT] (تحديد). تحت خيار [SELECT] (تحديد)، اضغط على الزرين ▼ و ▼ لتغيير الإعداد إلى [KEY] (مفتاح). اختر تحت [MODE] (الوضع) [UNLOCK] (إلغاء القفل) ثم حدد [ACTIVATE] (تنشيط).

قفل أزرار/مفاتيح جهاز التحكم عن بُعد الذي يعمل بالأشعة تحت الحمراء وأزرار/لوحة التحكم

قم بتحديد [PROTECT] (حماية) ← [LOCK SETTINGS] (إعدادات الإيقاف) ← [SELECT] (تحديد) ← [KEY & IR] (المفتاح والأشعة تحت الحمراء) من قائمة OSD (المعلومات المعروضة على الشاشة).

للتعرف على إجراء الضبط التالي والأزرار/المفاتيح التي تم تمكين قفلها وطريقة إلغاء القفل، راجع «قفل أزرار وحدة التحكم التي تعمل بالأشعة تحت الحمراء IR» و «تعمل على قفل أزرار لوحة تحكم الشاشة».

إعدادات وظيفة رقم تعريف وحدة التحكم عن بعد

يمكن استخدام وحدة التحكم للتحكم في ما يصل إلى ١٠٠ شاشة MultiSync منفردة، باستخدام وضع يسمى REMOTE CONTROL ID (رقم تعريف وحدة التحكم عن بعد)، يعمل وضع REMOTE CONTROL ID (رقم تعريف وحدة التحكم عن بعد) مع MONITOR ID (رقم تعريف الشاشة)، مما يسمح بالتحكم في ما يصل إلى ١٠٠ شاشة Multisync منفردة. على سبيل المثال، إذا كانت هناك شاشات عديدة قيد الاستخدام في نفس المنطقة، قد ترسل وحدة التحكم عن بعد، في الوضع الطبيعي، إشارات إلى كل الشاشات في نفس الوقت (راجع الشكل ١). ولا يسمح استخدام وحدة التحكم في وضع REMOTE CONTROL ID (رقم تعريف وحدة التحكم عن بعد) إلا بتشغيل شاشة واحدة بعينها داخل المجموعة (راجع الشكل ٢).

لتعيين رقم تعريف وحدة التحكم عن بعد

أثناء الضغط مع الاستمرار على زر REMOTE ID SET (ضبط رقم تعريف وحدة التحكم) الموجود بوحدة التحكم عن بعد، استخدم KEYPAD (لوحة المفاتيح) لإدخال رقم تعريف الشاشة (١-١٠٠)، حتى يتسنى التحكم بها من خلال وحدة التحكم عن بعد. وحينئذٍ، يمكن استخدام وحدة التحكم عن بعد لتشغيل الشاشة التي لها هذا الرقم. عند اختيار الرقم ٠ أو ضبط وحدة التحكم على الوضع الطبيعي، ستعمل جميع الشاشات.

لتعيين/إعادة تعيين وضع وحدة التحكم عن بعد

ID Mode (وضع رقم التعريف) – للدخول إلى وضع رقم التعريف، اضغط على زر REMOTE ID SET (ضبط رقم تعريف وحدة التحكم عن بعد) مع الاستمرار لمدة ثانيتين.

Normal Mode (الوضع العادي) – للعودة إلى الوضع العادي، اضغط على زر REMOTE ID CLEAR (مسح رقم تعريف وحدة التحكم) باستمرار لمدة ثانيتين.

ملاحظة: ولكي تعمل هذه الخاصية بشكل ملائم، يجب تعيين رقم تعريف للشاشة MONITOR ID (رقم تعريف الشاشة). يمكن تعيين MONITOR ID (رقم تعريف الشاشة) في نطاق قائمة SYSTEM (النظام) في المعلومات المعروضة على الشاشة OSD انظر صفحة ٨٣ صفحة ٨٣.

• قم بتوجيه وحدة التحكم عن بعد نحو مستشعر وحدة التحكم عن بعد الخاص بالشاشة المطلوبة، واضغط على زر REMOTE ID SET (ضبط وحدة التحكم عن بعد). يظهر MONITOR ID (رقم تعريف الشاشة) على شاشة العرض، إذا كانت وحدة التحكم عن بعد على وضع ID (التعريف).

استخدم وحدة التحكم عن بعد للتحكم في جميع الشاشات الموجودة في نطاق وحدة التحكم

١. اضغط مع الاستمرار على زر REMOTE ID SET (تعيين رقم تعريف وحدة التحكم عن بعد) الموجود في وحدة التحكم أثناء استخدام لوحة المفاتيح لإدخال REMOTE CONTROL ID (رقم تعريف وحدة التحكم عن بعد) «0».

٢. تستجيب كافة الشاشات الموجودة في نطاق وحدة التحكم عن بعد لاستخدام لوحة المفاتيح.

ملاحظة: عند ضبط REMOTE ID (الرقم التعريفي لوحدة التحكم عن بعد) على «0»، فستعرض جميع الشاشات الموجودة في نطاق وحدة التحكم عن بعد Monitor ID (رقم تعريف الشاشة) من خلال الضغط على REMOTE ID SET (ضبط رقم تعريف وحدة التحكم عن بعد)، وبذلك يمكن التعرف على رقم تعريف الشاشة حال رغبت في التحكم في أحد الشاشات المفردة كما هو موضح أدناه.

استخدم وحدة التحكم عن بعد لتشغيل شاشة لها رقم تعريف معين تم تخصيصه لها.

١. قم بتعيين [MONITOR ID] (رقم تعريف الشاشة) الخاص بالشاشة (انظر صفحة ٨٣ صفحة ٨٣) يمكن أن يقع نطاق [MONITOR ID] (رقم تعريف الشاشة) بين ١ و ١٠٠. وينتج [MONITOR ID] (رقم تعريف الشاشة) لوحدة التحكم عن بعد تشغيل هذه الشاشة بعينها دون التأثير على الشاشات الأخرى.

٢. اضغط مع الاستمرار على زر REMOTE ID SET (تعيين رقم تعريف وحدة التحكم عن بعد) الموجود في وحدة التحكم أثناء استخدام لوحة المفاتيح لإدخال REMOTE CONTROL ID (رقم تعريف وحدة التحكم عن بعد) (من ١-١٠٠)، وينبغي أن يتفق REMOTE ID NUMBER (رقم تعريف وحدة التحكم عن بعد) مع MONITOR ID (رقم تعريف الشاشة) الخاص بالشاشة المطلوب التحكم فيها.

٣. قم بتوجيه وحدة التحكم عن بعد نحو مستشعر وحدة التحكم عن بعد الخاص بالشاشة المطلوبة، واضغط على زر REMOTE ID SET (ضبط وحدة التحكم عن بعد). يظهر MONITOR ID (رقم تعريف الشاشة) باللون الأحمر على شاشة العرض.

إذا كان REMOTE CONTROL ID (رقم تعريف وحدة التحكم عن بعد) هو «0»، فإن كل شاشة من الشاشات الموجودة داخل نطاق عمل وحدة التحكم ستعرض MONITOR ID (رقم تعريف الشاشة) الخاص بها باللون الأحمر.

في حالة ظهور MONITOR ID (رقم تعريف الشاشة) باللون الأبيض على شاشة العرض، فإن ذلك يعني اختلاف رقم تعريف الشاشة عن رقم تعريف وحدة التحكم.

Monitor ID (معرّف الشاشة): ١	Monitor ID (معرّف الشاشة): ٢	Monitor ID (معرّف الشاشة): ٣
وحدة التحكم عن بعد في وضع التشغيل	وحدة التحكم عن بعد في وضع التشغيل	وحدة التحكم عن بعد في وضع التشغيل



الشكل ١

وحدة التحكم عن بعد تعمل في الوضع Normal (عادي) أو تم ضبط REMOTE ID (رقم تعريف وحدة التحكم) على 0



Monitor ID (معرّف الشاشة): ١	Monitor ID (معرّف الشاشة): ٢	Monitor ID (معرّف الشاشة): ٣
وحدة التحكم عن بعد لا تعمل	وحدة التحكم عن بعد لا تعمل	وحدة التحكم عن بعد في وضع التشغيل



الشكل ٢

تم ضبط وحدة التحكم عن بعد لاستخدام REMOTE ID: 3 (رقم تعريف وحدة التحكم عن بعد: ٣)



تحتاج إلى وحدة التحكم عن بعد لهذه الوظيفة.

يشمل هذا الفصل:

- ↳ «التحكم في الشاشة عبر RS-232C» في صفحة ٥١
- ↳ «التحكم في الشاشة عبر شبكة الاتصال المحلية» في صفحة ٥٢
- ↳ «متصفح خادم HTTP» في صفحة ٥٣
- ↳ «الأوامر» في صفحة ٥٩
- ↳ «دليل التشغيل» في صفحة ٦٠

التوصيل بجهاز خارجي

هناك خياران لتوصيل جهاز خارجي للتحكم بالشاشة.

- طرف RS-232C.
- توصيل جهاز خارجي لطرف RS-232C بالشاشة باستخدام كبل RS-232C.
- منفذ الشبكة المحلية (LAN).
- توصيل شبكة بمنفذ LAN الخاص بالشاشة باستخدام كبل LAN (الفئة ٥ من RJ٤٥ أو أعلى).

التحكم في الشاشة عبر RS-232C

يمكن التحكم في شاشة LCD هذه عن طريق توصيل الكمبيوتر الشخصي بوحدة طرفية RS-232C (النوع المعكوس).

ملاحظة: عند استخدام هذه الوظيفة، يجب أن تكون [CONTROL TERMINAL] (التحكم في الوحدة الطرفية) في [EXTERNAL CONTROL] (التحكم في الوحدة الخارجية) [RS-232C] (انظر صفحة ٨٣).

بعض وظائف الشاشة التي يمكن التحكم فيها عن طريق الكمبيوتر على سبيل المثال:

- التشغيل أو وضع الاستعداد.
- التبديل بين إشارات الدخل.
- كتم الصوت في وضع ON (تشغيل) أو OFF (إيقاف تشغيل).

التوصيل

شاشة + كمبيوتر.

- يرجى قطع التيار الرئيسي عن الشاشة قبل توصيلها بجهاز كمبيوتر.
- يرجى تشغيل الكمبيوتر المتصل أولاً ثم توصيل الشاشة بمصدر الطاقة.
- وإذا تم تشغيل الكمبيوتر وتم العرض بترتيب عكسي، فقد لا يعمل منفذ com بشكل ملائم.

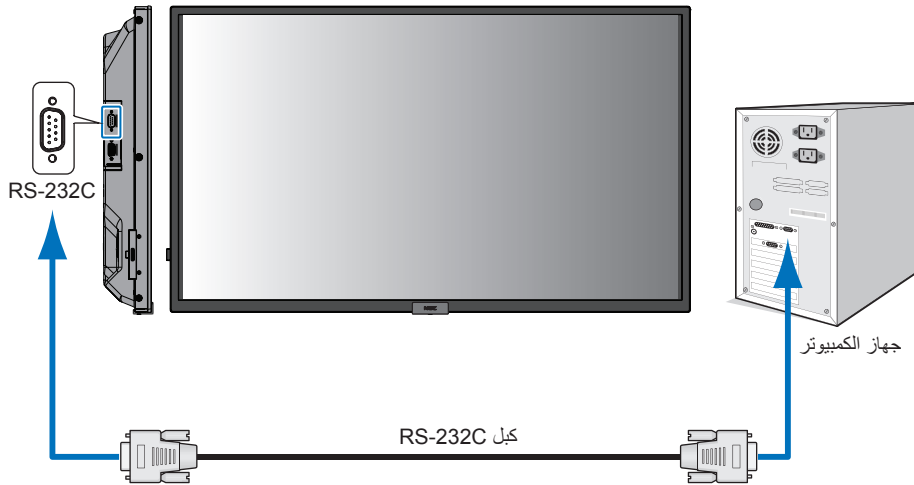

ملاحظة: إذا كان الكمبيوتر الذي لديك مزوداً فقط بمنفذ توصيل تسلسلي يشتمل على ٢٥ سناً، فإنه ينبغي توفير مهايئ منفذ تسلسلي مكون من ٢٥ سناً، يرجى الاتصال بالموزع لمزيد من التفاصيل.

- لتخصيص ديبوس، راجع «مدخل/مخرج RS-232C» في صفحة ٥٢.

يرجى استخدام أمر التحكم، للتحكم بالشاشة عبر الأوامر المرسل من كمبيوتر متصل بكبل RS-232C. يمكن العثور على إرشادات أمر التحكم في «External_Control.pdf». انظر صفحة ٦٩.

تستخدم الشاشة خطوط RXD و TXD و GND للتحكم عبر RS-232C.

ينبغي استخدام الكبل ذي الطراز القابل للعكس (كبل مودم لا عمل له) (غير مرفق) في عنصر التحكم RS-232C.

رقم السن	الاسم
١	NC
٢	RXD
٣	TXD
٤	NC
٥	GND
٦	NC
٧	NC
٨	NC
٩	NC

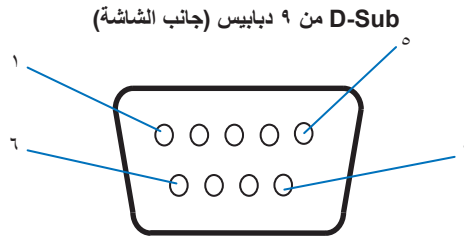

تستخدم الشاشة خطوط RXD و TXD و GND للتحكم عبر RS-232C.

التحكم في الشاشة عبر شبكة الاتصال المحلية

التوصيل بالشبكة

يتيح لك استخدام كبل LAN (شبكة الاتصال المحلية) تحديد Network Settings (إعدادات الشبكة) و Alert Mail Settings (إعدادات بريد التنبيه)، عن طريق استخدام وظيفة خادم HTTP.

ملاحظة: عند استخدام هذه الوظيفة، يجب أن تكون [CONTROL TERMINAL] (التحكم في الوحدة الطرفية) في [EXTERNAL CONTROL] (التحكم في الوحدة الخارجية) [LAN] (انظر صفحة ٨٣).

لإجراء اتصال عبر LAN (شبكة الاتصال المحلية)، ينبغي عليك أن تحدد عنوان IP (بروتوكول الإنترنت) (راجع صفحة ٧٩). ستحصل الشاشة على عنوان IP تلقائياً عند الاتصال بشبكة DHCP.

مثال على توصيل شبكة الاتصال المحلية:

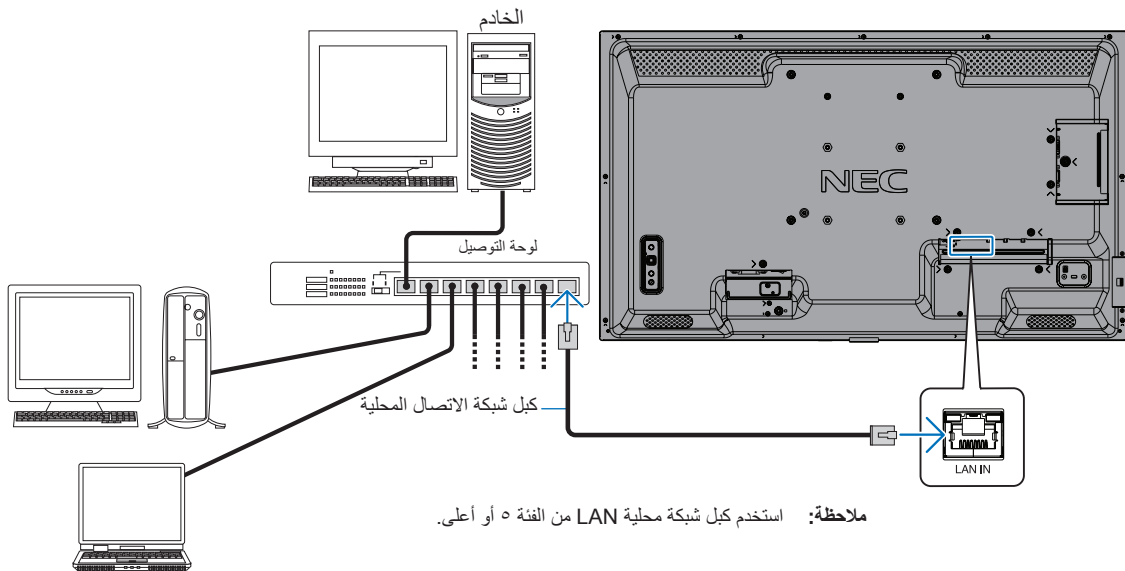

نظرة عامة

يسمح توصيل الشاشة بشبكة لوحدة التحكم عن بعد بالشاشة من كمبيوتر أن يتصل بالشبكة نفسها.

يستخدم هذا الجهاز لغة «JavaScript» وملفات تعريف الارتباط، وينبغي ضبط المتصفح لقبول هذه الوظائف. يرجى الرجوع إلى ملفات المساعدة الخاصة بمتصفح الويب لتغيير الإعدادات لاستخدام لغة «JavaScript» وملفات تعريف الارتباط.

للوصول إلى متصفح HTTP، يرجى تشغيل متصفح الويب على جهاز كمبيوتر متصل بالشبكة نفسها كشاشة، ثم قم بإدخال عنوان URL التالي في عنوان الويب:

ضبط الشبكة

http://<the Monitor's IP address>/index.html

- **ملاحظة:** يتم تخصيص عنوان IP افتراضي بشكل تلقائي للشاشة.
- يوصى باستخدام برنامج NaViSet Administrator لإدارة الشاشات عبر الشبكة. يمكن تنزيله من على موقعنا (انظر صفحة ٦٩).
- في حالة عدم ظهور شاشة MONITOR NETWORK SETTINGS (إعدادات شبكة الشاشة) في متصفح الإنترنت، اضغط على مفتاحي «Ctrl+F» لتحديث متصفح الويب (أو مسح الذاكرة المؤقتة).
- إذا أظهرت الشاشة بطئاً في الاستجابة للأوامر أو النقر فوق أزرار المتصفح أو السرعة العامة لمعالجة غير متوقعة فقد يتسبب ذلك في بطء الشبكة أو الإعدادات المعروضة عليها، وفي حالة حدوث ذلك، يرجى استشارة مسؤول الشبكة.
- قد لا تستجيب الشاشة في حال الضغط على الأزرار الظاهرة في المتصفح بشكل متكرر خلال فترات زمنية متقاربة، وحال حدوث ذلك، يرجى الانتظار برهة ثم التكرار. عند استمرار عدم الحصول على استجابة، يرجى إيقاف تشغيل الشاشة ثم إعادة تشغيلها مرة أخرى.

إعدادات ما قبل الاستخدام

قم بتوصيل الشاشة بالشبكة من خلال كبل LAN المتوافر تجارياً قبل بدء تشغيل المتصفح.

قد يتعذر التشغيل بمتصفح يستخدم خادم الوكيل، ويتوقف ذلك على نوع خادم الوكيل وطريقة الضبط، ورغم أن نوع الخادم الوكيل يشكل أحد العوامل في هذا الخصوص، فمن الممكن عدم عرض العناصر التي تم ضبطها بالفعل، وهذا يتوقف على مدى فعالية الذاكرة المؤقتة، وربما لا تظهر المحتويات التي تم ضبطها من المتصفح في عملية التشغيل. ويوصى بعدم استخدام خادم البروكسي ما لم تتطلب بيئة الشبكة ذلك.

استخدام العنوان للتشغيل عبر المتصفح

يمكن أن يستخدم HOST NAME (اسم المضيف) في الحالات الآتية (مطابق لعنوان IP الخاص بالشاشة)

يجب تسجيل اسم المضيف في خادم اسم المجال (DNS) بمعرفة أحد مسؤولي الشبكة. حيث يمكنك الوصول إلى إعدادات الشبكة الخاصة بالشاشة عبر اسم المضيف المسجل باستخدام متصفح متوافق.

إذا تمت تهيئة اسم المضيف الوارد في ملف «HOSTS» بالكمبيوتر قيد الاستخدام، يمكنك حينئذ الوصول إلى إعدادات الشبكة الخاصة بشاشة العرض عبر اسم المضيف باستخدام متصفح متوافق.

مثال ١: عندما يتم ضبط اسم مضيف الشاشة على «pd.xxx.co.jp» فيتم الوصول إلى إعداد الشبكة عبر تحديد http://pd.xxx.co.jp/index.html في خانة العنوان أو عمود الإدخال الخاص بعنوان URL.

مثال ٢: عندما يكون عنوان IP الخاص بالشاشة هو «192.168.73.1» (١٩٢،١٦٨،٧٣،١)، يتم الوصول إلى إعدادات رسائل تنبيه البريد الإلكتروني من خلال تحديد http://192.168.73.1/index.html في خانة العنوان أو عمود الإدخال لعنوان URL.

التشغيل

أدخل العنوان التالي لعرض HOME (الشاشة الرئيسية).

http://<the Monitor's IP address>/index.html

انقر فوق كل رابط على العمود الأيسر أسفل HOME (الصفحة الرئيسية).

إعدادات OSD (المعلومات المعروضة على الشاشة) في مفاتيح التحكم في ويب الشاشة.

قم بتحديد أحد الروابط الموجودة على الجانب الأيسر من مفاتيح التحكم في ويب الشاشة لتكوين الإعدادات المتوفرة في (المعلومات المعروضة على الشاشة) (OSD). يرجى النظر في صفحة ٧١ للقائمة الكاملة لمفاتيح تحكم قائمة (المعلومات المعروضة على الشاشة) OSD.

[INPUT] (الدخل)، [PICTURE] (الصورة)، [AUDIO] (الصوت)، [SCHEDULE] (الجدول)، [NETWORK] (الشبكة)، [PROTECT] (الحماية)، [SYSTEM] (النظام).

NEC

HOME
REMOTE CONTROL
INPUT
PICTURE
AUDIO
SCHEDULE
PROTECT
SYSTEM
NETWORK
MAIL
SNMP
AMX
CRESTRON
NAME
NETWORK SERVICE
UPDATE FIRMWARE

PICTURE

PICTURE MODE	<input checked="" type="radio"/> NATIVE	<input type="radio"/> RETAIL	<input type="radio"/> CONFERENCING
	<input type="radio"/> HIGHLIGHT	<input type="radio"/> TRANSPORTATION	<input type="radio"/> CUSTOM
[APPLY]			

BACKLIGHT	80	(0 - 100)
[APPLY]		

BACKLIGHT DIMMING	<input type="radio"/> ON	<input type="radio"/> OFF
[APPLY]		

VIDEO BLACK LEVEL	50	(0 - 100)
[APPLY]		

GAMMA	<input checked="" type="radio"/> NATIVE	<input type="radio"/> 2.2	<input type="radio"/> 2.4	<input type="radio"/> S GAMMA
	<input type="radio"/> DICOM SIM.	<input type="radio"/> PROGRAMMABLE1	<input type="radio"/> PROGRAMMABLE2	<input type="radio"/> PROGRAMMABLE3
[APPLY]				

COLOR	50	(0 - 100)
	<input checked="" type="radio"/> COLOR TEMPERATURE	

ملاحظة: وظيفة الأزرار في مفاتيح تحكم الويب في الشاشة كالاتي:

[APPLY] (تطبيق): يعمل على حفظ الإعدادات.

[CANCEL] (إلغاء): العودة إلى الإعدادات السابقة.

ملاحظة: يتم تعطيل CANCEL (إلغاء) بعد الضغط على APPLY (تطبيق).

[RELOAD] (إعادة تحميل): يعمل على إعادة تحميل الإعدادات.

[RESET] (إعادة التعيين): يعيد الضبط إلى الإعدادات المبدئية.



HOME

REMOTE CONTROL

INPUT

PICTURE

AUDIO

SCHEDULE

PROTECT

SYSTEM

NETWORK

MAIL

SNMP

AMX

CRESTRON

NAME

NETWORK SERVICE

UPDATE FIRMWARE

NETWORK SETTINGS

IP SETTING	<input type="radio"/> AUTO <input checked="" type="radio"/> MANUAL
IP ADDRESS	192 . 168 . 0 . 10
SUBNET MASK	255 . 255 . 255 . 0
DEFAULT GATEWAY
DNS	<input checked="" type="radio"/> AUTO <input type="radio"/> MANUAL
DNS PRIMARY
DNS SECONDARY

APPLY
RESET

<p>حدّد أحد الخيارات لتعيين IP ADDRESS (عنوان IP) AUTO (تلقائي): يخصص عنوان IP تلقائياً. MANUAL (يدوي): اضبط عنوان IP للشاشة المتصلة بالشبكة يدوياً. ملاحظة: إذا واجهتك أية مشكلة استشر مسؤول الشبكة على الفور.</p>	IP SETTING (إعداد IP)
<p>اضبط عنوان IP الخاص بالشاشة المتصلة بالشبكة عند تحديد خيار [MANUAL] (يدوي) بالنسبة لوضع [IP SETTING] (إعداد IP).</p>	IP ADDRESS (عنوان IP)
<p>اضبط بيانات قناع الشبكة الثانوي الخاص بالشاشة المتصلة بالشبكة عند تحديد خيار [MANUAL] (يدوي) بالنسبة لوضع [IP SETTING] (إعداد IP).</p>	SUBNET MASK (قناع الشبكة الفرعية)
<p>عيّن البوابة الافتراضية الخاصة بالشبكة المتصلة بالشاشة عند تحديد خيار [MANUAL] (يدوي) بالنسبة لوضع [IP SETTING] (إعداد IP). ملاحظة: اضبط الرقم في تنسيق [0.0.0.0] لحذف الإعداد.</p>	DEFAULT GATEWAY (البوابة الافتراضية)
<p>مضبوط على إعداد IP ADDRESS (عنوان IP) لخدم DNS. AUTO (تلقائي): سيقوم خادم DNS الموصل بالشاشة بتعيين عنوان IP خاص به تلقائياً. MANUAL (يدوي): أدخل عنوان IP الخاص بخادم DNS المتصل بالشاشة يدوياً.</p>	DNS
<p>أدخل إعدادات خادم DNS الرئيسي الخاصة بالشبكة المتصلة بالشاشة. ملاحظة: أدخل الرقم في تنسيق [0.0.0.0] لحذف الإعداد.</p>	DNS PRIMARY (DNS الرئيسي)
<p>أدخل إعدادات خادم DNS الثانوي الخاصة بالشبكة المتصلة بالشاشة. ملاحظة: أدخل الرقم في تنسيق [0.0.0.0] لحذف الإعداد.</p>	Secondary DNS (DNS الثانوي)

إعداد البريد

انقر فوق «MAIL» (بريد) على العمود الأيسر أسفل HOME (الصفحة الرئيسية).

عند تكوين إعدادات البريد وتفعيلها، ترسل الشاشة إشعارات عند حدوث خطأ أو عند فقدان إشارة الإدخال. يجب توصيل الشاشة بشبكة LAN حتى تعمل هذه الميزة.

Alert Mail (رسائل التنبيه)	عند حدوث خطأ، ترسل الشاشة رسالة تنبيه إلى عنوان (عناوين) البريد الإلكتروني المدرج في حقول عنوان المستلم. يرجى النظر في «قائمة التنبيه بوجود خطأ» أدناه. يرجى ملاحظة أنه لا يوجد خطأ عند عدم اكتشاف إشارة دخل. سترسل الشاشة إشعار بعدم وجود إشارة دخل فقط عند تفعيل رسالة الحالة. يؤدي تحديد [ENABLE] (تمكين) إلى تشغيل خاصية بريد التنبيه. يؤدي تحديد [DISABLE] (تعطيل) إلى إيقاف تشغيل خاصية بريد التنبيه.
Status Message (رسالة الحالة)	هذا إعداد يفيد بما إذا كان يجب تضمين حالة عدم وجود إشارة كحالة تنبيه أم لا. بتحديد [ENABLE] (تمكين)، يرسل Alert Mail (بريد التنبيه) رسائل البريد عند عدم وجود إشارة بالشاشة أو في حالات التنبيه. بتحديد [DISABLE] (تعطيل)، يرسل Alert Mail (بريد التنبيه) رسائل البريد عندما تكون الشاشة في حالات التنبيه. لا يرسل رسائل البريد عند عدم وجود إشارة بالشاشة.
Sender's Address (عنوان المرسل)	اكتب عنوان المرسل. يمكنك استخدام حتى ٦٠ حرفاً أبجدياً رقمياً.
SMTP Server (خادم SMTP)	اكتب اسم خادم بروتوكول نقل البريد الإلكتروني البسيط (SMTP) الذي سيتم توصيله بالشاشة. ويمكنك استخدام ما يصل إلى ٦٠ حرفاً أبجدياً رقمياً.
Recipient's Address (عنوان المستلم) من ١ إلى ٣	اكتب عنوان المستلم الخاص بك. يمكنك استخدام حتى ٦٠ حرفاً أبجدياً رقمياً.
Authentication Method (طريقة المصادقة)	تتيح تحديد طريقة المصادقة الخاصة بإرسال رسائل البريد الإلكتروني.
POP3 Server (خادم POP3)	يحدد عنوان خادم البروتوكول POP3 المستخدم في المصادقة الخاصة بالبريد الإلكتروني.
User Name (اسم المستخدم)	يتم تعيين اسم المستخدم لتسجيل الدخول في خادم المصادقة عندما يلزم إجراء المصادقة لإرسال رسائل البريد الإلكتروني. ويمكنك استخدام ما يصل إلى ٦٠ حرفاً أبجدياً رقمياً.
Password (كلمة المرور)	تتيح تعيين كلمة المرور لتسجيل الدخول في خادم المصادقة عندما يلزم إجراء المصادقة لإرسال رسائل البريد الإلكتروني، ويمكنك استخدام ما يصل إلى ٦٠ حرفاً أبجدياً رقمياً.
Test Mail (رسالة اختبار)	اضغط هذا الزر لإرسال بريد اختبار للتحقق من صحة الإعدادات.

- **ملاحظة:** إذا لم يتم تلقي بريد تنبيه عند إجراء بريد الاختبار، يرجى التحقق من إعدادات الشبكة والخادم، ومن أن عنوان المستلم صحيح.
- إذا قمت بإدخال عنوان غير صحيح في أحد الاختبارات فقد لا تستلم بريد تنبيه، وفي حال حدوث ذلك فينبغي التحقق من صحة عنوان المستلم.

قائمة أخطاء التنبيه

رقم الخطأ * رمز الخطأ	رسالة بريد التنبيه	التوضيح	الإجراء
70h ~ 7Fh	The monitor's power supply is not functioning normally. (مفتاح الطاقة الخاص بالشاشة لا يعمل بصورة طبيعية.)	يوجد خلل في استعداد الطاقة	يرجى الاتصال بالموزع.
90h ~ 9Fh	The monitor's backlight unit is not functioning normally. (وحدة الإضاءة الخلفية في الشاشة لا تعمل بصورة طبيعية.)	خلل في الإضاءة الخلفية	يرجى الاتصال بالموزع.
A0h ~ AFh	The monitor is overheated. (الشاشة ساخنة بصورة مفرطة.)	خلل في درجة الحرارة	يرجى الاتصال بالموزع.
B0h ~ BFh	The monitor does not receive an input signal. (الشاشة لا تتلقى إشارة دخل.)	لا توجد إشارة	يرجى مراجعة No picture (لا توجد صورة) في «استكشاف الأعطال وإصلاحها».
D0h	The remaining capacity of the error log decreased. (انخفاض الحيز المتاح في سجل الأخطاء.)	يسع حجم ذاكرة سجل دليل التشغيل ساعة واحدة أخرى.	يرجى الحصول على سجل باستخدام أمر PD خارجي. انظر صفحة ٦٠.
D1h	The battery for clocks is empty. (البطارية الخاصة بالساعة فارغة.)	البطارية فارغة.	يرجى توصيل الشاشة بمصدر الطاقة ثم أعد شحن البطارية. يرجى تعيين DATE & TIME (التاريخ والوقت) في قائمة OSD.
E0h ~ EFh	A system error occurred in the monitor. (هناك خطأ في نظام الشاشة.)	خطأ في النظام	يرجى الاتصال بالموزع.

إعدادات SNMP

انقر فوق «SNMP» على العمود الأيسر أسفل HOME (الصفحة الرئيسية).
يتم استخدام بروتوكول SNMP للحصول على معلومات عن الحالة و للتحكم في الشاشة بشكل مباشر عبر الشبكة.

الإصدار:

SNMP v1 نص عادي مصدق عليه من اسم المجتمع ولا يصدر رسالة تأكيدية عن التراكب.
SNMP v2c نص عادي مصدق عليه من اسم المجتمع ويصدر رسالة تأكيدية عن التراكب.

اسم المجتمع:

الإعداد الافتراضي لاسم المجتمع هو «عام». وهو قابل للقراءة فقط. يمكنك تحديد أسماء المجتمع لحوالي ثلاثة إعدادات.

التراكب:

يرسل إخطار برسالة خطأ إلى عنوان محدد عند حدوث أي خطأ في الشاشة.

رمز الخطأ	التوضيح	مربع الاختيار
0xA0, 0xA1, 0xA2	خلل في درجة الحرارة	Temperature (درجة الحرارة)
0x70, 0x71, 0x72, 0x78	خلل في الطاقة	Power (الطاقة)
0x90, 0x91	خلل في المحول العاكس أو إضاءة خلفية	Inverter/Backlight (العاكس/إضاءة خلفية)
0xB0	لا توجد إشارة	No Signal (لا توجد إشارة)
0xD0	خفض سعة تخزين السجل	PROOF OF PLAY (دليل التشغيل)
0xE0	خطأ في النظام	System Error (خطأ في النظام)

إعدادات AMX

انقر فوق «AMX» على العمود الأيسر أسفل HOME (الصفحة الرئيسية).

يُعمل على التشغيل أو إيقاف التشغيل للكشف بواسطة جهاز AMX Device Discovery أثناء التوصل بالشبكة المدعومة بنظام التحكم AMX's NetLinX. تلميح: عند استخدام جهاز يدعم جهاز AMX Device Discovery, يُعرف نظام التحكم AMX NetLinX بأكمله على الجهاز ويعمل على تنزيل الطراز المناسب من Device Discovery من أحد خوادم AMX. يُعمل تحديد [ENABLE] (تمكين) على اكتشاف الجهاز من جهاز AMX Device Discovery. يُعمل تحديد [DISABLE] (تعطيل) على عدم اكتشاف الجهاز من جهاز AMX Device Discovery.	AMX BEACON (إشارة AMX)
---	---------------------------

إعدادات CRESTRON

انقر فوق CRESTRON في العمود الأيسر أسفل HOME (الصفحة الرئيسية).

توافق CRESTRON ROOMVIEW

تدعم الشاشة تقنية CRESTRON ROOMVIEW؛ مما يسمح بإدارة العديد من الأجهزة المتصلة بالشبكة والتحكم فيها من خلال جهاز الكمبيوتر أو جهاز التحكم.

للحصول على المزيد من المعلومات يرجى زيارة الموقع الإلكتروني <http://www.crestron.com>

تستخدم تقنية ROOMVIEW لإدارة الشاشة من خلال جهاز كمبيوتر. ON (تشغيل): تفعيل ROOMVIEW. OFF (إيقاف): تعطيل ROOMVIEW.	ROOMVIEW (تقنية ROOMVIEW)
تستخدم وظيفة CRESTRON CONTROL لإدارة الشاشة من خلال جهاز التحكم. ON (تشغيل): تفعيل تحكم CRESTRON. OFF (إيقاف): تعطيل تحكم CRESTRON.	CRESTRON CONTROL (تحكم CRESTRON)
تعيين عنوان IP الخاص بخادم CRESTRON.	CONTROLLER IP ADDRESS (عنوان IP لجهاز التحكم)
تعيين معرف IP الخاص بخادم CRESTRON.	IP ID (معرّف IP)

تلميح: تكون إعدادات CRESTRON مطلوبة عند استخدام تقنية CRESTRON ROOMVIEW فقط.
للحصول على المزيد من المعلومات يرجى زيارة الموقع الإلكتروني <https://www.crestron.com>

إعدادات الاسم

انقر فوق «NAME» (الاسم) في العمود الأيسر أسفل HOME (الصفحة الرئيسية).

تتيح لك تخصيص اسم شاشة يزيد عن ١٦ رمز طويل. يعرض هذا الاسم عند البحث على الأجهزة على الشبكة أثناء استخدام تطبيق مثل برنامج NaViSet Administrator. إعطاء الشاشة اسم مميز يسمح بتحديدتها أثناء عرض قائمة الشاشات على شبكة. الاسم الافتراضي هو اسم طراز الشاشة.	MONITOR NAME (اسم الشاشة)
اكتب اسم مضيف الشاشة المتصل بالشبكة. ويمكنك استخدام ما يصل إلى ١٥ حرفاً أبجدياً رقمياً.	HOST NAME (اسم المضيف)
اكتب اسم مجال الشبكة المتصلة بالشبكة. ويمكنك استخدام ما يصل إلى ٦٠ حرفاً أبجدياً رقمياً.	DOMAIN NAME (اسم المجال)

Network Service Settings (إعدادات خدمة الشبكة)

انقر فوق «NETWORK SERVICE» (خدمات الشبكة) على العمود الأيسر أسفل HOME (الصفحة الرئيسية).

عَيِّن فئة لـ PJLink. ملاحظة: PJLink هي واجهة تحكم قياسية في الشبكة معدة من قبل رابطة صناعات نظم المعلومات وماكينات العمل اليابانية (JBMA). http://pjlink.jbma.or.jp/index.html هذه الشاشة متاحة لأمر الفئة ١ و ٢.	PJLink CLASS (فئة PJLink)
تمكين أو تعطيل وظيفة الإخطار بحالة شبكة الشاشة، (هذه الوظيفة متاحة فقط للفئة ٢ فقط).	NOTIFY FUNCTION ENABLE (تفعيل وظيفة الإخطار)
عَيِّن عنوان IP الذي سيتم إرسال حالة شبكة الشاشة إليه. (هذه الوظيفة متاحة فقط للفئة ٢ فقط).	NOTIFY ADDRESS (عنوان الإخطار)
حدد كلمة المرور لـ PJLink*، ويجب ألا تتعدى كلمة المرور ٣٢ أحرف، واحرص على أن لا تنساها، ولكن في حالة نسيان كلمة المرور، استشر الموزع.	PJLink PASSWORD (كلمة مرور PJLink)
عَيِّن كلمة مرور لخادم HTTP، ويجب ألا تتعدى كلمة المرور ٣٢ أحرف،	HTTP PASSWORD (كلمة مرور HTTP)
تطلب كلمة المرور الخاصة بـ HTTP في حالة الدخول إلى خادم HTTP. عَيِّن اسم الشاشة كاسم المستخدم عند إدخال كلمة المرور.	HTTP PASSWORD ENABLE (تفعيل كلمة مرور HTTP)

*ما المقصود بـ PJLink؟

PJLink هو أحد معايير البروتوكول المستخدمة للتحكم في الأجهزة المصنعة لدى جهات مختلفة، وقد وضع هذا البروتوكول بواسطة رابطة صناعة الماكينات التجارية ونظم المعلومات اليابانية (JBMA) عام ٢٠٠٥.

ويدعم الجهاز جميع أوامر PJLink.

يسمح توصيل الشاشة بجهاز كمبيوتر عبر RS-232C أو بشبكة عبر شبكة LAN بنقل الأوامر إلى الشاشة، مما يوفر التحكم عن بعد في الشاشة من جهاز متصل. يمكن العثور على كل تنسيق أمر في المستندات الخارجية «External_Control.pdf». انظر صفحة ٦٩.

واجهة RS-232C

RS-232C	PROTOCOL (بروتوكول)
٩٦٠٠ [bps] (بت في الثانية)	BAUD RATE (معدل البود)
٨ [bits] (بت)	DATA LENGTH (طول البيانات)
NONE (لا يوجد)	PARITY (التمائل)
١ [bit] (بت)	STOP BIT (بت التوقف)
NONE (لا يوجد)	FLOW CONTROL (التحكم في التدفق)

واجهة LAN

TCP	PROTOCOL (بروتوكول)
٧١٤٢	PORT NUMBER (رقم المنفذ)
الإعدادات التلقائي (١٠٠/١٠) ميجا بايت في الثانية)	COMMUNICATION SPEED (سرعة الاتصال)

أوامر «ASCII Control» (التحكم في ASCII)

تدعم هذه الشاشة أوامر التحكم المدرجة في ملف «External_Control.pdf» (انظر صفحة ٦٩)، كما تدعم أيضًا أمر التحكم في ASCII المشترك الذي يُستخدم للتحكم في شاشة NEC أو جهاز العرض من جهاز كمبيوتر متصل. ولمزيد من المعلومات نرجو زيارة موقعنا عبر الإنترنت.

ملاحظة: إذا قمت بإيقاف تشغيل الشاشة عندما يكون [QUICK START] (بدء التشغيل السريع) [DISABLE] (ليطعت)، فلن يُتاح التحكم في أوامر ASCII عبر RS-232C. لتنشيط التحكم في أوامر ASCII أثناء إيقاف تشغيل الشاشة، اضبط [QUICK START] (بدء التشغيل السريع) على [ENABLE] (تبيكت).

المعلمة

أمر الحالة		أمر الدخّل		
حالة الخطأ	الاستجابة	المعلمة	الاستجابة	اسم إشارة الدخّل
خلل في درجة الحرارة	error:temp (خطأ:درجة الحرارة)	DisplayPort (منفذ العرض)	DisplayPort (منفذ العرض)	DisplayPort (منفذ العرض)
خلل في المحول العاكس أو إضاءة خلفية	error:light (خطأ:الضوء)	hdmi أو hdmi1	hdmi1	HDMI1
خطأ في النظام	error:system (خطأ:النظام)	hdmi2	hdmi2	HDMI2
		vga	vga	VGA
		mp	mp	Media Player (مشغل الوسائط)

دليل التشغيل

تتيح هذه الوظيفة إرسال رسائل بالوضع الحالي للشاشة بعد إجراء الفحص الذاتي.

للاطلاع على وظيفة دليل التشغيل المتضمنة التشخيص الذاتي، يرجى مراجعة «External_Control.pdf». انظر صفحة ٦٩.

رسالة	العناصر الخاضعة للفحص
DisplayPort (منفذ العرض) ومدخلات HDMI1، HDMI2، VGA(RGB) و Media Player (مشغل الوسائط)	① INPUT (الدخل)
على سبيل المثال (H)1920، (V)1080، (H)3840، (V)2160 أو لا توجد إشارة أو إشارة غير صالحة.	② Resolution (الدقة)
يوجد صوت أو لا يوجد صوت أو غير متاح	③ Audio signal (الإشارة الصوتية)
صورة عادية أو لا توجد صورة	④ Picture Image (شكل الصورة)
صوت عادي أو لا يوجد صوت	⑤ AUDIO OUT (منفذ خرج الصوت)
(سنة)/(شهر)/(يوم)/(ساعة)/(دقيقة)/(ثانية)	⑥ TIME (الوقت)
00h: Normal Proof of Play event (دليل عادي أو حدث تشغيل) 01h: Proof of Play event is "last power on time" (دليل العرض هو «وقت بدء التشغيل») 10h: MEDIA PLAYER is stop (ساعة: توقف مشغل الوسائط) 11h: MEDIA PLAYER is start (ساعة: بدء مشغل الوسائط) 12h: MEDIA PLAYER is pause (ساعة: توقف مشغل الوسائط بشكل مؤقت) 13h: MEDIA PLAYER error occur (ساعة: خطأ في مشغل الوسائط) 40h: Human detected (Human sensor Status) (الأشخاص) 41h: Human detect cleared (Human Sensor Status) (استشعار الأشخاص)	⑦ بيانات التوسعة

على سبيل المثال:

① HDMI1

② ٣٨٤٠ × ٢١٦٠

③ مدخل الصوت

④ صورة عادية

⑤ صوت عادي

⑥ ٢٠٢٠/١١/٠١ ساعة/دقيقة/ثانية

⑦ ١٠ ساعات: توقف MEDIA PLAYER (مشغل الوسائط)

يشمل هذا الفصل:

- ↪ «مشكلات صورة الشاشة وإشارة الفيديو» في صفحة ٦٢
- ↪ «لا توجد صورة» في صفحة ٦٢
- ↪ «ثبات الصورة» في صفحة ٦٢
- ↪ «الصورة تومض» في صفحة ٦٢
- ↪ «عدم ثبات الصور أو عدم وضوحها أو ظهور تشوش بها» في صفحة ٦٣
- ↪ «لا يتم إعادة إنتاج الصور بشكل صحيح» في صفحة ٦٣
- ↪ «عدم عرض الدقة المحددة بشكل مناسب» في صفحة ٦٣
- ↪ «يعد تباين الفيديو إما مرتفع جدًا أو منخفض جدًا» في صفحة ٦٣
- ↪ «مشكلات الأجهزة» في صفحة ٦٣
- ↪ «عدم استجابة الزر » في صفحة ٦٣
- ↪ «لا يوجد صوت» في صفحة ٦٣
- ↪ «وحدة التحكم عن بعد غير متاحة» في صفحة ٦٣
- ↪ «عدم عمل وظيفتي SCHEDULE/OFF TIMER (جدولة/مؤقت الإيقاف) على نحو سليم» في صفحة ٦٣
- ↪ «صورة بلون الثلج، ضعف الصوت في وضع TV (تلفزيون)» في صفحة ٦٤
- ↪ «لوحة وصل USB لا تعمل» في صفحة ٦٤
- ↪ «التداخل في وضع TV (تلفزيون)» في صفحة ٦٤
- ↪ «التحكم عبر RS-232C أو شبكة الاتصال المحلية (LAN) غير متوفرين» في صفحة ٦٤
- ↪ «الشاشة تتحول إلى وضع الاستعداد تلقائيًا» في صفحة ٦٤
- ↪ «لا تتعرف وظيفة Media Player (مشغل الوسائط) على جهاز تخزين USB» في صفحة ٦٤
- ↪ «أنماط مؤشر الطاقة» في صفحة ٦٤
- ↪ «ظهور ألوان مؤشر بيان الحالة وامضة أو متوهجة باستثناء اللون الأزرق» في صفحة ٦٤
- ↪ «عدم إضاءة مؤشر بيان الحالة الموجود على الشاشة (بتعذر رؤية اللون الأزرق أو الأحمر)» في صفحة ٦٤

مشكلات صورة الشاشة وإشارة الفيديو

لا توجد صورة

- ينبغي توصيل كبل الإشارة بالكامل بطاقة الشاشة/الكمبيوتر.
- ينبغي إحكام تثبيت بطاقة الشاشة في موضعها تمامًا.
- تفقد مفتاح الطاقة الرئيسي، حيث يجب ضبطه على وضع ON (تشغيل).
- تأكد من تشغيل جهاز الكمبيوتر والشاشة.
- تأكد من اختيار دقة مدعومة على بطاقة العرض أو النظام المستخدم، وفي حالة ساورتك الشكوك، يرجى الرجوع إلى دليل الاستخدام الخاص بوحدة التحكم في العرض أو النظام لتغيير مستوى الدقة.
- تحقق من توافق الشاشة مع بطاقة الشاشة وتوقيتات الإشارة الموصى بها.
- تحقق من عدم وجود السنون مثنية أو مضغوطة في موصل كبل الإشارة.
- تنتقل الشاشة تلقائيًا إلى وضع الاستعداد بعد وقت مضبوط مسبقًا من فقدان إشارة الفيديو. اضغط على زر الطاقة بوحدة التحكم عن بعد، أو زر الطاقة  الموجود على الشاشة.
- قد لا يتم عرض الصور إذا قمت بفصل كبل الإشارة عند بدء تشغيل جهاز الكمبيوتر. وعند حدوث ذلك قم بإيقاف تشغيل جهاز الكمبيوتر ثم صل كبل الإشارة وشغل الجهاز والشاشة مرة أخرى.
- تحقق من HDCP (حماية المحتوى الرقمي ذي النطاق الترددي العالي): يهدف نظام HDCP إلى منع النسخ غير القانوني لبيانات الفيديو التي يتم إرسالها عبر إشارة رقمية. إذا لم تتمكن من مشاهدة المادة عبر منافذ الدخل الرقمي، فهذا لا يعني بالضرورة أن الشاشة لا تعمل على النحو الصحيح. ونظرًا لتطبيق نظام HDCP، قد يكون المحتوى في بعض الحالات محميًا بموجب نظام HDCP وربما لا يتم عرضه حسب قرار/نية مطبقي نظام HDCP (شركة Digital Content Protection, LLC).

ثبات الصورة

- يرجى مراعاة أن تقنية LCD قد تتسبب في الظاهرة المعروفة باسم «Image Persistence» (ثبات الصورة)، يحدث ثبات الصورة عندما يظل أثر الصورة أو «ظلها» ظاهرًا على الشاشة بعد اختفاء الصورة السابقة المعروضة على الشاشة. وعلى خلاف شاشات CRT، فإن ظاهرة ثبات الصورة على شاشات غير دائمة، بيد إنه ينبغي تجنب عرض الصور الثابتة الفردية لفترة طويلة على الشاشة. ولتخفيف هذه الظاهرة، اضبط الشاشة في وضع الاستعداد باستخدام وحدة التحكم عن بعد أو أوقف تشغيل الشاشة لفترة تعادل مدة عرض الصورة السابقة. فمثلاً، إذا استمر عرض الصورة على الشاشة لمدة ساعة مع بقاء أثر للصورة، فيتعين تشغيل وضع الاستعداد أو وقف تشغيل الشاشة لمدة ساعة لمحو الصورة.
- **ملاحظة:** مثل كفاءة أجهزة العرض الشخصية، نوصي بإظهار الصور المتحركة، أو استخدام شاشة توقف، أو تغيير الصور الثابتة على فترات منتظمة عندما تكون الشاشة في وضع الخمول، أو وضع الشاشة في وضع الاستعداد أو إيقاف تشغيلها عندما لا تكون قيد الاستخدام.
- **الصورة تومض**
 - إذا كنت تستخدم تردد إشارة أو موزع أو كبل طويل، فإن هذا قد يسبب تشوه أو ومض الصورة للحظة. وفي هذه الحالة يرجى توصيل الكبل مباشرة بالشاشة دون استخدام مرقد أو موزع، أو استبدال الكبل بأخر ذي جودة أعلى، كما أن استخدام مرقد زوجي ملتوي قد يتسبب في عدم وضوح الصورة وذلك حسب موضع الشاشة أو الكبل المركب، وللحصول على المزيد من المعلومات يرجى الاتصال بالمورد.
 - قد لا تظهر بعض كبلات HDMI الصورة الصحيحة. فإذا كانت دقة الدخل تساوي 1920 x 1080 أو 2160 x 3840 أو 2160 x 4096، يرجى استخدام كبل HDMI المعتمد لدعم دقة 4K.

عدم ثبات الصور أو عدم وضوحها أو ظهور تشوش بها

- ينبغي إحكام تثبيت كبل الإشارة بالكمبيوتر.
- يرجى ضبط الإعدادات من [ADJUST] (الضبط) في [PICTURE] (الصور) من خلال التحقق من الصورة المعروضة على الشاشة.
- عند تغيير وضع العرض، قد ينبغي إعادة ضبط الإعدادات الخاصة بضبط الصور المعروضة على الشاشة.
- تحقق من توافق الشاشة مع بطاقة الشاشة وتوقيتات الإشارة الموصى بها.
- في حالة عدم وضوح النص، فينبغي تغيير وضع الفيديو إلى وضع «غير متداخل» مع استخدام معدل تحديث ٦٠ هرتز.
- يمكن تشويه الصورة عند تشغيل الطاقة أو تغيير الإعدادات.

لا يتم إعادة إنتاج الصور بشكل صحيح

- استخدم أدوات التحكم في ضبط الصورة المعروضة على الشاشة لزيادة أو تقليل هذا الضبط التقريبي.
- وبناء على الجهاز المتصل، قد لا يتم عرض الألوان بشكل صحيح. في هذه الحالة، قم بتغيير إعداد [SIGNAL FORMAT] (تنسيق الإشارة) إلى اختيار آخر غير [AUTO] (تلقائي).
- تأكد من اختيار دقة مدعومة على بطاقة العرض أو النظام المستخدم.
- وفي حالة ساورتك الشوك، يُرجى الرجوع إلى دليل الاستخدام الخاص بطاقة العرض أو النظام لتغيير مستوى الدقة.

قد تظهر خطوط ضوئية رأسية أو أفقية وفقاً لنمط كل صورة، وهذا لا يعني وجود عيب في المنتج أو خلل به.

عدم عرض الدقة المحددة بشكل مناسب

- تأكد من معلومات OSD (المعلومات المعروضة على الشاشة) للتحقق من تحديد الدقة المناسبة.
- إذا كانت الدقة التي قمت بتعيينها أكثر من النطاق أو أقل منه، ستظهر نافذة «OUT of RANGE» (خارج النطاق) وستحذرك. يُرجى تعيين دقة مدعومة في جهاز الكمبيوتر المتصل.

يعد تباين الفيديو إما مرتفع جداً أو منخفض جداً

- تحقق من تحديد الخيار الصحيح لـ [VIDEO RANGE] (نطاق الفيديو) ضمن [INPUT-ADVANCED] (الإدخال المتقدم) لإشارة الإدخال. ينطبق هذا فقط على إشارات الفيديو على مدخلات DisplayPort و HDMI.

- شحوب اللون الأسود واللون الأبيض - قم بتغيير [VIDEO RANGE] (نطاق الفيديو) إلى [RAW SIGNAL] (الإشارة الأولية).

يمكن أن يشحب اللون الأسود ويبهت اللون الأبيض عند ضبط [VIDEO RANGE] (نطاق الفيديو) على الشاشة على [EXPANDED SIGNAL] (الإشارة الموسعة) بينما تكون مستويات ألوان إشارة الفيديو المصدر RGB كاملة (٢٥٥-٠ RGB)، مما يتسبب في فقد التفاصيل في الظلال والمناطق الساطعة وظهور الصورة ساطعة بشكل مفرط في المقابل.

- اللون الأسود رمادي داكن والأبيض باهت - قم بتغيير [VIDEO RANGE] (نطاق الفيديو) إلى [EXPANDED SIGNAL] (إشارة موسعة).

قد يظهر اللون الأسود الشاحب والأبيض الباهت عند ضبط [VIDEO RANGE] (نطاق الفيديو) على [RAW SIGNAL] (الإشارة الأولية) بينما تكون مستويات ألوان إشارة الفيديو المصدر محدودة (٢٣٥-١٦ RGB)، والتي تظهر بشكل فعال لمنع الشاشة من الحصول على نطاق سطوعها الكامل و يبدو أن الصورة تفقد إلى التباين.

مشكلات الأجهزة

عدم استجابة الزر

- أفضل كبل الطاقة الخاص بالشاشة من مأخذ التيار المتردد لإيقاف تشغيل الشاشة وإعادة ضبطها.
- تحقق من مفتاح الطاقة الرئيسي الموجود على الشاشة.

لا يوجد صوت

- تأكد من توصيل كبل السماعة بشكل مناسب.
- تأكد مما إذا كان قد تم تنشيط وضع [MUTE] (كتم الصوت) واستخدام وحدة التحكم عن بعد لتمكين وظيفة Mute (كتم الصوت) أو تعطيلها.
- تأكد من عدم ضبط [VOLUME] (مستوى الصوت) على الحد الأدنى.
- تحقق لمعرفة ما إذا كان جهاز الكمبيوتر يدعم الإشارة الصوتية عبر DisplayPort (منفذ العرض).
- وفي حالة الشك، اتصل بالمورد.
- لا يمكن ضبط إشارة الصوت عبر موصل إخراج الصوت بواسطة [SURROUND] (الصوت المحيط) و [EQUALIZER] (المعادل) في قائمة المعلومات المعروضة على الشاشة.
- إذا لم يتم توصيل جهاز صوت HDMI-CEC، الرجاء ضبط [AUDIO RECEIVER] (مستقبل الصوت) إلى وضع [DISABLE] (تعطيل).

وحدة التحكم عن بعد غير متاحة

- قد تكون البطاريات جافة. يرجى تغيير البطاريات، ثم التحقق من إمكانية وحدة التحكم عن بعد على العمل.
- تأكد من تركيب البطاريات بشكل صحيح.
- تأكد من توجيه وحدة التحكم عن بعد إلى مستشعر الوحدة الموجود بالشاشة.
- تحقق من حالة [LOCK SETTINGS] (إعدادات القفل).
- قد لا يعمل نظام التحكم عن بعد عند تعرض مستشعر الوحدة الموجود بالشاشة لأشعة الشمس المباشرة أو لإضاءة قوية، أو عند وجود حائل في المسار بين المستشعر ووحدة التحكم عن بعد.

عدم عمل وظيفتي SCHEDULE/OFF TIMER (جدولة/موقت الإيقاف) على نحو سليم

- يتم تعطيل وظيفة [SCHEDULE] (جدولة) عند ضبط [OFF TIMER] (موقت الإيقاف).
- عند تنشيط وظيفة [OFF TIMER] (موقت الإيقاف) وفصل الطاقة عن الشاشة نتيجة للانقطاع المفاجئ لمصدر الإمداد بالطاقة، تتم إعادة تعيين وظيفة [OFF TIMER] (موقت الإيقاف).

صورة بلون الثلج، ضعف الصوت في وضع TV (تلفزيون)

- تحقق من الهوائي/توصيل الكبل. واستخدم كبلًا جديدًا متى لزم الأمر.

لوحة وصل USB لا تعمل

- تحقق من أن كبل USB موصل على نحو سليم. راجع دليل المستخدم الخاص بجهاز USB.
- تحقق من اتصال منفذ USB العلوي الموجود في الشاشة بمنفذ USB السفلي الموجود في جهاز الكمبيوتر. الرجاء التأكد من أن جهاز الكمبيوتر في وضع [ON] (تشغيل) أو [USB POWER] (طاقة منفذ USB) على وضع [ON] (تشغيل).

التداخل في وضع TV (تلفزيون)

- تحقق من حالة عزل جميع المكونات، وتحرك بعيدًا عن الشاشة متى لزم الأمر.

التحكم عبر RS-232C أو شبكة الاتصال المحلية (LAN) غير متوفرين

- تأكد من فحص RS-232C (النوع المعكوس) أو كبل LAN. حيث يتطلب للتوصيل استخدام كبل LAN من الفئة ٥ أو أعلى.

الشاشة تتحول إلى وضع الاستعداد تلقائيًا

- يرجى التحقق من إعداد [OFF TIMER] (مؤقت الإيقاف).
- اضبط وظيفة [CEC] إلى وضع [OFF] (إيقاف). قد تنتقل الشاشة إلى وضع الاستعداد عندما ينتقل جهاز HDMI-CEC المتوافق الموصل إلى وضع الاستعداد.
- يرجى التحقق من [POWER] (الطاقة) في [SCHEDULE INFORMATION] (مؤشر الجدول).

لا تتعرف وظيفة Media Player (مشغل الوسائط) على جهاز تخزين USB

- يرجى التحقق من توصيل جهاز تخزين USB إلى منفذ USB.
- تحقق من تنسيق الملف الخاص بجهاز تخزين USB إذا لم يتم التعرف عليه من الشاشة.

أنماط مؤشر الطاقة

ظهور ألوان مؤشر بيان الحالة وامضة أو متوهجة باستثناء اللون الأزرق

- في حالة حدوث أي عطل، يرجى الاتصال بالمورد.
- في حالة إيقاف تشغيل الشاشة نتيجة ارتفاع الحرارة الداخلية لدرجة أعلى من حرارة التشغيل العادي، سيومض مؤشر بيان الحالة باللون الأخضر أو الأصفر أو الأحمر ست مرات. يرجى ترك الشاشة لتتخفف الحرارة لبضعة دقائق ثم أعد تشغيلها مرة أخرى.
- قد تكون الشاشة في وضع الاستعداد.
- اضغط على زر الطاقة بوحدة التحكم عن بعد، أو زر الطاقة  الموجود على الشاشة.

عدم إضاءة مؤشر بيان الحالة الموجود على الشاشة (يتعذر رؤية اللون الأزرق أو الأحمر)

- تأكد من اتصال كبل الطاقة بصورة صحيحة بالشاشة والحائط، وتأكد أن زر طاقة الشاشة الرئيسي قيد التشغيل.
- تأكد من أن جهاز الكمبيوتر ليس على وضع توفير الطاقة (المس لوحة المفاتيح أو حرك الماوس).
- تحقق من ضبط [POWER INDICATOR] (مؤشر الطاقة) على وضع [ON] (تشغيل) من إعدادات [SYSTEM] (النظام) من قائمة OSD.

يشمل هذا الفصل:

↔ «إشارة دخل متوافقة» في صفحة ٦٦

↔ «M321» في صفحة ٦٧

إشارة دخل متوافقة

التعليقات	VGA(RGB)	DisplayPort (منفذ العرض)	HDMI		تردد المسح		الدقة	اسم إشارة الدخل	
			MODE2 (الوضع ٢)	MODE1 (الوضع ١)	التردد الرأسي	التردد الأفقي			
	نعم	نعم	نعم	نعم	٦٠ هرتز	٣١,٥ كيلو هرتز	٤٨٠ × ٦٤٠	VGA	
	نعم	نعم	نعم	نعم	٦٠ هرتز	٣٧,٩ كيلو هرتز	٦٠٠ × ٨٠٠	SVGA	
	نعم	نعم	نعم	نعم	٦٠ هرتز	٤٨,٤ كيلو هرتز	٧٦٨ × ١٠٢٤	XGA	
	نعم	نعم	نعم	نعم	٦٠ هرتز	٤٥,٠ كيلو هرتز	٧٢٠ × ١٢٨٠	HD	
	نعم	نعم	لا	نعم	٦٠ هرتز	٤٧,٨ كيلو هرتز	٧٦٨ × ١٢٨٠	WXGA	
	نعم	نعم	نعم	نعم	٦٠ هرتز	٤٩,٧ كيلو هرتز	٨٠٠ × ١٢٨٠		
	نعم	نعم	نعم	نعم	٦٠ هرتز	٦٤ كيلو هرتز	١٠٢٤ × ١٢٨٠	SXGA	
	نعم	نعم	لا	نعم	٦٠ هرتز	٤٧,٧ كيلو هرتز	٧٦٨ × ١٣٦٠	WXGA	
	نعم	نعم	لا	نعم	٦٠ هرتز	٤٧,٧ كيلو هرتز	٧٦٨ × ١٣٦٦		
	نعم	نعم	نعم	نعم	٦٠ هرتز	٦٥,٣ كيلو هرتز	١٠٥٠ × ١٤٠٠	+SXGA	
	نعم	نعم	نعم	نعم	٦٠ هرتز	٥٥,٩ كيلو هرتز	٩٠٠ × ١٤٤٠	+WXGA	
	نعم	نعم	نعم	نعم	٦٠ هرتز	٧٥,٠ كيلو هرتز	١٢٠٠ × ١٦٠٠	UXGA	
	نعم	نعم	نعم	نعم	٦٠ هرتز	٦٥,٣ كيلو هرتز	١٠٥٠ × ١٦٨٠	+WSXGA	
الدقة الموصى بها	نعم	نعم	نعم	نعم	٦٠ هرتز	٦٧,٥ كيلو هرتز	١٠٨٠ × ١٩٢٠	دقة عالية كاملة	
صورة مضغوطة	نعم	نعم	نعم	لا	٦٠ هرتز	٧٤,٦ كيلو هرتز	١٢٠٠ × ١٩٢٠	WUXGA	
صورة مضغوطة	لا	لا	نعم	لا	٦٠ هرتز	١٣٣,٣ كيلو هرتز	٢١٦٠ × ١٩٢٠	٢/٤K	
صورة مضغوطة	لا	نعم	نعم	نعم	٢٤ هرتز	٥٤,٠ كيلو هرتز	٢١٦٠ × ٣٨٤٠		
صورة مضغوطة	لا	نعم	نعم	نعم	٢٥ هرتز	٥٦,٣ كيلو هرتز	٢١٦٠ × ٣٨٤٠	٤K	
صورة مضغوطة	لا	نعم	لا	لا	٣٠ هرتز	٦٥,٧ كيلو هرتز	٢١٦٠ × ٣٨٤٠		
صورة مضغوطة	لا	نعم	نعم	نعم	٣٠ هرتز	٦٧,٥ كيلو هرتز	٢١٦٠ × ٣٨٤٠		
صورة مضغوطة	لا	نعم*	نعم	لا	٥٠ هرتز	١١٢,٥ كيلو هرتز	٢١٦٠ × ٣٨٤٠		
صورة مضغوطة	لا	نعم*	لا	لا	٦٠ هرتز	١٣٣,٣ كيلو هرتز	٢١٦٠ × ٣٨٤٠		
صورة مضغوطة	لا	نعم*	نعم	لا	٦٠ هرتز	١٣٥,٠ كيلو هرتز	٢١٦٠ × ٣٨٤٠		
صورة مضغوطة	لا	نعم	نعم	نعم	٢٤ هرتز	٥٤,٠ كيلو هرتز	٢١٦٠ × ٤٠٩٦		
صورة مضغوطة	لا	نعم	نعم	لا	٢٥ هرتز	٥٦,٣ كيلو هرتز	٢١٦٠ × ٤٠٩٦		
صورة مضغوطة	لا	نعم	نعم	لا	٣٠ هرتز	٦٧,٥ كيلو هرتز	٢١٦٠ × ٤٠٩٦		
صورة مضغوطة	لا	نعم*	نعم	لا	٥٠ هرتز	١١٢,٥ كيلو هرتز	٢١٦٠ × ٤٠٩٦		
صورة مضغوطة	لا	نعم*	نعم	لا	٦٠ هرتز	١٣٥,٠ كيلو هرتز	٢١٦٠ × ٤٠٩٦		
	لا	نعم	نعم	نعم	٢٤ هرتز	٢٧,٠ كيلو هرتز	١٠٨٠ × ١٩٢٠		(١٠٨٠p) HDTV
	لا	نعم	نعم	نعم	٢٥ هرتز	٢٨,١ كيلو هرتز	١٠٨٠ × ١٩٢٠		
	لا	نعم	نعم	نعم	٣٠ هرتز	٣٣,٨ كيلو هرتز	١٠٨٠ × ١٩٢٠		
	لا	نعم	نعم	نعم	٥٠ هرتز	٥٦,٣ كيلو هرتز	١٠٨٠ × ١٩٢٠		
	لا	نعم	نعم	نعم	٦٠ هرتز	٦٧,٥ كيلو هرتز	١٠٨٠ × ١٩٢٠	(١٠٨٠i) HDTV	
	لا	نعم	نعم	نعم	٥٠ هرتز	٢٨,١ كيلو هرتز	١٠٨٠ × ١٩٢٠		
	لا	نعم	نعم	نعم	٦٠ هرتز	٣٣,٨ كيلو هرتز	١٠٨٠ × ١٩٢٠	(٧٢٠p) HDTV	
	لا	نعم	نعم	نعم	٥٠ هرتز	٣٧,٥ كيلو هرتز	٧٢٠ × ١٢٨٠		
	لا	نعم	نعم	نعم	٦٠ هرتز	٤٥,٠ كيلو هرتز	٧٢٠ × ١٢٨٠	(٥٧٦p) SDTV	
	لا	نعم	نعم	نعم	٥٠ هرتز	٣١,٣ كيلو هرتز	٥٧٦ × ٧٢٠		
	لا	نعم	نعم	نعم	٦٠ هرتز	٣١,٥ كيلو هرتز	٤٨٠ × ٧٢٠	(٤٨٠p) SDTV	
	لا	لا	نعم	نعم	٥٠ هرتز	١٥,٦ كيلو هرتز	(٥٧٦i) SDTV		
	لا	لا	نعم	نعم	٦٠ هرتز	١٥,٧ كيلو هرتز	(٤٨٠i) SDTV		

*: تم تعيين HBR2 فقط.

- ملاحظة: اعتمادًا على دقة إشارة الإدخال، قد تبدو الأحرف غير واضحة أو قد تكون الأشكال مشوهة.
- اعتمادًا على بطاقة العرض أو برنامج التشغيل المستخدم، قد لا يتم عرض الصورة بشكل صحيح.

مواصفات المنتج			
وحدة LCD	٣٢ بوصة/٨٠٠ سم قطر ٠,٣٦٤ مم ١٠٨٠ × ١٩٢٠ أكثر من ١٦ مليون لون (بناءً على بطاقة الشاشة المستخدمة) ٤٥٠ شمعة/م ² (حد أقصى) عند ٢٥ درجة مئوية ١١٠٠:١ ٥٨٩ (معتاد) عند نسبة تباين < ١٠		
التردد	أفقي: رقمي: ١٣٦-١٥ كيلو هرتز تتناظري: ٨١-١٥ كيلو هرتز رأسبي: رقمي: ٧٦-٢٣ هرتز تتناظري: ٧٦-٤٩ هرتز		
ساعة البكسل	رقمي: ٢٥,٠٠ ميغا هرتز - ٦٠٠,٠٠ ميغا هرتز (HDMI/DisplayPort) تتناظري: ١٣,٥ ميغا هرتز، ٢٥,٠ ميغا هرتز - ١٧٠,٠ ميغا هرتز		
مقاس العرض	٣٩٢,٨٥ × ٦٩٨,٤٠ مم		
إشارة الدخل	DisplayPort (منفذ العرض) (تصل إلى ٢١٦٠×٤٠٩٦ (٦٠ هرتز)، HDCP ٢,٢/١,٣)		
DisplayPort (منفذ العرض)	موصل DisplayPort	رقمي RGB	
HDMI	موصل HDMI	رقمي YUV رقمي RGB	HDMI (يصل إلى ٢١٦٠×٤٠٩٦ (٦٠ هرتز)، HDCP ٢,٢/١,٤)
VGA(RGB)	D-Sub من ١٥ سنًا صغير	RGB تناظري	٧٥ Vp-p / أوم (حتى ١٩٢٠ × ١٠٨٠ (٦٠ هرتز)) منفصل: مستوى TTL (إيجابي/سلبية)
مزامنة			
الصوت			
دخل الصوت	موصل DisplayPort	صوت رقمي	PCM ٣٢, ٤٤,١, ٤٨ كيلو هرتز (٢٤/٢٠/١٦ بت)
مخرج الصوت	مقياس استريو صغير	صوت تناظري	سماعات استريو يسري/يمنى ٠,٥ Vrms
خرج السماعة	HDMI (ARC)*	صوت رقمي	PCM ٣٢, ٤٤,١, ٤٨ كيلو هرتز (٢٤/٢٠/١٦ بت)
التحكم	مدخل RS-232C شبكة الاتصال المحلية: مدخل وحدة التحكم عن بعد: D-Sub من ٩ دبابيس BASE-TX ١٠٠/BASE-T ١٠٠ ٤٥-RJ منفذ استريو صغير ٣,٥ مم Ø		
USB	منفذ الإمداد بالطاقة ٥ فولت/٢ أمبير (حد أقصى) مشغل الوسائط/منفذ تحديث البرامج الثابتة		
الإمداد بالطاقة	٠,٣ - ٠,٨ أمبير عند ٢٤٠-١٠٠ فولت تيار متردد، ٦٠/٥٠ هرتز		
استهلاك الطاقة	التشغيل العادي*: تقريباً ٤٠ وات وضع توفير الطاقة* (كهرماني متوهج LED): أقل من ٢ وات وضع توفير الطاقة* (كهرماني وامض LED): أقل من ٠,٥ وات		
بيئة التشغيل	درجة الحرارة: الرطوبة: معدل الارتفاع: ٤٠ - ٣٢ درجة مئوية / ١٠٤ - ٣٢ درجة فهرنهايت ٢٠ - ٨٠٪ (دون تكثيف) ٣٠٠٠ م (قد يقل المنطوح مع الارتفاع)		
بيئة التخزين	درجة الحرارة: الرطوبة: ٢٠ - ٦٠ درجة مئوية / ٤٠ - ١٤٠ درجة فهرنهايت ١٠ - ٨٠٪ (دون تكثيف) / ٩٠٪ - ٣,٥٪ (درجة الحرارة - ٤٠ درجة مئوية) لما زاد عن ٤٠ درجة مئوية		
الأبعاد*	٧٢٦,٥ (عرض) × ٤٢٥,٤ × (ارتفاع) ٦٦,٥ (عمق) ملم/٢٨,٦ (عرض) × ١٦,٨ × (ارتفاع) ٢,٦ بوصة		
الوزن	٦,٣ كجم (١٣,٩ رطلاً)		
واجهة تثبيت متوافقة مع معايير VESA	١٠٠ × ١٠٠ مم (M٤، ٤ فتحات)		

ملاحظة: المواصفات الفنية عرضة للتغيير دون سابق إخطار.

*: بدون أي خيار، مع إعدادات المصنع.
*: الأبعاد الموضحة هي للشاشة فقط، ولا تشمل الأجزاء المتحركة البارزة.
*: HDMI 1 فقط.

معلومات التسجيل وترخيص البرنامج

ملحق أ

العلامات التجارية

Microsoft® و Windows® هما إما علامات تجارية مسجلة أو علامات تجارية تابعة لشركة Microsoft Corporation القائمة في الولايات المتحدة و/أو دول أخرى.

NEC هي علامة تجارية مسجلة لشركة NEC Corporation.



تعتبر كل من DisplayPort™ و DisplayPort™ علامتان تجاريتان مسجلتان لدى شركة (VESA®) Video Electronics Standards Association في الولايات المتحدة وغيرها من البلاد.

MultiSync هي علامة تجارية مسجلة لشركة Sharp NEC Display Solutions, Ltd في اليابان والبلاد الأخرى.

جميع العلامات وأسماء المنتجات الأخرى علامات تجارية مسجلة لمالكها.



تُعد المصطلحات HDMI و High-Definition Multimedia Interface و شعار HDMI علامات تجارية مسجلة لصاحبها HDMI Licensing Administrator في الولايات المتحدة الأمريكية والبلاد الأخرى.

إن علامة PLink التجارية وشعارها علامة تجارية متقدمة للتسجيل أو مسجلة بالفعل في اليابان والولايات المتحدة الأمريكية وبلدان ومناطق أخرى.

CRESTRON و CRESTRON ROOMVIEW هما علامات تجارية مسجلة لشركة Crestron Electronics Inc وتوجد في الولايات المتحدة وغيرها من الدول.

NaViSet هي علامة تجارية مسجلة لشركة Sharp NEC Display Solutions, Ltd في اليابان والبلاد الأخرى.

Blu-ray تُعد علامة تجارية لدى مؤسسة Blu-ray Disc Association.

TILE MATRIX و TILE COMP هما علامتان تجاريتان مسجلتان لشركة Sharp NEC Display Solutions, Ltd في اليابان والبلاد الأخرى.

[ملاحظة] نبذة حول ترخيص،

Visual MPEG AVCK MPEG ٤- المرفق مع هذا المنتج

١. MPEG AVC

تم ترخيص هذا المنتج بموجب تراخيص حافظة براءة اختراع AVC لاستخدام مستهلك فردي أو أي استخدامات أخرى ولا تتلقي تعويض (١) لتشفير فيديو يتوافق مع معايير AVC («AVC VIDEO») (فيديو AVC) و/أو (٢) لحل شفرة فيديو AVC مشفر من قبل المستهلك و/أو من قبل مزود فيديو مرخص لتقديم فيديو AVC. لا تمنح تراخيص أخرى أو تضمن لأي استخدام آخر. يمكن الحصول على المزيد من المعلومات من شركة MPEG LA, L.L.C SEE HTTP://WWW.MPEGLA.COM.

٢. MPEG ٤- مرئي

تم ترخيص هذا المنتج بموجب تراخيص حافظة براءة اختراع MPEG ٤- المرئي للاستخدام الفردي وليس التجاري للفرد من أجل (١) تشفير فيديو يتوافق مع معايير MPEG ٤- المرئية (فيديو MPEG ٤-) و/أو (٢) فك شفرة فيديو MPEG ٤- مشفر من قبل المستهلك عن طريق نشاط فردي غير تجاري و/أو من قبل مزود فيديو مرخص من MPEG LA بتقديم فيديو MPEG ٤-. لا تمنح تراخيص أخرى أو تضمن لأي استخدام آخر. يمكن الحصول على المزيد من المعلومات تشمل كل ما له علاقة بالترويج والاستخدامات الداخلية والتجارية والتراخيص من شركة MPEG LA, LLC. SEE HTTP://WWW.MPEGLA.COM.

تردّ مواصفات المنتجات الإضافية للملحقات وتطبيقات البرامج الاختيارية الواردة في دليل المنتج الحالي أدناه.

مواقع شبكية إقليمية

في جميع أنحاء العالم: <https://www.sharp-nec-displays.com/global/>

آسيا والمحيط الهادئ: <https://www.sharp-nec-displays.com/ap/contact/index.html>

أمريكا الشمالية: <https://www.sharpnecdisplays.us/>

أوروبا، روسيا، الشرق الأوسط وأفريقيا: <https://www.sharpnecdisplays.eu/p/hq/en/home.xhtml>

اليابان: <https://www.sharp-nec-displays.com/jp/>

وثائق إضافية

وثيقة PDF «التحكم الخارجي»

يُعرّف هذا المستند بروتوكول التواصل للتحكم والاستعلام الخارجي عن العرض إما من خلال RS-232C أو LAN. يستخدم البروتوكول تشفير ثنائي ويطلب حساب المجاميع، ويمكن التحكم في معظم وظائف العرض باستخدام هذه الأوامر. يوجد بروتوكول أسهل للتطبيقات الأقل طلبًا (انظر أدناه).

هذه الوثيقة متاحة للتنزيل من موقعنا على الإنترنت في منطقتك.

كما تتوفر عدة تطوير البرامج (SDK) التي تستند إلى لغة البرمجة Python والتي تقوم بتضمين بروتوكول الاتصالات هذا في مكتبة Python للتطوير السريع.

<https://github.com/SharpNECDisplaySolutions/necpdsdk>

مستند بصيغة PDF «الدليل المرجعي لأوامر «ASCII Control» (التحكم في ASCII) المشترك لجهاز العرض الضوئي/الشاشة»

يقوم هذا المستند بتعريف بروتوكول الاتصالات للتحكم خارجيًا في الوظائف الأساسية للشاشة عبر شبكة الاتصال المحلية LAN باستخدام بناء جملة بسيط يشبه اللغة الإنجليزية. وهو مناسب لسهولة الدمج في أنظمة التحكم الموجودة. تتوافر الوظائف الآتية مثل التحكم في والاستعلام عن حالة الطاقة ودخل الفيديو ومستوى الصوت والحالة. يستخدم البروتوكول ترميز ASCII ولا يتطلب حساب المجموع الاختباري.

هذه الوثيقة متاحة للتنزيل من موقعنا على الإنترنت في منطقتك.

البرامج

البرنامج متاح للتنزيل على موقعنا.

https://www.sharp-nec-displays.com/dl/en/dp_soft/lineup.html

برنامج معيار جدار شاشة

يوفر هذا البرنامج تهيئة متقدمة لحائط الفيديو ومطابقة دقيقة للألوان من خلال معايرة شاشات العرض باستخدام مستشعر ألوان خارجي. من المفيد عند إعداد عمليات تثبيت الشاشات المتعددة مثل حائط الفيديو لتحقيق أفضل درجة سطوع ممكنة ومطابقة ألوان بين الشاشات وتكوين الإعدادات التي تنطبق على حائط الفيديو. البرنامج متوفر لنظام Microsoft Windows و macOS للشراء وقد يتطلب استخدام مستشعر ألوان خارجي معتمد. يرجى الاتصال بوكيل معتمد أو الاطلاع على موقعنا على الإنترنت في منطقتك للحصول على معلومات الشراء والتوافر.



برنامج NaViSet Administrator

هذا البرنامج المجاني عبارة عن نظام تحكم ومراقبة وإدارة أصول متقدم وقوي يعتمد على الشبكة لشاشات NEC وأجهزة العرض. يتوفر البرنامج لنظام Microsoft Windows ونظام macOS.



يتوفر أحدث إصدار من برنامج NaViSet Administrator على موقعنا على الويب.

الأجهزة

مستشعر لون MDSVSENSOR 3 USB

يمكن استخدام مستشعر ألوان X-Rite المخصص مع برنامج Display Wall Calibrator المذكور أعلاه. يرجى الاتصال بوكيل معتمد أو الاطلاع على موقعنا على الإنترنت في منطقتك للحصول على معلومات الشراء والتوافر.

قائمة عناصر التحكم في OSD (المعلومات المعروضة على الشاشة)

ملحق ج

يشمل هذا الفصل

- ↔ «INPUT (الدخل)» في صفحة ٧٢
- ↔ «PICTURE (الصورة)» في صفحة ٧٤
- ↔ «AUDIO (الصوت)» في صفحة ٧٧
- ↔ «SCHEDULE (الجدولة)» في صفحة ٧٨
- ↔ «NETWORK (الشبكة)» في صفحة ٧٩
- ↔ «PROTECT (الحماية)» في صفحة ٨٠
- ↔ «SYSTEM (النظام)» في صفحة ٨٢

يمكن توفير القيم الافتراضية حسب الطلب.

INPUT (الدخل)

INPUT MENU (قائمة الدخل)	
	INPUT SELECT (تحديد الداخل)
يحدد مصدر إشارة الدخل.	DisplayPort (منفذ العرض)
	HDMI1
	HDMI2
	VGA(RGB)
	Media Player (مشغل الوسائط)
	INPUT SETTINGS (إعدادات الدخل)
	INPUT NAME (اسم الدخل)
<p>إعادة تسمية الإدخال:</p> <p>١. قم بتمييز حقل الاسم.</p> <p>٢. اضغط على SET بجهاز التحكم عن بعد IR لتنشيط المجال.</p> <ul style="list-style-type: none"> استخدم الزرين / - + للتنقل إلى الحرف الذي تريد تغييره. اضغط على زر ▲ / و زر ▼ للتنقل بين الأحرف المتاحة (أ إلى ي ، ٠-٩ ، الأحرف الخاصة، والمسافة). اضغط على زر SET (ضبط) عند الوقوف على أحد الأحرف للتبديل بين الأحرف الكبيرة والصغيرة. اضغط على EXIT (خروج) لحفظ الاسم والخروج من حقل الاسم. <p>يمكن تعيين الأسماء المخصصة التي تزيد عن ١٤ رمز بما فيها المسافات. يمكن أن تكون الحروف مزيج من الحروف (أ إلى ي) أو الأرقام (٠ إلى ٩) وبعض الرموز.</p>	
إعادة اسم المُدخل الحالي إلى ضبط المصنع الافتراضي. حدد [PROCEED] (متابعة) واضغط على SET (ضبط) في وحدة التحكم عن بُعد لإعادة تعيين اسم المُدخل.	NAME RESET (إعادة تعيين الاسم)
<p>عند التمكين، يمكن لهذا الخيار اكتشاف المدخلات وتغييرها عند تطبيق إشارة أو فقدانها. يسمح بتخصيص أولوية المدخلات.</p> <p>ملاحظة: لا يتوفر هذا الخيار عند تمكين خيارات (المعلومات المعروضة على الشاشة) OSD التالية:</p> <ul style="list-style-type: none"> تم [ENABLED] (تمكين) [HUMAN SENSING] (استشعار الوجود البشري) في إعدادات [AUTO DIMMING] (التعتيم التلقائي) في قائمة [CONTROL] (التحكم). 	AUTO INPUT CHANGE (تغيير الدخل التلقائي)*١*٢*
لا تبحث الشاشة عن إشارة الفيديو في توصيلات الدخل الأخرى.	NONE (لا يوجد)
<p>إذا فقدت إشارة الفيديو في الدخل الحالي أو إذا تم تحويل الشاشة يدويًا إلى دخل لا يوجد به إشارة فيديو، ستتحول الشاشة إلى اللون الأسود وسيومض مؤشر بيان الحالة LED باللون الأخضر. إذا تم تمكين [POWER SAVE] (توفير الطاقة)، فستدخل الشاشة في وضع توفير الطاقة بعد مرور الفترة الزمنية المعينة لـ [POWER SAVE] (توفير الطاقة).</p> <p>لا تبحث الشاشة عن إشارة الفيديو في توصيلات الدخل الأخرى عندما يكون الدخل الحالي مشغولاً بإشارة فيديو.</p> <p>إذا كان توصيل الدخل الحالي لا يحتوي على إشارة فيديو، ستبحث الشاشة عن إشارة فيديو في توصيلات دخل الفيديو الأخرى. إذا تم العثور على إشارة فيديو، ستتحول الشاشة من الدخل الحالي إلى الدخل ذي مصدر الفيديو النشط تلقائيًا.</p>	FIRST DETECT (الاكتشاف الأول)*٢
<p>ستبحث الشاشة بنشاط عن إشارة الفيديو في توصيلات الدخل الأخرى حتى في وجود إشارة الفيديو الحالية. عند تطبيق مصدر إشارة فيديو جديد على توصيل دخل آخر، تتحول الشاشة تلقائيًا إلى مصدر الفيديو الجديد الذي عُثر عليه.</p> <p>إذا فُقدت إشارة الفيديو في توصيل الدخل الحالي، ستبحث الشاشة عن إشارة فيديو في توصيلات دخل الفيديو الأخرى. إذا تم العثور على إشارة فيديو، ستتحول الشاشة من الدخل الحالي إلى الدخل ذي مصدر الفيديو النشط تلقائيًا.</p>	LAST DETECT (الاكتشاف الأخير)*٢
<p>تبحث الشاشة عن إشارة فيديو فقط على المدخلات المحددة لأرقام الأولوية. في حالة فقدان الإشارة، تبحث الشاشة عن الإشارة بترتيب الأولوية وتتحوّل تلقائيًا إلى الدخل الأعلى أولوية الذي تُعثر عليه بإشارة فيديو نشطة. تبحث الشاشة عن هذه المدخلات بنشاط إذا لم يكن دخل الإشارة الحالي الأولوية ١ وكانت إشارة جديدة مطبقة على الإدخال المخصص للأولوية ١، فسيتم تبديل الشاشة تلقائيًا إلى الدخل ذي الأولوية الأعلى.</p> <p>ملاحظة: لن يعمل مشغل الوسائط [Media Player] (مشغل الوسائط) إلا عند توصيل جهاز تخزين USB.</p>	CUSTOM DETECT (اكتشاف متخصص)

INPUT MENU (قائمة الدخل)	
ADVANCED (خيارات متقدمة)	
INPUT SIGNAL SETTINGS (إعدادات إشارة الدخل)	
DisplayPort (منفذ العرض)	يبضبط معدل البت لإشارة DisplayPort. إذا كانت الصورة غير مستقرة أو حدث اهتزاز في الصورة، فيرجى تجربة الإعدادات الأخرى. تكون الخيارات كما يلي: HBR/HBR2.
BIT RATE (معدل البت)	يقوم بتعيين وضع HDMI MODE1 (الوضع 1): الحد الأعلى لدقة الصورة 3840 x 2160 (30 هرتز). MODE2 (الوضع 2): أقصى دقة هي 3840 x 2160 (60 هرتز)؛ تدعم HDCP 2.0 و HDR.
Media Player (مشغل الوسائط)	يقوم بتعيين إعدادات التشغيل التلقائي لمشغل الوسائط. OFF (إيقاف): لا يقوم بتشغيل أي ملفات تلقائياً. PHOTO (الصور): يقوم بتشغيل ملفات الصور (الصور الثابتة) تلقائياً. MUSIC (الموسيقى): يقوم بتشغيل ملفات الموسيقى تلقائياً. MOVIE (الأفلام): يقوم بتشغيل ملفات الموسيقى تلقائياً. عند استخدام أي إعداد بخلاف [OFF]، قم بتشغيل الملفات الموجودة في مجلد «AUTO_PLAY» بجهاز تخزين USB تلقائياً في الحالات التالية: - عند إيقاف التشغيل والتشغيل مع ضبط [Media Player] (مشغل الوسائط) كإشارة دخل. - عندما يكون [INPUT SELECT] (تحديد الدخل) هو [Media Player] (مشغل الوسائط). ملاحظة: • إعادة التشغيل بترتيب اسم الملف؛ بالأولوية أولاً عددياً (ترتيباً تصاعدياً)، ثم أبجدياً (ترتيباً تصاعدياً). • باستخدام هذا الإعداد مع [AUTO INPUT CHANGE] (تغيير الإدخال تلقائياً)، يتحول النظام إلى «Media Player» (مشغل الوسائط) ويقوم تلقائياً بتشغيل الملف المحدد عند فقد إشارة الإدخال.
OVERSCAN (المسح الزائد)*	قد تتطلب بعض تسيقات الفيديو أوضاع مسح مختلفة لعرض الصورة على أفضل نحو ممكن. ملاحظة: هذه الوظيفة غير متاحة عندما يكون وضع [MOTION] (الحركة) في [SCREEN SAVER] (شاشة التوقف) نشطاً.
AUTO (تلقائي)	يتم تعيين حجم الصورة بشكل تلقائي.
ON (تشغيل)	يتم تغيير حجم الصورة لملاءمة الشاشة على أفضل نحو دون تغيير نسبة الطول إلى العرض. ستكون بعض حواف الصور مقصوصة. غير أنه سيتم عرض حوالي 95٪ من الصورة على الشاشة.
OFF (إيقاف التشغيل)	تُعرض مساحة الصورة بالكامل داخل مساحة الشاشة. قد يؤدي هذا الإعداد إلى تشويه حواف الصورة. ملاحظة: عند استخدام كمبيوتر بخرج HDMI يرجى الضبط على [OFF] (إيقاف التشغيل).
VIDEO RANGE (نطاق الفيديو)*	يبضبط نطاق التدرج المعروض وفقاً لإشارة الفيديو لتحسين الغموض والعمق في الصورة. ملاحظة: هذه الوظيفة متاحة فقط في [HDMI] أو [DisplayPort] ويتم تحديدها في [INPUT SIGNAL] (إشارة الإدخال).
AUTO (تلقائي)	يعين إشارات الدخل بشكل تلقائي بضبط الأجهزة المتصلة. ملاحظة: وبناء على الجهاز المتصل، قد لا يتم عرض نطاق التدرج بشكل صحيح. في هذه الحالة، قم بتغيير الإعدادات إلى [RAW SIGNAL] (الإشارة الأولية).
RAW SIGNAL (الإشارة الأولية)	خاص بإعداد الكمبيوتر. يعرض كل إشارات الدخل من 0-255 لمستويات الرمادي.
EXPANDED SIGNAL (الإشارة الموسعة)	خاص بإعداد الأجهزة السمعية والبصرية. توسيع نطاق إشارات الدخل من مستويات الرمادي من 16-235 إلى مستويات الرمادي 0-255.
CEC	توفر CEC (التحكم بالأجهزة الإلكترونية الخاصة بالمستخدم) مشغلات وسائط متوافقة المتصلة عبر HDMI وإمكانية الاتصال وتسمح بتحكم محدود بين الجهاز والشاشة. متوافر فقط لمداخلات HDMI
CEC	عند تحديد [MODE1] (الوضع 1) أو [MODE2] (الوضع 2)، يتم تفعيل الوظائف التالية تلقائياً: - عند تشغيل جهاز وسائط HDMI-CEC (التحكم بالأجهزة الإلكترونية الخاصة بالمستخدم) متصل، سيتم تشغيل الشاشة و/أو تغييرها إلى دخل HDMI باستخدام جهاز الوسائط المتصل. - يمكن استخدام وحدة التحكم عن بعد اللاسلكية في التحكم في بعض وظائف أجهزة مشغل الوسائط. عند تحديد الوضع 1 [MODE1] (الوضع 1)، تكون وظائف وحدة التحكم عن بعد اللاسلكية للـ CEC كالآتي: 1 (⏪)، 2 (⏩)، 3 (⏮)، 5 (⏭)، 6 (⏪)، ENT (الدخول)، EXIT (الخروج)، ▲، ▼، +، -، MUTE (كتم الصوت)، VOL+ (زيادة مستوى الصوت)، -VOL (خفض مستوى). عند تحديد الوضع 2 [MODE2] (الوضع 2)، تكون وظائف وحدة التحكم عن بعد اللاسلكية للـ CEC كالآتي: من 9 إلى في لوحة المفاتيح، ENT (الدخول)، EXIT (الخروج)، ▲، ▼، +، -، GUIDE (الدليل)، MUTE (كتم الصوت)، SET/POINT ZOOM (الضبط/تحديد التكبير/التصغير)، VOL+ (زيادة مستوى الصوت)، -VOL (خفض مستوى)، ZOOM +/- (التكبير والتصغير). قد لا تعمل وظائف CEC كما هو موضح، وهذا يعتمد على نوع الجهاز المتصل. لا توفر كل الشركات المصنعة نفس المستوى من دمج وتحكم CEC، أو قد توفر فقط الدعم لمنتجاتها.

INPUT MENU (قائمة الدخل)	
يبدأ جهاز HDMI-CEC المتوافق في الاستعداد في نفس الوقت الذي يتم به الضغط على زر وضع STANDBY (الاستعداد) في وحدة التحكم عن بعد أو عند الضغط على زر  في الشاشة. ملاحظة: في حالة قيام جهاز HDMI-CEC المتوافق المتصل بالتسجيل، لا يتحول الجهاز إلى وضع الاستعداد.	AUTO TURN OFF (إيقاف التشغيل التلقائي)
عند تحديد [ENABLE] (تمكين)، تكون السماعة الداخلية صامتة ويخرج الصوت عن طريق جهاز صوتي متصل بوظيفة ARC. عند تحديد [DISABLE] (تعطيل)، يتم كتم صوت جهاز الصوت المتصل بوظيفة ARC وتقوم السماعة الداخلية بإخراج الصوت. ملاحظة: • قد يأخذ إخراج الصوت بعض الوقت عند تغيير إعدادات [AUDIO RECEIVER] (مستقبل الصوت)، ولا يعد هذا عطل في الشاشة.	AUDIO RECEIVER (مستقبل الصوت)
يقوم بالبحث عن دخل HDMI لجهاز HDMI-CEC متصل. وفي حالة وجود الجهاز، يتم عرض نوع جهاز HDMI-CEC المتوافق واسم الجهاز المتصل. بعد اكتشاف أجهزة HDMI-CEC المتوافق يمكنك تبديل دخل الجهاز عن طريق اختيار الجهاز. ملاحظة: قد لا يظهر في بعض الحالات النص الكامل للاسم المسجل ونوع الجهاز. في هذه الحالة، يرجى ملاحظة الجهاز من خلال كلا من نوع الجهاز والاسم المسجل المتصلين في الإدخال.	SEARCH DEVICE (جهاز البحث)
يحدد إعداد مساحة اللون و RGB لإشارة HDMI/DisplayPort. ملاحظة: وبناء على الجهاز المتصل، قد لا يتم عرض الألوان بشكل صحيح. في هذه الحالة، قم بتغيير إعداد [SIGNAL FORMAT] (تنسيق الإشارة) إلى اختيار آخر غير [AUTO] (تلقائي).	SIGNAL FORMAT (تنسيق الإشارة)* ^{2,3}
يقوم بضبط لون الحدود التي تظهر عندما لا تملأ الصورة الشاشة بالكامل. اضغط على زر + لتفتيح لون الحدود، يمكن زيادة التفتيح إلى أن تصل للون الأبيض. اضغط على زر - لتعتيم لون الحدود، يمكن زيادة التعتيم إلى أن تصل للون الأسود.	SIDE BORDER COLOR (لون جوانب الشاشة)* ²
يعيد كافة إعدادات الدخل إلى إعدادات المصنع باستثناء [INPUT NAME] (اسم الدخل) و [INPUT CHANGE] (تغيير الدخل).	RESET (إعادة التعيين)

*: قد لا يتم اكتشافها بصورة صحيحة حسب الجهاز.
*: باستثناء Media Player.
*: باستثناء مدخل (VGA/RGB).
*: إشارة YPbPr فقط.

PICTURE (الصورة)

PICTURE MENU (قائمة الصورة)	
يوفر إعدادات صورة معدة مسبقاً ومناسبة لبيئات مختلفة حيث يمكن استخدام هذا الجهاز، أو تخصيص الإعدادات لتفضيل العارض.	PICTURE MODE (وضع الصورة)
إعداد قياسي	NATIVE (الأصلي)
ألوان مشرقة وزاهية مثالية للإعلان والعلامات التجارية.	RETAIL (التجزئة)
درجة حرارة اللون المنخفضة لتحسين البشرة الطبيعية.	CONFERCING (وضع المؤتمرات)
أقصى سطوع للإضاءة الخلفية مع حرارة لونية أعلى لبيئات محيط أكثر إشراقاً.	HIGHBRIGHT (وضع الإضاءة الشديدة)
أقصى سطوع للإضاءة الخلفية مع تباين عالٍ لقراءة النص في جميع الظروف.	TRANSPORTATION (المواصلات)
إعدادات قابلة للتخصيص.	CUSTOM (الوضع المخصص)
يتيح ضبط إجمالي درجة سطوع الصورة والشاشة الخلفية. اضغط على [+] أو [-] للضبط ملاحظة: عند اختيار [MODE1] (الوضع 1) أو [MODE2] (الوضع 2) في [AMBIENT LIGHT SENSING] (استشعار الضوء المحيطة) في [ADVANCED] (خيارات متقدمة) فلا يمكن تغيير هذه الوظيفة.	BACKLIGHT (إضاءة خلفية)
هذه الوظيفة غير متاحة.	BACKLIGHT DIMMING (تعتيم إضاءة خلفية)
يضبط إشراق اللون الأسود.	VIDEO BLACK LEVEL (مستوى اللون الأسود في الفيديو)
اختيار تصحيح جاما الشاشة للوصول لأعلى مستوى لجودة الصورة، ويعتمد الاختيار على الاستخدام المطلوب.	GAMMA (جاما)
يتم تصحيح الجاما عن طريق لوحة LCD.	NATIVE (أصلي)
يعرض جاما الشاشة للاستخدام مع جهاز كمبيوتر.	2.2 (2, 2)
إعدادات جاما العادية لاستخدامها في الفيديو مثل DVDs و Blu-rays.	2.4 (2, 4)
جاما خاصة لأنواع معينة من الأفلام. ترفع الأجزاء المعتمة وتخفض الأجزاء الفاتحة من الصورة (المنحنى الخاص).	S GAMMA (وضع جاما الخاص)
منحنى DICOM GSDF الذي تمت محاكاته لكل نوع من أنواع LCD. ملاحظة: يمنع الاستخدام لأغراض التشخيص.	DICOM SIM.
يمكن تحميل منحنى جاما القابل للبرمجة باستخدام برنامجنا الاختياري.	PROGRAMMABLE1, 2, 3 (قابل البرمجة 1 و 2 و 3)

PICTURE MENU (قائمة الصورة)	
COLOR (اللون)	
COLOR (اللون)**	يُتيح ضبط تشبع الألوان في الشاشة. اضغط على زر + أو - للضبط.
COLOR TEMP: (درجة الحرارة اللونية)	يُتيح ضبط درجة الحرارة اللونية في الشاشة بأكملها، ويؤدي انخفاض درجة الحرارة اللونية إلى جعل الشاشة مائلة للحمرة. يؤدي ارتفاع درجة الحرارة اللونية إلى ظهور الشاشة بلون مائل إلى الزرق. إذا كانت درجة الحرارة تتطلب مزيداً من الضبط، فيمكن ضبط كل مستوى من مستويات اللون الأحمر/الأخضر/الأزرق في النقطة البيضاء، لضبط مستويات ألوان R (الأحمر) G (الأخضر) B (الأزرق)، قم بتحديد [CUSTOM] (مخصص) كاختيار [COLOR TEMP] (درجة الحرارة اللونية).
COLOR CONTROL (التحكم في اللون)	ملاحظة: عند تعيين خيار [PROGRAMMABLE1] (قابل للبرمجة ١) أو [PROGRAMMABLE2] (قابل للبرمجة ٢) أو [PROGRAMMABLE3] (قابل للبرمجة ٣) في قائمة [GAMMA] (جاما)، فلا يمكن تغيير هذه الوظيفة.
CONTRAST (التباين)**	يقوم بضبط تدرج الألوان Red (أحمر) و Yellow (أصفر) و Green (أخضر) و Cyan (سماوي) و Blue (أزرق) و Magenta (أرجواني). على سبيل المثال، تستطيع أن تغير اللون الأصفر إلى اللون البنفسجي.
ADJUST (ضبط) مدخل (VGA/RGB) فقط	يُتيح ضبط مستوى سطوع الصورة وفقاً لإشارة الدخل. اضغط على زر + أو - للضبط.
AUTO SETUP (إعداد تلقائي)	ضبط Screen Size (حجم الشاشة) و H position (وضع أفقي) و V position (وضع رأسي) و Clock (الساعة) و Phase (الفارق الزمني) و White Level (مستوى اللون الأبيض) تلقائياً.
AUTO ADJUST (ضبط تلقائي)	يُضبط [H POSITION] (وضع أفقي) و [V POSITION] (وضع رأسي) و [PHASE] (الفارق الزمني) تلقائياً عند اكتشاف توقيت جديد. ملاحظة: اعتماداً على بطاقة العرض أو برامج التشغيل المستخدمة، قد لا يتم ضبط الصورة بشكل صحيح. في هذه الحالة، يُرجى تشغيل [AUTO SETUP] (إعداد تلقائي)، أو ضبط [H POSITION] (الموضع H)، و [V POSITION] (الموضع V)، و [CLOCK] (الساعة)، و [PHASE] (الفاصل الزمني) بشكل فردي. عندما يكون [AUTO ADJUST] (ضبط تلقائي) قيد [ON] (التشغيل)، إذا تغير موضع الشاشة بشكل متكرر، يُرجى تغيير الإعداد إلى [OFF] (إيقاف التشغيل).
H POSITION (وضع أفقي)	التحكم في الوضع الأفقي للصورة في منطقة العرض في شاشة LCD. اضغط على زر + للتحرك نحو اليمين. واضغط على زر - للتحرك نحو اليسار.
V POSITION (وضع رأسي)	التحكم في الوضع الرأسي للصورة في منطقة العرض في شاشة LCD. اضغط على زر + للتحرك لأعلى. واضغط على زر - للتحرك لأسفل.
CLOCK (الساعة)	اضغط على زر + لتمديد الصورة في الجهة اليمنى من الشاشة. اضغط على زر - لتقليل عرض الصورة في الجهة اليسرى من الشاشة.
PHASE (الفاصل الزمني)	ضبط مستوى «التشووش» المرئي في الصورة.
H RESOLUTION (دقة أفقية)	ضبط الحجم الأفقي للصورة.
V RESOLUTION (دقة رأسية)	ضبط الحجم الرأسي للصورة.
ADVANCED (خيارات متقدمة)	
HDR MODE (وضع HDR) مدخل HDMI فقط	عندما تكتشف الشاشة إشارة HDR، يمكنك تحديد تصحيح جاما المفضل من [LOW] (منخفض) أو [MIDDLE] (متوسط) أو [HIGH] (مرتفع).
SHARPNESS (حدة الألوان)**	يُتيح ضبط وضوح الصورة. اضغط على زر + أو - للضبط. ملاحظة: قد لا تعمل هذه الوظيفة تبعاً للدمج بين دقة الدخل وإعداد [ASPECT] (العرض إلى الارتفاع).
ASPECT (العرض إلى الارتفاع)	يحدد نسبة عرض صورة الشاشة إلى ارتفاعها. ملاحظة: <ul style="list-style-type: none"> في حالة تغيير إعدادات [H POS] (الوضع الأفقي) و [V POS] (الوضع الرأسي) مع صورة مصغرة، لن يتم تغيير الصورة. [ASPECT] (نسبة عرض إلى ارتفاع) ستتغير تلقائياً إلى [FULL] (كامل) عندما تبدأ [SCREEN SAVER] (شاشة التوقف). عند توقف [SCREEN SAVER] (شاشة التوقف) فإن [ASPECT] (نسبة العرض إلى الارتفاع) ستعود إلى الإعدادات السابقة. هذه الوظيفة غير متاحة عندما يكون وضع [MOTION] في [SCREEN SAVER] (شاشة التوقف) نشطاً. لا يتوافر إعداد [ZOOM] (تكبير/تصغير) في حالة الصور ذات دقة دخل 4K.
NORMAL (عادي)	يعرض نسبة العرض إلى الارتفاع المرسل من المصدر.
FULL (كامل)	الصورة تملأ الشاشة بأكملها.
WIDE (عريض)	يعمل على توسيع إشارة 16:9 letterbox لملء الشاشة بأكملها.
1:1 (1:1)	عرض الصورة بتنسيق 1 في 1 بكسل. (في حال إذا كانت دقة الدخل أعلى من الدقة الموصى بها، فسيتم تصغير الصورة لملاءمة الشاشة).
ZOOM (تكبير/تصغير)	يعمل على توسيع أو تقليل حجم الصورة. ملاحظة: لا تُعرض مساحات الصورة التي كُثرت خارج منطقة الشاشة النشطة، وقد يحدث تدهور في الصورة التي تم تصغيرها.
ZOOM (تكبير/تصغير)	يحافظ على نسبة العرض إلى الارتفاع أثناء التحجيم.
HZOOM (تكبير/تصغير أفقي)	قيمة التكبير/التصغير الأفقي.
VZOOM (التكبير/التصغير الرأسي)	قيمة التكبير/التصغير الرأسي.
H POS (الوضع الأفقي)	الوضع الأفقي.
V POS (الوضع الرأسي)	الوضع الرأسي.

PICTURE MENU (قائمة الصورة)

<p>يقوم بضبط مستوى تعديل التباين الديناميكي. في حالة تعيين [HIGH] (عالٍ)، يتم عرض الصورة بوضوح ولكنه يجعل السطوع غير مستقر بفضل الفجوة الكبيرة في التباين.</p>	<p>ADAPTIVE CONTRAST (التباين التكيفي)*^{١,٢}</p>
<p>يتيح ضبط إضاءة خلفية لشاشة LCD تلقائيًا طبقًا لكمية الإضاءة المحيطة.</p>	<p>AUTO DIMMING (التعتيم التلقائي)</p>
<p>يقوم بتعديل مستوى السطوع وفقًا لإشارة الدخل. ملاحظة: عند اختيار [MODE1] (الوضع ١) أو [MODE2] (الوضع ٢) في [AMBIENT LIGHT SENSING] (استشعار الأضواء المحيطة) في [ADVANCED] (خيارات متقدمة) فلا يمكن تغيير هذه الوظيفة.</p>	<p>AUTO BRIGHTNESS (السطوع التلقائي)</p>
<p>يمكن تعيين إضاءة خلفية للوحة LCD بحيث تزيد أو تنخفض وفقًا لكمية الإضاءة المحيطة الموجودة داخل الغرفة. فإذا كانت الغرفة ساطعة الإضاءة، تصبح الشاشة ساطعة بنفس الدرجة. أما إذا خفتت الإضاءة، يخفت ضوء الشاشة تبعًا لذلك. ويتمثل الغرض من هذه الوظيفة في جعل المشاهدة أكثر راحة للعين، من خلال توفير مجموعة من ظروف الإضاءة. إعداد المعيار المحيط:</p> <p>[AMBIENT LIGHT SENSING] (استشعار الأضواء المحيطة) في قائمة المعلومات المعروضة على الشاشة، حدد [MODE1] (الوضع ١) أو [MODE2] (الوضع ٢) واضبط [ILLUMINANCE] (الإضاءة) و [BACKLIGHT] (إضاءة خلفية). وضع IN BRIGHT (في الأماكن الساطعة): الإعداد للاستخدام في حجرة مضيئة. ILLUMINANCE (الإضاءة) - مستوى الإضاءة في حجرة مضيئة. BACKLIGHT (إضاءة خلفية) - الحد الأقصى لمستوى إضاءة خلفية في حجرة مضيئة. وضع IN DARK (في الأماكن المعتمة): الإعداد للاستخدام في حجرة معتمة. ILLUMINANCE (الإضاءة) - مستوى الإضاءة في حجرة معتمة. BACKLIGHT (إضاءة خلفية) - الحد الأقصى لمستوى إضاءة خلفية في حجرة معتمة. STATUS (الحالة): يظهر مستوى الإعداد الحالي لـ [ILLUMINANCE] (الإضاءة) و [BACKLIGHT] (إضاءة خلفية). عند تنشيط [AMBIENT LIGHT SENSING] (استشعار الأضواء المحيطة)، يتغير مستوى إضاءة خلفية في الشاشة تلقائيًا طبقًا لظروف الإضاءة المحيطة في الغرفة (انظر الشكل أدناه).</p> <p>مستوى BACKLIGHT (إضاءة خلفية) المضبوط لكي يتم استخدام الشاشة من خلاله عندما تكون الإضاءة المحيطة مرتفعًا.</p> <p>نطاق إعداد BACKLIGHT (إضاءة خلفية) المتغير.</p> <p>مستوى ILLUMINANCE (الإضاءة الخلفية منخفض) لكي يتم استخدام الشاشة من خلاله عندما يكون مستوى الإضاءة المحيطة منخفضًا.</p> <p>مستوى ILLUMINANCE (الإضاءة الخلفية مرتفع) لكي يتم استخدام الشاشة من خلاله عندما يكون مستوى الإضاءة المحيطة مرتفعًا.</p> <p>ملاحظة:</p> <ul style="list-style-type: none"> • عند ضبط [MODE1] (الوضع ١) أو [MODE2] (الوضع ٢)، فلا يمكن تغيير BACKLIGHT (إضاءة خلفية). • الإعداد إلى [MODE2] (الوضع ٢) يجعل سطوع الخلفية أكثر قتامة من [MODE1] (الوضع ١) عندما يكون مستوى الإضاءة الخلفية [0/100]. • عند اختيار [ON] (تشغيل) في [AUTO BRIGHTNESS] (السطوع التلقائي) في [ADVANCED] (خيارات متقدمة) فلا يمكن تغيير هذه الوظيفة. • لا يتم بتغطية وحدة المستشعر الاختيارية عند تمكين [AMBIENT LIGHT SENSING] (استشعار الأضواء المحيطة). يتم تمكين [AMBIENT LIGHT SENSING] (استشعار الأضواء المحيطة) عند ضبطه على [MODE1] (الوضع ١) أو [MODE2] (الوضع ٢). 	<p>AMBIENT LIGHT SENSING (استشعار الأضواء المحيطة)*^١</p>
<p>يقوم بضبط إضاءة خلفية ومستوى الصوت تلقائيًا المعتمدان على تحديد ما إذا كان هناك وجود بشري أمام الشاشة أم لا. ملاحظة: يتم تعطيل استشعار الوجود البشري في حالة تعيين [AUTO INPUT CHANGE] (تغيير الدخل التلقائي) أثناء تنشيط [HUMAN SENSING] (استشعار الوجود البشري).</p> <p>يتم تعطيل وضع [POWER SAVE] (توفير الطاقة) عند تعيين [AUTO OFF] (إيقاف التشغيل التلقائي) أو [CUSTOM] (مخصص) في وضع [HUMAN SENSING] (استشعار الوجود البشري).</p>	<p>HUMAN SENSING (استشعار الوجود البشري)*^١</p>
<p>وظيفة استشعار الوجود البشري متوقفة.</p>	<p>DISABLE (تعطيل)</p>
<p>يتم إيقاف تشغيل الإضاءة الخلفية للشاشة وكتم الصوت عند تحديد غياب الوجود البشري أثناء المدة المحددة في [WAITING TIME] (وقت الانتظار). وعند اقتراب أي شخص من الشاشة، تتحول الشاشة إلى الوضع العادي تلقائيًا.</p>	<p>AUTO OFF (إيقاف تلقائي)</p>

PICTURE MENU (قائمة الصورة)	
تتحول إشارة دخل الشاشة والإضاءة الخلفية ومستويات الصوت تلقائيًا للإعداد [INPUT SELECT] (تحديد الدخل) و[BACKLIGHT] (الخلفية) و[VOLUME] (الصوت) عند تحديد غياب الوجود البشري أثناء المدة المحددة في [WAITING TIME] (وقت الانتظار). وعند ظهور أي شخص أمام الشاشة مرة أخرى، تعيد الشاشة إضاءة الخلفية ومستوى الصوت إلى الوضع الطبيعي تلقائيًا وتعيد إنتاج إشارة الدخل المحددة لـ [INPUT SELECT] (تحديد الدخل). ملاحظة: لا يمكن تحديد [VGA(RGB)] من أجل [INPUT SELECT] (تحديد الإدخال).	CUSTOM (مخصص)
يتيح تكبير الصورة وعرضها على شاشات متعددة (تصل إلى ١٠٠ شاشة) عبر مكبر توزيع. هذا الخيار هو لتكوين إعدادات TILE MATRIX (المصفوفة المتتابعة)*. ملاحظة: لا تعد الدقة المنخفضة مناسبة لطريقة العرض بالتجانس على عدد كبير من الشاشات. • يمكن التشغيل دون مكبر توزيع عند العدد الأقل من الشاشات. • عند تحديد [ZOOM] (التكبير/التصغير) في [ASPECT] (العرض إلى الارتفاع) فإن الإعداد يتغير إلى [FULL] (كامل) عندما يتم تنشيط المصفوفة المتتابعة. عندما يتم إلغاء تنشيط المصفوفة، فإن إعداد [ASPECT] (العرض إلى الارتفاع) يتبدل إلى [ZOOM] (التكبير/التصغير) مرة أخرى. • عندما تكون المصفوفة المتتابعة نشطة، لا يؤثر تغيير إعداد الطول إلى أو [ZOOM] (التكبير/التصغير) أو تغيير مستوى التكبير/التصغير على الصورة. • عندما تكون المصفوفة المتتابعة غير نشطة، يتم تطبيق أي إعدادات تم تغييرها عندما تكون المصفوفة المتتابعة نشطة على الفور. • قد تحدث فجوة في توقيت عرض الصور من خلال الشاشات في حالة تشغيل محتويات Media Player (مشغل الوسائط) في وقت تنشيط [TILE MATRIX] (المصفوفة المتتابعة).	TILE MATRIX (المصفوفة المتتابعة)*
عدد الشاشات المرتبة أفقيًا.	H MONITORS (الشاشات الأفقية)
عدد الشاشات المرتبة رأسيًا.	V MONITORS (الشاشات الرأسية)
حدد قسم الصور المتتابعة لعرضها على الشاشة الحالية.	POSITION (الموضع)
يقوم بضبط الصورة تعويضًا عن الفجوة بين العروض. عند التنشيط، يمكن ضبط حجم الصورة المعروضة وموضعها بالضغط على الزر + أو - في وحدة التحكم عن بُعد.	TILE COMP (توافق العرض المتعدد)
يقوم ببدء TILE MATRIX (المصفوفة المتتابعة).	CONFIRM SETTINGS (تأكيد الإعدادات)
يعيد كافة إعدادات قائمة الصورة إلى إعدادات المصنع باستثناء [PICTURE MODE] (وضع الصورة).	RESET (إعادة التعيين)

*: لا تتاح هذه الوظيفة إلا عند توصيل وحدة الحساس الاختيارية.
*: باستثناء Media Player.
*: إشارة YPbPr فقط.
*: باستثناء VGA(RGB).

AUDIO (الصوت)

AUDIO MENU (قائمة الصوت)	
يوفر إعدادات صوت معدة مسبقًا ومناسبة لبيئات مختلفة حيث يمكن استخدام هذا الجهاز، أو تخصيص الإعدادات لتفضيل العارض.	AUDIO MODE (وضع الصوت)
إعداد قياسي	NATIVE (الأصلي)
صوت محيطي لوضوح الصوت في متاجر البيع بالتجزئة.	RETAIL (التجزئة)
إعدادات محسنة لوضوح الصوت في غرف الاجتماعات.	CONFERENCING (وضع المؤتمرات)
أدنى مستوى صوت من أجل التركيز على الرسالة المرئية (كتم الصوت).	HIGHBRIGHT (وضع الإضاءة الشديدة)
أقل مستوى صوت من أجل تجنب الاضطراب في الأماكن العامة (كتم الصوت).	TRANSPORTATION (المواصلات)
إعدادات قابلة للتخصيص.	CUSTOM (الوضع المخصص)
يُزيد أو يخفض مستوى خرج الصوت.	VOLUME (مستوى الصوت)
قم بتحديد [STEREO] (ستيريو) أو [MONO] (صوت أحادي) لخرج الصوت.	BALANCE (التوازن)
STEREO (ستيريو): قنوات صوتية مستقلة لتوجيه إشارات صوتية يمكن ضبط توازن الصوت بين السماعات اليسرى واليمنى. MONO (أحادي اللون): توجه إشارات الصوت عبر قناة صوتية فردية. لا يمكن ضبط التوازن ولن يتوفر شريط التمرير.	STEREO/MONO (ستيريو/أحادي اللون)
اضغط على زر + لتحريك إشارة الصوت لليمين. اضغط على زر - لتحريك إشارة الصوت لليسار. ملاحظة: هذه الوظيفة غير متاحة في حالة اختيار أحادي اللون [MONO].	BALANCE (التوازن)
ينتج صوت محيطي اصطناعي.	SURROUND (محيطي)

AUDIO MENU (قائمة الصوت)	
EQUALIZER (الموازن)	
TREBLE (تلاتي)	يرفع أو يخفض نطاق التردد العالي للإشارات الصوتية. اضغط على زر + لرفع مستوى الصوت [TREBLE] (الطنين التلاتي). اضغط على زر - لخفض مستوى الصوت [TREBLE] (الطنين التلاتي).
BASS (جبير)	يرفع أو يخفض الصوت منخفض التردد. اضغط على زر + لرفع مستوى الصوت [BASS] (خفيض). اضغط على زر - لخفض مستوى الصوت [BASS] (جبير).
ADVANCED (خيارات متقدمة)	
LINE OUT (مخرج خطي)	يتيح تحديد [VARIABLE] (متغير) التحكم في مستوى خرج الخط من خلال زر VOLUME (مستوى الصوت) على وحدة التحكم عن بعد أو لوحة التحكم في الشاشة.
AUDIO DELAY (تأخير الصوت)	
AUDIO DELAY (تأخير الصوت)	حدد هذا الخيار إذا كان هناك تأخير ملحوظ بين صورة الفيديو وخرج إشارة الصوت. عند تمكين هذا الخيار، يمكن تأخير من ٠ إلى ١٠٠ ميلي ثانية. يسمح هذا بوجود تأخير في الفيديو، الذي قد يحدث أثناء تقدم الفيديو المشغل مثل DEINTERLACE (فك التشابك)، ليتم مطابقتها بتأخير مماثل في إشارة الصوت لتجنب أخطاء التزامن.
DELAY TIME (مدة التأخير)	
INTERNAL SPEAKER (السماعة الداخلية)	تحديد [OFF] (إيقاف) يوقف المخرج الخاص بالسماعات الداخلية.
RESET (إعادة التعيين)	يتيح إعادة ضبط خيارات قائمة الصوت وفقاً لإعدادات المصنع فيما عدا [AUDIO MODE] (وضع الصوت).

SCHEDULE (الجدولة)

SCHEDULE MENU (قائمة الجدولة)	
SCHEDULE INFORMATION (معلومات الجدولة)	
يتيح إنشاء جدول عمل للشاشة (انظر صفحة ٤٣). اضغط على زري ▲، ▼، +، - للتنقل بين إعدادات الجدولة وتغييرها. اضغط على زر SET/POINT ZOOM (الضبط/تحديد التكبير/التصغير) في وحدة التحكم عن بعد أو أزرار تغيير الدخل في الشاشة لتحديد الإعدادات. ملاحظة: • يجب تعيين [DATE & TIME] (التاريخ والوقت) قبل إضافة جداول. • تحفظ الجداول التي كونتها عندما تخرج من نافذة [SCHEDULE INFORMATION] (معلومات الجدولة). • إذا تم تعيين جداول متعددة لتبدأ في نفس الوقت، تكن الأولوية للجدول المتعارض ذات الرقم الأعلى. • يتعذر تشغيل الجداول عندما يتم تعيين [OFF TIMER] (موقت الإيقاف) على [ON] (تشغيل). • يتعذر تشغيل الجداول أثناء فتح قائمة [SCHEDULE INFORMATION] (معلومات الجدول).	
SETTINGS (إعدادات)	تحديد الرقم والضغط على زر SET/POINT ZOOM (تعيين/تحديد خاصية تكبير/تصغير) لتنشيط الجدول. يوجد مخطط لدى المربع بجانب الرقم عند تمكين الجدول. يمكن إنشاء جداول يصل عددها لـ ١٤ وتمكينها. اضغط على زر + أو - لتنقل بين أرقام الجداول.
POWER (الطاقة)	يعين حالة الطاقة الشاشة للجدول. حدد [ON] (تشغيل) إذا أردت أن يقوم الجدول بتشغيل الشاشة في الوقت المحدد. حدد [OFF] (إيقاف التشغيل) إذا أردت أن يقوم الجدول بإيقاف تشغيل الشاشة في الوقت المحدد.
TIME (الوقت)	اضبط وقت البدء للجدول. ملاحظة: املا كلا الحقلين لإعدادات الوقت TIME. إذا عرض أحد الحقلين [-]، يعني ذلك أن الجدول توقف عن التشغيل.
INPUT (الدخل)*	حدد أي دخل فيديو ستستخدمه للجدول. للحفاظ على نشاط الدخل عند بدء الجدول، تأكد من أن الإعدادات [-]. إذا قمت بتحديد دخل معين، اضبط [ON] (تشغيل) في [POWER] (الطاقة).
DATE (التاريخ)	حدد هذا الخيار إذا كان الجدول سيتم تشغيله في يوم واحد فقط أو إذا كان جدولاً غير منتظم.
YEAR (السنة)	
MONTH (الشهر)	
DAY (اليوم)	
EVERY WEEK (كل أسبوع)	حدد هذا الخيار لتكرار الجدول كل أسبوع.
OFF TIMER (موقت الإيقاف)	يقوم بإيقاف تشغيل الشاشة بعد الفترة الزمنية الموضحة بجوار شريط التمرير. اضغط على زر + أو - في وحدة التحكم لضبط الموقت من ساعة إلى ٢٤ ساعة. ملاحظة: يتعذر تشغيل الجداول عندما يتم تعيين [ON] (تشغيل) لـ [OFF TIMER] (موقت الإيقاف).
RESET (إعادة التعيين)	يقوم بإعادة كافة إعدادات قائمة الجداول الجدولة إلى إعدادات المصنع، باستثناء [OFF TIMER] (موقت الإيقاف).

*: باستثناء مدخل (VGA/RGB).

NETWORK MENU (قائمة الشبكة)	
يُهيء إعدادات شبكة الشاشة إما تلقائيًا أو يدويًا.	NETWORK INFORMATION (معلومات الشبكة)
عند تحديد [AUTO] (تلقائي)، يتم الحصول على عنوان IP تلقائيًا من خادم DHCP. عند اختيار [MANUAL] (يدوي) يجب إدخال إعدادات الشبكة يدويًا. اتصل بمسؤول الشبكة للحصول على هذه المعلومات. ملاحظة: يرجى استشارة مسؤول الشبكة لمعرفة عنوان IP عندما يتم تحديد خيار [AUTO] (تلقائي) بالنسبة لوضع [IP SETTING] (إعداد IP).	IP SETTING (إعداد IP)
اضبط عنوان IP الخاص بالشاشة المتصلة بالشبكة عند تحديد خيار [MANUAL] (يدوي) بالنسبة لوضع [IP SETTING] (إعداد IP).	IP ADDRESS (عنوان IP)
اضبط بيانات قناع الشبكة الفرعية الخاصة بالشاشة المتصلة بالشبكة عند تحديد خيار [MANUAL] (يدوي) بالنسبة لوضع [IP SETTING] (إعداد IP).	SUBNET MASK (قناع الشبكة الفرعية)
اضبط البوابة الافتراضية الخاصة بالشاشة المتصلة بالشبكة عند تحديد خيار [MANUAL] (يدوي) بالنسبة لوضع [IP SETTING] (إعداد IP). ملاحظة: أدخل الرقم في تنسيق [0.0.0.0] لحذف الإعداد.	DEFAULT GATEWAY (البوابة الافتراضية)
عَيِّن IP addresses (عنوان IP) الخاص بخوادم DNS. [AUTO] (تلقائي): سيقوم خادم DHCP الموصل بالشاشة بتعيين عنوان IP خاص به تلقائيًا. [MANUAL] (يدوي): أدخل عنوان IP الخاص بخادم DNS المتصل بالشاشة يدويًا. ملاحظة: يرجى استشارة مسؤول الشبكة لمعرفة عنوان IP عندما يتم تحديد خيار [AUTO] (تلقائي) بالنسبة لخادم [DNS].	DNS
أدخل إعدادات خادم DNS الرئيسي الخاصة بالشبكة المتصلة بالشاشة. ملاحظة: أدخل الرقم في تنسيق [0.0.0.0] لحذف الإعداد.	DNS PRIMARY (خادم اسم المجال الرئيسي)
أدخل إعدادات خادم DNS الثانوي الخاصة بالشبكة المتصلة بالشاشة. ملاحظة: أدخل الرقم في تنسيق [0.0.0.0] لحذف الإعداد.	DNS SECONDARY (خادم اسم المجال الثانوي)
تقوم بإظهار [MAC ADDRESS] (عنوان MAC) الخاص بالشاشة تنفيذ إعدادات شبكة المعلومات.	MAC ADDRESS (عنوان MAC) EXECUTE (تنفيذ)
تمكن مكون الشبكة أو تعطله بشكل فردي لوظائف الشاشات التالية. ملاحظة: يُرجى [DISPLAY] (العرض) على [ENABLE] (تمكين) عند تحديث مراجعة البرنامج الثابت عبر الشبكة.	NETWORK SECURITY (تأمين الشبكة)
تمكن وظيفة الشبكة أو تعطيلها للتحكم في الشاشة عن بعد. عند التعطيل فإن هذه الوظائف لن تعمل: التحكم الخارجي، البريد الإلكتروني، خادم HTTP، SNMP، Crestron، AMX، PJLink.	DISPLAY (العرض)
قم بتطبيق إعدادات تأمين الشبكة.	APPLY (تطبيق)
يؤكد نجاح الاتصال بالشبكة من خلال الاتصال بعنوان IP المحدد مسبقًا.	PING
يُضبط [IP ADDRESS] (عنوان IP) لإرسال [PING].	IP ADDRESS (عنوان IP)
يُتحقق من الاستجابة التي يمكن أو لا يمكن إرسالها إلى الشاشة من [IP ADDRESS] (عنوان IP) عن طريق إرسال [PING].	EXECUTE (تنفيذ)
أعد ضبط كل إعدادات قائمة الشبكة بالعودة لإعدادات المصنع، باستثناء [NETWORK INFORMATION] (معلومات الشبكة) و [PING].	RESET (إعادة التعيين)

PROTECT (الحماية)

PROTECT MENU (حماية قائمة)	
	POWER SAVE SETTINGS (إعدادات حفظ الطاقة)
<p>لتمكين أو تعطيل دخول الشاشة في وضع توفير الطاقة.</p> <p>عند تحديد [ENABLE] (تمكين)، تدخل الشاشة في وضع توفير الطاقة بعد مرور الفترة الزمنية دون اكتشاف إشارة إدخال أو حدوث فقدان للإشارة. يمكنك ضبط حالة توفير الطاقة في [MODE] (الوضع).</p> <p>عندما تكون الشاشة على وضع توفير الطاقة فإن مؤشر بيان الحالة سيتغير لونه. يرجى الرجوع إلى جدول مؤشر الطاقة انظر صفحة ٦٤.</p> <p>عند تحديد [DISABLE] (تعطيل)، لن تدخل الشاشة في وضع توفير الطاقة.</p> <p>تدخل الشاشة إلى الحالة المحددة لـ [MODE] (الوضع) في الحالة التالية:</p> <p>يتم إيقاف تشغيل الشاشة عند الضغط على مفتاح الطاقة الرئيسي أو زر التشغيل في وحدة التحكم عن بعد، أو [POWER] (الطاقة) في [SCHEDULE INFORMATION] (معلومات الجدولة)، أو عن طريق التحكم الخارجي.</p> <p>يرجى الرجوع إلى مواصفات الشاشة (انظر «M321» في صفحة ٦٧) للحصول على معلومات حول استهلاك الطاقة.</p> <p>ملاحظة:</p> <ul style="list-style-type: none"> عند اتصال الشاشة بالكمبيوتر، فقد لا يتوقف مهائبي عرض جهاز الكمبيوتر. من إرسال البيانات الرقمية حتى ولو لم يوجد صورة على الشاشة. وإذا حدث ذلك فلن يتغير وضع الشاشة إلى وضع الاستعداد. تُعطّل وظيفة [POWER SAVE] (توفير الطاقة) عند تشغيل [AUTO OFF] (القفل التلقائي) في قائمة الجدول أو عند تفعيل [HUMAN SENSING]* (استشعار الوجود البشري) في قسم [AUTO DIMMING] (خفت الإضاءة التلقائي) الموجود في قائمة CONTROL (التحكم). <p>*: لا تتاح هذه الوظيفة إلا عند توصيل وحدة الحساس الاختيارية.</p>	POWER SAVE (توفير الطاقة)
لتعيين الفترة الزمنية التي يجب أن تنتظر فيها الشاشة إشارة الدخل قبل الدخول في وضع توفير الطاقة.	TIME SETTING (إعداد الوقت)
عند تحديد [LOW POWER] (طاقة منخفضة)، لا يمكن للشاشة اكتشاف أنه يتم تشغيل إشارة إدخال من الجهاز المتصل تلقائيًا. لتشغيل الشاشة، يرجى الضغط على مفتاح الطاقة الرئيسي على الشاشة أو زر التشغيل في وحدة التحكم عن بعد، أو فصل كبل إشارة الجهاز وإعادة توصيله.	MODE (الوضع)
عند تحديد [NORMAL] (عادي)، يتم تشغيل الشاشة عن طريق اكتشاف إشارة إدخال من جهاز متصل. يُرجى الضبط على [NORMAL] (عادي) عند استخدام وظيفة التحكم الخارجي (انظر صفحة ٥٠).	
	USB
[ON] (تشغيل) يسمح بإمداد الطاقة لمنفذ USB عندما تكون الشاشة في وضع الاستعداد.	USB POWER (طاقة USB)
ملاحظة: يعتمد استهلاك الطاقة بواسطة الأجهزة المتصلة بهذا المنفذ على أجهزة USB.	
يعرض رسالة أثناء دخول الشاشة في وضع الطاقة المنخفضة.	POWER SAVE MESSAGE (رسالة توفير الطاقة)
عند تحديد [ENABLE] (تمكين)، تعود الشاشة سريعًا إلى وضع ON (تشغيل) وذلك عند الكشف عن إشارة. يزيد تمكين هذا الخيار من استهلاك الطاقة في وضع الاستعداد.	QUICK START (بدء التشغيل السريع)
	THERMAL MANAGEMENT (المعالجة الحرارية)
تقوم بإظهار درجة الحرارة الداخلية للشاشة.	INTERNAL TEMPERATURE (درجة الحرارة الداخلية)
تستخدم وظيفة [SCREEN SAVER] (شاشة التوقف) للحد من خطورة ثبات الصورة.	SCREEN SAVER (شاشة التوقف)
ملاحظة:	
<ul style="list-style-type: none"> عند بدء وضع شاشة التوقف، تتغير نسبة عرض الصورة إلى ارتفاعها إلى [FULL] (كاملة). عند توقف شاشة التوقف، تعود نسبة العرض إلى الارتفاع إلى إعداد [ASPECT] (العرض إلى الارتفاع) الحالي. يتعذر تحديد شاشة التوقف عند إشارة دخل ٤K. عندما تكون [MOTION] (الحركة) نشطة، لا تتوفر [ASPECT] (العرض إلى الارتفاع) و [OVERSCAN] (المسح الزائد). سيتم تعطيل هذه الوظيفة عند تنشيط [TILE MATRIX] (المصفوفة المتتابعة) أو الضغط على زر السكون على وحدة التحكم عن بُعد. 	
يعمل على توسيع صورة الشاشة إلى مستوى (تكبير/تصغير) المحدد مسبقًا ثم يحرك الصورة في أربعة اتجاهات إلى (أعلى، أسفل، يمين، يسار) في فاصل زمني محدد مسبقًا. استخدم زر + و - في وحدة التحكم لضبط الوقت في شريط تمرير [INTERVAL] (الفاصل الزمني) ونسبة التكبير/التصغير المنوية في شريط تمرير [ZOOM] (التكبير/التصغير).	MOTION (الحركة)

PROTECT MENU (حماية قائمة)	
تؤخر هذه الخاصية الشاشة عن التشغيل لفترة زمنية تُضبط عند الضغط على زر POWER ON (تشغيل الطاقة).	POWER ON DELAY (فترة التأخير قبل التشغيل)
ويمكن ضبط خيار التأخير لفترة تتراوح من ٠ إلى ٥٠ ثانية.	DELAY TIME (مدة التأخير)
روابط [DELAY TIME] (وقت التأخير) في رقم تعريف الشاشة. وهذا يمنع حدوث اندفاع لتيار كهربائي شديد الذي قد يحدث إذا تم تشغيل عدة شاشات في نفس الوقت. كلما زاد رقم تعريف الشاشة، زادت مدة التأخير قبل تشغيل الشاشة. على سبيل المثال إذا كان رقم تعريف الشاشة هو ٢٠ و [DELAY TIME] (مدة التأخير) هي ٥ ثوان فإن مقدار الوقت الذي يمر بدءاً من تشغيل الضغط على زر التشغيل (POWER ON) وعند تشغيل الطاقة فعلياً هو ٩٥ ثانية. ملاحظة: في حالة ضبط [DELAY TIME] (مدة التأخير) على ٠ ثوان، فلن يكون هناك تأخير ممتد لـ [LINK TO ID] (الربط مع المعرف). يجب أن يكون وقت التأخير ثانية واحدة أو أكثر لتأخير وضع تشغيل الطاقة.	LINK TO ID (الربط مع المعرف)
يتطلب كلمة المرور للدخول واستخدام الشاشة.	SECURITY SETTINGS (إعدادات الحماية)
أدخل كلمة المرور الحالية لتغيير الإعدادات في القائمة. كلمة المرور الافتراضية هي: 0000.	PASSWORD (كلمة المرور)
يتم تحديده عند الحاجة إلى كلمة الحماية لآمان لاستخدام الشاشة.	SECURE MODE (وضع آمن)
كلمة المرور مطلوبة عند تشغيل الشاشة.	START-UP LOCK (قفل بدء التشغيل)
كلمة المرور مطلوبة عند الضغط على زر على لوحة أزرار الشاشة أو وحدة التحكم عن بعد.	CONTROL LOCK (قفل مفاتيح التحكم)
يُتيح تغيير كلمة المرور. ملاحظة: كلمة المرور المحددة مسبقاً بالمصنع هي [0000].	CHANGE PASSWORD (تغيير كلمة مرور)
أدخل كلمة المرور الحالية لتغييرها.	CURRENT PASSWORD (كلمة المرور الحالية)
أدخل كلمة المرور الجديدة.	NEW PASSWORD (كلمة المرور الجديدة)
أدخل كلمة المرور الجديدة مرة أخرى لتأكيد تغيير كلمة المرور.	CONFIRM PASSWORD (تأكيد كلمة المرور)
يمنع التحكم في الشاشة من خلال وحدة التحكم اللاسلكية عن بعد والأزرار في الشاشة أو كليهما. عند تحديد [ACTIVATE] (تنشيط)، تُنشط كافة الإعدادات. ملاحظة: <ul style="list-style-type: none"> وظيفة [IR] (الأشعة تحت الحمراء) مخصصة فقط لأزرار وحدة التحكم عن بعد اللاسلكية، ولا تُعيق هذه الوظيفة الوصول إلى الأزرار الموجودة على الشاشة. العودة إلى التشغيل العادي، اضغط على زر DISPLAY (الشاشة) بجهاز التحكم عن بعد مع الاستمرار لمدة تزيد عن خمس ثوان. العودة إلى التشغيل العادي، اضغط على زر SET (ضبط) وزر MENU/EXIT (القائمة/خروج) في نفس الوقت مع الاستمرار لأكثر من ثلاث ثوان. 	LOCK SETTINGS (إعدادات الإيقاف)
يحدد الجهاز [IR] (الأشعة تحت الحمراء) أو [KEY] (مفتاح) أو [KEY & IR] (كليهما).	SELECT (تحديد)
يحدد وضع [UNLOCK] (إلغاء قفل) أو [ALL LOCK] (قفل الجميع) أو [CUSTOM LOCK] (قفل مخصص).	MODE (الوضع)
تكون كافة الأزرار متاحة في وضع التشغيل العادي.	UNLOCK (إلغاء قفل)
يغلق كافة الأزرار.	ALL LOCK (قفل الجميع)
تكون كافة أزرار الشاشة مغلقة باستثناء الأزرار التالية التي يمكن ضبطها منفردة على وضع القفل أو إلغاء القفل.	CUSTOM LOCK (قفل مخصص)
حدد [UNLOCK] (إلغاء القفل) لتتمكن من استخدام زر الطاقة عند قفل جميع الأزرار. تحديد [LOCK] (قفل) لقفل الزر.	POWER (الطاقة)
عندما يتم تحديد [IR] (الأشعة تحت الحمراء) في خيار [SELECT] (تحديد): - UNLOCK (إلغاء قفل): يمكن التحكم في مستوى الصوت باستخدام الزر VOL +/- في وحدة التحكم عن بعد. عندما يتم تحديد [KEY] (مفتاح) في خيار [SELECT] (تحديد): - UNLOCK (إلغاء قفل): قم بتمكين التحكم في مستوى الصوت باستخدام مفتاح + ومفتاح - على الشاشة. عندما يتم تحديد [KEY & IR] (مفتاح والأشعة تحت الحمراء) من [SELECT] (تحديد): - UNLOCK (إلغاء قفل): قم بتمكين التحكم في مستوى الصوت باستخدام الزر VOL +/- الموجود على جهاز التحكم عن بعد والمفتاح + والمفتاح - الموجود على الشاشة. LOCK (إغلاق): لمنع التحكم في مستوى الصوت. عند تنشيط قفل الصوت، سيغير صوت الشاشة فوراً إلى قيمة MIN VOL (الحد الأدنى للصوت).	VOLUME (مستوى الصوت)
يتم إلغاء قفل أزرار مستوى الصوت ويمكن ضبط مستوى الصوت فقط في نطاق الحد الأدنى MIN والحد الأقصى MAX. يجب ضبط [VOLUME] (الصوت) على [UNLOCK] (فتح القفل) ليتم تشغيل هذا الإعداد. ملاحظة: يعمل فقط قفل [MIN VOL] (الحد الأدنى للصوت) و [MAX VOL] (الحد الأقصى للصوت) مع السماعات المضمنة وخرج خط الصوت (موصل ٣,٥ مم)، ولكن لا يعمل عندما يتم ضبط [CEC] على [MODE1] (الوضع ١) أو [MODE2] (الوضع ٢) و [AUDIO RECEIVER] (مستقبل الصوت) على [ENABLE] (تمكين).	MIN VOL/MAX VOL (الحد الأدنى/الأقصى لمستوى الصوت)

PROTECT MENU (حماية قائمة)	
<p>INPUT (الدخل)</p> <p>عندما يتم تحديد [IR] (الأشعة تحت الحمراء) في خيار [SELECT] (تحديد):</p> <p>- UNLOCK (إلغاء قفل): يمكن من استخدام أزرار الدخل في وحدة التحكم عن بعد.</p> <p>- LOCK (إغلاق): يغلق كافة أزرار الدخل في وحدة التحكم عن بعد.</p> <p>عندما يتم تحديد [KEY] (مفتاح) في خيار [SELECT] (تحديد):</p> <p>- UNLOCK (إلغاء قفل): يمكن من استخدام أزرار INPUT/SET (الدخل/الضبط) في الشاشة.</p> <p>- LOCK (إغلاق): يغلق أزرار INPUT/SET (الدخل/الضبط) في الشاشة.</p> <p>عند تحديد [KEY & IR] (مفتاح والأشعة تحت الحمراء) في خيار [SELECT] (تحديد):</p> <p>- UNLOCK (إلغاء قفل): قم بالتمكين لاستخدام أزرار الإدخال على وحدة التحكم عن بعد وزر INPUT/SET (الإدخال/الضبط) على الشاشة.</p> <p>- LOCK (إغلاق): يغلق كافة أزرار الدخل في وحدة التحكم عن بعد وزر INPUT/SET (الدخل/الضبط) على الشاشة.</p>	
<p>ACTIVATE/DEACTIVATE (تنشيط/تعطيل)</p> <p>تحديد [ACTIVATE] (تنشيط) لتنشيط كافة الإعدادات. للعودة إلى التشغيل العادي اضغط مع الاستمرار على زر DISPLAY لأكثر من ٥ ثواني.</p>	
<p>ALERT MAIL (بريد التنبيه)</p> <p>عند تعيين الشاشة على وضع [ON] (تشغيل) وتكون موصلة بالشبكة، يمكن أن ترسل الشاشة رسالة بريد إلكتروني عند حدوث خطأ. يجب تهيئة إعدادات البريد الإلكتروني في إعدادات خادم HTTP الخاصة بالشاشة لإرسال ALERT MAIL (بريد التنبيه). انظر صفحة ٥٦.</p>	
<p>RESET (إعادة التعيين)</p> <p>إعادة ضبط جميع إعدادات PROTECT MENU (قائمة الحماية) بالرجوع إلى إعدادات المصنع فيما عدا إعداد [POWER ON DELAY] (الطاقة وقت التأخير) و [SECURITY SETTINGS] (إعدادات الحماية).</p>	

SYSTEM (النظام)

SYSTEM MENU (قائمة النظام)	
<p>MONITOR INFORMATION (معلومات الشاشة)</p> <p>تعرض اسم الطراز والرقم التسلسلي وإصدار البرامج الثابتة بالشاشة.</p> <p>[CARBON SAVINGS] (توفير الكربون): يعرض معلومات عن مقدار توفير الكربون بالكيلو جرام ثاني أكسيد الكربون. ويعتمد عامل الأثر الكربونية في حساب التوفير الكربوني على OECD (إصدار عام ٢٠٠٨).</p> <p>[CARBON USAGE] (استخدام الكربون): يعرض معلومات عن مقدار استخدام الكربون بالكيلو جرام ثاني أكسيد الكربون. هذا تقدير حسابي، وليس قيمة قياس حقيقية. هذا التقدير يقوم بعيداً عن أي خيارات.</p>	
<p>FIRMWARE (البرامج الثابتة)</p> <p>تظهر إصدار البرامج الثابتة الحالية للشاشة.</p>	
<p>MAC ADDRESS (عنوان MAC)</p> <p>تقوم بإظهار MAC ADDRESS (عنوان MAC) الخاص بالشاشة</p>	
<p>DATE & TIME (التاريخ/الوقت)</p> <p>ملاحظة: إذا كان مصدر الطاقة الرئيسي للشاشة قيد إيقاف التشغيل لمدة أسبوعين، تتوقف وظيفة الساعة عن العمل. في هذه الحالة يرجى ضبط [DATE & TIME] (التاريخ/الوقت) مرة أخرى.</p>	
<p>YEAR (السنة)</p> <p>يُضبط تاريخ السنة الحالية. اضغط على زر + أو - في وحدة التحكم لضبط تاريخ السنة.</p>	
<p>MONTH (الشهر)</p> <p>يُضبط تاريخ الشهر الحالي. اضغط على زر + أو - في وحدة التحكم لضبط تاريخ الشهر الحالي.</p>	
<p>DAY (اليوم)</p> <p>يُضبط تاريخ يوم الشهر الحالي. اضغط على زر + أو - في وحدة التحكم لضبط تاريخ اليوم الحالي.</p>	
<p>TIME (الوقت)</p> <p>يُضبط الوقت الحالي. حدد حقل الساعة ثم اضغط على زر + أو - في وحدة التحكم لضبط الوقت الحالي ثم أعد هذه الخطوات لضبط حقل الدقائق.</p> <p>ملاحظة:</p> <ul style="list-style-type: none"> تنسيق ساعة الشاشة هو ٢٤ ساعة. إذا كانت الشاشة في موقع به توقيت صيفي حالي، اضبط حقل TIME (الوقت) إلى الوقت الحالي عندما لا يكون هناك تأثير بالتوقيت الصيفي. ثم ممكن وظيفة [DAYLIGHT SAVING] (التوقيت الصيفي) لضبط الساعة تلقائياً إلى الوقت الحالي. 	
<p>CURRENT DATE TIME (الوقت الحالي من اليوم)</p> <p>يعرض التاريخ والوقت الحالي. لا تعكس هذه البيانات التغييرات في إعدادات التاريخ والساعة إلى أن يتم الضغط على SET (ضبط) على وحدة التحكم عن بعد.</p>	
<p>DAYLIGHT SAVING (التوقيت الصيفي)</p> <p>يُقوم بتغيير ساعة الوقت الفعلي تلقائياً لمطابقة ساعات Daylight Saving (التوقيت الصيفي)</p> <p>ملاحظة: اضبط [DATE & TIME] (الوقت والتاريخ) قبل تمكين [DAYLIGHT SAVING] (التوقيت الصيفي).</p>	
<p>DAYLIGHT SAVING (التوقيت الصيفي)</p> <p>يُقوم بضبط الوقت الحالي تلقائياً، عندما تكون Daylight Saving (التوقيت الصيفي) سارية، استناداً إلى تاريخي البدء والانتهاء المحددين في هذه القائمة.</p>	
<p>BEGIN MONTH / DAY / TIME (شهر البدء / يوم / الوقت)</p> <p>قم بتعيين الشهر واليوم والوقت عند بدء Daylight Saving (التوقيت الصيفي).</p>	
<p>END MONTH / DAY / TIME (شهر الإنهاء / يوم / الوقت)</p> <p>قم بتعيين الشهر واليوم والوقت عند انتهاء Daylight Saving (التوقيت الصيفي).</p>	
<p>TIME DIFFERENCE (اختلاف التوقيت)</p> <p>قم بتعيين اختلاف التوقيت عند ضبط الساعة على الوقت الفعلي. عند بدء Daylight Saving (التوقيت الصيفي)، يكون هذا هو مقدار الوقت الذي سيتم فيه ضبط الساعة في الوقت الحقيقي.</p>	

SYSTEM MENU (قائمة النظام)	
EXTERNAL CONTROL (التحكم الخارجي)	يضببط رقم تعريف الشاشة وتعيين الشاشة إلى مجموعات.
MONITOR ID (معرف الشاشة)	يضببط رقم تعريف الشاشة ما بين ١ إلى ١٠٠. يستخدم هذا الرقم بواسطة وحد التحكم عن بعد أيضاً عندما يكون في وضع التعريف. ملاحظة: يوصى به بشدة بحيث يمكن تحديد الشاشة بشكل فردي والتحكم بها.
GROUP ID (مجموعة التعريف)	تعين هذه الوظيفة الشاشات للمجموعات، مما يمنحك القدرة على إرسال الأوامر إلى جميع شاشات العرض، ومع ذلك فالشاشات التي لها معرف المجموعة المطابق فقط هي التي تنفذ الأمر. تسمح معرفات المجموعات Group ID باستهداف مجموعات معينة من الشاشات باستخدام أمر واحد، مما يوفر تشغيلاً متوازياً عالي السرعة. كما تعيد في سيناريوهات أخرى كالتحويل السريع بين مدخلات الفيديو أو تهيئة المصفوفة المتتابعة داخل جدار فيديو. لا يتم استخدام وظيفة [GROUP ID] (معرف المجموعة) إلا عبر أوامر RS-232C الصادرة من برنامج التشغيل أو نظام التحكم. يمكن تعيين الشاشات في أي من مجموعات التعريف الـ ١٠ المتاحة، المصنوفين من A-L. راجع ملف «External_Control.pdf» (انظر صفحة ٦٩) لمعرفة رموز أمر الشاشة.
CONTROL TERMINAL (التحكم في الوحدة الطرفية)	يحدد التحكم في الوحدة الطرفية، [RS-232C] أو [LAN] (شبكة الاتصال المحلية).
LANGUAGE (اللغة)	يحدد اللغة المستخدمة في OSD (المعلومات المعروضة على الشاشة).
OSD (المعلومات المعروضة على الشاشة)	
OSD TIME (وقت المعلومات المعروضة على الشاشة)	يتيح إيقاف OSD (المعلومات المعروضة على الشاشة) بعد فترة من التوقف. تتراوح خيارات الضبط المسبق من ١٠ - ١٢٠ ثانية.
OSD POSITION (وضع قائمة المعلومات المعروضة على الشاشة)	يحدد الموضع الذي تظهر فيه OSD (المعلومات المعروضة على الشاشة) على الشاشة.
INFORMATION OSD (المعلومات المعروضة على الشاشة)	تحديد ما إذا كنت تريد إظهار المعلومات تلقائياً أم لا عن الشاشة عندما تكون قيد التشغيل أو تغيير الدخل أو تغيير إشارة الدخل الحالي. تشمل المعلومات الدخل الحالي ومصدر الصوت ونسبة العرض إلى الارتفاع والدقة ومعدل التحديث. يتم عرض عنوان ID و IP الشاشة إذا لم تكن الإعدادات OFF (إيقاف التشغيل). ملحوظة يتم عرض معلومات OSD عندما تضغط على زر DISPLAY (العرض) على وحدة التحكم عن بعد. لا يمكن إيقاف تشغيل وظيفة وحدة التحكم عن بعد.
COMMUNICATION INFO. (معلومات الاتصال)	لتحديد ما إذا كنت تريد عرض [IP ADDRESS] (عنوان IP) أم لا عندما تكون [INFORMATION OSD] (المعلومات المعروضة على الشاشة) في وضع [ON] (تشغيل). يتم ضبط المعلومات في [NETWORK INFORMATION] (معلومات الشبكة) على [NETWORK] (الشبكة).
OSD ROTATION (تدوير المعلومات المعروضة على الشاشة)	يحدد اتجاه OSD فيما بين الاتجاهين الأفقي والرأسي. ملاحظة: تبقى إعدادات OSD في وضع [LANDSCAPE] (الاتجاه الأفقي) على وضع [PORTRAIT] (الاتجاه الرأسي).
LANDSCAPE (الاتجاه الأفقي)	تظهر المعلومات المعروضة على الشاشة في اتجاه أفقي.
PORTRAIT (الاتجاه الرأسي)	تظهر المعلومات المعروضة على الشاشة في اتجاه رأسي. ملاحظة: يتم عرض قائمة مشغل الوسائط دائماً في الاتجاه الأفقي. لا يؤثر تحديد [PORTRAIT] (الاتجاه الرأسي) لـ [OSD ROTATION] (تدوير المعلومات المعروضة على الشاشة) على اتجاه قائمة مشغل الوسائط.
KEY GUIDE (دليل مفاتيح)	يظهر دليل مفتاح التحكم في زر الشاشة عند فتح قائمة OSD (المعلومات المعروضة على الشاشة). يتواجد دليل المفاتيح مع لوحة التحكم في زر الشاشة ولا تتحرك إذا تغير OSD POSITION (وضع قائمة المعلومات المعروضة على الشاشة) وهو دليل مرئي للإشارة إلى وضع الأزرار لكي يمكن ضبط الخصائص بسهولة عند عدم استخدام وحدة التحكم عن بعد.
CLONE SETTING (استنساخ الإعدادات)	يُسمح بتصدير واستيراد بعض إعدادات قائمة OSD بين الشاشات. يتم حفظ الإعدادات على جهاز تخزين USB (FAT١٦ أو FAT٢٢ منسق) متصل بمنفذ USB الخاص بالشاشة (انظر صفحة ٣٠).
ALL INPUT (جميع المدخلات)	حدد لاستيراد جميع إعدادات أطراف توصيل المُدخل. إذا لم يتم تحديد هذا الاختيار، يتم استيراد الإعدادات لأطراف توصيل المُدخل الحالية فقط.
INPUT (الدخل)	حدد بشكل فردي إعدادات كل وظيفة من قائمة OSD لاستيرادها.
PICTURE (الصورة)	ملاحظة: سيتم إعادة تعيين تحديد الإعدادات المراد نسخها إلى الوضع الافتراضي عند إيقاف تشغيل الشاشة. الخيار [HTTP] هو لنسخ إعدادات واجهة الويب الخاصة بالشاشة. يتم تصدير الإعدادات التي لا يتم مراقبتها فقط واستيرادها أثناء هذه العملية.
AUDIO (الصوت)	
SCHEDULE (الجدولة)	
NETWORK (الشبكة)	
PROTECT (الحماية)	
SYSTEM (النظام)	
HTTP	
COPY START - USB READ (بدء النسخ - قراءة USB)	يقوم باستيراد إعدادات الشاشة إلى وحدة تخزين USB متصلة.
COPY START - USB WRITE (بدء النسخ - كتابة USB)	يقوم بتصدير إعدادات الشاشة إلى وحدة تخزين USB متصلة.
POWER INDICATOR (مؤشر الطاقة)	يقوم بتشغيل أو إيقاف مؤشر بيان الحالة الذي يشير أن الشاشة قيد التشغيل وفي وضع التنشيط. لن يضيء LED (مؤشر بيان حالة) طاقة الشاشة إذا كانت الإعدادات مضبوطة على [OFF] (إيقاف).

SYSTEM MENU (قائمة النظام)	
<p>يُتيح لك كتم صوت الشاشة وخرج الفيديو.</p> <p>AUDIO (الصوت): يكتم خرج الصوت عند الضغط على زر MUTE (الكتم) في وحدة التحكم عن بعد.</p> <p>VIDEO (فيديو): يكتم خرج الفيديو عند الضغط على زر MUTE (الكتم) في وحدة التحكم عن بعد.</p> <p>AUDIO & VIDEO (صوت وفيديو): يكتم خرج الصوت والفيديو عند الضغط على زر MUTE (الكتم) في وحدة التحكم عن بعد.</p> <p>ملاحظة: يتم تحرير إعداد MUTE (كتم الصوت) في الحالات التالية:</p> <ul style="list-style-type: none"> • إذا قمت بتغيير [INPUT] (الدخل)، قم بـ off (إيقاف تشغيل)/ on (تشغيل) مفتاح الطاقة الرئيسي، قم بـ off (إيقاف تشغيل) / on (تشغيل) بواسطة الزر الموجود في جهاز التحكم عن بعد أو الوحدة الرئيسية، والعودة من توفير الطاقة، وتغيير [MUTE SETTING] (إعدادات كتم الصوت)، وتغيير [AUDIO MODE] (وضع الصوت)، عند تغيير مستوى الصوت باستخدام وحدة التحكم عن بعد أو مفتاح الوحدة الرئيسية، أو عند تغيير إشارة الفيديو (الدقة / تردد المسح). 	MUTE SETTING (إعدادات كتم الصوت)
يحدث البرامج الثابتة بتوصيل جهاز تخزين USB (FAT١٦، FAT٣٢) التي تحتوي على ملفات صور FIRMWARE (البرامج الثابتة) (ملف PAC) للشاشة.	UPDATE FIRMWARE (تحديث البرامج الثابتة)
إعادة ضبط كل إعدادات قائمة النظام بالعودة إلى ضبط المصنع باستثناء [LANGUAGE] (اللغة)، [OSD ROTATION] (تدوير قائمة المعلومات المعروضة على الشاشة)، [KEY GUIDE] (الدليل الرئيسي) و[DATE & TIME] (التاريخ والوقت).	RESET (إعادة التعيين)
	FACTORY RESET (إعادة الضبط إلى إعدادات المصنع)
تعود جميع العناصر إلى وضع شحنها من المصنع.	RESET (إعادة التعيين)

المعلومات الصادرة عن الجهة المصنعة بشأن إعادة التدوير والطاقة

ملحق د

يشمل هذا الفصل:

- «التخلص من منتج NEC القديم» في صفحة ٨٦
- «توفير الطاقة» في صفحة ٨٦
- «علامة WEEE (في دول الاتحاد الأوروبي) (طبقاً للتوجيه الأوروبي ٢٠١٢/١٩/EU والتعديلات)» في صفحة ٨٦

نحرص بشدة على حماية البيئة ونرى إعادة التدوير كأحد أولويات الشركة في محاولة تقليل العبء الواقع على البيئة. وفي هذا الإطار، فإننا نكرس أنفسنا لصناعة منتجات صديقة للبيئة ونواصل السعي جاهدين للمعاونة على تحديد وتطبيق أحدث المعايير القياسية الصادرة عن جهات مثل ISO (المنظمة الدولية للتوحيد القياسي) وTCO (اتحاد النقابات السويدية).

التخلص من منتج NEC القديم

الهدف من إعادة التدوير هو الحصول على فائدة بيئية عن طريق إعادة استخدام المواد أو تحديثها أو تجديدها أو استصلاحها. تضمن مواقع إعادة التدوير المخصصة التعامل مع المكونات الضارة بيئيًا والتخلص منها بشكل آمن. لضمان أفضل إعادة تدوير لمنتجاتنا، نقدم مجموعة متنوعة من إجراءات إعادة التدوير ونقدم المشورة حول كيفية التعامل مع المنتج بطريقة حساسة بيئيًا، بمجرد وصوله إلى نهاية عمره الافتراضي.

للحصول على كافة المعلومات المتعلقة بالتخلص من المنتج، ومرافق إعادة التدوير الموجودة في كل دولة، يُرجى زيارة موقعنا الإلكتروني:

<https://www.sharpnecdisplays.eu/p/greenvision/en/greenvision.xhtml> (في أوروبا)

<https://www.sharp-nec-displays.com/jp/> (في اليابان)

<https://www.sharpnecdisplays.us/> (في الولايات المتحدة الأمريكية).

توفير الطاقة

تتميز هذه الشاشة بقدرة متطورة على توفير الطاقة، وعند إرسال إشارة إدارة طاقة الشاشة إلى شاشة العرض، يتم تنشيط وضع Energy Saving (توفير الطاقة)، ثم تدخل شاشة العرض في هذا الوضع.

للحصول على مزيد من المعلومات، تفضلوا بزيارة المواقع الإلكترونية التالية:

<https://www.sharpnecdisplays.us/> (في الولايات المتحدة الأمريكية)

<https://www.sharpnecdisplays.eu/p/hq/en/home.xhtml> (في أوروبا)

<https://www.sharp-nec-displays.com/global/index.html> (في جميع أنحاء العالم)

للاطلاع على متطلبات ErP (الشبكة في وضع الاستعداد):

علامة WEEE (في دول الاتحاد الأوروبي) (طبقًا لتوجيه الأوروبي 2012/19/EU والتعديلات)

التخلص من المنتج بعد استعماله: داخل الاتحاد الأوروبي

ينص التشريع الأوروبي المطبق في كل الدول الأعضاء في الاتحاد الأوروبي على التخلص من مخلفات المنتجات الكهربائية والإلكترونية التي تحمل العلامة (الموجودة إلى جهة اليمين) بعيدًا عن الفضلات المنزلية العادية، ويشمل ذلك الشاشات والملحقات الكهربائية مثل كبلات الإشارة أو كبلات الطاقة، عند التخلص من أي من هذه المنتجات، يرجى اتباع إرشادات السلطات المحلية في دولتك، أو استشارة المحل الذي اشترى منه المنتج، أو اتباع اللوائح المنظمة لذلك أو الاتفاقيات الخاصة بذلك، إن وجدت. لا تنطبق العلامة الموجودة على المنتجات الإلكترونية إلا على الدول الأعضاء في الاتحاد الأوروبي حاليًا.



خارج الاتحاد الأوروبي

إذا رغبت في التخلص من المنتجات الكهربائية والإلكترونية المستعملة خارج الاتحاد الأوروبي، يرجى الاتصال بالسلطات المحلية في دولتك والتعرف على الأسلوب السليم للتخلص من هذه المنتجات.

للمستخدمين الأوروبيين: يشير الصندوق الذي يوضع عليه علامة X أن البطاريات المستخدمة لا ينبغي إلقائها مع النفايات المنزلية العادية! فهناك نظام منفصل لتجميع البطاريات المستخدمة للسماح بمعالجتها وإعادة تدويرها بطريقة صحيحة وبما يتوافق مع التشريعات.



يجب التخلص من البطاريات المستعملة وفقًا لتوجيه الاتحاد الأوروبي 2006/66/EC. لذا ينبغي عزل البطاريات لتجميعها من قبل الخدمة المحلية الخاصة بهذا الغرض.