

# Gebruikershandleiding

## Grootbeeldmonitor

MultiSync M431

MultiSync M491

MultiSync M551

MultiSync M651

MODEL: M431, M491, M551, M651

Zoek de modelnaam op het label aan de achterkant van de monitor.

# Inhoudsopgave

---

Belangrijke informatie .....	2	Aanbevolen gebruik .....	8
Aanbevolen gebruik & onderhoud .....	8	Onderhoud.....	8

## Hoofdstuk 1 Installatie

---

Overzicht instellen .....	10	Ventilatievereisten.....	16
Montage (voor klant).....	13	Monteren aan het plafond.....	16
Montage (voor opgeleide installateurs) .....	14	Montageaccessoires bevestigen .....	17
Montageplek .....	15	De optionele tafelhoed installeren en verwijderen .....	18
Stand .....	15		

## Hoofdstuk 2 Namen en functies van onderdelen

---

Bedieningspaneel .....	21	Draadloze afstandsbediening .....	24
Terminalpaneel .....	22		

## Hoofdstuk 3 Aansluitingen

---

Bedradingsschema .....	27	HDMI-CEC (Consumer Electronics Control) .....	29
Een personal computer aansluiten .....	28	HDMI-CEC-opdracht .....	30
Een computer aansluiten met HDMI.....	28	Interne videobronnen .....	31
Een computer aansluiten met DisplayPort.....	28	Mediaspeler .....	31
Een media-apparaat aansluiten met HDMI .....	28	Optionele kaart voor de monitor .....	31
Aansluiting op audioapparatuur met ARC-functie .....	29	Een USB-apparaat aansluiten .....	32

## Hoofdstuk 4 Basisbediening

---

Modus AAN en modus UIT.....	34	De beeldverhouding instellen .....	37
Bereik van de afstandsbediening .....	35	OSD (besturingselementen voor schermmenu) .....	38
Energiebeheer gebruiken .....	35	Het mediaspeler-menu gebruiken .....	40
Het informatie-OSD weergeven.....	36	Mediaspeler-menu.....	40
Schakelen tussen beeldmodi.....	36		

## Hoofdstuk 5 Geavanceerde bediening

---

Een in-/uitschakelingschema maken .....	44	Wachtwoordbeveiliging .....	46
Beeldmodi gebruiken .....	45	De knopbediening vergrendelen .....	48
Beveiliging instellen en de schermbediening vergrendelen .....	46	De functie Remote Control ID (Afstandsbediening-ID) instellen .....	50

## Hoofdstuk 6 Externe besturing

---

De monitor bedienen via RS-232C .....	52	Opdrachten .....	60
De monitor via LAN bedienen .....	53	Proof of Play (Informatie over afspelen) .....	61
HTTP-browser .....	54		

## Hoofdstuk 7 Problemen oplossen

---

Beeld- en videosignaalproblemen .....	63	De afstandsbediening werkt niet .....	64
Geen beeld .....	63	De functie SCHEDULE/OFF TIMER (Schema/Uitschakeltimer) werkt niet goed .....	65
Ingebrand beeld .....	63	Ruis in beeldweergave, slecht geluid in tv .....	65
Het beeld knippert .....	63	De USB-hub werkt niet .....	65
Het beeld is onstabiel, onscherp of er zijn golven op het scherm .....	64	Interferentie in tv .....	65
Het beeld wordt niet correct gereproduceerd .....	64	RS-232C of LAN-controle is niet beschikbaar .....	65
De geselecteerde resolutie wordt niet goed weergegeven .....	64	De monitor gaat automatisch in stand-by .....	65
Het videocontrast is of te hoog of te laag .....	64	De mediaspeler herkent het USB- opslagapparaat niet .....	65
Hardware-problemen .....	64	Stroomindicatorpatronen .....	65
De  -knop reageert niet .....	64	Het lampje van de monitor brandt niet (geen blauwe of rode kleur zichtbaar) .....	65
Geen geluid .....	64	Ledkleuren, behalve blauw, knipperen of branden ...	65

## Hoofdstuk 8 Specificaties

---

Compatibele signaallijst .....	67	M551 .....	70
M431 .....	68	M651 .....	71
M491 .....	69		

## **Bijlage A      Handelsmerken en softwarelicentie**

---

## **Bijlage B      Externe bronnen**

---

## **Bijlage C      Lijst met OSD-bedieningselementen**

---

INPUT (Ingang) .....	76	SLOT (Sleuf).....	83
PICTURE (Beeld) .....	78	NETWORK (Netwerk).....	85
AUDIO .....	81	PROTECT (Beschermen).....	86
SCHEDULE (Schema) .....	82	SYSTEM (Systeem) .....	89

## **Bijlage D      Recyclage- en energie-informatie van de fabrikant**

---

Het afdanken van uw oude NEC-product .....	92	Energiebesparing .....	92
--	----	------------------------	----

## Kabelinformatie

**LET OP!:** Gebruik de bijgeleverde, aangeduide kabels voor dit product om geen storing te veroorzaken in de radio- en televisieontvangst. Voor USB gebruikt u een afgeschermd signaalkabel met ferrietkern. Voor HDMI en DisplayPort gebruikt u een afgeschermd signaalkabel. Het gebruik van andere kabels en adapters kan radio- en tv-storing veroorzaken.

## FCC-informatie

**WAARSCHUWING:** De Federal Communications Commission staat geen modificaties of wijzigingen toe aan het apparaat BEHALVE die welke zijn gespecificeerd door NEC Display Solutions of America, Inc. in deze handleiding. Het niet naleven van deze overheidsvoorschriften kan uw recht om deze apparatuur te gebruiken ongeldig maken.

Deze apparatuur is getest en in overeenstemming bevonden met de beperkingen voor een digitaal apparaat van klasse B, conform deel 15 van de FCC-voorschriften. Deze beperkingen zijn bedoeld om redelijke bescherming te bieden tegen schadelijke storing in een huishoudelijke omgeving. Door deze apparatuur wordt radiofrequentie-energie voortgebracht en verbruikt, en kan dit type energie worden uitgestraald. Als de apparatuur niet volgens de instructies wordt geïnstalleerd en gebruikt, kan deze schadelijke radiostoring veroorzaken. Er is echter geen garantie dat de storing niet zal optreden in een specifieke configuratie. Als deze apparatuur schadelijke radio- of tv-storing veroorzaakt (u kunt dit controleren door de apparatuur uit en weer in te schakelen), probeer het probleem dan te verhelpen door een of meer van de volgende maatregelen uit te voeren:

- Verplaats de ontvangstantenne of wijzig de richting ervan.
- Vergroot de afstand tussen het apparaat en de ontvanger.
- Sluit het apparaat aan op een stopcontact dat zich op een ander circuit bevindt dan de ontvanger.
- Neem contact op met de leverancier of een ervaren radio-/tv-technicus voor assistentie.

Indien nodig neemt u contact op met de leverancier of een ervaren radio-/tv-technicus voor extra suggesties.

Raadpleeg ook het volgende Engelstalige boekje van de Federal Communications Commission (FCC): "How to Identify and Resolve Radio-TV Interference Problems." U kunt dit boekje bestellen bij U.S. Government Printing Office, Washington, D.C., 20402, artikelnummer 004-000-00345-4.

## CONFORMITEITSVERKLARING VAN DE LEVERANCIER

Dit apparaat voldoet aan deel 15 van de FCC-voorschriften. Het gebruik is onderworpen aan de volgende twee voorwaarden. (1) Dit apparaat mag geen schadelijke radiostoring veroorzaken en (2) het apparaat moet alle ontvangen radiostoringen accepteren, inclusief radiostoring die de werking kan verstoren.

	<b>Verantwoordelijke in de Verenigde Staten:</b>	<b>NEC Display Solutions of America, Inc.</b>
	<b>Adres:</b>	<b>3250 Lacey Rd, Ste 500 Downers Grove, IL 60515 (630) 467-3000</b>
	<b>Tel.nr.:</b>	
	Type product:	Beeldschermmonitor
	Apparaatklasse:	Klasse B, randapparatuur
	Model:	M431, M491, M551, M651

- Het beoogde primaire gebruik van dit product is als een informatietechnisch apparaat in een kantoor- of thuisomgeving.
- Het product is bedoeld om te worden aangesloten op een computer en is niet bedoeld voor de weergave van signalen van televisie-uitzendingen.



- OPMERKING:**
- (1) De inhoud van deze handleiding mag niet in zijn geheel of gedeeltelijk worden herdrukt zonder toestemming.
  - (2) De inhoud van deze handleiding kan zonder voorafgaande kennisgeving worden gewijzigd.
  - (3) Er is veel zorg besteed aan het opstellen van deze handleiding. Mocht u echter bedenkelijke punten, fouten of weglatingen opmerken, neem dan contact met ons op.
  - (4) De afbeelding in deze handleiding is alleen ter illustratie. Als er verschillen zijn tussen de afbeelding en het daadwerkelijke product, moet worden uitgegaan van het werkelijke product.
  - (5) Niettegenstaande artikelen (3) en (4), is NEC niet verantwoordelijk voor claims met betrekking tot gederfde winst of andere zaken die geacht worden voortgevloeid te zijn uit gebruik van dit apparaat.
  - (6) Deze handleiding wordt veelal aan alle regio's verstrekt. De handleiding kan dus beschrijvingen bevatten die relevant zijn voor andere landen.



# Belangrijke informatie

## Veiligheidsmaatregelen en onderhoud





VOOR EEN OPTIMAAL RESULTAAT BIJ DE INSTALLATIE EN HET GEBRUIK VAN DE LCD-KLEURENMONITOR IS HET BELANGRIJK DAT U DE ONDERSTAANDE INSTRUCTIES VOLGT:

### Over de symbolen

Om een veilig en correct gebruik van het product te garanderen deze handleiding maakt gebruik van een aantal symbolen om letsel bij uzelf en anderen en schade aan eigendommen te voorkomen. De symbolen en hun betekenis worden hieronder beschreven. Zorg ervoor dat u deze helemaal begrijpt voordat u deze handleiding leest.







 <b>WAARSCHUWING</b>	Het niet in acht nemen van dit symbool en verkeerd gebruik van het product zouden kunnen leiden tot ongevallen met ernstig letsel of de dood.
 <b>LET OP!</b>	Het niet in acht nemen van dit symbool en verkeerd gebruik van het product zouden kunnen leiden tot persoonlijk letsel of schade aan omliggende eigendommen.

### Voorbeelden van symbolen

	 Geeft een waarschuwing aan of geeft aan om op te letten. Dit symbool geeft aan dat u moet oppassen voor elektrische schokken.
	 Geeft een verboden handeling aan. Dit symbool geeft iets aan wat verboden is.
	 Geeft een verplichte handeling aan. Dit symbool geeft aan dat de stekker uit het stopcontact moet worden gehaald.

 <b>WAARSCHUWING</b>	
<b>1</b>	 <p><b>NETSNOER ONTKOPPELEN</b></p> <p>Haal de stekker uit het stopcontact als het product hapert.</p> <p>Schakel de stroomtoevoer naar het product uit en haal de stekker uit het stopcontact als er rook, een vreemde geur of geluid uit het product komt of als het product is gevallen of de kast is gebroken. Als u dit niet doet, kan dit niet alleen leiden tot brand of een elektrische schok, het kan ook leiden tot een visuele handicap. Neem contact op met uw dealer voor reparaties.</p> <p>Probeer nooit om het product zelf te repareren. Dit is namelijk gevaarlijk.</p>
<b>2</b>	   <p>De kast van het product niet openen of verwijderen.</p> <p>Haal het product niet uit elkaar.</p> <p>Het product heeft gebieden met hoogspanning. Het openen of verwijderen van productkappen en het aanpassen van het product kan zorgen voor blootstelling aan elektrische schokken, brand of overige risico's.</p> <p>Laat alle onderhoud door bevoegd onderhoudspersoneel uitvoeren.</p>
<b>3</b>	 <p>Gebruik het product niet als het beschadigd is.</p> <p>Indien beschadigingen zoals barsten optreden of het apparaat ongewoon wankelt, mag het onderhoud alleen worden uitgevoerd door bevoegde onderhoudstechnici. Als het product in deze staat wordt gebruikt, kan het product vallen of persoonlijk letsel veroorzaken.</p>

 **WAARSCHUWING**

4		<p>Behandel het netsnoer met zorg. Beschadiging van het snoer kan leiden tot brand of een elektrische schok.</p> <ul style="list-style-type: none"> <li>• Plaats geen zware voorwerpen op het snoer.</li> <li>• Plaats het snoer niet onder het product.</li> <li>• Bedek het snoer niet met een kleed, enz.</li> <li>• Kras het snoer niet en pas het niet aan.</li> <li>• Het snoer niet buigen, draaien of er met grote kracht aan trekken.</li> <li>• Let erop dat het snoer niet wordt verwarmd.</li> </ul> <p>Mocht het snoer worden beschadigd (blootliggende draden, gebroken draden etc.), vraag dan uw dealer om het te vervangen.</p>
5		<p>Raak de stekker niet aan als u donder hoort. Dit kan resulteren in een elektrische schok.</p>
6		<p>Gebruik de voedingskabel die bij dit product is meegeleverd volgens de specificaties in de tabel met voedingskabels.</p> <p>Neem contact op met NEC als er geen voedingskabel is meegeleverd bij dit product. Gebruik voor alle andere gevallen de voedingskabel met het stekkertype dat overeenkomt met het stopcontact waar het product zich bevindt. De compatibele voedingskabel komt overeen met de wisselspanning van de stroombron en is goedgekeurd door, en voldoet aan, de veiligheidsnormen die in het land van aankoop van toepassing zijn.</p>
7		<p>We raden u aan de installatie te laten uitvoeren door een bevoegd en ervaren NEC-technicus.</p> <p>Als u de installatieprocedures niet op de juiste manier uitvoert, kan dit leiden tot schade aan het product of tot persoonlijk letsel van de gebruiker of installateur.</p>
8	 	<p>Installeer het product in overeenstemming met de volgende informatie.</p> <p>Dit apparaat kan niet zonder voet of een ander montageaccessoire als steun worden gebruikt of geïnstalleerd.</p> <ul style="list-style-type: none"> <li>• M491/M551/M651: Gebruik deze monitor NIET met de tafelvoet op de grond. Gebruik deze monitor op een tafel of met een ondersteunend montageaccessoire.</li> </ul> <p>Gebruik bij het vervoeren, verplaatsen en installeren van het product zo veel mensen als nodig om het product te tillen zonder persoonlijk letsel of schade aan het product te veroorzaken.</p> <p>We raden aan de M431/M491/M551 met twee of meer mensen te tillen en de M651 met vier of meer mensen.</p> <p>Raadpleeg de bij de optionele montageonderdelen geleverde handleiding voor gedetailleerde informatie over bevestiging of verwijdering.</p> <p>Dek de ventilatieopeningen van het product niet af. Onjuiste installatie van het product kan leiden tot schade aan het product, een elektrische schok of brand.</p> <p>Installeer het product niet in de onderstaande locaties:</p> <ul style="list-style-type: none"> <li>• Slecht geventileerde ruimtes.</li> <li>• Niet in de buurt van een radiator, andere warmtebronnen of in direct zonlicht.</li> <li>• Ruimtes met continue trillingen.</li> <li>• Vochtige, stoffige, dampende of vette omgevingen.</li> <li>• Buiten.</li> <li>• Omgevingen met hoge temperatuur waar de vochtigheid snel kan veranderen en er zich condens kan vormen.</li> <li>• Op een plek aan een plafond of muur die niet sterk genoeg is om het product en de montageaccessoires te kunnen dragen.</li> </ul> <p>Monteer het product niet ondersteboven.</p>

 **WAARSCHUWING**



Voorkom omkantelen of vallen bij aardbevingen of andere schokken.

Om persoonlijk letsel of schade aan het product te vermijden, veroorzaakt door omvallen vanwege aardbevingen of andere schokken, moet u het product in een stabiele omgeving plaatsen en maatregelen nemen om omvallen te voorkomen.

Met de maatregelen om vallen en omkantelen te voorkomen, kan het risico op letsel worden verkleind, maar deze zijn mogelijk niet bij alle aardbevingen effectief.

**Het product kan omkantelen en persoonlijk letsel veroorzaken.**

- Als u de monitor gebruikt met de optionele tafelhoed, bevestig de monitor dan aan de wand met een koord of ketting die sterk genoeg is om het gewicht van de monitor te dragen, om te voorkomen dat deze omvalt. Bevestig het koord of de ketting aan het product met de klemmen en schroeven die zijn meegeleverd met het product of de tafelhoed. Afhankelijk van de tafelhoed, heeft de voet de structuur om kantelen te voorkomen. Raadpleeg de handleiding van de tafelhoed.
- Zorg ervoor dat u het koord of de ketting van de muur verwijdert voordat u het product verplaatst, om persoonlijk letsel of beschadiging van het product te voorkomen.

**Het product kan vallen en persoonlijk letsel veroorzaken.**

- Hang de monitor nooit op aan de veiligheidskabel.
- Monteer het product op een plek aan de muur of het plafond die stevig genoeg is om het gewicht van het product te dragen.
- Breng montageaccessoires zoals haken, schroefogen of montageonderdelen op de monitor aan en bevestig de monitor met een veiligheidskabel. De veiligheidskabel mag niet te strak zitten.
- Controleer voor de montage of alle montageaccessoires sterk genoeg zijn om het gewicht en het formaat van het product te dragen.

Stabiliteitsgevaar.

Het product kan vallen en ernstig lichamelijk letsel of de dood veroorzaken. Om letsel te voorkomen, moet het product stevig worden bevestigd aan de vloer of muur in overeenstemming met de installatie-instructies.







Menig letsel, met name bij kinderen, kan worden voorkomen door enkele eenvoudige voorzorgsmaatregelen te nemen, zoals:

- Gebruik **ALTIJD** voeten of installatiemethoden die door de fabrikant van de productset worden aanbevolen.
- Gebruik **ALTIJD** meubilair dat het product veilig kan ondersteunen.
- Zorg er **ALTIJD** voor dat het product niet over de rand van het ondersteunde meubilair hangt.
- Licht kinderen **ALTIJD** voor over de gevaren van het klimmen op meubilair om bij het product of de bedieningselementen te komen.
- Werk kabels en snoeren die aan uw product zijn bevestigd **ALTIJD** weg, zodat u er niet over kunt struikelen en er niet aan kunt trekken of grijpen.
- Plaats een product **NOOIT** op een onstabiele plek.
- Plaats het product **NOOIT** op hoog meubilair (zoals kasten of boekenkasten) zonder zowel het meubilair als het product te verankeren aan een daarvoor geschikt ondersteuningspunt.
- Plaats het product **NOOIT** op een (tafel)laken of ander materiaal dat u tussen het product en het ondersteunende meubilair plaatst.
- Leg **NOOIT** dingen die kinderen zouden kunnen verleiden omhoog te klimmen, zoals speelgoed en afstandsbedieningen, bovenop het product of het meubilair waarop het product is geplaatst.









Als het bestaande product wordt verplaatst, gelden dezelfde regels als hierboven.







 **WAARSCHUWING**

10		Plaats dit product niet op een hellende of wankende wagen, standaard of tafel. Dit kan leiden tot vallen of omkantelen en kan persoonlijk letsel veroorzaken.
11	 	Steek geen voorwerpen in de gleuven in de behuizing. Dit kan leiden tot elektrische schokken, brand of een defect van het apparaat. Houd objecten uit de buurt van kinderen en baby's.
12		Mors geen vloeistoffen in de behuizing en gebruik het product niet in de buurt van water. Schakel onmiddellijk het product uit, haal de stekker van het product uit het stopcontact en laat onderhoud uitvoeren door bevoegde onderhoudstechnici. Dit kan een elektrische schok of brand veroorzaken.
13		Gebruik geen ontvlambare gasnevel om stof te verwijderen bij het reinigen van het product. Dit kan brand veroorzaken.
14		Maak de optionele kaart goed vast. Zorg ervoor dat de optionele kaart goed is vastgemaakt met de originele schroeven om te voorkomen dat de optionele kaart uit de monitor valt. Wanneer de optionele kaart valt, kan dit gevaar voor u opleveren.

 **LET OP!**

1	  	<p>Behandeling van het netsnoer.</p> <p>Behandel het netsnoer met zorg. Beschadiging van het snoer kan leiden tot brand of een elektrische schok.</p> <ul style="list-style-type: none"><li>• Zorg er bij het aansluiten van de voedingskabel op de AC IN-aansluiting van het product voor dat de connector volledig en stevig is geplaatst.</li><li>• Bevestig de voedingskabel aan de monitor door de schroef en klem vast te maken zodat de aansluiting niet losraakt. (Aanbevolen bevestigingsdruk: 120 - 190 N•cm).</li><li>• De voedingskabel niet aansluiten of loskoppelen met natte handen.</li><li>• Sluit het netsnoer aan of koppel het los door de stekker vast te houden.</li><li>• Trek bij het reinigen van het product uit veiligheidsoverwegingen van tevoren de stekker uit het stopcontact. Stof de stekker regelmatig af met een zachte droge doek.</li><li>• Zorg er voor het verplaatsen van het product voor dat de monitorstroom is uitgeschakeld, haal daarna de stekker uit het stopcontact en controleer of alle kabels waarmee het product met andere apparaten is verbonden, zijn losgekoppeld.</li><li>• Als u van plan bent het product voor langere tijd niet te gebruiken, trek dan altijd de stekker uit het stopcontact.</li><li>• Dit product is ontworpen om te worden gebruikt met een geaarde voedingskabel. Als de voedingskabel niet geaard is, kan een elektrische schok worden veroorzaakt. Zorg ervoor dat de voedingskabel correct geaard is.</li></ul>
2		<p>Bind het netsnoer en USB-kabel niet samen vast. Dit kan warmte vasthouden en brand veroorzaken.</p>
3		<p>Maak geen verbinding met een LAN met een te hoog voltage.</p> <p>Maak, bij gebruik van een LAN-kabel, geen verbinding met een randapparaat via kabels die mogelijk een te hoog voltage hebben. Een te hoog voltage op de LAN-poort kan een elektrische schok veroorzaken.</p>
4		<p>Klim niet op de tafel waarop het product is geïnstalleerd. Installeer het product niet op een verrijdbare tafel als de wielen van de tafel zijn niet goed vergrendeld. Het product kan vallen waardoor schade aan het product of persoonlijk letsel kan ontstaan.</p>
5		<p>Installatie, verwijdering en hoogteverstelling van de optionele tafelvoet.</p> <ul style="list-style-type: none"><li>• Wees voorzichtig bij het installeren van het voetstuk van de monitor. Zorg ervoor dat uw vingers niet bekneld raken.</li><li>• Installatie van het product op een onjuiste hoogte kan kantelen veroorzaken. Installeer uw product op de geschikte hoogte om persoonlijk letsel of schade aan het product te voorkomen.</li></ul>
6		<p>Duw niet tegen het product aan en klim er niet op. Pak het product niet vast en ga er niet aan hangen.</p> <p>Het product kan vallen waardoor schade aan het product of persoonlijk letsel kan ontstaan.</p>
7		<p>Druk niet op het oppervlak van het LCD-paneel, dit kan ernstige schade aan het product veroorzaken of persoonlijk letsel.</p>

**! LET OP!**

8		<p>Als u de batterijen niet op de juiste manier gebruikt, kan dit leiden tot lekkages of barsten.</p> <ul style="list-style-type: none"> <li>• Plaats de batterijen zodanig dat de tekens (+) en (–) van de batterijen overeenkomen met de tekens (+) en (–) van het compartiment voor de batterijen.</li> <li>• Gebruik niet tegelijkertijd verschillende merken batterijen.</li> <li>• Gebruik niet tegelijkertijd nieuwe en oude batterijen. Daardoor krijgen de batterijen een kortere levensduur of gaan de batterijen lekken.</li> <li>• Verwijder lege batterijen onmiddellijk om te voorkomen dat er accuzuur in het compartiment gaat lekken.</li> <li>• Raak uitgelekt accuzuur niet aan. Deze vloeistof kan de huid beschadigen.</li> <li>• Wanneer een batterij in vuur of een hete oven wordt gegooid of mechanisch wordt platgedrukt of doorgesneden, kan dit tot een explosie leiden.</li> <li>• Wanneer een batterij zich bevindt in een omgeving met een zeer hoge temperatuur of te maken krijgt met een zeer lage luchtdruk, kan dit leiden tot een explosie of het lekken van ontvlambare vloeistof of gas.</li> <li>• Neem contact op met uw leverancier of uw gemeente voor het afvoeren van batterijen.</li> </ul>
9		<p>Geschikt voor entertainmentdoeleinden bij gecontroleerd omgevingslicht om storende reflecties op het scherm te voorkomen.</p>
10		<p>Als de koelventilator ononderbroken wordt gebruikt, is het aan te bevelen de ventilatieopeningen minimaal eenmaal per maand schoon te vegen. Nalatigheid kan leiden tot elektrische schok of schade aan het product.</p>
11		<p>Reinig, om de betrouwbaarheid van het product te garanderen, de ventilatieopeningen aan de achterkant van de kast minimaal één keer per jaar om vuil en stof te verwijderen. Nalatigheid kan leiden tot brand, een elektrische schok of schade aan het product.</p>

**Tabel voedingskabel**

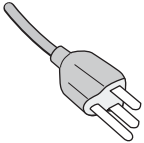
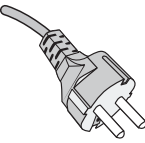
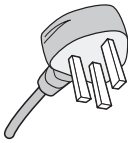
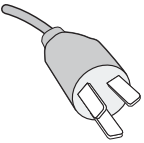
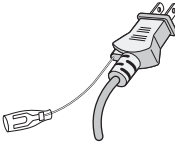
Stekkertype	Noord-Amerika	Europees continent	VK	China	Japan
Vorm van stekker					
Regio	VS/Canada	EU	VK	China	Japan
Voltage	120*	230	230	220	100

\* Gebruik deze voedingskabel bij een voeding van 125 V.

**OPMERKING:** Dit product kan alleen worden gebruikt in het land waar het gekocht werd.

**Aansluiten op een tv\*<sup>1</sup>**

- Het distributiesysteem voor de kabel moet geaard zijn in overeenstemming met ANSI/NFPA 70, de nationale elektrische code (NEC), met name onderdeel 820.93, aarding van het buitenste geleidende schild van een coaxkabel.
- De afscherming van de coaxkabel moet worden aangesloten op de randaarde in de installatie.

\*<sup>1</sup>: Het product dat u hebt gekocht, is mogelijk niet voorzien van deze functie.

# Aanbevolen gebruik & onderhoud

---

## Aanbevolen gebruik

---

### Ergonomie

De volgende aanbevelingen bieden maximale ergonomische resultaten:

- Voor een optimaal resultaat laat u de monitor eerst 20 minuten opwarmen. Geef nooit lange tijd vaste patronen op de monitor weer. Zo vermijdt u dat het beeld inbrandt.
- Ontspan uw ogen door af en toe naar een voorwerp te kijken dat minstens 1,50 meter van u is verwijderd. Knipper vaak met de ogen.
- Plaats de monitor in een hoek van 90 graden ten opzichte van ramen en andere lichtbronnen, om eventuele reflecties op het scherm te voorkomen.
- Pas de helderheid, het contrast en de scherpte van het beeldscherm aan om de leesbaarheid te vergroten.
- Laat uw ogen regelmatig door een arts onderzoeken.
- Gebruik de fabrieksinstellingen voor de grootte en positie van het beeld, en standaard ingangssignalen.
- Gebruik de vooraf ingestelde waarden voor de kleureinstellingen.
- Gebruik non-interlaced signalen.
- Bekijk de primaire kleur blauw niet op een donkere achtergrond. Het is moeilijk te zien en kan vermoeide ogen veroorzaken door onvoldoende contrast.

## Onderhoud

---

### Het lcd-scherm schoonmaken

- Als het lcd-scherm stoffig is, reinig het scherm dan voorzichtig met een zachte doek.
- Maak het oppervlak van het lcd-scherm schoon met een pluisvrije, niet-schurende doek. Vermijd het gebruik van reinigingsvloeistoffen of glasreinigers.
- Wrijf nooit met hard of schurend materiaal over het lcd-scherm.
- Druk niet te hard op het oppervlak van het lcd-scherm.
- Gebruik geen OA-reinigingsmiddel, want hierdoor is het mogelijk dat het oppervlak van het LCD-scherm wordt aangetast of verkleurt.

### De behuizing schoonmaken

- Schakel de stroom uit en maak de voedingskabel los.
- Veeg de behuizing voorzichtig schoon met een zachte doek.
- Om de behuizing te reinigen, maakt u een doek met een neutraal reinigingsmiddel en wat water een beetje vochtig, veegt u de behuizing schoon en veegt u met een droge doek alles vervolgens droog.

**OPMERKING:** Maak de behuizing daarom NIET schoon met een product dat benzeen, verdunningsmiddel, alkalisch reinigingsmiddel, een reinigingsproduct op basis van alcohol, glasreinigingsmiddel, boenmiddel, glansmiddel, zeepoeder of insecticide bevat. Zorg ervoor dat de behuizing niet gedurende lange tijd in contact komt met rubber of vinyl. Deze vloeistoffen en stoffen kunnen ertoe leiden dat de verflaag wordt aangetast, gaat barsten of afschilfert.

# Hoofdstuk 1 Installatie

## Dit hoofdstuk bevat:

- ⇒ “Overzicht instellen” op pagina 10
- ⇒ “Montage (voor klant)” op pagina 13
- ⇒ “Omkantelen voorkomen” op pagina 13
- ⇒ “De positie van het logo-ornament wijzigen” op pagina 13
- ⇒ “Montage (voor opgeleide installateurs)” op pagina 14
- ⇒ “Montageplek” op pagina 15
- ⇒ “Stand” op pagina 15
- ⇒ “Ventilatievereisten” op pagina 16
- ⇒ “Monteren aan het plafond” op pagina 16
- ⇒ “Montageaccessoires bevestigen” op pagina 17
- ⇒ “De optionele tafelhoed installeren en verwijderen” op pagina 18

### **OPMERKING:**

Voor de inhoud van de doos raadpleegt u het afgedrukte inhoudsblad dat in de doos wordt geleverd.

De garantie van het product dekt geen schade die door onjuiste installatie wordt veroorzaakt. Als u deze aanbevelingen niet opvolgt, kan dit de garantie nietig maken.

# Overzicht instellen

## 1. De installatielocatie bepalen

**⚠ WAARSCHUWING:** Zie “WAARSCHUWING 7”, “WAARSCHUWING 8” en “WAARSCHUWING 9”.

**OPMERKING:** Plaats altijd een zachte doek, zoals een deken die groter is dan de schermafmeting van de monitor, op de tafel voordat u de monitor met het scherm naar beneden neerlegt, om krassen op het lcd-scherm te voorkomen tijdens installatie van de monitorvoet of het monteren van accessoires.

## 2. De batterijen voor de afstandsbediening plaatsen

De afstandsbediening wordt met twee AAA-batterijen van 1,5 Volt van stroom voorzien.

Plaats of vervang de batterijen als volgt:

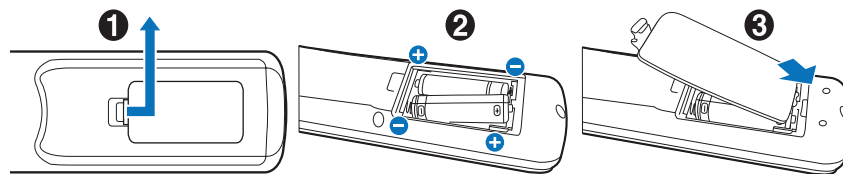

NEC raadt aan de batterijen als volgt te gebruiken:

**⚠ LET OP:** Zie “LET OP 8”.

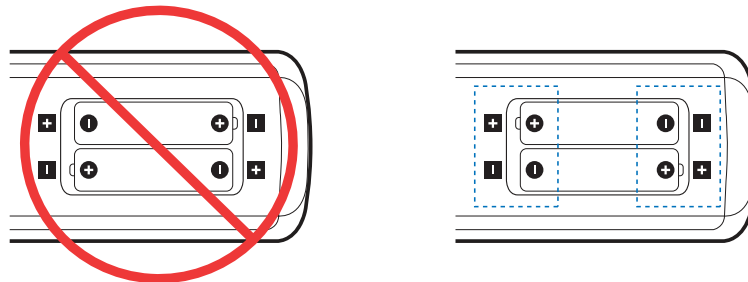

**OPMERKING:** Verwijder de batterijen als u de afstandsbediening voor langere tijd niet gebruikt.

## 3. Externe apparatuur aansluiten (zie pagina 26)

- Bescherm externe apparatuur door de hoofdstroomvoorziening uit te schakelen voordat u apparatuur aansluit.
- Raadpleeg de gebruikershandleiding bij uw apparaat voor meer informatie.

**OPMERKING:** Verwijder/sluit geen kabels aan terwijl u de monitor of andere externe apparaten aanzet omdat dit kan leiden tot beeldverlies.

## 4. De meegeleverde voedingskabel aansluiten

**⚠ WAARSCHUWING:** Raadpleeg de sectie “Belangrijke informatie” van deze gebruikershandleiding voor de juiste voedingskabel.

**⚠ LET OP:** Zie “LET OP 1”.

**OPMERKING:**

- De monitor moet dicht bij een gemakkelijk toegankelijk stopcontact worden geplaatst.
- Zorg ervoor dat de monitor van genoeg stroom wordt voorzien. Raadpleeg “Power Supply” (Voedingsbron) in de specificaties (zie “M431” op pagina 68, “M491” op pagina 69, “M551” op pagina 70 en “M651” op pagina 71).

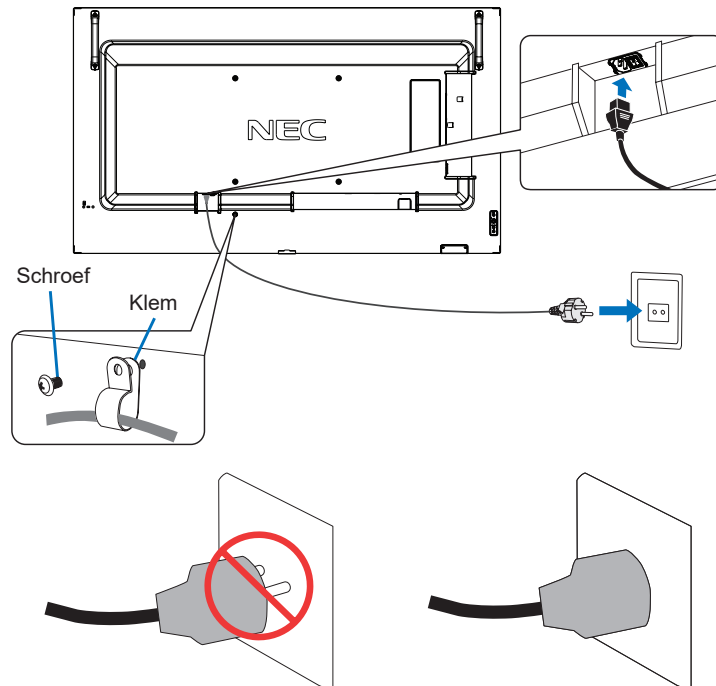

## 5. Kabelinformatie

**LET OP:** Gebruik de bijgeleverde, aangeduide kabels voor dit product om geen storing te veroorzaken in de radio- en televisieontvangst.

Voor USB gebruikt u een afgeschermd signaalkabel met ferrietkern.

Voor HDMI en DisplayPort gebruikt u een afgeschermd signaalkabel.

Het gebruik van andere kabels en adapters kan radio- en tv-storing veroorzaken.

## 6. Schakel de stroom voor de monitor en de externe apparatuur in

Schakel eerst de stroom voor de monitor in.

## 7. De aangesloten externe apparatuur bedienen

Selecteer de ingangsbron voor de aangesloten apparatuur om het beeldsignaal op het scherm weer te geven.

**OPMERKING:** Onder de onderstaande voorwaarden is de DDC-communicatie uitgeschakeld.

- Het uitschakelen van de voedingsbron van de monitor.
- Wanneer [MODE] (Modus) in [POWER SAVING SETTINGS] (Energiebesparende instellingen) is ingesteld op [LOW POWER] (Laag vermogen) in het OSD-menu en de monitor is uitgeschakeld of overgeschakeld naar de energiebesparende modus.

## 8. Het geluid aanpassen

Pas het volume zo nodig aan.

## 9. Pas de beeldinstellingen aan (zie pagina 78)

Pas indien nodig de achtergrondverlichting, kleuren, contrast en beeldpositie in het OSD PICTURE-menu (OSD Beeldmenu) aan.

## 10. Voor langdurig gebruik

De achtergrondverlichting die voor deze monitor wordt gebruikt heeft een beperkte levensduur en de helderheid ervan neemt af met de gebruiksduur.

Ook kan, als langdurig hetzelfde stilstaande beeld wordt getoond, "beeldinbranding" voorkomen. "Beeldinbranding" is een fenomeen waarbij het beeld van een lcd-scherm zichtbaar blijft nadat het apparaat is uitgeschakeld.

De "beeldinbranding" wordt geleidelijk aan geëlimineerd door een andere schermafbeelding weer te geven, maar als hetzelfde scherm te lang wordt weergegeven, zal de "beeldinbranding" niet verdwijnen.

Om te voorkomen dat de levensduur van deze monitor wordt verkort, dient u het volgende in acht te nemen:

- Schakel de voedingsbron van deze monitor uit wanneer deze niet in gebruik is.
- Gebruik de -knop op het toestel of de STANDBY-knop op de afstandsbediening om het toestel in stand-bymodus te zetten.
- Gebruik [POWER SAVE SETTINGS] (Energiebesparende instellingen) in het OSD-menu [PROTECT] (Beschermen). Wanneer er geen ingangssignaal is, schakelt de monitor automatisch over naar de energiebesparingsmodus.
- Als u het schermoppervlak van het toestel afdekt met een beschermkap van glas of acryl, wordt het schermoppervlak verzegeld en stijgt de interne temperatuur. Gebruik de screensaver, de energiebeheerfunctie van de computer of verminder de helderheid van de monitor om te voorkomen dat de interne temperatuur stijgt.
- Om de belasting van het lcd-scherm te verminderen, gebruikt u [SCREEN SAVER] (Screensaver) in het OSD-menu [PROTECT] (Beschermen).
- Gebruik [SCHEDULE] (Schema) in het OSD-menu om de monitor automatisch in of in stand-by te schakelen.

**OPMERKING:** Wanneer u de [SCHEDULE] (Schema)-functie gebruikt, moet u [DATE & TIME] (Datum en tijd) in het OSD-menu [SYSTEM] (Systeem) instellen.



# Montage (voor klant)

**⚠ WAARSCHUWING:** Zie “WAARSCHUWING 7”.

Neem contact op met uw leverancier. Deze kan u mogelijk voorzien van een lijst met gekwalificeerde installatietechnici. Het monteren van de eenheid aan een muur of plafond en het inschakelen van een technicus is voor de verantwoordelijkheid van de klant.

## Onderhoud

- Controleer de montageonderdelen op losse schroeven, gaten, vervormingen of andere problemen die kunnen optreden. Neem contact op met gekwalificeerd servicepersoneel als u een probleem hebt ontdekt.
- Controleer de montageplek regelmatig op beschadigingen of zwakke punten die in de loop der tijd kunnen ontstaan.

**⚠ WAARSCHUWING:** Zie “WAARSCHUWING 8”.

## Omkantelen voorkomen

**⚠ WAARSCHUWING:** Zie “WAARSCHUWING 7” en “WAARSCHUWING 9”.

- Raadpleeg de handleiding van de tafelstandaard van ST-401 en ST-43M voor “structuur van het voorkomen van kantelen”.

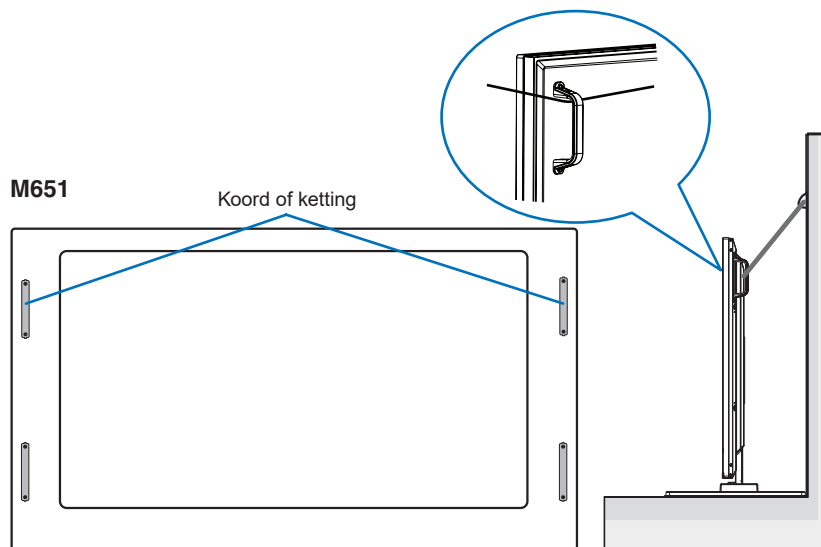

Controleer voordat u de monitor aan de wand bevestigt of de wand het gewicht van de monitor kan dragen.

## De positie van het logo-ornament wijzigen

Bij gebruik van de monitor in de staande positie kan de positie van het logo-ornament worden gewijzigd.

**Het logo-ornament verwijderen:** draai de geïnstalleerde schroef los en verwijder het logo.

**Het logo-ornament bevestigen:** plaats de uitsteeksels aan de binnenkant van het logo-ornament zodanig dat deze in de openingen in de rand vallen. Zorg ervoor dat het schroefgat op het logo-ornament en het schroefgat op de rand zijn uitgelijnd. Bevestig het logo-ornament met de daarvoor bestemde schroef. (Aanbevolen bevestigingsdruk: 30-40 N•cm).

**OPMERKING:** Gebruik geen andere schroef om het logo-ornament te installeren.

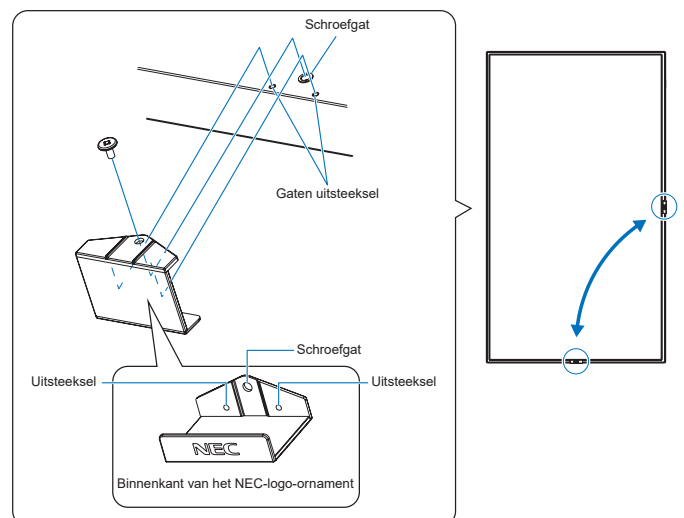

# Montage (voor opgeleide installateurs)

**⚠ WAARSCHUWING:** Zie “WAARSCHUWING 9”.

Controleer de plaats waar het apparaat moet worden gemonteerd zorgvuldig. Niet alle muren of plafonds kunnen het gewicht van het apparaat dragen. Het gewicht van deze monitor is vermeld in de specificaties (zie “M431” op pagina 68, “M491” op pagina 69, “M551” op pagina 70 en “M651” op pagina 71). De productgarantie geldt niet voor schade veroorzaakt door onjuiste installatie of omvorming van de eenheid of door natuurrampen. Als u deze aanbevelingen niet opvolgt, kan dit de garantie nietig maken.

Gebruik voor een veilige installatie twee of meer beugels om de eenheid te monteren. Bevestig de eenheid op minstens twee punten op de montageplek.

**⚠ WAARSCHUWING:** Raadpleeg de sectie “Belangrijke informatie”.

Houd rekening met het volgende als u de eenheid aan een muur of het plafond bevestigt:

- Indien u gebruik maakt van montageaccessoires anders dan de door NEC goedgekeurde accessoires, moeten de gebruikte materialen voldoen aan de VESA-compatibele (FDMLv1) montagemethode.
- NEC raadt een montage-interface aan die voldoet aan de Noord-Amerikaanse UL1678-norm.
- Voordat u de eenheid monteert, dient u te controleren of de montageplek sterk en veilig genoeg is om het gewicht van de eenheid te kunnen dragen, zodat deze niet beschadigd raakt.
- Raadpleeg de bij de montageonderdelen geleverde handleiding voor gedetailleerde informatie.

NEC raadt het gebruik van de onderstaande schroeven sterk aan.

Indien u schroeven gebruikt die langer zijn dan de hieronder genoemde, moet u de diepte van het schroefgat controleren.

	Schroefgrootte		Beugelgat (C)	Geen schroefdraad (D)	Aanbevolen bevestigingsdruk
	(A)	(B)			
M431	M6	10-12 mm	+ dikte van beugel en borgring in de lengte	≤ Ø 8,5 mm	4,5 mm
M491					
M551					
M651	M8	16-18 mm	≤ Ø 12 mm	5 mm	950-1600 N•cm

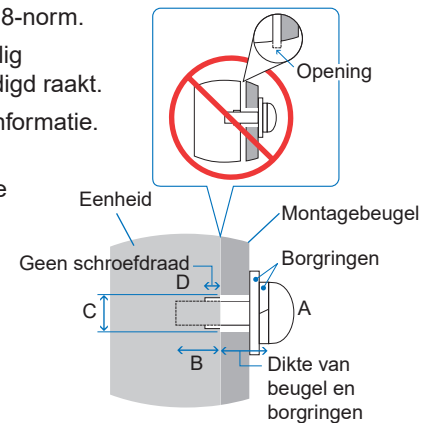

**OPMERKING:** Bij langdurig gebruik in een videowandconfiguratie kunnen de monitors enigszins uitzetten vanwege de veranderingen in temperatuur. Het wordt aanbevolen om een opening van meer dan 1 millimeter te houden tussen naast elkaar gelegen hoeken van de monitors.

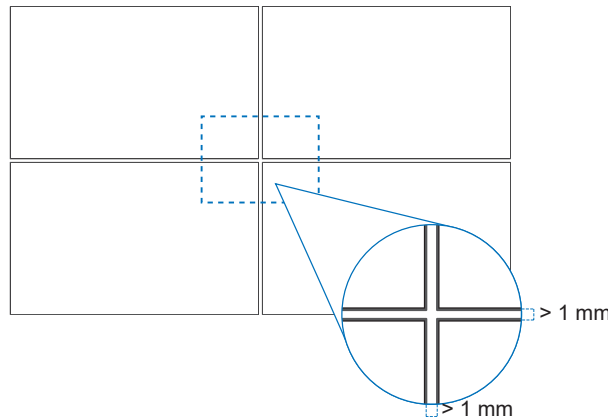

## Monteren van een veiligheidskabel

**⚠ WAARSCHUWING:** Zie “WAARSCHUWING 9”.

**⚠ LET OP:** Zie “LET OP 7”.

**OPMERKING:** Oefen bij de installatie geen druk uit op het scherm of overmatige kracht op een deel van de monitor door erop te duwen of te leunen. Dit kan ervoor zorgen dat de monitor vervormd of beschadigd raakt.

### Grepen voor veiligheidskabel

(Bevestigingsdruk: 120 - 190 N•cm).

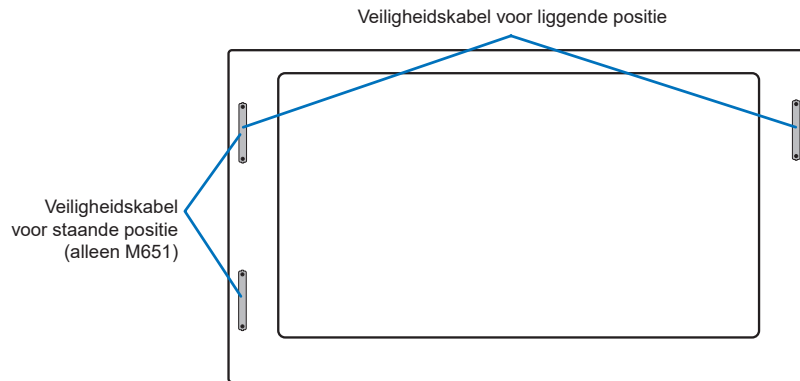

## Montageplek

**⚠ WAARSCHUWING:** Zie “WAARSCHUWING 8”.

**OPMERKING:** Zorg voor goede ventilatie of klimaatregeling rondom de monitor, zodat de door de monitor gegenereerde warmte gemakkelijk kan worden afgevoerd.

## Stand

- Als u de monitor in de staande positie gebruikt, moet deze linksom worden gedraaid, zodanig dat de rechterkant naar boven wordt verplaatst en de linkerkant naar onder wordt verplaatst. Een slechte ventilatie kan de levensduur van de monitor verkorten.

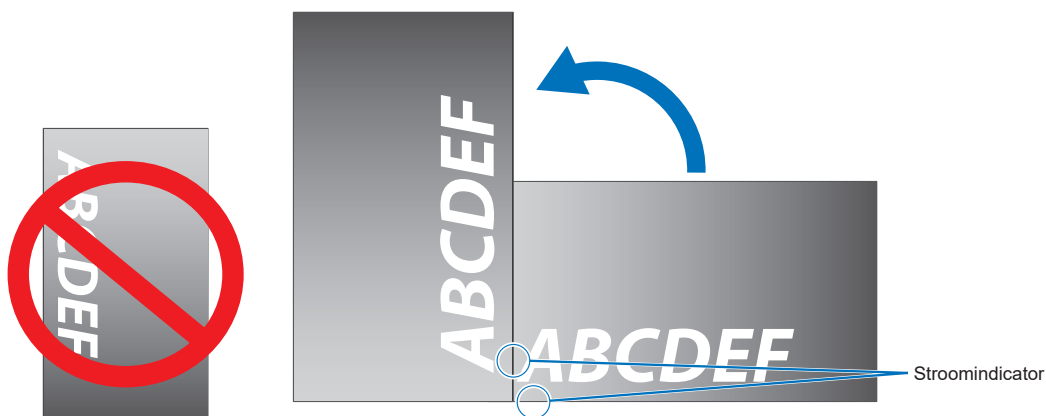

**⚠ WAARSCHUWING:** Zie “WAARSCHUWING 8”.



## Ventilatievereisten

Wanneer u de monitor in een afgesloten ruimte of nis plaatst, moet u voldoende ruimte tussen de monitor en de omringende voorwerpen overlaten zodat de warmte kan worden afgevoerd, zoals hieronder wordt weergegeven.

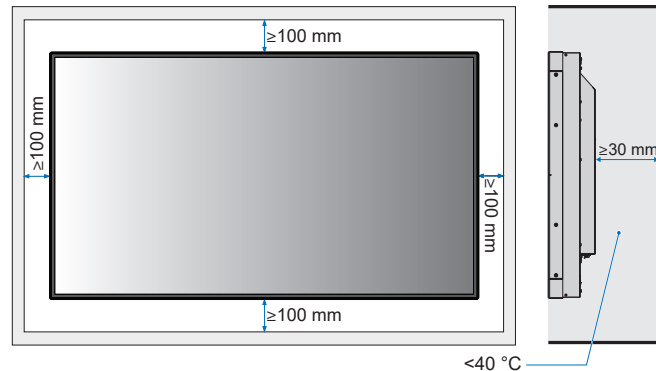

- OPMERKING:**
- Zorg voor goede ventilatie of klimaatregeling rondom de monitor, zodat de door warmte gemakkelijk kan worden weggevoerd van het apparaat en de montageonderdelen. Dit geldt met name als u monitors in een opstelling met meerdere schermen gebruikt.
  - Deze monitor is uitgerust met interne temperatuursensoren.  
Als de monitor oververhit raakt, verschijnt de waarschuwing “Caution” (Let op). Staak het gebruik van het apparaat wanneer de waarschuwing “Caution” (Let op) wordt weergegeven, schakel de stroom uit en laat de monitor afkoelen.  
Als de monitor in een gesloten ruimte wordt gebruikt of als het lcd-scherm bedekt is met een beschermend scherm en de temperatuur hoger is dan de normale bedrijfstemperatuur, zet dan de koelventilator op [ON] (Aan) in het menu [FAN CONTROL] (Ventilatorbesturing) binnen het OSD (zie [pagina 86](#)).

## Monteren aan het plafond

**⚠ WAARSCHUWING:** Zie “WAARSCHUWING 8” en “WAARSCHUWING 9”.

## Montageaccessoires bevestigen

De monitor is ontworpen voor gebruik met het VESA-montagesysteem. Let erop dat u de monitor niet omstoot bij het bevestigen van de accessoires.

VESA-montage-interface M6 (M431/M491/M551), M8 (M651)

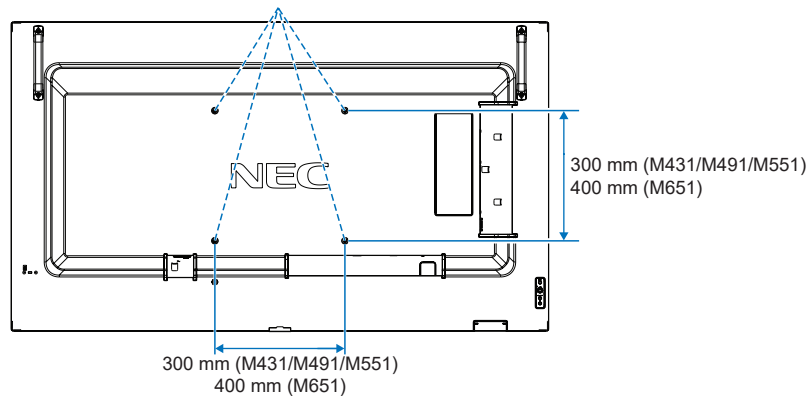

Montageaccessoires kunnen worden bevestigd wanneer de monitor met de voorzijde omlaag is neergelegd. Plaats altijd een zachte doek, zoals een deken die groter is dan de schermafmeting van de monitor, op de tafel om krassen op het lcd-scherm te voorkomen voordat u de monitor met het scherm naar beneden neerlegt. Zorg ervoor dat er niets op tafel ligt wat de monitor kan beschadigen.

Indien u gebruikmaakt van montageaccessoires anders dan de door NEC ondersteunde en goedgekeurde accessoires, moeten de gebruikte materialen voldoen aan de VESA Flat Display Mounting Interface Standard (FDMI).

**OPMERKING:** Plaats de monitor, voordat u deze monteert, met het scherm naar beneden op een plat en egaal oppervlak dat groter is dan het monitorscherm. Gebruik een stevige tafel die het gewicht van de monitor met gemak kan dragen.

# De optionele tafelvoet installeren en verwijderen

**⚠ WAARSCHUWING:** Zie "WAARSCHUWING 8".

**⚠ LET OP:** Zie "LET OP 5".

Volg de bij de voet of de montageonderdelen geleverde instructies om de voet te installeren. Gebruik alleen door de fabrikant goedgekeurde apparaten.

- OPMERKING:**
- M431, M491 en M551: gebruik de ST-401 of ST-43M. M651: gebruik de ST-65M.
  - Gebruik voor de ST-401 en ST-43M UITSLUITEND de schroeven die bij de optionele tafelvoet horen. Gebruik voor de ST-65M UITSLUITEND duimschroeven en bevestig de voethouders die bij de optionele tafelvoet horen. Installeer de voet zodanig dat het lange uiteinde van de voetjes naar voren wijst.
  - De monitor kan alleen worden gebruikt in de liggende stand met de tafelstandaard.

M431	
M491	ST-401 of ST-43M (schroeven zijn meegeleverd)
M551	
M651	ST-65M (duimschroeven, schroeven en voethouders zijn meegeleverd)

**M651**

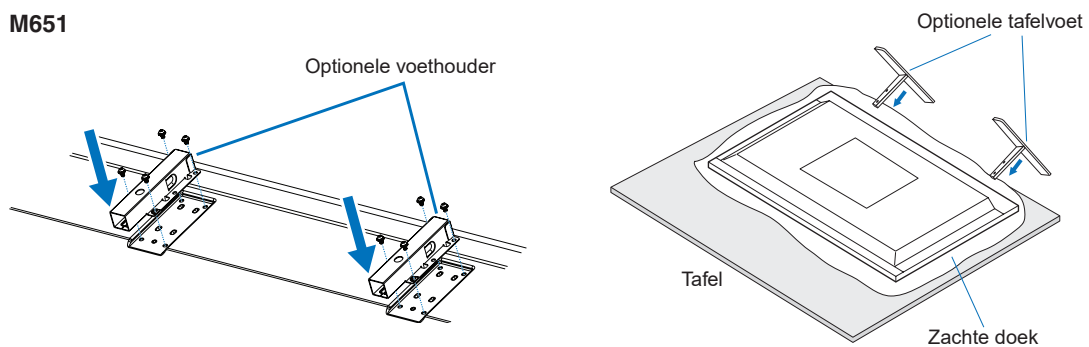

**M431/M491/M551**

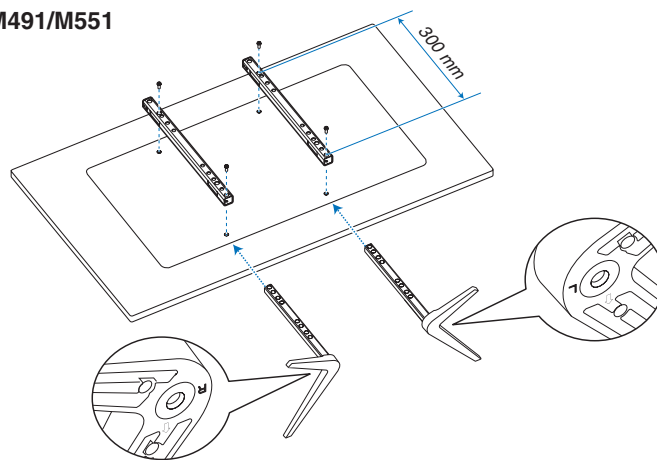

## Hoogteverstelling (M551)

1. De lijnen op de staander zijn indicatoren van de hoogteverstelling (**afbeelding 1**). Stel de buis af volgens de lijnen.

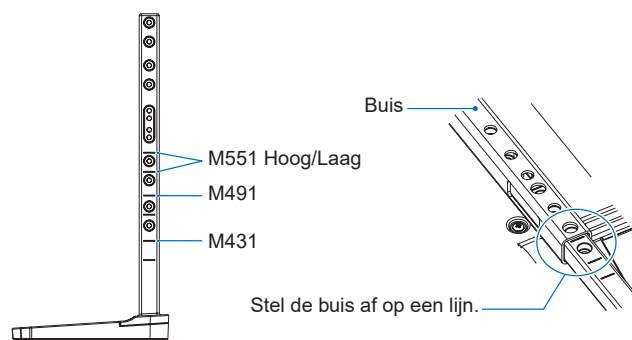

**Afbeelding 1**

2. Monteer de staander en de buis met de bijgeleverde schroeven. Schroef de schroeven in de twee schroefgaten in de buis (**afbeelding 2**).

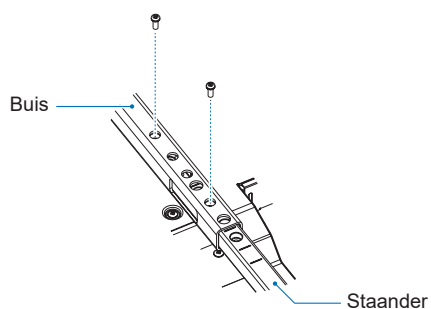

**Afbeelding 2**

**⚠ LET OP:** Zie "LET OP 5".

## Hoofdstuk 2 **Namen en functies van onderdelen**

### Dit hoofdstuk bevat:

- ⇒ “Bedieningspaneel” op pagina 21
- ⇒ “Terminalpaneel” op pagina 22
- ⇒ “Draadloze afstandsbediening” op pagina 24



# Bedieningspaneel

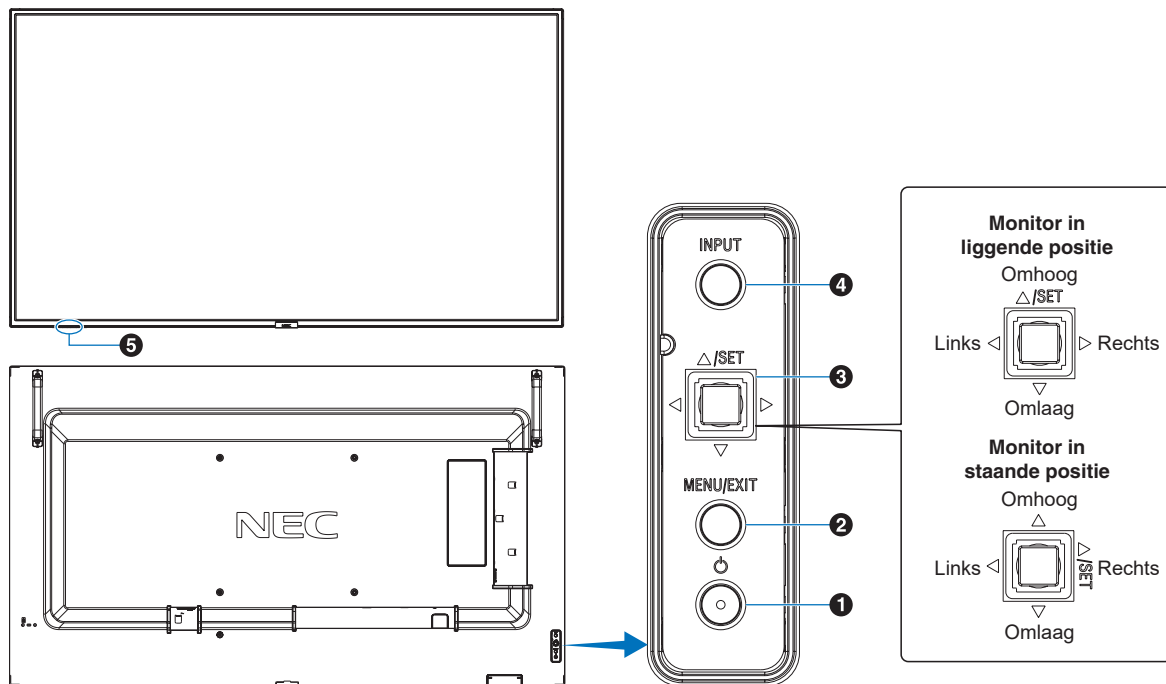

## 1 knop (Aan/uit-knop)

Hiermee schakelt u tussen ingeschakeld of stand-by.  
Zie [pagina 34](#).

## 2 Knop MENU/EXIT (Menu/Sluiten)

Opent het OSD-menu wanneer het OSD-menu is gesloten.  
Met deze knop kunt u in het OSD teruggaan naar het vorige OSD-menu.  
Met deze knop kunt u het OSD-menu afsluiten vanuit het hoofdmenu.

## 3 5-richtingstoets/knop SET (Instellen)\*1

/ : Hiermee bladert u naar links of naar rechts in het OSD-bedieningsmenu.  
Verplaats de toets LEFT/RIGHT (Links/Rechts) naar links of naar rechts om de aanpassing te vergroten of te verkleinen. U kunt het VOLUME rechtstreeks aanpassen door de toets LEFT/RIGHT (Links/Rechts) te verplaatsen terwijl het OSD-menu is gesloten.  
/ : Hiermee bladert u omhoog of omlaag in het OSD-bedieningsmenu.  
SET (Instellen): U kunt met deze knop een selectie instellen wanneer het OSD-menu geopend is.

\*1: De functies , , en wijzigen afhankelijk van de stand van de monitor (liggend.staand).

## 4 Knop INPUT (Ingang)

INPUT (Ingang): Hiermee bladert u door de beschikbare ingangen als het OSD-menu gesloten is.

[DisplayPort], [HDMI1], [HDMI2], [Media Player] (Mediaspeler), [OPTION] (Optie)\*1, [COMPUTE MODULE] (Rekenmodule)\*2. Dit zijn de enige beschikbare ingangen en deze worden weergegeven met de naam die bij de fabriek is ingesteld.

\*1: Deze functie is afhankelijk van welke optionele kaart in de monitor is geïnstalleerd.

\*2: Deze ingang is beschikbaar wanneer de optionele Raspberry Pi Compute Module-interfacekaart en Raspberry Pi Compute Module zijn geïnstalleerd. Zie [pagina 73](#).

## 5 Sensor voor afstandsbediening, omgevingslichtsensor en stroomindicator

**Sensor afstandsbediening:** Hiermee ontvangt u het signaal van de afstandsbediening (wanneer u de draadloze afstandsbediening gebruikt). Zie [pagina 35](#).

**Omgevingslichtsensor:** Detecteert het niveau van de kamerverlichting zodat de monitor de instellingen voor achtergrondverlichting automatisch kan aanpassen ten behoeve van het kijkcomfort. Deze sensor niet bedekken. Zie [pagina 80](#).

### Stroomindicator:

- Brandt blauw wanneer de monitor actief is\*1.
- Als de functie [SCHEDULE INFORMATION] (Schema-informatie) is ingeschakeld, knipperen het groene en gele lampje om en om\*1.
- Wanneer een onderdeel van de monitor niet werkt, knippert het lampje rood of knippert het in een combinatie van rood en blauw.
- Raadpleeg de tabel met de modi Power ON en OFF (AAN en UIT) op [pagina 34](#).

\*1: Als [OFF] (Uit) is geselecteerd in [POWER INDICATOR] (Stroomindicator), zal het ledlampje niet oplichten wanneer de monitor in de actieve modus staat. Zie [pagina 90](#).

# Terminalpaneel

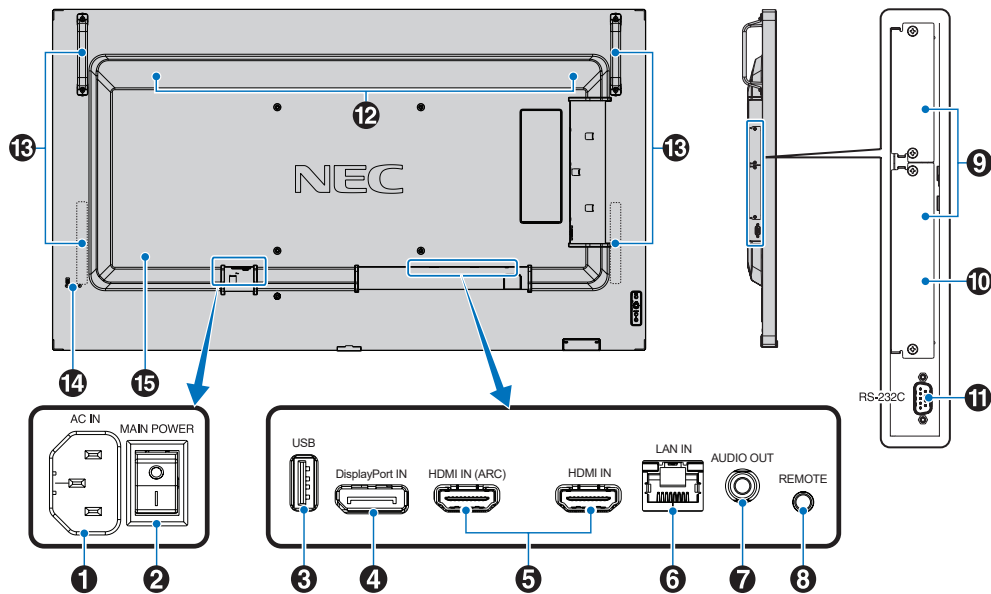

## 1 AC IN-connector

Aansluiting voor de meegeleverde voedingskabel.

## 2 Aan/uit-knop

Aan/uit-schakelaar voor het in- en uitschakelen van de netvoeding.

## 3 USB-poort

USB-opslagapparaatlezer voor gebruik met de mediaspeler.  
Voedingsbron voor USB-apparaten.

Zie voor informatie over de USB-poorten "Een USB-apparaat aansluiten" op pagina 32.

## 4 DisplayPort IN

Ingang DisplayPort-signalen.

## 5 HDMI IN (HDMI1 (ARC)/HDMI2)

Ingang HDMI-signalen.

**OPMERKING:**

- De HDMI1-aansluiting ondersteunt ook ARC (Audio Return Channel) voor audio-uitvoer.
- ARC stuurt het geluid van de monitor naar audioapparatuur met een HDMI1 ARC-aansluiting.
- Gebruik de meegeleverde ARC-ondersteunende HDMI-kabel. De audioapparatuur zal het geluid van de monitor uitvoeren.
- De audioapparatuur kan worden bediend met de bijgeleverde afstandsbediening.

## 6 LAN Port IN (RJ-45)

Sluit LAN aan om de monitor via het netwerk te beheren en te bedienen. Zie [pagina 53](#).

## 7 AUDIO OUT

Uitgang voor het geluidssignaal van DisplayPort en HDMI naar een extern apparaat (stereo-ontvanger, versterker, enz.).

**OPMERKING:** Deze connector is geen hoofdtelefoonaansluiting.

## 8 REMOTE (AFSTANDSBEDIENING)

Gebruik de optionele sensoreenheid door deze op uw monitor aan te sluiten.

**OPMERKING:** Gebruik deze connector alleen wanneer dit is voorgeschreven.

## 9 Sleuf voor optionele kaart

Sleuf voor de installatie van een Intel® Smart Display Module (Intel® SDM).

**OPMERKING:** Neem contact op met uw leverancier voor een lijst met compatibele optionele kaarten.

## 10 Raspberry Pi Compute Module Slot

Sleuf voor het installeren van een Raspberry Pi Compute Module Interfacekaart en Raspberry Pi Compute Module. Zie [pagina 73](#).

**⚠ LET OP:** De installatie moet worden uitgevoerd door een gekwalificeerde technicus. Probeer niet zelf een Compute Module Interfacekaart en Raspberry Pi Compute Module te installeren.

### **11 RS-232C IN (D-Sub 9-pin)**

Voor het aansluiten van een RS-232C-ingang van externe apparatuur, zoals een computer, om RS-232C-functies te bedienen. Zie [pagina 52](#).

### **12 Interne luidspreker**

### **13 Handgreep**

Twee voor M431, M491 en M551.  
Vier voor M651.

### **14 Beveiligingssleuf**

Sleuf voor een beveiligings- en diefstalbeveiligingsslot die compatibel is met Kensington beveiligingskabels/-apparatuur.

**OPMERKING:** Ga voor producten naar de website van Kensington.

### **15 Label**

# Draadloze afstandsbediening

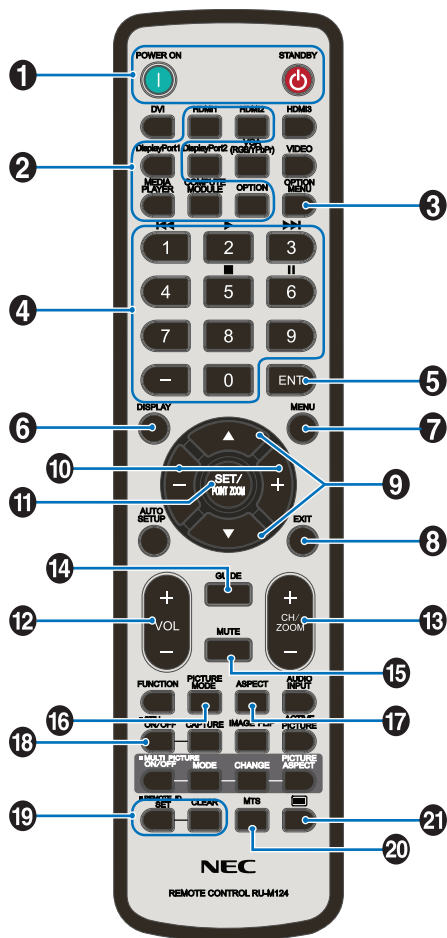

**OPMERKING:** De knoppen zonder uitleg worden niet gebruikt met uw monitormodel.

## 1 Knoppen POWER ON (Aan) en STANDBY

POWER ON (Aan) zet de monitor weer aan vanuit de energiebesparende modus.

STANDBY zet de monitor in de energiebesparende modus. Zie [pagina 34](#).

## 2 Knop INPUT (Ingang)

Hiermee bladert u door de beschikbare ingangen. Zie [pagina 31](#).

Dit zijn de enige beschikbare ingangen en deze worden weergegeven met de naam die bij de fabriek is ingesteld.

## 3 Knop OPTION MENU (Optiemenu)

Te gebruiken wanneer een optionele kaart is geïnstalleerd. Zie [pagina 22](#).

De functie is afhankelijk van welke optionele kaart in de monitor is geïnstalleerd.

## 4 KEYPAD (TOETSENBORD)

Hiermee stelt u wachtwoorden in en wijzigt u deze, wisselt u van kanaal en stelt u de REMOTE ID (Afstandsbediening-ID) in. Zie [pagina 50](#).

Sommige knoppen worden gebruikt voor CEC (Consumer Electronics Control) en de mediaspeler ("Het mediaspeler-menu gebruiken" op [pagina 40](#)).

## 5 Knop ENT

Hiermee maakt u selecties in de instellingen van mediaspeler. Zie [pagina 40](#).

Sommige knoppen worden gebruikt voor CEC (Consumer Electronics Control).

## 6 Knop DISPLAY (Weergeven)

Toont of verbergt het informatie-OSD. Zie [pagina 38](#).

Ontgrendelt de knoppen van de afstandsbediening als deze zijn vergrendeld in de [LOCK SETTINGS] (vergrendelingsinstellingen) in het menu [PROTECT] (Beschermen). Houd de DISPLAY-knop langer dan vijf seconden ingedrukt om de afstandsbediening te ontgrendelen. Zie [pagina 48](#).

## 7 Knop MENU

Hiermee opent of sluit u het OSD-menu. Zie [pagina 38](#).

## 8 Knop EXIT (Afsluiten)

Met deze knop kunt u in het OSD teruggaan naar het vorige OSD-menu.

Met deze knop kunt u het OSD-menu afsluiten vanuit het hoofdmenu.

## 9 ▲/▼-knop (knop omhoog/omlaag)

Werkt als navigatieknoppen in de OSD- en mediaspeler-menu's om de markeringsbalk omhoog of omlaag te verplaatsen.

## 10 +/- knop (plus/min-knop)

Werkt als navigatieknoppen in de OSD- en mediaspeler-menu's om de markeringsbalk naar links of naar rechts te verplaatsen.

Hiermee verhoogt of verlaagt u het aanpassingsniveau in de geselecteerde instelling in het OSD-menu.

## 11 Knop SET/POINT ZOOM (Instellen/Specifiek zoomen)

SET: Als het OSD-menu open is, kunt u met deze knop een selectie instellen.

## 12 Knop VOLUME +/-

Hiermee zet u het uitgaande geluid harder of zachter.

### 13 Knop CH/ZOOM +/- (kanaal/zoomen +/-)\*

Voor gebruik met een optionele kaart. De functie is afhankelijk van welke optionele kaart in de monitor is geïnstalleerd.

### 14 Knop GUIDE (Gids)

Voor gebruik met een optionele kaart. De functie is afhankelijk van welke optionele kaart in de monitor is geïnstalleerd.

### 15 Knop MUTE (Dempen)

Hiermee wordt de geluids- en video-uitvoer van de monitor gedempt.

Druk deze knop nogmaals in om het dempen van de geluids- en video-uitvoer van de monitor ongedaan te maken. Zie "MUTE SETTING (Instelling Dempen)" op [pagina 90](#) voor details.

### 16 Knop PICTURE MODE (Beeldmodus)

Hiermee bladert u door de beeldfuncties [NATIVE] (Systeemeigen), [RETAIL] (Verkoop), [CONFERENCING] (Conferentie), [HIGHBRIGHT] (zeer helder), [TRANSPORTATION] (Transport) en [CUSTOM] (Aangepast). Zie [pagina 36](#).

### 17 Knop ASPECT

Hiermee bladert u door de beeldverhoudingsopties [FULL] (Volledig), [WIDE] (Breed), [DYNAMIC] (Dynamisch), [1:1], [ZOOM] (Zoomen) en [NORMAL] (Normaal). Zie [pagina 37](#).

**OPMERKING:** [Media Player] (Mediaspeler) is niet beschikbaar.

### 18 STILL-knop (Stilstaand beeld)

Knop ON/OFF (Aan/uit): hiermee schakelt u de modus voor stilstaande beelden in of uit.

### 19 Knop REMOTE ID (Afstandsbediening-ID)

Hiermee activeert u de functie REMOTE ID (Afstandsbediening-ID). Zie [pagina 50](#).

### 20 Knop MTS

Voor gebruik met een optionele kaart. De functie is afhankelijk van welke optionele kaart in de monitor is geïnstalleerd.

### 21 -knop\*

Activeert ondertiteling, alleen voor de VIDEO-ingang.

\*: Bij gebruik met een optionele kaart hangt de functie af van welke optionele kaart in de monitor is geïnstalleerd. Raadpleeg de gebruikershandleiding bij de optionele kaart voor meer informatie.

# Hoofdstuk 3 Aansluitingen

## Dit hoofdstuk bevat:

- ⇒ “Bedradingschema” op pagina 27
- ⇒ “Een personal computer aansluiten” op pagina 28
- ⇒ “Een computer aansluiten met HDMI” op pagina 28
- ⇒ “Een computer aansluiten met DisplayPort” op pagina 28
- ⇒ “Een media-apparaat aansluiten met HDMI” op pagina 28
- ⇒ “Aansluiting op audioapparatuur met ARC-functie” op pagina 29
- ⇒ “HDMI-CEC (Consumer Electronics Control)” op pagina 29
- ⇒ “HDMI-CEC-opdracht” op pagina 30
- ⇒ “Interne videobronnen” op pagina 31
- ⇒ “Mediaspeler” op pagina 31
- ⇒ “Optionele kaart voor de monitor” op pagina 31
- ⇒ “Een USB-apparaat aansluiten” op pagina 32

## Externe apparatuur aansluiten

- OPMERKING:**
- Koppel kabels niet los en sluit ze niet aan terwijl u de monitor of andere externe apparaten aanzet omdat dit kan leiden tot beeldverlies.
  - Gebruik geen dempende audiokabel (met ingebouwde weerstand). Door het gebruik van een audiokabel met ingebouwde weerstand wordt het geluid zachter weergegeven.

## Voordat u aansluitingen tot stand brengt:

- Schakel het apparaat uit voordat u het op de monitor aansluit.
- Raadpleeg de gebruikershandleiding van het apparaat voor beschikbare typen aansluitingen en instructies voor het apparaat.
- We raden aan de hoofdvoeding van de monitor uit te schakelen voordat u een USB-opslagapparaat of een microSD-geheugenkaart aansluit of verwijdert om beschadiging van uw gegevens te voorkomen.

# Bedradingschema

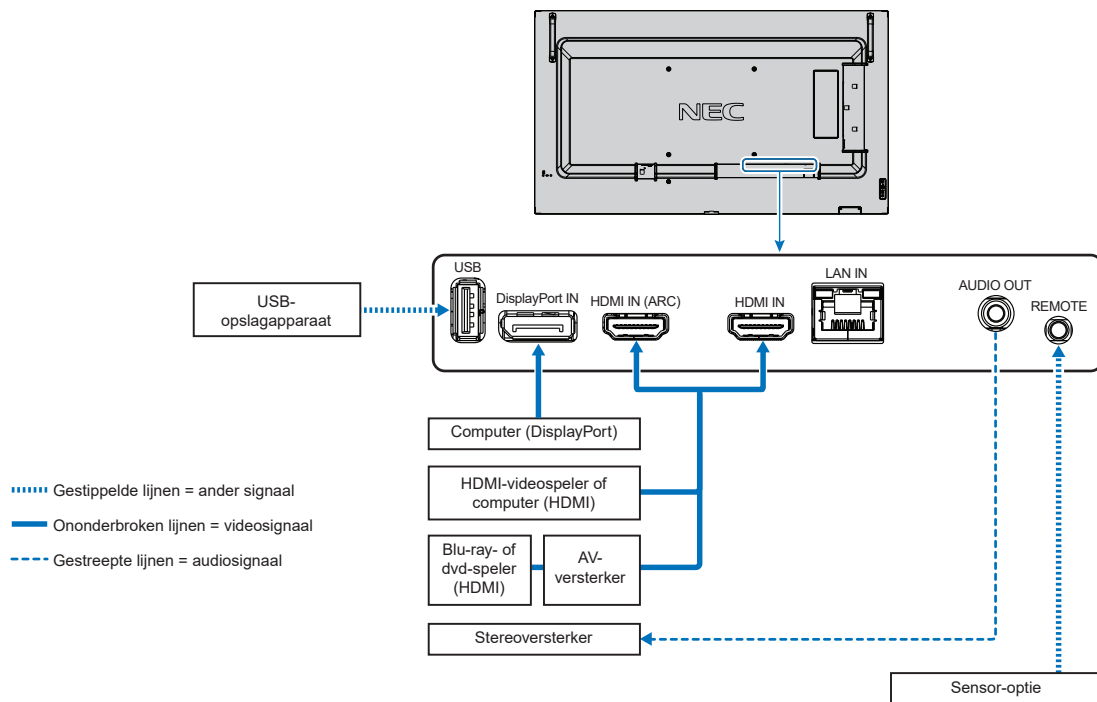

# Een personal computer aansluiten

---

## Een computer aansluiten met HDMI

---

- Gebruik een HDMI-kabel met het HDMI-logo.
- Het kan even duren voordat het signaal wordt weergegeven na het inschakelen van de computer.
- Sommige videokaarten of stuurprogramma's geven het beeld mogelijk niet correct weer.
- Wanneer u een computer met HDMI gebruikt, stelt u [OVERSCAN] (Overscannen) in op [Auto] of [Off] (Uit) omdat beeldschermstuurprogramma's mogelijk niet volledig compatibel zijn en mogelijk een afbeelding niet correct weergeven. Zie [pagina 77](#).
- Als het bronsignaal 4K (50 Hz/60 Hz) of HDCP 2.2 of HDR is, zet dan [MODE2] op [HDMI] in [ADVANCED] (Geavanceerd). Zie [pagina 77](#).
- Als de stroomvoorziening van de monitor wordt ingeschakeld nadat de aangesloten computer is aangezet, wordt er soms geen beeld weergegeven. In dit geval zet u de computer uit en vervolgens weer aan.
- Wanneer het ingangssignaal 4K is, gebruik dan een snelle HDMI-kabel.

## Een computer aansluiten met DisplayPort

---

- Gebruik een DisplayPort-kabel met een DisplayPort compliance-logo.
- Het kan even duren voordat het signaal wordt weergegeven na het inschakelen van de computer.
- Wanneer u een DisplayPort-kabel aansluit op een onderdeel met een signaalconversieadapter, wordt er soms geen beeld weergegeven.
- Sommige DisplayPort-kabels hebben een vergrendelingsfunctie. Wanneer u deze kabel wilt verwijderen, houdt u de bovenste knop ingedrukt, zodat het slot wordt ontgrendeld.
- Als de stroomvoorziening van de monitor wordt ingeschakeld nadat de aangesloten computer is aangezet, wordt er soms geen beeld weergegeven. In dit geval zet u de computer uit en vervolgens weer aan.

## Een media-apparaat aansluiten met HDMI

---

Sluit het apparaat aan met een enkele HDMI-kabel voor de hoogste beeld- en geluidskwaliteit van blu-rayspelers, streaming mediaspelers of gameconsoles. 4K UHD-inhoud wordt weergegeven wanneer de aangesloten mediaspeler ook 4K-inhoud ondersteunt.

Ondersteunt HDCP-codering (High-bandwidth Digital Contents Protection), een vorm van beheer van digitale rechten dat voorkomt dat high-definition inhoud op blu-raydiscs, dvd's en streaming media illegaal wordt gekopieerd of uitgezonden.

- OPMERKING:**
- Sluit de HDMI-kabel aan wanneer zowel de mediaspeler als de monitor zijn uitgeschakeld.
  - Gebruik een HDMI-kabel met het HDMI-logo.
  - Sommige HDMI-kabels en -apparaten geven een beeld mogelijk niet correct weer vanwege verschillende HDMI-specificaties.
  - Als u geen materiaal kunt weergeven via de digitale ingang betekent dit niet per se dat de monitor niet goed functioneert. Bij het implementeren van HDCP kan het voorkomen dat bepaalde inhoud wordt beschermd door HDCP en deze wordt daardoor mogelijk niet weergegeven vanwege de beslissing/bedoeling van de HDCP-gemeenschap (Digital Content Protection, LLC).



## Aansluiting op audioapparatuur met ARC-functie

---

Als u audioapparatuur met ARC-functie aansluit op HDMI1 (ARC) met behulp van de meegeleverde ARC-ondersteunende HDMI-kabel, geeft de audioapparatuur het geluid van de monitor weer.

- Het geluid via HDMI1 (ARC) is niet instelbaar via het OSD-menu.
- Wanneer de ARC-functie ingeschakeld is, worden de interne luidsprekers van de monitor gedempt.
- Het geluid van het spelende beeld wordt via HDMI1 (ARC) naar de audioapparatuur gestuurd. De HDMI1 (ARC) zendt geen geluidssignaal uit dat niet wordt ondersteund door de ingangsaansluiting voor het afspelen van beelden. Zie "[Specificaties](#)" voor het ondersteunde signaal van elke ingangsconnector.

## HDMI-CEC (Consumer Electronics Control)

---

HDMI-CEC biedt compatibele mediaspelers, die via HDMI zijn aangesloten, de mogelijkheid om te communiceren en maakt beperkte besturing tussen het apparaat en de monitor mogelijk. Als u bijvoorbeeld een blu-rayspeler inschakelt, kan de ingang direct naar de blu-rayspeler worden geschakeld zonder de afstandsbediening te gebruiken. Niet alle apparaten zijn volledig compatibel en in sommige gevallen kan de fabrikant van het media-apparaat alleen compatibiliteit bieden met zijn eigen monitors of tv's. Zie "[HDMI-CEC-opdracht](#)" op pagina 30.

Indien ondersteund, kan de afstandsbediening van de monitor worden gebruikt om het HDMI-media-apparaat te bedienen.

**OPMERKING:** De instructies in dit gedeelte leiden u door het configureren van [CEC] in het OSD-menu van de monitor. Deze instellingen kunnen ook worden geconfigureerd met behulp van de internetbediening van de monitor. De functienamen en locatie in de internetbediening zijn hetzelfde als in het OSD-menu.

### CEC inschakelen

1. Sluit een HDMI-CEC-compatibel apparaat aan op de HDMI-poort.  
Druk op de knop HDMI op de afstandsbediening.
2. Druk op de knop MENU om het OSD-menu te openen.
3. Navigeer naar [ADVANCED] (Geavanceerd) en vervolgens naar [CEC].
4. Selecteer [MODE1] (Modus1) of [MODE2] (Modus2) voor [CEC].
5. Selecteer [YES] (Ja) onder [SEARCH DEVICE] (Apparaat zoeken).

Wanneer het zoeken is voltooid, wordt de HDMI-poort met een aangesloten CEC-apparaat weergegeven met de naam ervan.

Als er geen HDMI-CEC-compatibel apparaat wordt gevonden, controleert u of het apparaat is aangesloten, is ingeschakeld, CEC ondersteunt en of CEC is ingeschakeld. Afhankelijk van de fabrikant kan de CEC-functie een andere naam hebben. Raadpleeg de producthandleiding van het apparaat.

6. Druk op de knop EXIT (Afsluiten) op de afstandsbediening.

# HDMI-CEC-opdracht

Sluit een HDMI-CEC-compatibel apparaat aan op de HDMI-poort.

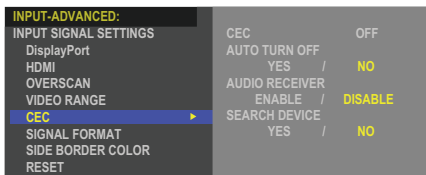
OSD-menu	HDMI CEC-opdrachtnaam	Uitleg	Instelling
CEC (Consumer Electronics Control)	One Touch Play (Afspelen met een enkele aanraking)	Wanneer een HDMI-CEC-ondersteund apparaat wordt ingeschakeld, wordt de monitor die via een HDMI-kabel op het apparaat is aangesloten, ook automatisch ingeschakeld. Nadat de monitor is ingeschakeld, schakelt [INPUT] (Ingang) automatisch over naar [HDMI2].  Als de monitor wordt aangezet wanneer HDMI-CEC-compatibele apparaten zijn ingeschakeld, wordt de [INPUT] (Ingang) overgeschakeld van het huidige signaal naar [HDMI2].	 <p>Volg de onderstaande stappen om de CEC-opties in te stellen.</p> <p>Druk op de knop MENU om het OSD te openen. Ga met behulp van de knoppen ▲▼ + – naar [INPUT] (Ingang), naar [ADVANCED] (Geavanceerd), naar [CEC] en druk vervolgens op de knop SET/POINT ZOOM (Instellen/Specifiek zoomen) om de CEC-opties te openen. Gebruik de + – toetsen om [MODE1] (Modus1) of [MODE2] (Modus2) te selecteren en druk vervolgens op de knop SET/POINT ZOOM (Instellen/Specifiek zoomen) om CEC in te schakelen.</p>
	Remote Control Pass Through (PassThrough afstandsbediening)	De bedieningstoetsen van de draadloze afstandsbediening van de monitor werken met apparaten die ondersteuning bieden voor HDMI-CEC.  Als u bijvoorbeeld de monitor inschakelt met de draadloze afstandsbediening en op de knop PLAY (Afspelen) drukt, kunnen de apparaten met ondersteuning voor HDMI-CEC ook worden ingeschakeld en afspelen.	
	Power Status (Stroomvoorzieningsstatus)	De HDMI-CEC-compatibele apparaten krijgen ook dezelfde status met betrekking tot de stroomvoorziening als de monitor, zoals wanneer de monitor zich in de stand-bymodus bevindt of is ingeschakeld.	
	System Information (Systeeminformatie)	Met deze functie verkrijgt u de gegevens van een aangesloten HDMI-CEC-compatibel apparaat (zoals CEC-versie en fysiek adres). Deze functie is daarnaast bedoeld voor het wisselen van taal.  Als de taal voor een monitor wordt gewijzigd, wordt de taal voor het verbonden HDMI-CEC-compatibele apparaat gewijzigd naar dezelfde taal als die voor de geselecteerde monitor.  Voor de functie om van taal te wisselen is het vereist dat het HDMI-CEC-compatibele apparaat meerdere talen ondersteunt.	
AUTO TURN OFF (Automatisch uitschakelen)	System Standby (Systeem stand-by)	Als de monitor door middel van de draadloze afstandsbediening op stand-by wordt gezet, schakelt het HDMI-CEC-compatibele apparaat ook in de stand-bystand.  Als de monitor op stand-by wordt gezet terwijl het HDMI-CEC-compatibele apparaat aan het opnemen is, wordt het apparaat niet uitgeschakeld. Raadpleeg de handleiding die is meegeleverd bij het HDMI-CEC-compatibele apparaat voor meer informatie.	Gebruik de ▲▼-knoppen om [AUTO TURN OFF] (Automatisch uitschakelen) te selecteren.  Gebruik de + – knoppen om [YES] (Ja) te markeren, en druk vervolgens op de knop SET/POINT ZOOM (Instellen/Specifiek zoomen) om [YES] te selecteren.
AUDIO RECEIVER (Audio-ontvanger)	System Audio Control (Systeemaudiobediening)	Sluit een audioapparaat met ARC-functie aan op HDMI1 (ARC) via de meegeleverde ARC-ondersteunende HDMI-kabel.  De volumeknop op de draadloze afstandsbediening kan het volume van de aangesloten HDMI ARC-audioapparatuur regelen.  Als deze functie geactiveerd is, wordt het geluid van de interne speakers van de monitor automatisch ingesteld op MUTE (Dempen).	Gebruik de ▲▼ knoppen om [AUDIO RECEIVER] (Audio-ontvanger) te selecteren en druk vervolgens op SET/POINT ZOOM (Instellen/Specifiek zoomen).  Gebruik de + – toetsen om [ENABLE] (Inschakelen) te markeren, en druk vervolgens op de knop SET/POINT ZOOM (Instellen/Specifiek zoomen) om [ENABLE] (Inschakelen) te selecteren.
SEARCH DEVICE (Apparaat zoeken)	Device OSD Name Transfer (Apparaat OSD Naamoverdracht)	Gebruik de + - toetsen om [YES] (Ja) te markeren, en druk vervolgens op de knop SET/POINT ZOOM (Instellen/Specifiek zoomen) om te beginnen met zoeken.	Gebruik de ▲▼ knoppen om [SEARCH DEVICE] (Apparaat zoeken) te selecteren.
	Routing Control (Bediening bewerken)	Door een apparaatnaam te selecteren schakelt het HDMI-CEC-compatibele apparaat over op de door u geselecteerde ingang. Na het selecteren van het apparaat kan het betreffende apparaat ook met de draadloze afstandsbediening worden bediend.	Deze functie zoekt naar CEC-compatibele apparaten op de HDMI-aansluitingen van de monitor. Als een HDMI-CEC-compatibel apparaat is gedetecteerd, krijgt deze functie de naam van het apparaat. De naam van het apparaat en de HDMI-aansluiting waarop het zich bevindt, worden weergegeven.

Deze CEC-functie biedt ondersteuning voor Feature Abort.  
Raadpleeg Aansluitingen (zie [pagina 26](#)) voor aansluiting van HDMI-CEC-compatibele apparaten.

# Interne videobronnen

---

## Mediaspeler

---

De interne mediaspeler speelt audio- en videobestanden af die zijn opgeslagen op een USB-opslagapparaat. Zie [pagina 40](#) voor instructies over het gebruik van de mediaspeler.

## Een compatibel USB-opslagapparaat aansluiten

---

Formateer een USB-opslagapparaat in NTS-indeling, FAT32-indeling of FAT16-indeling om het met de mediaspeler te gebruiken. Raadpleeg de gebruikershandleiding van de computer of een Help-bestand voor informatie over het formatteren van een USB-opslagapparaat.

Gebruik een USB-opslagapparaat bij deze monitor zoals in onderstaande afbeelding staat aangegeven.

Als de fysieke omvang van het USB-opslagapparaat groter is dan de ondersteunde afmetingen die hieronder worden genoemd, gebruikt u een USB-verlengkabel.

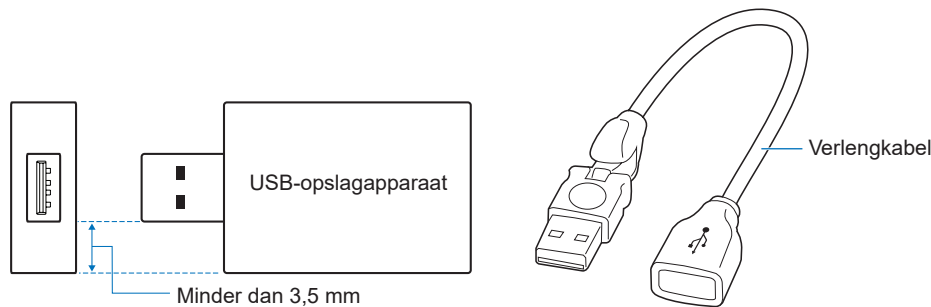

- OPMERKING:**
- Als de monitor een aangesloten USB-opslagapparaat niet herkent, controleer dan of de bestandsstructuur FAT32 of FAT16 is.
  - Het is niet gegarandeerd dat de monitor werkt met alle USB-opslagapparaten die in de handel verkrijgbaar zijn.
  - Plaats het USB-opslagapparaat in de USB-poort op het aansluitpaneel aan de zijkant van de monitor.
  - De mediaspeler gebruikt geen andere USB-aansluiting op de monitor (zie [pagina 22](#)).

## Optionele kaart voor de monitor

---

Wanneer een optionele kaart of een Raspberry Pi Compute Module Interfacekaart en Raspberry Pi Compute Module op de monitor zijn geïnstalleerd, worden deze weergegeven als beschikbaar in de lijst in [INPUT] van het OSD-menu. Optionele kaarten en de Raspberry Pi Compute Module Interfacekaart en Raspberry Pi Compute Module zijn afzonderlijk verkrijgbaar en moeten fysiek in de monitor worden geïnstalleerd. Dit document bevat instructies voor het gebruik van de monitor zonder aanvullende opties. De locaties waar een optionele kaart en de Raspberry Pi Compute Module Interfacekaart en Raspberry Pi Compute Module worden geïnstalleerd, worden aangegeven op het diagram van het terminalpaneel (zie [pagina 22](#)). Volledige installatie- en gebruiksinstructies zijn bij het individuele apparaat geleverd of online beschikbaar.

- OPMERKING:**
- De optionele DS1-IF20CE Compute Module Interfacekaart en Raspberry Pi Compute Module zijn afzonderlijk verkrijgbaar. Neem voor meer informatie contact op met een geautoriseerde NEC-dealer. De installatie moet worden uitgevoerd door een gekwalificeerde technicus. Probeer niet zelf een Compute Module Interfacekaart en Raspberry Pi Compute Module te installeren. Zie [pagina 73](#).
  - Neem contact op met uw leverancier voor beschikbare optionele kaarten.

# Een USB-apparaat aansluiten

---

USB-opslagapparaatlezer voor gebruik met de interne mediaspeler. Zie [pagina 40](#).

Poort stroomvoorziening.

Deze poort is bedoeld voor het updaten van de firmware van de monitor via een USB-opslagapparaat.

Importeert of exporteert de monitorinstellingen via het USB-opslagapparaat wanneer u [CLONE SETTING] (Klooninstelling) selecteert.

 **LET OP:** Zie “LET OP 2”.

- OPMERKING:**
- Zorg ervoor dat u de connector op de juiste wijze oriënteert bij het aansluiten van het USB-apparaat of de kabel.
  - Het wordt niet aanbevolen een USB-opslagapparaat aan te sluiten terwijl de monitor al is ingeschakeld. Om schade aan de monitor en mogelijke beschadiging van de gegevensbestanden op het aangesloten apparaat te voorkomen, dient de hoofdschakelaar van de monitor te zijn uitgeschakeld voordat apparaten worden aangesloten.

## Hoofdstuk 4 Basisbediening

### Dit hoofdstuk bevat:

- ⇒ “Modus AAN en modus UIT” op pagina 34
- ⇒ “Bereik van de afstandsbediening” op pagina 35
- ⇒ “Energiebeheer gebruiken” op pagina 35
- ⇒ “Het informatie-OSD weergeven” op pagina 36
- ⇒ “Schakelen tussen beeldmodi” op pagina 36
- ⇒ “De beeldverhouding instellen” op pagina 37
- ⇒ “OSD (besturingselementen voor schermmenu)” op pagina 38
- ⇒ “Het mediaspeler-menu gebruiken” op pagina 40
- ⇒ “Mediaspeler-menu” op pagina 40

# Modus AAN en modus UIT

Druk op de -knop op het bedieningspaneel of de afstandsbediening om de monitor in te schakelen.

Het voedings-ledlampje van de monitor geeft de huidige status van de monitor aan. Raadpleeg de volgende tabel voor informatie over de stroomindicator.

Stroomindicatorstatus en verlichtingspatroon	Toestand	Herstel
Blauw brandend	Normaal	<ol style="list-style-type: none"> <li>Schakel de monitor in met behulp van de afstandsbediening of de monitorknop.</li> <li>Stuur een AV-signaalingang naar de monitor.</li> </ol>
Groen knipperend*1	Onder een van de onderstaande omstandigheden is er geen ingangssignaal gedetecteerd door de monitor gedurende de periode die u hebt ingesteld: <ul style="list-style-type: none"> <li>De monitor gebruikt een optionele kaart*2.</li> <li>[AUTO INPUT CHANGE] (Automatische ingangswijziging) is ingesteld op een instelling, maar niet [NONE] (Geen).</li> <li>[USB POWER] (USB-voeding) is ingesteld op [ON] (Aan).</li> <li>[SLOT POWER] (Sleufvoeding) is ingesteld op [ON] (Aan).</li> <li>[QUICK START] (Snel aan de slag) is ingeschakeld op [ENABLE] (Inschakelen).</li> </ul>	
Geel brandend	Er is geen AV-signaalinvoer gedetecteerd door de monitor gedurende de periode die u hebt ingesteld (met netwerksignaalinvoer).	<ol style="list-style-type: none"> <li>Schakel de monitor in met behulp van de afstandsbediening of de monitorknop.</li> <li>Stuur een AV-signaalingang naar de monitor.*3</li> <li>Maak een signaalkabel los en sluit deze opnieuw aan.</li> </ol>
Geel knipperend	Er is geen AV-signaalinvoer gedetecteerd door de monitor gedurende de periode die u hebt ingesteld (geen netwerksignaalinvoer).	
Rood brandend	Schakel de monitor uit met de afstandsbediening of de monitorknop.	Schakel de monitor in met behulp van de afstandsbediening of de monitorknop.

\*1: De tijdsinstelling voor automatische energiebesparing is beschikbaar onder [POWER SAVE SETTINGS] (Energiebesparing) (Zie pagina 86).

\*2: [SLOT POWER] (Sleufvoeding) is ingesteld op [ON] (Aan) of [AUTO] (Automatisch).

\*3: [MODE] (Modus) in [POWER SAVE SETTINGS] (Energiebesparing) is ingesteld op [NORMAL] (Normaal).

**OPMERKING:**

- De blauwe stroomindicator die aangeeft dat de monitor is ingeschakeld en normaal functioneert, kan worden uitgeschakeld in de OSD-menu-opties van de monitor. Zie pagina 90.
- Als de indicator afwisselend kort en lang rood knippert, is er mogelijk een bepaalde fout opgetreden. Neem in dat geval contact op met uw leverancier.

De aan/uit-knop moet in de positie ON (Aan) staan om de monitor in te kunnen schakelen met de POWER ON (Aan)-knop op de afstandsbediening of de -knop op het bedieningspaneel.

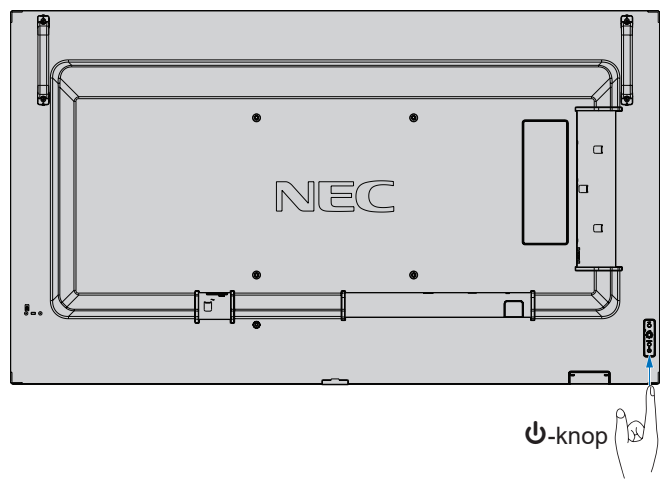
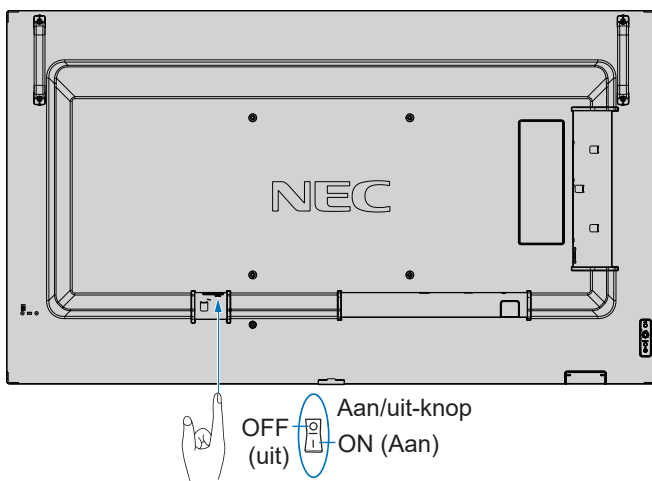

# Bereik van de afstandsbediening

Richt de bovenkant van de afstandsbediening bij het indrukken van een knop op de sensor voor de afstandsbediening op de monitor.

Gebruik de afstandsbediening binnen een afstand van ongeveer 7 m vanaf de afstandsbedieningssensor of binnen een afstand van ongeveer 3,5 m bij een horizontale en verticale hoek van minder dan 30°.

**OPMERKING:** De afstandsbediening werkt misschien niet als de afstandsbedieningssensor in contact komt met direct zonlicht of sterke verlichting of als er zich een object in de weg bevindt.

## Omgaan met de afstandsbediening

- De afstandsbediening mag niet worden blootgesteld aan hevige schokken.
- Er mag geen water of een andere vloeistof op de afstandsbediening terechtkomen.  
Droog de afstandsbediening onmiddellijk af als deze toch nat is geworden.
- Voorkom dat de afstandsbediening wordt blootgesteld aan hitte of stoom.
- Open de afstandsbediening alleen als u de batterijen dient te vervangen.

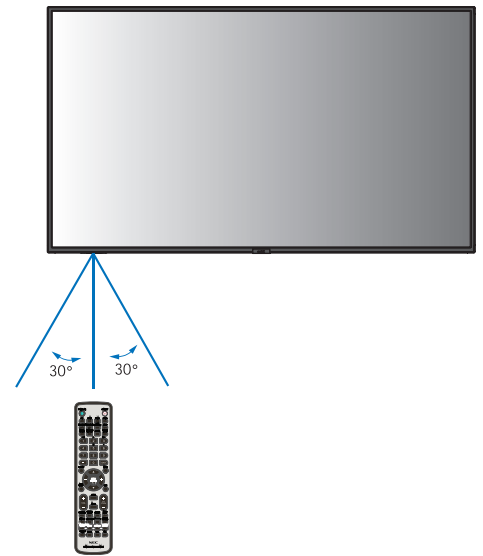

# Energiebeheer gebruiken

Deze functie verlaagt het energieverbruik van de monitor wanneer deze niet in gebruik is.

Bij aansluiting op een computer neemt het energieverbruik van de monitor automatisch af als het toetsenbord of de muis niet wordt gebruikt gedurende de tijd die is ingesteld in de energiebeheerinstellingen van de computer. Raadpleeg de gebruikershandleiding van uw computer voor meer informatie.

Wanneer de monitor is aangesloten op een AV-bron, zoals een blu-ray-, dvd- of streamingvideospeler, neemt het energieverbruik van de monitor automatisch af nadat een bepaalde tijd is verstreken sinds de monitor "geen signaalinput" heeft herkend. Deze optie wordt ingesteld op [ENABLE] (Inschakelen) of [DISABLE] (Uitschakelen) in de instellingen voor [POWER SAVE] (Energiebesparing) in het menu [PROTECT] (Beschermen) van het OSD. Zie [pagina 86](#).

- OPMERKING:**
- Bij bepaalde computers en videokaarten werkt deze functie mogelijk niet.
  - Als er geen videosignaal meer is, schakelt de monitor na een vooraf opgegeven periode automatisch uit. Zie de [TIME SETTING] (Tijdstelling) in [POWER SAVE] (Energiebesparing) [pagina 86](#).
  - U kunt schema's maken om de monitor op specifieke tijden in- en uit te schakelen. Zie [pagina 44](#).
  - Zie de [POWER SAVE] (Energiebesparing) in [POWER SAVE SETTINGS] (Energiebesparing) voor de energiebeheerfunctie.

# Het informatie-OSD weergeven

---

Het informatie-OSD bevat gegevens als: Ingangsbron, Beeldformaat, IP-adres, Monitor-ID, enz.

Druk op de afstandsbediening op de knop [DISPLAY] (Weergeven) om het informatie-OSD weer te geven.

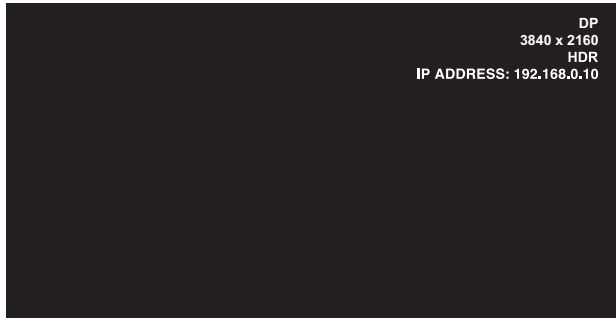

- ① Ingangsnaam
- ② Ingangssignaalinformatie
- ③ HDR-informatie
- ④ Communicatie-info\*

\* Wordt weergegeven wanneer [COMMUNICATION INFO] (Communicatie-info) op [ON] (Aan) staat.  
Groen: Aangesloten LAN  
Rood: Niet-aangesloten LAN

**OPMERKING:** Wanneer het ingangssignaal [Media Player] (Mediaspeler) is, wordt de informatie-OSD niet weergegeven.

# Schakelen tussen beeldmodi

---

Druk op de knop PICTURE MODE (Beeldmodus) op de draadloze afstandsbediening om door de beeldfuncties [NATIVE] (Systeemeigen), [RETAIL] (Verkoop), [CONFERENCING] (Conferentie), [HIGHBRIGHT] (Zeer helder), [TRANSPORTATION] (Transport) en [CUSTOM] (Aangepast) te bladeren.

De beeldmodi zijn vooraf geconfigureerd met instellingen voor algemeen gebruik. Zie ["Beeldmodi gebruiken"](#) op pagina 45 voor instructies over het wijzigen van de instellingen voor de beeldmodus.



# De beeldverhouding instellen

Druk op de knop ASPECT (Beeldverhouding) op de afstandsbediening om door de beschikbare opties voor het huidige ingangssignaal te bladeren.

**OPMERKING:** [Media Player] (Mediaspeler) is niet beschikbaar.

[FULL] (Volledig) → [WIDE] (Breed) → [1:1] → [ZOOM] (Zoomen) → [NORMAL] (Normaal)

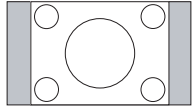
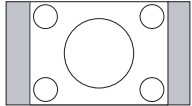
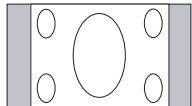
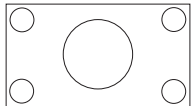
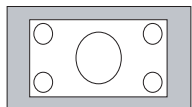
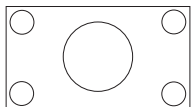
Beeldverhouding	Ongewijzigde weergave*2	Aanbevolen selectie voor beeldverhouding*2		Beschrijving
4:3		[NORMAL] (Normaal)		Hiermee wordt de beeldverhouding weergegeven zoals deze door de bron is verzonden.
Samendrukken		[FULL] (Volledig)		Weergave in volledig scherm.
Letterbox		[WIDE] (Breed)		Vergroot een 16:9 letterbox-signaal totdat dit in volledig scherm wordt weergegeven.

\*2: Grijs delen geven ongebruikte delen van het scherm weer.

[1:1]: Geeft het beeld weer in een 1 x 1 pixel-formaat.

[ZOOM] (Zoomen)

- De zoomfunctie vergroot het beeldformaat, waardoor het beeld groter wordt dan het actieve schermgebied. De delen van het vergrote beeld buiten het actieve schermgebied worden niet weergegeven.

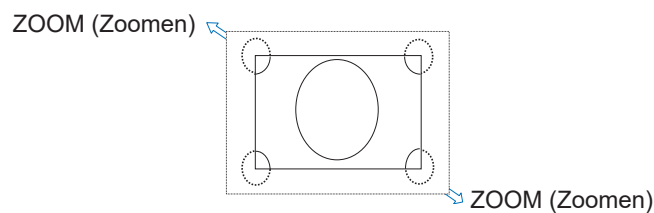

# OSD (besturingselementen voor schermmenu)

**OPMERKING:** Afhankelijk van het model of optionele apparatuur, zijn sommige functies wellicht niet beschikbaar.

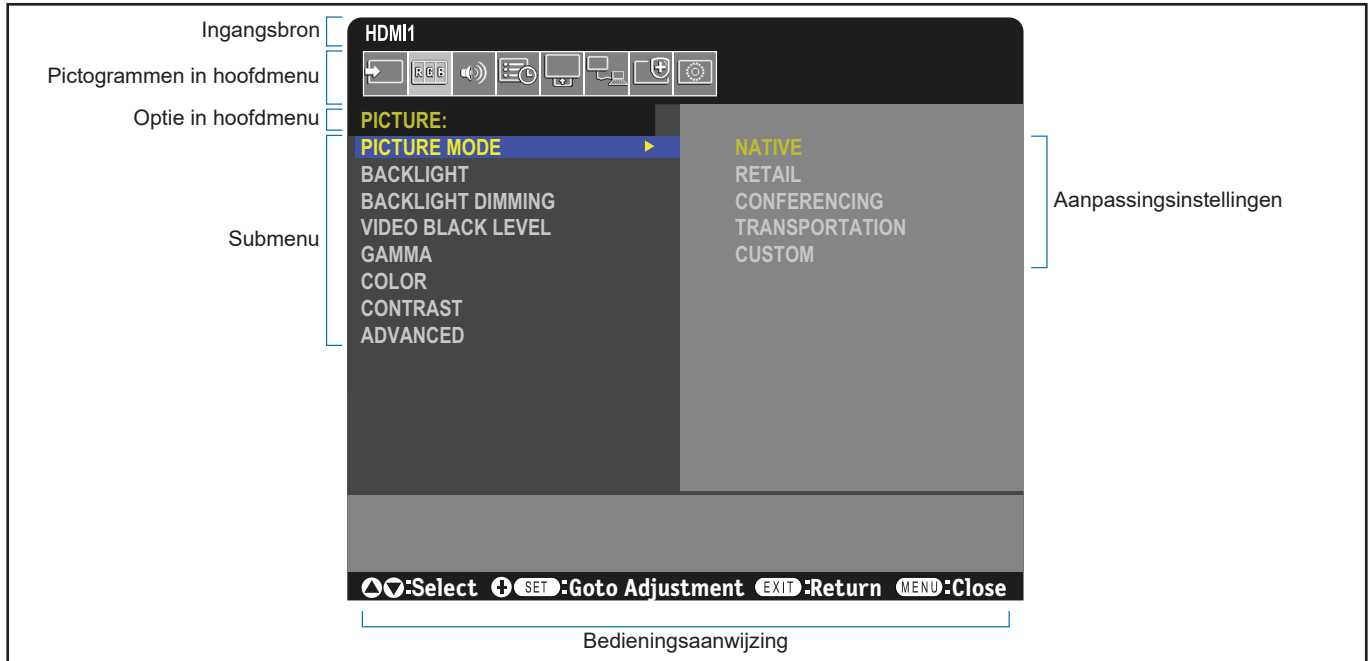

Druk op ▲ of ▼ om naar een submenu te navigeren.

Druk op SET/POINT ZOOM (Instellen/ Specifiek zoomen) om een optie te selecteren.

Druk op ▲ of ▼, + of – om de functie of instelling te selecteren die u wilt aanpassen.

Druk op MENU of EXIT (Afsluiten).

Afstandsbediening

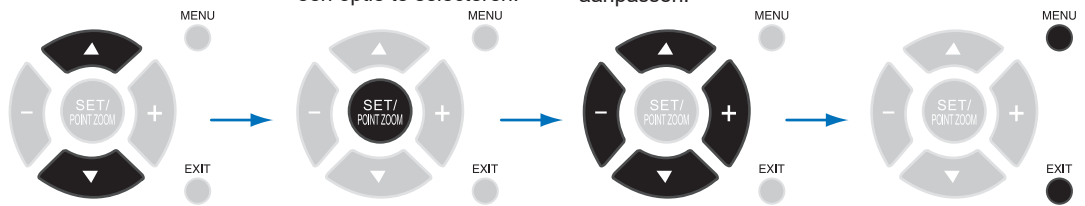

Bedieningspaneel

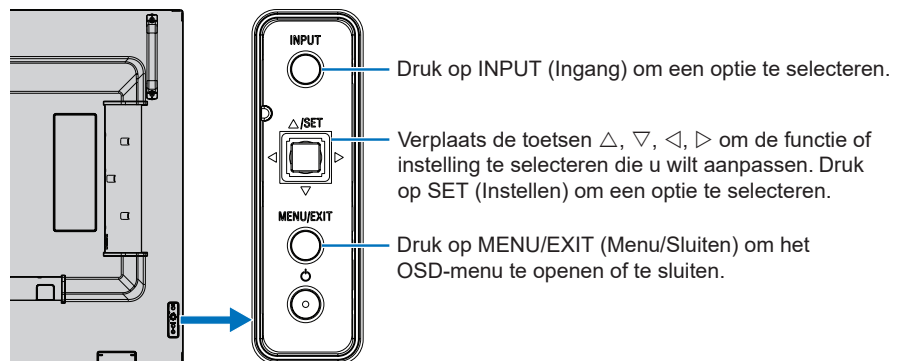

Hieronder staat een kort overzicht waar de bedieningselementen zich in elk menu-item bevinden. U kunt een tabel met alle opties vinden in ["Lijst met OSD-bedieningselementen" op pagina 75](#).



**INPUT (INGANG):** Selecteer de instellingen met betrekking tot de ingangssignaalbron. Configureer de instellingen voor de Media Player.



**PICTURE (BEELD):** Selecteer een van de standaard beeldmodi, pas de kleurinstellingen handmatig aan, pas de beeldverhouding aan en pas andere instellingen met betrekking tot het beeld aan.



**AUDIO:** Pas het volume, de balans, de equalizer en de instellingen met betrekking tot de audio aan.



**SCHEDULE (SCHEMA):** Maak automatische in- en uitschakelingsschema's en stel de off-timer in.



**SLOT (SLEUF):** Hiermee kunt u instellingen selecteren betreffende een optionele kaart indien geïnstalleerd.



**NETWORK (NETWERK):** Hiermee kunt u netwerkinformatie, beveiliging enz. instellen.



**PROTECT (BESCHERMEN):** Hiermee kunt u opties selecteren met betrekking tot de bescherming van de monitorhardware, zoals het configureren van de koelventilatoren, het aanpassen van de automatische energiebesparing en vertraging bij het inschakelen en het inschakelen van de waarschuwingsmails voor meldingen wanneer zich een fout met de monitor voordoet.



**SYSTEM (SYSTEEM):** Geef de monitorinformatie weer, stel de datum en tijd en de zomertijd in, selecteer de talen van het schermmenu op het scherm of voer een reset naar fabrieksinstellingen uit

# Het mediaspeler-menu gebruiken

De mediaspeler speelt beeld-, video- en muziekbestanden af die zich op een USB-opslagapparaat bevinden dat is aangesloten op de USB-poort van de monitor (zie [pagina 22](#)).

Om het mediaspeler-menu te openen, drukt u op de MENU-knop op de afstandsbediening en selecteert u [Media Player] (Mediaspeler) met [INPUT SELECT] (Ingangselectie) in het OSD-menu.

**OPMERKING:** Het USB-opslagapparaat met de bestanden moet zijn aangesloten op de USB-poort van de monitor.

## Mediaspeler-menu

Toont beeld-, muziek- of videobestanden die zijn opgeslagen op het USB-opslagapparaat.

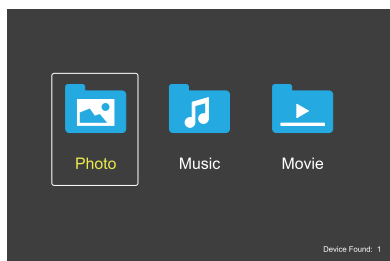

Selecteer het type bestand dat u wilt afspelen uit film, muziek en foto.

## Bestanden selecteren om af te spelen

- Een bestand afspelen.  
Navigeer naar een bestand met behulp van de knoppen ▲, ▼, ←, → op de afstandsbediening en druk vervolgens op de knop ▶.
- Meerdere bestanden afspelen.
  1. Navigeer naar een bestand met behulp van de knoppen ▲, ▼, ←, → op de afstandsbediening.
  2. Druk op de knop SET/POINT ZOOM (Instellen/Specifiek zoomen) om een vinkje te plaatsen bij elk bestand.
  3. Dit slaat de bestanden op als een afspeellijst in het USB-opslagapparaat.





**OPMERKING:**

- De bestanden worden in de gesorteerde volgorde afgespeeld.
- Bestandsnamen mogen alleen alfanumerieke tekens bevatten.

## Bedieningsknoppen

- Druk op de knop SET/POINT ZOOM (Instellen/Specifiek zoomen) terwijl u een bestand afspeelt om het bedieningsmenu op het scherm weer te geven.
- Druk op de knoppen ←, → om een item van in het bedieningsmenu te markeren en druk vervolgens op de knop SET/POINT ZOOM (Instellen/Specifiek zoomen).
- Druk op de knop EXIT (Afsluiten) of de knop ▼ op de afstandsbediening om het bedieningsmenu af te sluiten.

## Bediening diashow



- Navigeer naar bestanden met behulp van de knoppen ▲, ▼, ←, → en druk op de knop ▶ om een diashow te starten. Druk op de knop || om de diashow te pauzeren.
- Als u de diashow wilt pauzeren met behulp van het menu op het scherm, selecteert u . Selecteer  om de diashow te hervatten.
- Selecteer  of druk op de knop ◀ om terug te keren naar de vorige afbeelding.
- Selecteer  of druk op de knop ▶ om naar de volgende afbeelding te gaan.
- Selecteer  of druk op de knop ■ om de diashow te stoppen.

## Herhaal afspelen





De volgende modi zijn beschikbaar om bestanden in een loop af te spelen.

-  - Herhalen uit
  - Geen geselecteerde bestanden.
    - Alle bestanden in de map worden één keer afgespeeld, in de gesorteerde volgorde.
  - Eén of meer geselecteerde bestanden.
    - Alle aangevinkte bestanden worden één keer afgespeeld, in de gesorteerde volgorde.
-  - Eén bestand herhalen
  - Geen geselecteerde bestanden.
    - Een bestand wordt afgespeeld: het huidige bestand wordt in een loop afgespeeld.
    - Er wordt geen bestand afgespeeld: het gemarkeerde bestand in de map wordt afgespeeld in een loop.
  - Een of meer geselecteerde bestanden.
    - Het eerste bestand in de gesorteerde volgorde wordt in een loop afgespeeld.
-  - Herhaal alle bestanden
  - Geen geselecteerde bestanden.
    - Alle bestanden in de map worden in een loop afgespeeld, in de gesorteerde volgorde.
  - Een of meer geselecteerde bestanden.
    - De geselecteerde bestanden worden in een loop afgespeeld, in de gesorteerde volgorde.

## Willekeurig afspelen

-   - Willekeurig afspelen
  - Mixt bestanden om het afspelen te herhalen in een willekeurige volgorde in plaats van in een gesorteerde bestandsvolgorde.

## Overige functies

- Selecteer  om de afspeellijst van bestanden weer te geven. U kunt ook de af te spelen bestanden uit de lijst selecteren.
- Terwijl een bestand wordt afgespeeld, selecteert u  om informatie over het afgespeelde bestand te tonen.
- Selecteer  of  om een weergegeven afbeelding te roteren.

## Zoomfunctie

- Selecteer of om de beeldgrootte te wijzigen. **8, 4, 2, 1, 1/2, 1/4.**
- Selecteer om de vergrote afbeelding te bekijken.

## Video- en muziekbewerkingen

- Selecteer bestanden met behulp van de knoppen ▲, ▼, –, + en druk op de knop ► op het afspelen te starten. Druk op de knop || om het afspelen te pauzeren.
- Om het afspelen te pauzeren met behulp van het bedieningsmenu van op het scherm, selecteert u . Selecteer om het afspelen te hervatten.
- Selecteer om snel vooruitspoelen te starten. **FF2X, FF4X, FF8X, FF16X, FF32X** (Het geluid wordt niet weergegeven).
- Selecteer om snel terugspoelen te starten. **FF2X, FF4X, FF8X, FF16X, FF32X** (Het geluid wordt niet weergegeven).
- Selecteer of druk op de knop ◀ om terug te keren naar het vorige bestand.
- Selecteer of druk op de knop ▶ om naar het volgende bestand te gaan.
- Selecteer of druk op de knop ■ om het afspelen te stoppen.

## Herhaal afspelen

De volgende modi zijn beschikbaar om bestanden in een loop af te spelen.

### - Herhalen uit

- Geen geselecteerde bestanden.  
- Alle bestanden in de map worden één keer afgespeeld, in de gesorteerde volgorde.
- Eén of meer geselecteerde bestanden.  
- Alle aangevinkte bestanden worden één keer afgespeeld, in de gesorteerde volgorde.

### - Eén bestand herhalen

- Geen geselecteerde bestanden.  
- Een bestand wordt afgespeeld: het huidige bestand wordt in een loop afgespeeld.  
- Er wordt geen bestand afgespeeld: het gemarkeerde bestand in de map wordt afgespeeld in een loop.
- Eén of meer geselecteerde bestanden.  
- De markering staat op een aangevinkt bestand: het gemarkeerde bestand speelt in een loop.  
- De markering staat niet op een aangevinkt bestand: het eerste aangevinkte bestand in de gesorteerde volgorde speelt in een loop.

### - Herhaal alle bestanden

- Geen geselecteerde bestanden.  
- Alle bestanden in de map worden in een loop afgespeeld, in de gesorteerde volgorde.
- Een of meer geselecteerde bestanden.  
- De geselecteerde bestanden worden in een loop afgespeeld, in de gesorteerde volgorde.

### (Alleen voor video)

- Speelt een deel van een video af in een loop. Stel het startpunt in met en het eindpunt met . Selecteer om het afspelen van de loop te stoppen.

## Willekeurig afspelen

### - Willekeurig afspelen

- Mixt bestanden om het afspelen te herhalen in een willekeurige volgorde in plaats van in een gesorteerde bestandsvolgorde.

## Diavoorstelling

### - Diavoorstelling

- Stel in hoe lang de afbeelding wordt weergegeven.  
Short (Kort): 5 sec.  
Medium (Gemiddeld): 10 sec.  
Long (Lang): 15 sec.

## Overige functies

- Selecteer om de afspeellijst van bestanden weer te geven. U kunt ook de af te spelen bestanden uit de lijst selecteren.
- Terwijl een bestand wordt afgespeeld, selecteert u om informatie over het afgespeelde bestand te tonen.

### OPMERKING:

- Wanneer de monitor wordt uitgeschakeld of het Media Player-menu wordt afgesloten, wordt de selectie van de afspeellijst gereset. De volgende keer dat u de Media Player gebruikt, moet u het bestand van de afspeellijst opnieuw selecteren.
- Als u automatisch bestanden wilt afspelen wanneer de monitor wordt ingeschakeld, selecteert u de inhoud die moet worden afgespeeld in [Media Player] onder [INPUT SIGNAL SETTINGS] (Ingangssignaalinstellingen) (zie [pagina 77](#)).
- Gebruik alleen USB-apparaten van het massaopslagtype. Er is geen ondersteuning voor andere soorten USB-apparaten.
- We kunnen niet garanderen dat we alle in de handel verkrijgbare USB-massaopslagapparaten ondersteunen.
- Gebruik geen USB-hub.
- Gebruik geen multi-partitioneel USB-opslagapparaat.
- Ondersteunt voeding USB Type-A connector (DC 5 V, max. 2 A). Gebruik voor USB-apparaten van meer dan 2 A een externe voedingsadapter.
- NTFS (New Technology File System) is het aanbevolen bestandssysteem voor het USB-opslagapparaat.
- Wanneer u de monitor op een computer aansluit, met een USB-apparaat dat is geformatteerd als FAT16 of FAT32, kan er een bericht verschijnen dat u vraagt om het USB-apparaat te scannen. Als dat verschijnt, scan dan het USB-apparaat.

## Gegevensformaat voor USB

<b>Ondersteund bestandssysteem</b>	FAT16/32, NTFS		
<b>Max. mapniveau</b>	9		
<b>Max. aantal foto's</b>	997		
PHOTO (Foto)-modus			
Bestandsextensie	Gegevensindeling	Min. Resolutie (HxV) van het beeld	Max. Resolutie (HxV) van het beeld
JPEG, JPG, JPE	Baseline Sequential DCT	75 x 75 pixels	15.360 x 8.640 pixels
MUSIC (Muziek)-modus			
Bestandsextensie	Gegevensindeling	Max. Bitrate	Max. Kanaalnr.
MP3	MPEG1/2 Layer3 (MP3)	320 Kbps	2ch
MOVIE (Film)-modus			
Containerformaat	Ondersteunde videocodec	Ondersteunde audiocodec	
MPG, MPEG	MPEG1, MPEG2, MPEG4	LPCM, MP3, AAC	
TS	MPEG2, H.264, HEVC/H.265	LPCM, MP3, AAC	
MP4	MPEG2, MPEG4, H.263, H.264, HEVC/H.265	LPCM, MP3, AAC	
WMV	H.264, Windows Media Video 9	WMA 9, WMA 10 Pro	
Video-codec	Max. Bitsnelheid van video* <sup>2</sup>	Max. resolutie (HxV) van video	
MPEG1	40 Mbps	1920x1080@30 Hz	
MPEG2	40 Mbps	1920x1080@30 Hz	
MPEG4	40 Mbps	1920x1080@30 Hz	
H.263	40 Mbps	1920x1080@30 Hz	
H.264	135 Mbps	3840x2160@60 Hz	
HEVC/H.265	100 Mbps	3840x2160@60 Hz	
Windows Media Video 9 (WMV3)	40 Mbps	1920x1080@30 Hz	
Audio-codec	Max. Bitsnelheid van audio* <sup>2</sup>	Max. Kanaalnr.	
LPCM	1,5 Mbps	5,1ch* <sup>1</sup>	
MPEG1/2 Layer3 (MP3)	320 Kbps	2ch	
AAC	AAC-LC: 576 Kbps HE-AAC v1: 288 Kbps HE-AAC v2: 144 Kbps	5,1ch* <sup>1</sup>	
WMA 9 Standaard	320 Kbps	2ch	
WMA 10 Pro M0	192 Kbps	2ch	
WMA 10 Pro M1	384 Kbps	5,1ch* <sup>1</sup>	
WMA 10 Pro M2	768 Kbps	5,1ch* <sup>1</sup>	

\*1: Het wordt geconverteerd naar 2ch afgespeeld.

\*2: Het is mogelijk dat het niet soepel speelt bij een combinatie van max. bitsnelheid van video en audio.

**OPMERKING:** • Soms is het niet mogelijk om een videobestand af te spelen, zelfs als aan bovenstaande voorwaarden is voldaan.  
Het is mogelijk dat het bestand niet goed wordt afgespeeld, afhankelijk van de bitsnelheid.  
Videobestanden die zijn gemaakt met een codec die niet door de monitor wordt ondersteund, kunnen niet worden afgespeeld.

## Hoofdstuk 5 Geavanceerde bediening

### Dit hoofdstuk bevat:

- ⇒ “Een in-/uitschakelingsschema maken” op pagina 44
- ⇒ “Beeldmodi gebruiken” op pagina 45
- ⇒ “Beveiliging instellen en de schermbediening vergrendelen” op pagina 46
- ⇒ “Wachtwoordbeveiliging” op pagina 46
- ⇒ “De knopbediening vergrendelen” op pagina 48
- ⇒ “De functie Remote Control ID (Afstandsbediening-ID) instellen” op pagina 50

# Een in-/uitschakelingsschema maken

Met de schemafunctie kunt u instellen dat de monitor op verschillende tijden automatisch wordt in-/uitgeschakeld of op stand-by staat.

## Het schema programmeren:

1. Open het menu [SCHEDULE] (Schema).

- ① Markeer [SCHEDULE INFORMATION] (Schema-informatie) met behulp van de knoppen ▲ en ▼ op de afstandsbediening.
- ② Druk op de knop SET/POINT ZOOM (Instellen/Specifiek zoomen) of de knop + om het menu [SETTINGS] (Instellingen) te openen.
- ③ Selecteer het gewenste schanummer en druk op de knop SET/POINT ZOOM (Instellen/Specifiek zoomen).
- ④ Het vak naast het getal wordt geel.  
Het schema kan nu worden geprogrammeerd.

2. Gebruik de ▼-knop om [POWER] (Aan/uit) te markeren. Gebruik de knoppen + en – om [ON] (Aan) in te stellen.

Stel [OFF] (Uit) in om een uitschakelingsschema in te stellen.

3. Gebruik de ▼-knop om de [TIME] (Tijd) te markeren. Gebruik de knoppen + en – om de tijd in te stellen.

4. Gebruik de knoppen ▲ en ▼ om [INPUT] (Ingang) te markeren. Gebruik de knoppen + en – om de ingangsbron te kiezen.

5. Gebruik de knop ▼ om [DATE] (Datum) of [EVERY WEEK] (Elke week) te selecteren. Druk op de knop SET/POINT ZOOM (Instellen/Specifiek zoomen) op een menu dat geschikt is voor het schema.

Als het schema op een specifieke dag moet worden uitgevoerd, kiest u [DATE] (Datum) en drukt u op de knop SET/POINT ZOOM (Instellen/Specifiek zoomen).

Als u een weekschema wilt gebruiken, kiest u [EVERY WEEK] (Elke week) met de knoppen ▲ en ▼ en drukt u op SET/POINT ZOOM (Instellen/Specifiek zoomen) om de dagen te selecteren. Selecteer vervolgens de specifieke dag en druk op de knop SET/POINT ZOOM (Instellen/Specifiek zoomen).

6. Nadat een schema is geprogrammeerd, kunt u de rest van de schema's instellen. Druk op de knop MENU om het OSD te verlaten of druk op de knop EXIT (Afsluiten) om terug te gaan naar het vorige menu.

**OPMERKING:** • Als schema's elkaar overlappen, krijgt het schema met het hoogste nummer voorrang op het schema met het laagste nummer. Schema nummer 7 heeft bijvoorbeeld prioriteit boven schema nummer 1.

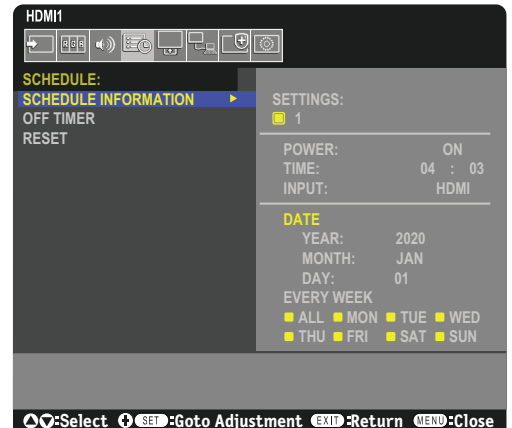



# Beeldmodi gebruiken

Er zijn verschillende beeldmodi beschikbaar. Deze beeldmodi zijn ook geconfigureerd met instellingen zoals beschreven in onderstaande "Typen beeldmodus" tabel.

## Beeldmodi wijzigen:

Druk op de knop PICTURE MODE (Beeldmodus) op de draadloze afstandsbediening om door de modi te bladeren of selecteer de modus in de lijst [PICTURE] (Beeld) in het OSD-menu.

Deze beeldmodi zijn beschikbaar op basis van de geselecteerde ingang:

- Voor [DisplayPort], [HDMI1], [HDMI2], [Media Player] (Mediaspeler), [COMPUTE MODULE] (Rekenmodule)\*1, [OPTION] (Optie)

NATIVE (Systeemeigen) → RETAIL (Verkoop) → CONFERENCING (Conferentie) → HIGHBRIGHT (Zeer helder) → TRANSPORTATION (Transport) → CUSTOM (Aangepast)  
↑

\*1: Deze ingang is beschikbaar wanneer de optionele Raspberry Pi Compute Module-interfacekaart en Raspberry Pi Compute Module zijn geïnstalleerd. Zie [pagina 73](#).

## Typen beeldmodus

PICTURE MODE (Beeldmodus)	DOEL
NATIVE (Systeemeigen)	Standaardinstelling.
RETAIL (Verkoop)	Heldere, levendige kleuren, ideaal voor reclame en branding.
CONFERENCING (Conferentie)	Lagere kleurtemperatuur en geoptimaliseerd voor de natuurlijke menselijke teint.
HIGHBRIGHT (Zeer helder)	Maximale helderheid van de achtergrondverlichting met een hogere kleurtemperatuur voor een helderdere omgeving.
TRANSPORTATION (Transport)	Maximale helderheid van de achtergrondverlichting met een hoog contrast om onder alle omstandigheden tekst te kunnen lezen.
CUSTOM (Aangepast)	Aanpasbare instellingen.

**OPMERKING:** Als u een van de instellingen van [PICTURE] (Beeld) in het OSD-menu wijzigt, worden alleen de instellingen voor de huidige ingang gewijzigd.

# Beveiliging instellen en de schermbediening vergrendelen

Bij normaal gebruik kan de monitor worden bediend door iedereen met behulp van de afstandsbediening of het bedieningspaneel van de monitor. U kunt ongeautoriseerd gebruik en wijzigingen aan de monitorinstellingen voorkomen door de opties voor Beveiliging en Vergrendelingsinstellingen in te schakelen.

De beveiligings- en vergrendelingsfuncties die in dit gedeelte worden behandeld, zijn:

- Het wachtwoord instellen
- Wachtwoordbeveiliging inschakelen
- Vergrendeling van de knoppen van de afstandsbediening
- Vergrendelen van de knoppen op het bedieningspaneel van de monitor

**OPMERKING:** De instructies in dit gedeelte beschrijven het vergrendelen van toegang tot de bedieningselementen op de monitor. Andere beveiligingsinstellingen die beschikbaar zijn voor deze monitor worden beschreven in de gerelateerde secties voor die bedieningselementen:

- “Netwerkinstellingen” op pagina 56 voor de internetbediening van de monitor.

## Locatie van instellingen

De instructies in dit gedeelte helpen u de beveiligings- en vergrendelingsfuncties te configureren in het OSD-menu van de monitor. Deze instellingen kunnen ook worden geconfigureerd met behulp van de internetbediening van de monitor. De functienamen en locatie in de internetbediening zijn hetzelfde als in het OSD-menu. Zie pagina 55.

De menu-opties voor Security (Beveiliging) en Lock Settings (Vergrendelingsinstellingen) staan in het menu [PROTECT] (Bescherming) in zowel het OSD-menu als de internetbediening.

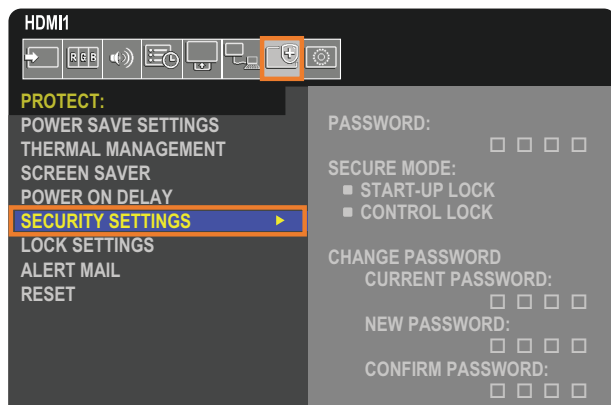

## Wachtwoordbeveiliging

Wanneer wachtwoordbeveiliging is ingeschakeld, is een 4-cijferige toegangscode vereist wanneer de hoofdoeding wordt ingeschakeld en/of het OSD wordt geopend (zie pagina 47). De monitor functioneert normaal nadat het wachtwoord is ingevoerd. Als er gedurende 30 seconden geen knoppen worden ingedrukt, keert de monitor automatisch terug naar SECURE MODE (Beveiligde modus) en is het wachtwoord opnieuw vereist.

**OPMERKING:** Als u het wachtwoord wijzigt, noteert u het wachtwoord op een veilige plaats. Als u uw wachtwoord bent vergeten, moet u contact opnemen met de technische ondersteuning voor een herstellwachtwoord om het OSD-menu van de monitor te openen.

## Een wachtwoord voor de monitor instellen.

Deze stap is alleen nodig als u het wachtwoord wilt wijzigen.

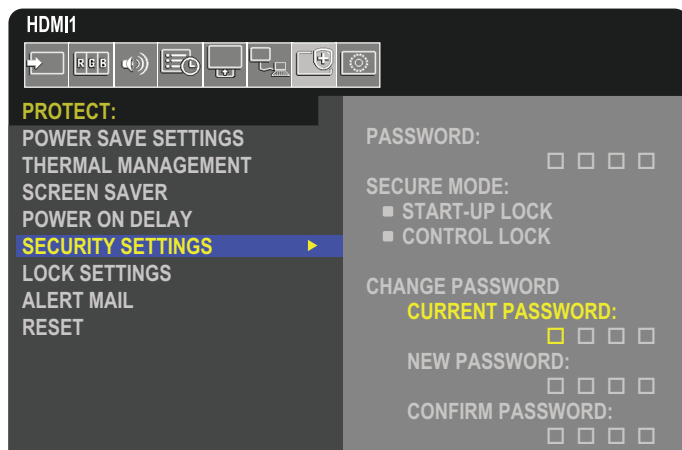

1. Navigeer met behulp van de afstandsbediening naar [PROTECT] (Bescherming) en vervolgens naar [SECURITY SETTINGS] (Beveiligingsinstellingen).
2. Voer onder [CHANGE PASSWORD] (Wachtwoord wijzigen) het wachtwoord in het veld [CURRENT PASSWORD] (Huidig wachtwoord) in. (Het standaard wachtwoord is: 0 0 0 0).
3. Voer een [NEW PASSWORD] (Nieuw wachtwoord) in en voer het vervolgens opnieuw in in het veld [CONFIRM PASSWORD] (Wachtwoord bevestigen).
4. Het nieuwe wachtwoord wordt onmiddellijk opgeslagen.

## Wachtwoordbeveiliging inschakelen

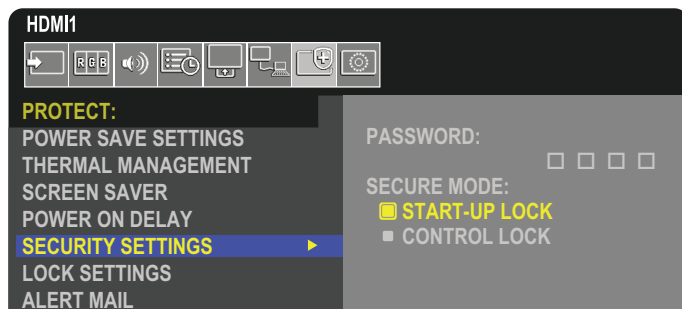

1. Navigeer met de afstandsbediening naar [PROTECT] (Bescherming) en vervolgens naar [SECURITY SETTINGS] (Beveiligingsinstellingen).
2. Voer het wachtwoord in in het veld [PASSWORD] (Wachtwoord) om toegang te krijgen tot instellingen voor de [SECURE MODE] (Beveiligde modus).
3. Selecteer het type [SECURE MODE] (Beveiligde modus) dat u wilt gebruiken:
  - **[START-UP LOCK]** (Vergrendeling bij opstarten) – het wachtwoord is vereist bij het inschakelen van de monitor via de hoofdschakelaar.  
Wanneer deze optie is geselecteerd, is het wachtwoord alleen nodig wanneer de monitor met de hoofdschakelaar wordt aangezet of na stroomuitval. Deze optie vraagt niet om een wachtwoord bij gebruik van de knoppen POWER ON (Aan) en STANDBY (Stand-by) van de afstandsbediening of de knop  op het bedieningspaneel van de monitor.
  - **[CONTROL LOCK]** – het wachtwoord is vereist om de knoppen op de afstandsbediening of op de monitor te gebruiken.

# De knopbediening vergrendelen

De vergrendelingsinstellingen voorkomen dat de monitor reageert op het indrukken van knoppen op de afstandsbediening of op het bedieningspaneel van de monitor. Wanneer u de knopbediening vergrendelt, kunnen sommige knoppen zo worden geconfigureerd dat ze ontgrendeld blijven zodat gebruikers de instellingen kunnen aanpassen. Voor het vergrendelen en ontgrendelen van de knoppen hebt u geen wachtwoord nodig.

## De knoppen van de IR-afstandsbediening vergrendelen

De [IR] in de [LOCK SETTINGS] (Vergrendelingsinstellingen) voorkomen dat de monitor wordt bediend met de afstandsbediening. Als u de [IR] inschakelt, worden de knoppen op het bedieningspaneel van de monitor niet vergrendeld.

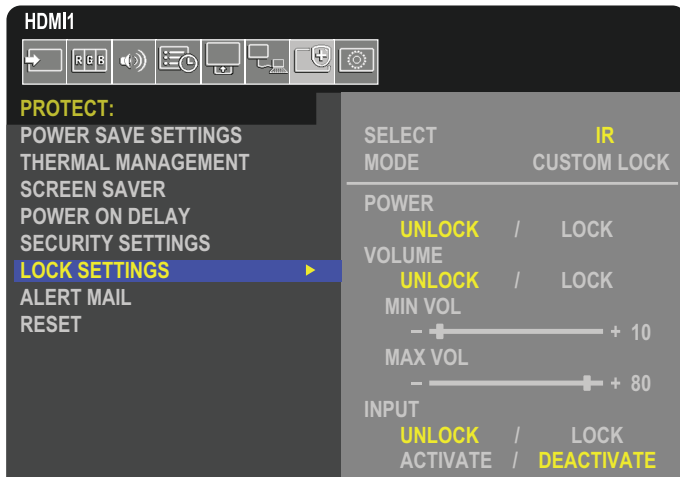

1. Ga met behulp van de afstandsbediening naar [PROTECT] (Bescherming) en vervolgens naar [LOCK SETTINGS] (Vergrendelingsinstellingen).
2. Druk onder de optie [SELECT] (Selecteren) op de knoppen ▲, ▼ om de instelling te wijzigen naar [IR].
3. Kies in [MODE] (Modus) de vergrendelingsmodus die u wilt inschakelen.
  - **[LOCK ALL]** (Alles vergrendelen) – alle knoppen zijn vergrendeld.
  - **[CUSTOM LOCK]** (Aangepaste vergrendeling) – alle knoppen van de afstandsbediening zijn vergrendeld, behalve de volgende knoppen die afzonderlijk kunnen worden ingesteld als vergrendeld of ontgrendeld.
    - **[POWER]** (Aan/uit) – selecteer [UNLOCK] (Ontgrendelen) om de ⏻-knop te gebruiken wanneer de IR-afstandsbediening is vergrendeld. Selecteer [LOCK] (Vergrendelen) om de knop te vergrendelen.
    - **[VOLUME]** – selecteer [UNLOCK] (Ontgrendelen) om het volume te kunnen regelen met de knoppen VOL+ en VOL– wanneer de IR-afstandsbediening is vergrendeld. Selecteer [LOCK] (Vergrendelen) om aanpassing van het volume te voorkomen.

Bij het activeren van de volumevergrendeling, wordt het volume van de monitor onmiddellijk gewijzigd naar de MIN VOL-waarde.
    - **[MIN VOL]** en **[MAX VOL]** – de volumeknoppen zijn ontgrendeld en het volumeniveau kan alleen worden aangepast binnen het ingestelde bereik [MIN] en [MAX].

Het [VOLUME] moet worden ingesteld op [UNLOCK] (Ontgrendelen) om deze instelling te laten werken.
    - **[INPUT]** (Ingang) – selecteer [UNLOCK] om alle invoertoetsen te ontgrendelen. Selecteer [LOCK] (Vergrendelen) om alle ingangsknoppen te vergrendelen.
4. Selecteer [ACTIVATE] (Inschakelen) om alle instellingen in te schakelen.

## De afstandsbediening ontgrendelen

- Afstandsbediening – om de normale werking te hervatten houdt u de knop DISPLAY (Scherm) gedurende minimaal vijf seconden ingedrukt.

## Vergrendelen van de knoppen op het bedieningspaneel

De [KEY] (Toetsen) in de [LOCK SETTINGS] (Vergrendelingsinstellingen) voorkomen dat de monitor wordt bediend met de knoppen op het bedieningspaneel van de monitor. Als u de [KEY] (Toetsen) inschakelt, worden de knoppen op de afstandsbediening niet vergrendeld.

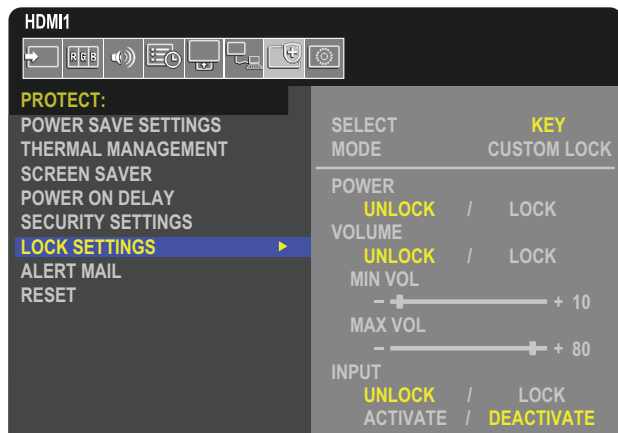

1. Ga met behulp van de afstandsbediening naar [PROTECT] (Bescherming) en vervolgens naar [LOCK SETTINGS] (Vergrendelingsinstellingen).
2. Druk onder de optie [SELECT] (Selecteren) op de knoppen ▲, ▼ om de instelling te wijzigen naar [KEY] (Toetsen).
3. Kies in [MODE] (Modus) de vergrendelingsmodus die u wilt inschakelen.
  - **[ALL LOCK]** (Alles vergrendelen) – alle knoppen zijn vergrendeld.
  - **[CUSTOM LOCK]** (Aangepaste vergrendeling) – alle knoppen zijn vergrendeld, behalve de volgende knoppen die afzonderlijk kunnen worden ingesteld als vergrendeld of ontgrendeld.
    - **[POWER]** (Aan/uit) – selecteer [UNLOCK] (Ontgrendelen) om de -knop te kunnen gebruiken wanneer de toetsen vergrendeld zijn.
    - **[VOLUME]** – selecteer [UNLOCK] (Ontgrendelen) om het volume te kunnen regelen met de toetsen </> wanneer de toetsen zijn vergrendeld. Selecteer [LOCK] (Vergrendelen) om aanpassing van het volume te voorkomen.  
Bij het activeren van de volumevergrendeling, wordt het volume van de monitor onmiddellijk gewijzigd naar de [MIN VOL]-waarde.
    - **[MIN VOL]** en **[MAX VOL]** – de toetsen </> zijn ontgrendeld en het volume kan alleen worden aangepast binnen de [MIN] en [MAX]-instelling.  
Het [VOLUME] moet worden ingesteld op [UNLOCK] (Ontgrendelen) om deze instelling te laten werken.
    - **[INPUT]** (Ingang) – selecteer [UNLOCK] (Ontgrendelen) om de ingang te kunnen wijzigen met de knop INPUT/SET (Ingang/instelling).
4. Selecteer [ACTIVATE] (Inschakelen) om alle instellingen in te schakelen.

## Ontgrendelen van de knoppen op het bedieningspaneel van de monitor

**Key Buttons** (Toetsen) – om terug te keren naar de normale werking ontgrendelt u alle knoppen/toetsen op het bedieningspaneel van de monitor door de toets SET (Instellen) en de knop MENU/EXIT (Menu/Sluiten) op het bedieningspaneel van de monitor gelijktijdig 3 seconden of langer in te drukken.

**OSD-menu** – om terug te keren naar de normale werking, gaat u met behulp van de afstandsbediening naar [PROTECT] (Bescherming) en vervolgens naar [LOCK SETTINGS] (Vergrendelingsinstellingen). Druk onder de optie [SELECT] (Selecteren) op de knoppen ▲, ▼ om de instelling te wijzigen naar [KEY] (Toetsen). Kies in [MODE] (Modus) [UNLOCK] (Ontgrendelen) en selecteer vervolgens [ACTIVATE] (Activeren).

## Vergrendelen van de knoppen op de IR-afstandsbediening en de knoppen/toets op het bedieningspaneel

Selecteer [PROTECT] (Bescherming) → [LOCK SETTINGS] (Vergrendelingsinstellingen) → [SELECT] (Selecteren) → [KEY & IR] (Toets en IR) in het OSD-menu.

Voor de daaropvolgende instellingsprocedure, de knoppen/toetsen waarvoor de vergrendeling is ingeschakeld en de ontgrendelingsmethode raadpleegt u “Knoppen vergrendelen op de afstandsbediening” en “Knoppen/toets vergrendelen op het bedieningspaneel van de monitor”.

# De functie Remote Control ID (Afstandsbediening-ID) instellen

Met de afstandsbediening kunt u maximaal 100 afzonderlijke MultiSync-monitors bedienen met behulp van de zogenaamde REMOTE CONTROL ID (Afstandsbediening-ID)-modus. De modus REMOTE CONTROL ID (Afstandsbediening-ID) werkt samen met de Monitor ID (Monitor-ID), waardoor u tot 100 afzonderlijke MultiSync-monitors kunt bedienen. Als er bijvoorbeeld veel monitors worden gebruikt in hetzelfde gebied, dan stuurt een afstandsbediening in de normale modus signalen naar elke monitor tegelijkertijd (zie **Afbeelding 1**). Als u de afstandsbediening in de modus REMOTE CONTROL ID (Afstandsbediening-ID) gebruikt, zal slechts een specifiek beeldscherm in de groep worden bediend (zie **Afbeelding 2**).

## De afstandsbediening-ID instellen

Houd de knop REMOTE ID SET (Afstandsbediening-ID instellen) ingedrukt op de afstandsbediening en gebruik het KEYPAD (Toetsenbord) om de Monitor-ID (1-100) in te voeren van de monitor die u via de afstandsbediening wilt bedienen. U kunt vervolgens de afstandsbediening gebruiken om de monitor met dat specifieke Monitor-ID-nummer te bedienen.

Als u 0 kiest of wanneer de afstandsbediening zich in de normale modus bevindt, worden alle monitors bediend.

## De bedieningsmodus van de afstandbediening (opnieuw) instellen

ID Mode (ID-modus): druk op de knop REMOTE ID SET (Afstandsbediening-ID instellen) en houd deze 2 seconden ingedrukt om de ID-modus te activeren.

Normal Mode (Normale modus): als u wilt terugkeren naar de Normal Mode (Normale modus), houdt u de knop REMOTE ID CLEAR (Afstandsbediening-ID wissen) 2 seconden ingedrukt.

- OPMERKING:**
- Om deze functie goed te laten werken, moet u een monitor-ID-nummer aan de monitor toekennen. U kunt een Monitor ID-nummer (Monitor-ID-nummer) toekennen in het menu MULTI DISPLAY (Meerdere beeldschermen) van het OSD. Zie [pagina 89](#).
  - Richt de afstandsbediening op de afstandssensor van de gewenste monitor en druk op de knop REMOTE ID SET (Afstandsbediening-ID instellen). Het MONITOR ID-nummer (Monitor-ID-nummer) wordt weergegeven op het scherm als de afstandsbediening in de ID-modus staat.

## De afstandsbediening gebruiken om alle monitors binnen bereik te bedienen

1. Houd de knop REMOTE ID SET (Afstandsbediening-ID instellen) op de afstandsbediening ingedrukt en gebruik het toetsenblok om het REMOTE CONTROL ID-nummer '0' in te voeren.
2. Alle monitors binnen het bereik van de afstandsbediening reageren nu op de opdrachten die via het toetsenblok worden gegeven.

**OPMERKING:** Als de REMOTE ID (Afstandsbediening-ID) staat ingesteld op '0', worden door op REMOTE ID SET (Afstandsbediening-ID instellen) te drukken alle ID's van de monitors binnen het bereik van de afstandsbediening op het scherm weergegeven. Zo kunt u eenvoudig zien wat de ID van de monitor is als u een afzonderlijke monitor wilt bedienen, zoals hieronder beschreven.

## Gebruik de afstandsbediening om een monitor te bedienen die een specifiek MONITOR ID-nummer toegewezen heeft.

1. Stel het [MONITOR ID]-nummer (Monitor-ID-nummer) in voor de monitor (zie [pagina 89](#)). U kunt een [MONITOR ID]-nummer (Monitor-ID-nummer) instellen tussen 1 en 100.  
Met dit [MONITOR ID]-nummer (Monitor-ID-nummer) kan de afstandsbediening deze specifieke monitor bedienen zonder dat dit invloed heeft op de andere monitors.
2. Houd de knop REMOTE ID SET (Afstandsbediening-ID instellen) op de afstandsbediening ingedrukt en gebruik het toetsenblok om het REMOTE CONTROL ID-nummer (Afstandsbediening-ID-nummer) in te voeren (1-100). Het REMOTE ID-nummer (Afstandsbediening-ID-nummer) moet overeenkomen met het MONITOR ID-nummer (Monitor-ID-nummer) van de monitor die bediend moet worden.
3. Richt de afstandsbediening op de afstandssensor van de gewenste monitor en druk op de knop REMOTE ID SET (Afstandsbediening-ID instellen).  
Het MONITOR ID-nummer (Monitor-ID-nummer) wordt in rood weergegeven op de monitor.  
Als de REMOTE CONTROL ID (Afstandsbediening-ID) '0' is, wordt het respectievelijke Monitor-ID-nummer van alle monitors binnen het bereik rood weergegeven.  
Als het MONITOR ID-nummer (Monitor-ID-nummer) in wit wordt weergegeven op de monitor, zijn het MONITOR ID-nummer (Monitor-ID-nummer) en REMOTE CONTROL ID (Afstandsbediening-ID-nummer) niet hetzelfde.

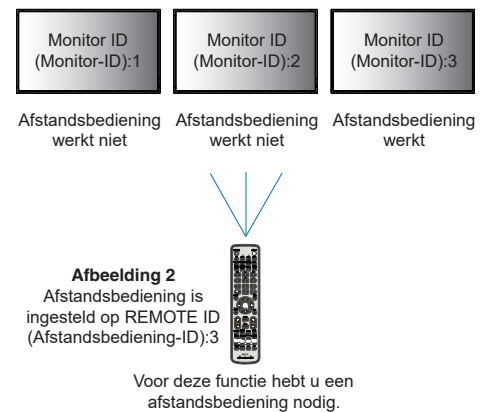
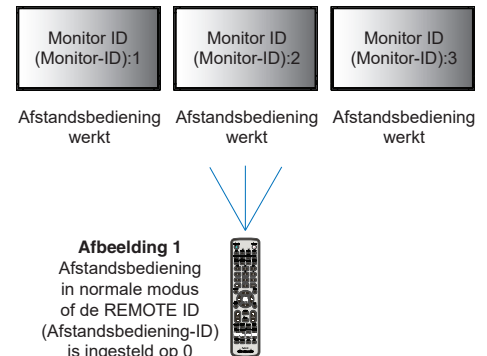

# Hoofdstuk 6 Externe besturing

## Dit hoofdstuk bevat:

- ⇒ “De monitor bedienen via RS-232C” op pagina 52
- ⇒ “De monitor via LAN bedienen” op pagina 53
- ⇒ “HTTP-browser” op pagina 54
- ⇒ “Opdrachten” op pagina 60
- ⇒ “Proof of Play (Informatie over afspelen)” op pagina 61

## Een extern apparaat aansluiten

Er zijn twee opties om een extern apparaat aan te sluiten om de monitor te bedienen.

- RS-232C-terminal.  
Een extern apparaat aansluiten op de RS-232C-terminal van de monitor met een RS-232C-kabel.
- LAN-poort  
Een netwerk aansluiten op de LAN-poort van de monitor met een LAN-kabel (RJ45-categorie 5 of hoger).

# De monitor bedienen via RS-232C

Deze monitor kan op afstand worden bediend door een personal computer met RS-232C-aansluiting (omgedraaid type) erop aan te sluiten.

**OPMERKING:** Wanneer u deze functie gebruikt, moet [CONTROL TERMINAL] (Bedieningsterminal) in [EXTERNAL CONTROL] (Externe besturing) zijn ingesteld op [RS-232C] (zie [pagina 89](#)).

Sommige functies die met behulp van de pc kunnen worden geregeld, zijn bijvoorbeeld:

- In- en uitschakelen of stand-by.
- Een ander ingangssignaal selecteren.
- Geluid dempen aan of uit.

## Aansluiting

Monitor en computer.

- Zet de hoofdschakelaar van de monitor uit voordat u een computer op de monitor aansluit.
- Schakel eerst de aangesloten computer in en zet vervolgens de hoofdschakelaar van de monitor aan.

Als u de monitor en computer in omgekeerde volgorde aanzet, werkt de com-poort mogelijk niet.

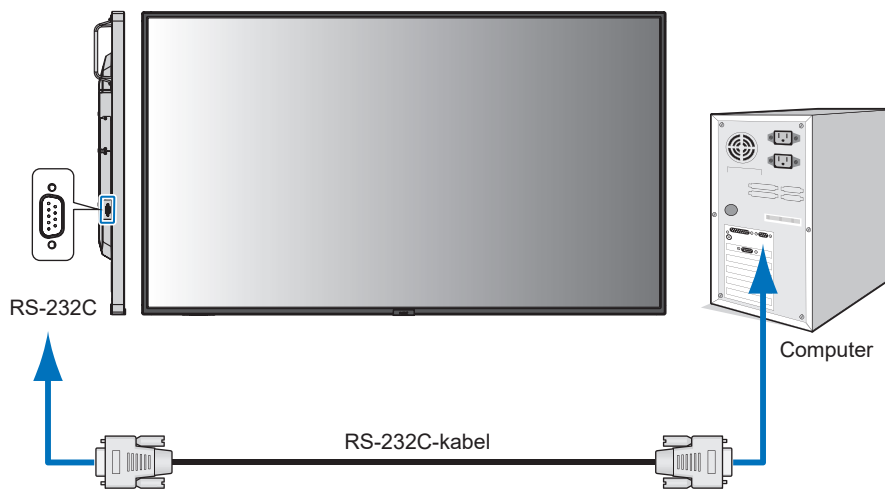

- OPMERKING:**
- Als uw pc alleen met een 25-pins seriële poortconnector is uitgerust, is een 25-pins seriële poortadapter vereist. Neem contact op met uw leverancier voor meer informatie.
  - Zie voor de pintoewijzingen "2) RS-232C ingang/uitgang" op [pagina 53](#).

Gebruik de besturingsopdracht om de monitor te bedienen via opdrachten die worden verzonden vanaf een computer die is aangesloten met een RS-232C-kabel. Instructies voor het besturingscommando vindt u in de "External\_Control.pdf". Zie [pagina 73](#).

Deze monitor gebruikt RXD-, TXD- en GND-lijnen voor RS-232C-besturing.

Voor RS-232C-besturing dient een omgekeerd kabeltype (nulmodemkabel) te worden gebruikt (niet meegeleverd).



## PINTOEWIJZINGEN

RS-232C ingang/uitgang

Pinnummer	Naam
1	NC
2	RXD
3	TXD
4	NC
5	GND
6	NC
7	NC
8	NC
9	NC

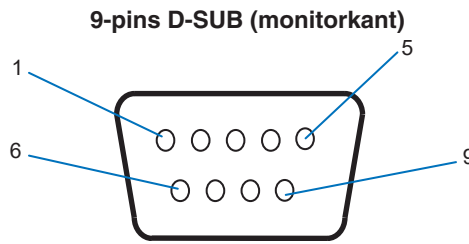

Deze monitor gebruikt RXD-, TXD- en GND-lijnen voor RS-232C-besturing.

## De monitor via LAN bedienen

### Aansluiten op een netwerk

Met een LAN-kabel kunt u de netwerkinstellingen en de instellingen voor Alert Mail opgeven via een HTTP-serverfunctie.

**OPMERKING:** Wanneer u deze functie gebruikt, moet [CONTROL TERMINAL] (Bedieningsterminal) in [EXTERNAL CONTROL] (Externe besturing) zijn ingesteld op [LAN] (zie [pagina 89](#)).

Als u een LAN-verbinding wilt gebruiken, moet u een IP-adres toewijzen (zie [pagina 85](#)). De monitor verkrijgt automatisch een IP-adres wanneer deze is aangesloten op een DHCP-netwerk.

### Voorbeeld van een LAN-verbinding:

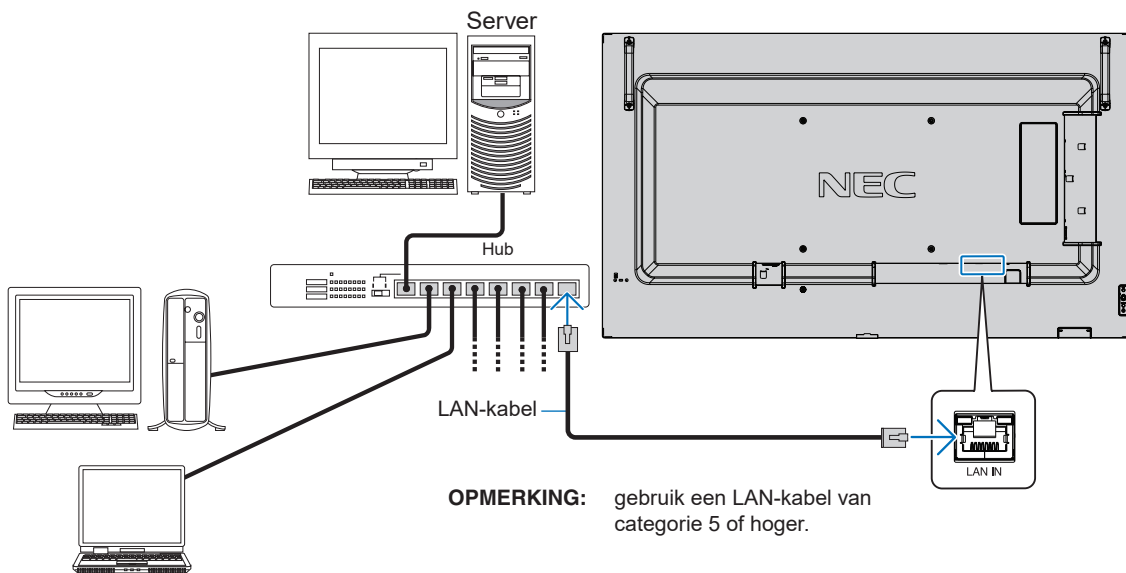

# HTTP-browser

---

## Overzicht

Als u de monitor op een netwerk aansluit, dan kan via dit netwerk een computer op afstand worden bediend.

Dit apparaat gebruikt JavaScript en cookies, en de browser moet zijn ingesteld om deze functies te accepteren. Raadpleeg de helpbestanden voor de webbrowser om de instellingen voor JavaScript en cookies te wijzigen.

Om toegang te krijgen tot de HTTP-server opent u een webbrowser op een computer die is verbonden met hetzelfde netwerk als de monitor en voert u de volgende URL in het webadresveld in:

## Netwerk instellen

`http://<het IP-adres van het beeldscherm>/index.html`

- OPMERKING:**
- Het standaard-IP-adres wordt automatisch aan de monitor toegewezen.
  - NaViSet Administrator-software voor het beheren van monitors via het netwerk wordt aanbevolen. Het kan worden gedownload van de website van NEC Display (zie [pagina 73](#)).
  - Als het scherm MONITOR NETWORK SETTINGS (Netwerkinstellingen monitor) niet in de webbrowser verschijnt, drukt u op Ctrl+F5 om de webbrowser te vernieuwen (of de cache leeg te maken).
  - Als de monitor traag reageert op commando's of op het klikken van knoppen in de browser of als de algemene snelheid niet acceptabel is, kan dit komen door netwerkverkeer of de instellingen van uw netwerk. Als dit het geval is, dient u contact op te nemen met uw netwerkbeheerder.
  - De monitor reageert mogelijk niet als de knoppen in de browser herhaaldelijk snel achter elkaar worden ingedrukt. Als dit gebeurt, moet u even wachten en het opnieuw proberen. Als u nog steeds geen reactie krijgt, moet u de monitor uit- en weer inschakelen.

## Voorbereiding voor gebruik

Sluit het beeldscherm met een LAN-kabel aan op het netwerk voordat u de browser gebruikt.

Bediening via een browser die een proxyserver gebruikt, is mogelijk niet beschikbaar, afhankelijk van het type proxyserver en de instellingmethode. Hoewel het type proxyserver een factor zal zijn, is het mogelijk dat, afhankelijk van de effectiviteit van de cache, ingestelde opties niet worden weergegeven en de ingestelde inhoud van de browser niet wordt weergegeven. Er wordt aangeraden geen proxyserver te gebruiken zolang dit voor de netwerkomgeving geen vereiste is.

## Verwerking van het adres voor bediening via een browser

Een hostnaam kan in de volgende gevallen worden gebruikt (overeenkomend met het IP-adres van de monitor):

De hostnaam dient door de netwerkbeheerder in de DNS (domain name system; domeinnaamsysteem) te worden geregistreerd. U kunt dan vervolgens via de netwerkinstellingen van de monitor toegang krijgen tot deze geregistreerde host door een compatibele browser te gebruiken.

Als de hostnaam is geconfigureerd in het bestand 'HOSTS' van de computer die wordt gebruikt, hebt u toegang tot de netwerkinstellingen van het beeldscherm via die hostnaam door een compatibele browser te gebruiken.

Voorbeeld 1: Wanneer de hostnaam van de monitor is ingesteld op `pd.nec.co.jp`, wordt toegang verkregen tot de netwerkinstelling door `http://pd.nec.co.jp/index.html` op te geven voor het adres of de invoerkolom van de URL.

Voorbeeld 2: Wanneer het IP-adres van de monitor `192.168.73.1` is, wordt toegang verkregen tot de instellingen voor e-mailmeldingen door `http://192.168.73.1/index.html` op te geven als het adres of de invoerkolom van de URL.

## Functie

Verkrijg toegang tot het volgende adres om HOME (Startpagina) weer te geven.

`http://<het IP-adres van het beeldscherm>/index.html`

Klik op elke koppeling in de linkerkolom onder HOME (Startpagina).

## OSD-menu-instellingen in de internetbediening van de monitor

Selecteer een van de links aan de linkerkant van de internetbedieningselementen van de monitor om de instellingen te configureren die beschikbaar zijn in het OSD van de monitor. Zie [pagina 75](#) voor de volledige lijst met bedieningselementen van het OSD-menu.

[INPUT] (Ingang), [PICTURE] (Beeld), [AUDIO], [SCHEDULE] (Schema), [SLOT] (Sleuf), [NETWORK] (Netwerk), [PROTECT] (Bescherming), [SYSTEM] (Systeem)

**NEC**

HOME  
REMOTE CONTROL  
INPUT  
PICTURE  
AUDIO  
SCHEDULE  
SLOT  
PROTECT  
SYSTEM  
NETWORK  
MAIL  
SNMP  
AMX  
CRESTRON  
NAME  
NETWORK SERVICE  
UPDATE FIRMWARE

**PICTURE**

PICTURE MODE	<input checked="" type="radio"/> NATIVE	<input type="radio"/> RETAIL	<input type="radio"/> CONFERENCING
	<input type="radio"/> HIGHBRIGHT	<input type="radio"/> TRANSPORTATION	<input type="radio"/> CUSTOM
APPLY			

BACKLIGHT	50	(0 - 100)
APPLY		

BACKLIGHT DIMMING	<input checked="" type="radio"/> ON	<input type="radio"/> OFF
APPLY		

VIDEO BLACK LEVEL	70	(0 - 100)
APPLY		

GAMMA	<input checked="" type="radio"/> NATIVE	<input type="radio"/> 2.2	<input type="radio"/> 2.4	<input type="radio"/> S GAMMA
	<input type="radio"/> DICOM SIM.	<input type="radio"/> PROGRAMMABLE1	<input type="radio"/> PROGRAMMABLE2	<input type="radio"/> PROGRAMMABLE3
APPLY				

**OPMERKING:** De knoppen van de internetbediening van de monitor functioneren als volgt:

[APPLY] (Toepassen): Hiermee slaat u de instellingen op.

[CANCEL] (Annuleren): Hiermee gaat u terug naar de vorige instellingen.

OPMERKING: CANCEL (Annuleren) wordt uitgeschakeld nadat u op APPLY (Toepassen) hebt geklikt.

[RELOAD] (Opnieuw laden): Hiermee kunt u de instellingen opnieuw laden.

[RESET] (Opnieuw instellen): Hiermee kunt u de oorspronkelijke instellingen herstellen.

## Netwerkinstellingen

Klik op "NETWORK" (Netwerk) in de linkerkolom onder HOME (Startpagina).



[HOME](#)

[REMOTE CONTROL](#)

[INPUT](#)

[PICTURE](#)

[AUDIO](#)

[SCHEDULE](#)

[SLOT](#)

[PROTECT](#)

[SYSTEM](#)

[NETWORK](#)

[MAIL](#)

[SNMP](#)

[AMX](#)

[CRESTRON](#)

[NAME](#)

[NETWORK SERVICE](#)

[UPDATE FIRMWARE](#)

NETWORK SETTINGS

IP SETTING	<input type="radio"/> AUTO <input checked="" type="radio"/> MANUAL
IP ADDRESS	192 . 168 . 0 . 10
SUBNET MASK	255 . 255 . 255 . 0
DEFAULT GATEWAY	. . .
DNS	<input checked="" type="radio"/> AUTO <input type="radio"/> MANUAL
DNS PRIMARY	. . .
DNS SECONDARY	. . .

APPLY
RESET

IP SETTING (IP-instelling)	<p>Selecteer een optie voor het instellen van het IP ADDRESS (IP-adres).</p> <p>AUTO: een IP-adres wordt automatisch toegewezen.</p> <p>MANUAL (Handmatig): Stel handmatig een IP-adres in voor de monitor die met het netwerk is verbonden.</p> <p>OPMERKING: Neem bij problemen contact op met uw netwerkbeheerder.</p>
IP ADDRESS (IP-adres)	<p>Stel uw IP-adres in van de monitor die op het netwerk is aangesloten wanneer [MANUAL] (Handmatig) is geselecteerd voor [IP SETTING] (IP-instelling).</p>
SUBNET MASK (Subnetmasker)	<p>Stel uw subnetmaskergegevens in voor de monitor die op het netwerk is aangesloten wanneer [MANUAL] (Handmatig) is geselecteerd voor [IP SETTING] (IP-instelling).</p>
DEFAULT GATEWAY (Standaardgateway)	<p>Stel uw standaardgateway in voor de monitor die op het netwerk is aangesloten wanneer [MANUAL] (Handmatig) is geselecteerd voor [IP SETTING] (IP-instelling).</p> <p>OPMERKING: Stel in als [0.0.0.0] om de instelling te verwijderen.</p>
DNS	<p>Stel dit in voor de IP ADDRESS-instelling (IP-adresinstelling) van de DNS-server.</p> <p>AUTO: De DNS-server die met de monitor is verbonden, zal automatisch een IP-adres toewijzen.</p> <p>MANUAL (Handmatig): Geef handmatig het IP-adres op van de DNS-server die met de monitor is verbonden.</p>
PRIMARY DNS (DNS primair)	<p>Voer de primaire DNS-serverinstellingen in van het netwerk dat is aangesloten op het beeldscherm.</p> <p>OPMERKING: Voer [0.0.0.0] in om de instelling te verwijderen.</p>
SECONDARY DNS (DNS secundair)	<p>Voer de secundaire DNS-serverinstellingen in van het netwerk dat is aangesloten op het beeldscherm.</p> <p>OPMERKING: Voer [0.0.0.0] in om de instelling te verwijderen.</p>

## E-mail instellen

Klik op "MAIL" in de linkerkolom onder HOME (Startpagina).

Wanneer de e-mailinstellingen zijn geconfigureerd en ingeschakeld, verzendt de monitor e-mailmeldingen wanneer er een fout optreedt of als er geen ingangssignaal meer is. De monitor moet zijn aangesloten op een LAN om deze functie te laten werken.

Alert Mail (Waarschuwingen via e-mail)	Wanneer er een fout optreedt, stuurt de monitor een foutmelding naar het e-mailadres of de e-mailadressen vermeld in de adresvelden van de ontvanger. Raadpleeg de onderstaande tabel "Lijst met foutmeldingen". Let op dat het geen fout is wanneer geen ingangssignaal wordt gedetecteerd. De monitor stuurt alleen een e-mail over geen signaalinput wanneer Status Message (Statusbericht) is ingeschakeld. Als u [ENABLE] (Inschakelen) selecteert, wordt de functie Waarschuwing via e-mail ingeschakeld. Als u [DISABLE] (Uitschakelen) selecteert, wordt de functie Waarschuwing via e-mail uitgeschakeld.
Status Message (Statusbericht)	Dit is een instelling om de "geen signaal"-voorwaarde als meldingsconditie op te nemen of niet. Als u [ENABLE] (Inschakelen) selecteert, stuurt Alert Mail (Waarschuwingen via e-mail) e-mails wanneer de monitor geen signaal waarneemt of zich er omstandigheden voordoen waarbij gewaarschuwd wordt. Als u [DISABLE] (Uitschakelen) selecteert, stuurt Alert Mail (Waarschuwingen via e-mail) e-mails wanneer zich er omstandigheden voordoen waarbij de monitor u waarschuwt. Er wordt geen e-mail verzonden wanneer de monitor geen signaal waarneemt.
Sender's Address (Adres afzender)	Voer het adres van de afzender in. U kunt maximaal 60 alfanumerieke tekens en symbolen gebruiken.
SMTP Server (SMTP-server)	Typ de naam van de SMTP-server die aan de monitor moet worden verbonden. U kunt maximaal 60 alfanumerieke tekens gebruiken.
Recipient's Address 1 to 3 (Adres van ontvanger 1 tot 3)	Voer het adres van de ontvanger in. U kunt maximaal 60 alfanumerieke tekens en symbolen gebruiken.
Authentication Method (Verificatiemethode)	Hiermee selecteert u de verificatiemethode van de e-mailverzending.
POP3 Server (POP3-server)	Hiermee geeft u het adres van de POP3-server op die wordt gebruikt bij de verificatie van de e-mail.
User Name (Gebruikersnaam)	Hiermee stelt u de gebruikersnaam in voor het aanmelden bij de verificatieserver wanneer verificatie wordt vereist voor de e-mailverzending. U kunt maximaal 60 alfanumerieke tekens gebruiken.
Password (Wachtwoord)	Hiermee stelt u het wachtwoord in voor het aanmelden bij de verificatieserver wanneer verificatie wordt vereist voor de e-mailverzending. U kunt maximaal 60 alfanumerieke tekens gebruiken.
Test Mail (Testbericht)	Klik op deze knop om een testbericht per e-mail te verzenden om te controleren of uw instellingen juist zijn.

- OPMERKING:**
- Als er geen waarschuwingsemail wordt ontvangen bij het uitvoeren van een Test Mail (Testbericht), controleer dan of de netwerk- en serverinstellingen en het e-mailadres van de ontvanger correct zijn.
  - Als u een onjuist adres hebt ingevoerd bij een test, ontvangt u mogelijk geen waarschuwingen via e-mail. Als dit gebeurt, moet u controleren of het adres van de ontvanger correct is.

## Foutmeldingenlijst

Foutnummer * Foutcode	Alert mail Message (Waarschuwingsbericht per e-mail)	Uitleg	Maatregel
70h ~ 7Fh	The monitor's power supply is not functioning normally. (De voedingslevering van de monitor werkt niet goed.)	Stand-by-voeding abnormaal	Neem contact op met de leverancier.
80h ~ Fh	The cooling fan has stopped. (De koelventilator is gestopt.)	Koelventilator abnormaal	Neem contact op met de leverancier.
90h ~ 9Fh	The monitor's back light unit is not functioning normally. (De achtergrondverlichting van de monitor werkt niet goed.)	Achtergrondverlichting abnormaal	Neem contact op met de leverancier.
A0h ~ AFh	The monitor is overheated. (De monitor is oververhit.)	Temperatuur abnormaal	Neem contact op met de leverancier.
B0h ~ BFh	The monitor does not receive an input signal. (De monitor ontvangt geen ingangssignaal.)	Geen signaal	Raadpleeg "No picture" (Geen beeld) in "Troubleshooting" (Problemen oplossen).
D0h	The remaining capacity of the error log decreased. (De resterende capaciteit van het foutenlogboek is afgenomen.)	De geheugengrootte van het Proof of Play-logboek (logboek van informatie over afspelen) is nog 1 uur.	Verkrijg een logboek door de externe PD-opdracht te gebruiken. Zie <a href="#">pagina 61</a> .
D1H	The battery for clocks is empty. (De batterij voor klokken is leeg.)	De batterij is leeg.	Sluit de monitor aan op het stopcontact en laad vervolgens de batterij op. Stel in het OSD de DATE & TIME (Datum en tijd) in.
E0h ~ EFh	A system error occurred in the monitor. (Een systeemfout is in de monitor opgetreden.)	Systeemfout.	Neem contact op met de leverancier.

## SNMP Settings (SNMP-instellingen)

Klik op "SNMP" in de linkerkolom onder HOME (Startpagina).

Het SNMP-protocol wordt gebruikt om statusinformatie te verkrijgen en om een monitor rechtstreeks via het netwerk te bedienen.

### Versie:

SNMP v1 Geverifieerde platte tekst op communitynaam, retourneert geen bevestigingsbericht van de trap.

SNMP v2c Geverifieerde platte tekst op communitynaam, retourneert een bevestigingsbericht van de trap.

### Community name:

De standaardinstelling van communitynaam is "public". Dit heeft het kenmerk Alleen-lezen. U kunt communitynamen voor maximaal 3 instellingen opgeven.

### Trap:

Er wordt een foutbericht gestuurd naar een opgegeven adres wanneer een fout optreedt in de monitor.

Selectievakje	Uitleg	Foutcode
Temperature (Temperatuur)	Temperatuur abnormaal	0xA0, 0xA1, 0xA2
Fan (Ventilator)	Koelventilator abnormaal	0x80, 0x81
Power (Stroomvoorziening)	Voeding abnormaal	0x70, 0x71, 0x72, 0x78
Inverter/Backlight (Omzetter/achtergrondverlichting)	Omzetter of achtergrondverlichting abnormaal	0x90, 0x91
No Signal (Geen signaal)	Geen signaal	0xB0
PROOF OF PLAY (Informatie over afspelen)	Verklein de logboekopslag	0xD0
System Error (Systeemfout)	Systeemfout	0xE0

## AMX Settings (AMX-instellingen)

Klik op "AMX" in de linkerkolom onder HOME (Startpagina).

AMX BEACON	<p>Hiermee schakelt u detectie van AMX Device Discovery in of uit wanneer er verbinding wordt gemaakt met een netwerk dat wordt ondersteund door AMX's NetLinx-beheersysteem.</p> <p>TIP: Bij gebruik van een apparaat dat AMX Device Discovery ondersteunt, wordt het apparaat door alle AMX NetLinx-beheersystemen herkend en wordt de juiste Device Discovery Module van een AMX-server gedownload.</p> <p>Als u [ENABLE] (Inschakelen) selecteert, detecteert AMX Device Discovery het apparaat. Als u [DISABLE] (Uitschakelen) selecteert, detecteert AMX Device Discovery het apparaat niet.</p>
------------	--

## CRESTRON Settings (CRESTRON-instellingen)

Klik op "CRESTRON" in de linkerkolom onder HOME (Startpagina).

Compatibiliteit met CRESTRON ROOMVIEW

De monitor biedt ondersteuning voor CRESTRON ROOMVIEW waardoor meerdere in het netwerk met elkaar verbonden apparaten vanaf een computer of bedieningseenheid kunnen worden beheerd en bediend.

Ga voor meer informatie naar <http://www.crestron.com>

ROOMVIEW	ROOMVIEW is bedoeld voor beheer vanaf de computer. ON (Aan): ROOMVIEW wordt ingeschakeld. OFF (Uit): ROOMVIEW wordt uitgeschakeld.
CRESTRON CONTROL	CRESTRON CONTROL is bedoeld voor beheer vanaf de bedieningseenheid. ON (Aan): CRESTRON CONTROL wordt ingeschakeld. OFF (Uit): CRESTRON CONTROL wordt uitgeschakeld.
CONTROLLER IP ADDRESS (Instelling IP-adres)	Hier kunt u het IP-adres van de CRESTRON SERVER instellen.
IP ID (IP-id)	Hiermee stelt u uw CRESTRON SERVER IP-id in.

**TIP:** de CRESTRON-instellingen zijn alleen nodig bij gebruik van CRESTRON ROOMVIEW.  
Ga voor meer informatie naar <http://www.crestron.com>

## Name Settings (Naaminstellingen)

Klik op "NAME" (Naam) in de linkerkolom onder HOME (Startpagina).

MONITOR NAME (Monitornaam)	Hiermee kunt u de naam van de monitor aanpassen, tot een maximum lengte van 16 tekens. Deze naam wordt getoond bij het zoeken naar apparaten op het netwerk bij gebruik van een toepassing zoals NaViSet Administrator. Door de monitor een unieke naam te geven, kan deze gemakkelijk worden geïdentificeerd bij het bekijken van een lijst met monitors op het netwerk. De standaardnaam is de modelnaam van de monitor.
HOST NAME (HOSTNAAM)	Typ de hostnaam van monitor die met het netwerk is verbonden. U kunt maximaal 15 alfanumerieke tekens gebruiken.
DOMAIN NAME (DOMEINNAAM)	Typ de domeinnaam van het netwerk waarmee de monitor is verbonden. U kunt maximaal 60 alfanumerieke tekens gebruiken.

## Netwerkservice-instellingen

Klik op "NETWORK SERVICE" (Netwerkservice) in de linkerkolom onder HOME (Startpagina).

PJLink CLASS (PJLink-klasse)	Hier kunt u een klasse voor PJLink* instellen. OPMERKING: PJLink is een door JBMA gevestigde interfacestandaard voor netwerken. <a href="http://pjlink.jbma.or.jp/index.html">http://pjlink.jbma.or.jp/index.html</a> Deze monitor is beschikbaar voor class1- en class2-opdrachten.
NOTIFY FUNCTION ENABLE (Notificatiefunctie inschakelen)	Hiermee kunt u een melding over de toestand van het monitornetwerk in- of uitschakelen. Deze functie is alleen voor class2.
NOTIFY ADDRESS (NOTIFICATIEADRES)	Hiermee kunt u het IP-adres instellen waarnaar de netwerkstatus van de monitor moet worden verzonden. Deze functie is alleen voor class2.
PJLink PASSWORD (PJLink-wachtwoord)	Hier kunt u een wachtwoord voor PJLink* instellen. Het wachtwoord mag max. 32 tekens lang zijn. Onthoud uw wachtwoord goed. Mocht u uw wachtwoord zijn vergeten, raadpleeg dan uw leverancier.
HTTP PASSWORD (HTTP-wachtwoord)	Hiermee kunt u een wachtwoord voor de HTTP-server instellen. Het wachtwoord mag max. 32 tekens lang zijn.
HTTP PASSWORD ENABLE (HTTP-WACHTWOORD INSCHAKELEN)	Een HTTP PASSWORD (HTTP-wachtwoord) is vereist voor aanmelding bij de HTTP-server. Stel de monitornaam in als USER NAME (Gebruikersnaam) wanneer u het wachtwoord invoert.

\*Wat is PJLink?

PJLink is een standaardprotocol voor de bediening van apparaten van verschillende merken. Dit standaardprotocol is in 2005 ontwikkeld door Japan Business Machine and Information System Industries Association (JBMA).

Het apparaat ondersteunt alle opdrachten van PJLink.

# Opdrachten

Door de monitor via RS-232C op een computer aan te sluiten of via LAN op een netwerk aan te sluiten, kunnen opdrachten naar de monitor worden verzonden en kan de monitor vanaf een aangesloten apparaat op afstand worden bediend. Instructies voor elk opdrachtformaat vindt u in de externe documenten "External\_Control.pdf". Zie [pagina 73](#).

## RS-232C-interface

PROTOCOL	RS-232C
BAUD RATE (BAUDRATE)	9600 [bps]
DATA LENGHT (GEGEVENSLENGTE)	8 [bits]
PARITY (PARITEIT)	NONE (Geen)
STOP BIT (STOPBIT)	1 [bit]
FLOW CONTROL (GEGEVENSTRANSPORTBESTURING)	NONE (Geen)

## LAN-interface

PROTOCOL	TCP
PORT NUMBER (POORTNUMMER)	7142
COMMUNICATION SPEED (COMMUNICATIESNELHEID)	AUTO-instelling(10/100 Mbps)

## ASCII-besturingsopdracht

Deze monitor biedt ondersteuning voor besturingsopdrachten zoals vermeld in het document 'External\_Control.pdf' (zie [pagina 73](#)), maar is daarnaast ook geschikt voor gewone ASCII-besturingsopdrachten, die kunnen worden gebruikt voor het bedienen van de NEC-monitor of projector van een verbonden computer. Raadpleeg onze website voor meer informatie.

## Parameter

### Ingangsoopdracht

Naam ingangssignaal	Antwoord	Parameter
HDMI1	hdmi1	hdmi1 of hdmi
HDMI2	hdmi2	hdmi2
DisplayPort	DisplayPort	DisplayPort
Media Player (Mediaspeler)	mp	mp
OPTION	option	option
COMPUTE MODULE	compute_module	compute_module

### Status opdracht

Antwoord	Foutstatus
error:temp	Temperatuur abnormaal
error:fan	Koelventilator abnormaal
error:light	Omzetter of achtergrondverlichting abnormaal
error:system	Systeemfout



# Proof of Play (Informatie over afspelen)

Met deze functie kunnen berichten over de huidige status van de monitor worden verzonden door zelfdiagnose.

Zie de "External\_Control.pdf" voor de functie Proof of Play (Informatie over afspelen), inclusief zelfdiagnose. Zie [pagina 73](#).

Controle-item		Bericht
①	INPUT (Ingang)	[DisplayPort], [HDMI1], [HDMI2], [Media Player] (Mediaspeler), [COMPUTE MODULE] (Rekenmodule), [OPTION] (Optie)*
②	Resolution (Resolutie)	bijvoorbeeld: (H)1920, (V)1080, (H)3840, (V)2160 of No signal (Geen signaal) of Invalid signal (Ongeldig signaal)
③	Audio Signal (Audiosignaal)	Audio in of No Audio in (geen audio in) of n.v.t
④	Picture Image (Beeld)	Normal Picture (Normaal beeld) of No Picture (Geen beeld)
⑤	AUDIO OUT	Normal Audio (Normale audio) of No Audio (Geen audio)
⑥	TIME (Tijd)	(jaar)/(maand)/(dag)/(uur)/(minuten)/(seconden)
⑦	EXPANSION DATA (UITBREIDINGSGEGEVENS)	00h: Normal Proof of Play event (00u: Normale Proof of Play-gebeurtenis) 01h: Proof of Play event is "last power on time" (01u: Proof of Play-gebeurtenis is "Laatste keer aangezet") 10h: MEDIA PLAYER is stop (10u: MEDIASPELER is gestopt) 11h: MEDIA PLAYER is start (11u: MEDIASPELER is start) 12h: MEDIA PLAYER is pause (12u: MEDIASPELER is gepauzeerd) 13h: MEDIA PLAYER error occur (13u: MEDIASPELER fout opgetreden) 40h: Human detected (Human sensor Status) (40u: Persoon gedetecteerd (Persoonssensorstatus)) 41h: Human detect cleared (Human Sensor Status) (41u: Detectie persoon gewist (Persoonssensorstatus))

\*: Deze functie is afhankelijk van welke optionele kaart in de monitor is geïnstalleerd.

Voorbeeld:

- ① HDMI1
- ② 3840 x 2160
- ③ Audio in
- ④ Normal Picture (Normaal beeld)
- ⑤ Normal Audio (Normale audio)
- ⑥ 2020/1/1/0u/0m/0s
- ⑦ 10h: MEDIA PLAYER is stop (10u: MEDIASPELER is gestopt)

# Hoofdstuk 7 Problemen oplossen

## Dit hoofdstuk bevat:

- ⇒ “Beeld- en videosignaalproblemen” op pagina 63
- ⇒ “Geen beeld” op pagina 63
- ⇒ “Ingebrand beeld” op pagina 63
- ⇒ “Het beeld knippert” op pagina 63
- ⇒ “Het beeld is onstabiel, onscherp of er zijn golven op het scherm” op pagina 64
- ⇒ “Het beeld wordt niet correct gereproduceerd” op pagina 64
- ⇒ “De geselecteerde resolutie wordt niet goed weergegeven” op pagina 64
- ⇒ “Het videocontrast is of te hoog of te laag” op pagina 64
- ⇒ “Hardware-problemen” op pagina 64
- ⇒ “De -knop reageert niet” op pagina 64
- ⇒ “Geen geluid” op pagina 64
- ⇒ “De afstandsbediening werkt niet” op pagina 64
- ⇒ “De functie SCHEDULE/OFF TIMER (Schema/Uitschakeltimer) werkt niet goed” op pagina 65
- ⇒ “Ruis in beeldweergave, slecht geluid in tv” op pagina 65
- ⇒ “De USB-hub werkt niet” op pagina 65
- ⇒ “Interferentie in tv” op pagina 65
- ⇒ “RS-232C of LAN-controle is niet beschikbaar” op pagina 65
- ⇒ “De monitor gaat automatisch in stand-by” op pagina 65
- ⇒ “De mediaspeler herkent het USB-opslagapparaat niet” op pagina 65
- ⇒ “Stroomindicatorpatronen” op pagina 65
- ⇒ “Het lampje van de monitor brandt niet (geen blauwe of rode kleur zichtbaar)” op pagina 65
- ⇒ “Ledkleuren, behalve blauw, knipperen of branden” op pagina 65

# Beeld- en videosignaalproblemen

---

## Geen beeld

- De signaalkabel moet goed en volledig zijn aangesloten op de poort van de videokaart/computer.
- Zorg ervoor dat de videokaart correct in de computer is geplaatst.
- Controleer of de aan/uit-knop zich in de stand AAN bevindt.
- Zorg ervoor dat zowel de computer als de monitor zijn ingeschakeld.
- Controleer of op de videokaart of het systeem een ondersteunde resolutie is geselecteerd. Als u twijfelt, raadpleegt u de gebruikershandleiding van de videokaart of het systeem om de resolutie te wijzigen.
- Controleer of de monitor en videokaart compatibel zijn en voldoen aan de aanbevolen signaaltiming.
- Controleer of de connector van de signaalkabel geen gebogen of ingedrukte pinnen heeft.
- De monitor schakelt na de ingestelde tijd automatisch over op de stand-bymodus nadat er geen videosignaal meer is. Druk op de knop POWER ON (Inschakelen) op de afstandsbediening of druk op de knop  op de monitor.
- Als u tijdens het opstarten van de computer de signaalkabel losmaakt, worden de afbeeldingen mogelijk niet getoond. Zet de monitor en de computer uit en verbindt de signaalkabel opnieuw. Zet vervolgens de computer en de monitor weer aan.
- Controleer de instelling [SLOT POWER] (Sleufvoeding) wanneer u optionele kaart-accessoires gebruikt.
- Controleer op HDCP-inhoud (High-bandwidth Digital Content Protection). HDCP is een systeem ter voorkoming van het illegaal kopiëren van videogegevens die zijn verzonden via een digitaal signaal. Als u geen materiaal kunt weergeven via de digitale ingang betekent dit niet per se dat de monitor niet goed functioneert. Bij het implementeren van HDCP kan het voorkomen dat bepaalde inhoud wordt beschermd door HDCP en deze wordt daardoor mogelijk niet getoond vanwege de beslissing/bedoeling van de HDCP-gemeenschap (Digital Content Protection, LLC).

## Ingebrand beeld

- Bij lcd-technologie kan een fenomeen optreden dat bekend staat als "beeldinbranding". Van inbranding of ingebrand beeld is sprake wanneer een 'schaduw' van een vorig beeld op het scherm zichtbaar blijft. In tegenstelling tot CRT-monitors is een inbranding op een monitor niet van blijvende aard, maar de weergave van een niet-veranderend beeld gedurende langere tijd moet worden vermeden. Om inbranding tegen te gaan, zet u de monitor met de afstandsbediening in de stand-bystand of zet u de monitor uit gedurende dezelfde tijd als de vorige afbeelding werd getoond. Als een beeld bijvoorbeeld gedurende één uur wordt weergegeven en het echobeeld van dat beeld achterblijft, schakelt u de monitor gedurende één uur in de stand-bystand of volledig uit om het ingebrande beeld te wissen.

**OPMERKING:** Zoals bij alle andere persoonlijke weergaveapparaten raadt NEC DISPLAY SOLUTIONS u aan regelmatig gebruik te maken van bewegende beelden, een bewegende schermbeveiliging wanneer het scherm inactief is of de monitor in de stand-bystand te zetten of uit te schakelen als u deze niet gebruikt.

## Het beeld knippert

- Als u een signaalversterker of een verdeler of een lange kabel gebruikt, kan dit ruwheid van het beeld of even knippen veroorzaken. Sluit in dit geval de kabel rechtstreeks aan op de monitor zonder een versterker of een verdeler te gebruiken, of vervang de kabel door een kabel van betere kwaliteit. Het gebruik van een twisted pair extender kan beeldruwheid veroorzaken, afhankelijk van de omgeving waarin de monitor zich bevindt of de kabel die u gebruikt. Neem contact op met uw leverancier voor meer informatie.
- Sommige HDMI-kabels geven mogelijk geen correct beeld. Als de ingangsresolutie 1920 x 2160, 3840 x 2160 of 4096 x 2160 is, gebruik dan een HDMI-kabel die is goedgekeurd voor ondersteuning van de 4K-resolutie.

### Het beeld is onstabiel, onscherp of er zijn golven op het scherm

- De signaalkabel moet volledig zijn aangesloten op de computer.
- Pas de instellingen aan in [ADJUST] (Aanpassen) van de [PICTURE MODE] (Beeldmodus) door het beeld op het scherm te controleren.
- Wanneer u van weergavemodus verandert, dient u de instellingen van Image Adjust (Beeld aanpassen) mogelijk opnieuw aan te passen.
- Controleer of de monitor en videokaart compatibel zijn en voldoen aan de aanbevolen signaaltiming.
- Als uw tekst als een reeks betekenisloze tekens verschijnt, stelt u de beeldmodus in op non-interlaced en gebruikt u een beeldverversingsfrequentie van 60 Hz.
- Het beeld kan vervormd raken wanneer u de monitor inschakelt of de instellingen wijzigt.

### Het beeld wordt niet correct gereproduceerd

- Gebruik de OSD-besturingselementen van Image Adjust om de afmetingen van het beeld te wijzigen.
- Controleer of op de videokaart of het gebruikte systeem een ondersteunde resolutie is geselecteerd.
- Als u twijfelt, raadpleegt u de gebruikershandleiding van de videokaart of het systeem om de resolutie te wijzigen.

### De geselecteerde resolutie wordt niet goed weergegeven

- Controleer het Informatie-OSD om te controleren of de juiste resolutie is geselecteerd.
- Als de resolutie die u instelt zich boven of onder een bereik bevindt, verschijnt het venster "OUT of RANGE" (Buiten bereik) om u te waarschuwen. Stel de ondersteunde resolutie in op de aangesloten computer.

### Het videocontrast is of te hoog of te laag

- Controleer of de juiste optie voor het VIDEO LEVEL (Videoniveau) is geselecteerd voor hetingangssignaal. Dit geldt alleen voor videosignalen op de DisplayPort-, HDMI- en OPTION (Optie)-ingangen.
  - **Zwarttinten worden onderdrukt en wittinten worden verzwakt** - wijzig het VIDEO LEVEL (Videoniveau) naar RAW (Onbewerkt). Onderdrukking van zwarttinten en verzwakking van wittinten kunnen optreden wanneer het VIDEO LEVEL (Videoniveau) van de monitor is ingesteld op EXPAND (Uitbreiden), terwijl de kleurniveaus van het bronvideosignaal RGB Full (RGB 0-255) zijn, waardoor details in de schaduwen en de highlights verloren gaan en het beeld een te hoog contrast lijkt te hebben.
  - **Zwarttinten zijn donkergrijs en wittinten zijn dof** - wijzig het VIDEO LEVEL (Videoniveau) naar EXPAND (Uitbreiden). Er kunnen doffe zwarttinten en wittinten ontstaan wanneer het VIDEO LEVEL (Videoniveau) op RAW (Onbewerkt) is ingesteld, terwijl de kleurniveaus van het bronvideosignaal RGB Limited (RGB 16-235) zijn, wat effectief lijkt te voorkomen dat de monitor zijn volledige helderheidsbereik bereikt en het beeld komt contrastarm over.

Er kunnen lichte verticale of horizontale strepen verschijnen, afhankelijk van het specifieke beeldpatroon. Dit is geen defect of verslechtering van het product.

## Hardware-problemen

### De ⏻-knop reageert niet

- Haal de stekker van de voedingskabel van de monitor uit het stopcontact om de monitor uit te schakelen en opnieuw de fabrieksinstellingen te laden.
- Controleer de hoofdschakelaar op de monitor.

### Geen geluid

- Controleer of de audiokabel correct is aangesloten.
- Controleer of [MUTE] (Dempen) is ingeschakeld. Gebruik de afstandsbediening om de dempingsfunctie in of uit te schakelen.
- Controleer of het [VOLUME] op een minimumwaarde is ingesteld.
- Controleer of de computer een audiosignaal via DisplayPort ondersteunt.  
Neem contact op met de leverancier als u niet zeker bent.
- Een audiosignaal via de audio-uitgangsverbinding kan niet worden aangepast met [SURROUND] (Surround) en [EQUALIZER] (Equalizer) in het OSD-menu.

- Als het HDMI CEC-audioapparaat niet is aangesloten, stel dan [AUDIO RECEIVER] (Audio-ontvanger) in op [DISABLE] (Uitschakelen).

### De afstandsbediening werkt niet

- De batterijen zijn mogelijk leeg. Vervang de batterijen en controleer of de afstandsbediening werkt.
- Controleer of de batterijen goed in de afstandsbediening zijn geplaatst.
- Controleer of de afstandsbediening op de sensor van de afstandsbediening van de monitor is gericht.
- Controleer de status van de [LOCK SETTINGS] (Vergrendelingsinstellingen).
- De afstandsbediening werkt misschien niet als de afstandsbedieningssensor van de lcd-monitor in contact komt met direct zonlicht of sterke verlichting of als er zich een object in het pad bevindt.

### **De functie SCHEDULE/OFF TIMER (Schema/Uitschakeltimer) werkt niet goed**

- De functie [SCHEDULE] (Schema) wordt uitgeschakeld wanneer de functie [OFF TIMER] (Uitschakeltimer) wordt ingesteld.
- Als de functie [OFF TIMER] (Uitschakeltimer) is ingeschakeld en de monitor wordt uitgeschakeld door onverwachte onderbreking van de stroomtoevoer, wordt de functie [OFF TIMER] (Uitschakeltimer) gereset.

### **Ruis in beeldweergave, slecht geluid in tv**

- Controleer de antenne- of kabelaansluiting. Gebruik indien nodig een nieuwe kabel.

### **De USB-hub werkt niet**

- Controleer of de USB-kabel goed is aangesloten. Raadpleeg de gebruikershandleiding bij uw USB-apparaat.
- Controleer of de USB-upstreampoort op de monitor is verbonden met de USB-downstreampoort op de computer. Zorg ervoor dat de computer op [ON] (Aan) staat of dat [USB POWER] (USB-voeding) op [ON] (Aan) staat.

### **Interferentie in tv**

- Controleer de afscherming van de onderdelen; plaats ze zo nodig verder van de monitor af.

### **RS-232C of LAN-controle is niet beschikbaar**

- Controleer RS-232C (omgekeerd type) of de LAN-kabel. Voor aansluiting is een LAN-kabel van categorie 5 of hoger vereist.

### **De monitor gaat automatisch in stand-by**

- Controleer de instelling [OFF TIMER] (Uitschakeltimer).
- Stel de [CEC]-functie in op [OFF] (Uit). De monitor kan in de stand-by-modus gaan wanneer een aangesloten HDMI-CEC-compatibel apparaat in stand-by gaat.
- Controleer [POWER] (Aan/uit) in de [SCHEDULE INFORMATION] (Schema-informatie).

### **De mediaspeler herkent het USB-opslagapparaat niet**

- Controleer of een USB-apparaat is aangesloten op de USB-poort.
- Controleer de bestandsindeling van het USB-opslagapparaat als dit niet wordt herkend door de monitor.

## **Stroomindicatorpatronen**

---

### **Het lampje van de monitor brandt niet (geen blauwe of rode kleur zichtbaar)**

- Controleer of het netsnoer goed is aangesloten op de monitor en de muur en zorg ervoor dat de hoofdschakelaar van de monitor is ingeschakeld.
- Controleer of de computer niet op een energiebesparende modus is ingesteld. (Druk hiervoor op een toets op het toetsenbord of verschuif de muis).
- Controleer of de [POWER INDICATOR] (Stroomindicator) is ingesteld op [ON] (Aan) in de [CONTROL] (Bediening) instellingen van het OSD-menu.

### **Ledkleuren, behalve blauw, knipperen of branden**

- Mogelijk is er een storing opgetreden, neem contact op met uw leverancier.
- Als het beeldscherm wordt uitgeschakeld doordat de interne temperatuur hoger is dan de normale bedrijfstemperatuur, zal een ledlampje zes keer groen, geel of rood knipperen. Laat de monitor enkele minuten afkoelen en schakel hem vervolgens weer in.
- De monitor kan in de stand-bystand staan.  
Druk op de knop POWER ON (Inschakelen) op de afstandsbediening of druk op de knop  op de monitor.

## Hoofdstuk 8 Specificaties

### Dit hoofdstuk bevat:

- ⇒ “Compatibele signaallijst” op pagina 67
- ⇒ “M431” op pagina 68
- ⇒ “M491” op pagina 69
- ⇒ “M551” op pagina 70
- ⇒ “M651” op pagina 71

# Compatibele signaallijst

Signaalnaam	Resolutie	Scanfrequentie		HDMI		DisplayPort	Opmerkingen
		Horizontaal	Verticaal	MODE1 (MODUS 1)	MODE2 (MODUS 2)		
VGA	640 x 480	31,5 kHz	60 Hz	Ja	Ja	Ja	
SVGA	800 x 600	37,9 kHz	60 Hz	Ja	Ja	Ja	
XGA	1024 x 768	48,4 kHz	60 Hz	Ja	Ja	Ja	
HD	1280 x 720	45,0 kHz	60 Hz	Ja	Ja	Ja	
WXGA	1280 x 768	47,8 kHz	60 Hz	Ja	Nee	Ja	
	1280 x 800	49,7 kHz	60 Hz	Ja	Ja	Ja	
SXGA	1280 x 1024	64 kHz	60 Hz	Ja	Ja	Ja	
WXGA	1360 x 768	47,7 kHz	60 Hz	Ja	Nee	Ja	
	1366 x 768	47,7 kHz	60 Hz	Ja	Nee	Ja	
SXGA+	1400 x 1050	65,3 kHz	60 Hz	Ja	Ja	Ja	
WXGA+	1440 x 900	55,9 kHz	60 Hz	Ja	Ja	Ja	
UXGA	1600 x 1200	75,0 kHz	60 Hz	Ja	Ja	Ja	
WSXGA+	1680 x 1050	65,3 kHz	60 Hz	Ja	Ja	Ja	
Full HD	1920 x 1080	67,5 kHz	60 Hz	Ja	Ja	Ja	
WUXGA	1920 x 1200	74,6 kHz	60 Hz	Nee	Ja	Ja	
4K/2	1920 x 2160	133,3 kHz	60 Hz	Nee	Ja	Nee	
4K	3840 x 2160	54,0 kHz	24 Hz	Ja	Ja	Ja	
	3840 x 2160	56,3 kHz	25 Hz	Ja	Ja	Ja	
	3840 x 2160	65,7 kHz	30 Hz	Nee	Nee	Ja	
	3840 x 2160	67,5 kHz	30 Hz	Ja	Ja	Ja	
	3840 x 2160	112,5 kHz	50 Hz	Nee	Ja	Ja*	
	3840 x 2160	133,3 kHz	60 Hz	Nee	Nee	Ja*	Aanbevolen resolutie
	3840 x 2160	135,0 kHz	60 Hz	Nee	Ja	Ja*	Aanbevolen resolutie
	4096 x 2160	54,0 kHz	24 Hz	Ja	Ja	Ja	Gecomprimeerde afbeelding
	4096 x 2160	56,3 kHz	25 Hz	Nee	Ja	Ja	Gecomprimeerde afbeelding
	4096 x 2160	67,5 kHz	30 Hz	Nee	Ja	Ja	Gecomprimeerde afbeelding
	4096 x 2160	112,5 kHz	50 Hz	Nee	Ja	Ja*	Gecomprimeerde afbeelding
4096 x 2160	135,0 kHz	60 Hz	Nee	Ja	Ja*	Gecomprimeerde afbeelding	
HDTV (1080p)	1920 x 1080	27,0 kHz	24 Hz	Ja	Ja	Ja	
	1920 x 1080	28,1 kHz	25 Hz	Ja	Ja	Ja	
	1920 x 1080	33,8 kHz	30 Hz	Ja	Ja	Ja	
	1920 x 1080	56,3 kHz	50 Hz	Ja	Ja	Ja	
	1920 x 1080	67,5 kHz	60 Hz	Ja	Ja	Ja	
HDTV (1080i)	1920 x 1080 (interlace)	28,1 kHz	50 Hz	Ja	Ja	Ja	
	1920 x 1080 (interlace)	33,8 kHz	60 Hz	Ja	Ja	Ja	
HDTV (720p)	1280 x 720	37,5 kHz	50 Hz	Ja	Ja	Ja	
	1280 x 720	45,0 kHz	60 Hz	Ja	Ja	Ja	
SDTV (576p)	720 x 576	31,3 kHz	50 Hz	Ja	Ja	Ja	
SDTV (480p)	720 x 480	31,5 kHz	60 Hz	Ja	Ja	Ja	
SDTV (576i)	720 x 576 (interlace)	15,6 kHz	50 Hz	Ja	Ja	Nee	
SDTV (480i)	720 x 480 (interlace)	15,7 kHz	60 Hz	Ja	Ja	Nee	

\*: Alleen HBR2 is ingesteld.

- OPMERKING:**
- Afhankelijk van de resolutie van hetingangssignaal kunnen de tekens er wazig uitzien of kunnen de cijfers vervormd zijn.
  - Afhankelijk van de gebruikte videokaart of het gebruikte stuurprogramma wordt het beeld mogelijk niet correct weergegeven.

# M431

## Productspecificaties

Lcd-module		Pitch pixels: Resolutie: Kleur: Helderheid: Contrastverhouding: Kijkhoek:	108,0 cm (43 inch) diagonaal 0,245 mm 3840 x 2160 Meer dan 1073 miljoen kleuren (afhankelijk van de gebruikte videokaart) 500 cd/m <sup>2</sup> (max.) bij 25°C 1000:1 89° (standaard) bij CR>10
Frequentie		Horizontaal: Verticaal:	15 - 136 kHz 23 - 76 Hz
Pixelklok			25 - 600 MHz (HDMI/DisplayPort)
Effectieve grootte			941,18 x 529,42 mm
Ingangssignaal			
DisplayPort	DisplayPort-connector	Digitale RGB	DisplayPort (tot 4096 x 2160 (60 Hz), HDCP 1.3/2.2)
HDMI	HDMI-connector	Digitale YUV Digitale RGB	HDMI (tot 4096 x 2160 (60 Hz), HDCP 1.4/2.2)
AUDIO			
AUDIO-ingang	DisplayPort-connector	Digitale audio	PCM 32, 44,1, 48 kHz (16/20/24 bit)
	HDMI-connector	Digitale audio	PCM 32, 44,1, 48 kHz (16/20/24 bit)
AUDIO-uitgang	Stereo-miniconnector	Analoge audio	Stereo L/R 0,5 Vrms
	HDMI (ARC)* <sup>3</sup>	Digitale audio	PCM 32, 44,1, 48 kHz (16/20/24 bit)
Luidsprekeruitgang			Interne luidspreker 10 W + 10 W (Stereo)
Bediening		RS-232C In: LAN: Remote IN (Afstandsbediening in):	9-pins D-Sub RJ-45 10 BASE-T/100 BASE-TX Stereo-miniconnector 3,5 mm Ø
USB			Voedingspoort, 5 V/2 A (max.) Mediaspeler/Firmware-updatepoort
Voeding			1,8 - 0,9 A @ AC 100 - 240 V 50/60 Hz
Stroomverbruik		Normale werking:	Ca. 80 W
Gebruiksomgeving		Temperatuur* <sup>1</sup> : Luchtvochtigheid: Hoogte:	0 - 40 °C / 32 - 104 °F 20 - 80 % (zonder condensatie) 0 - 3000 m (de helderheid kan afnemen met de hoogte)
Opslagomgeving		Temperatuur: Luchtvochtigheid:	-20 - 60°C / -4 - 140°F 10 - 80% (geen condensatie) / 80% - 3,5% x (temp - 40°C) bij meer dan 40°C
Afmetingen* <sup>2</sup>			968,2 (B) x 561 (H) x 68,2 (D) mm / 38,12 (B) x 22,09 (H) x 2,68 (D) inch (met handvat) 968,2 (B) x 561 (H) x 67,1 (D) mm / 38,12 (B) x 22,09 (H) x 2,64 (D) inch (zonder handvat)
Gewicht			17,5 kg
VESA-compatibel montagestuk			300 mm x 300 mm (M6, 4 gaten)
Voeding voor optionele kaart			12 V/3,4 A
Voeding voor Raspberry Pi Compute Module			12 V/1,67 A

**OPMERKING:** Technische specificaties kunnen zonder voorafgaande kennisgeving worden gewijzigd.

\*<sup>1</sup>: Wanneer u accessoires voor optionele kaarten gebruikt, neemt u contact op met uw leverancier voor meer informatie.

\*<sup>2</sup>: Afmetingen zijn uitsluitend van de monitor en omvatten niet de verwijderbare onderdelen die uitsteken.

\*<sup>3</sup>: Alleen HDMI1.



# M491

## Productspecificaties

Lcd-module		Pitch pixels: Resolutie: Kleur: Helderheid: Contrastverhouding: Kijkhoek:	123,2 cm (49 inch) diagonaal 0,280 mm 3840 x 2160 Meer dan 1073 miljoen kleuren (afhankelijk van de gebruikte videokaart) 500 cd/m <sup>2</sup> (max.) bij 25°C 1100:1 89° (standaard) bij CR>10
Frequentie		Horizontaal: Verticaal:	15 - 136 kHz 23 - 76 Hz
Pixelklok			25 - 600 MHz (HDMI/DisplayPort)
Effectieve grootte			1073,80 x 604,00 mm
Ingangssignaal			
DisplayPort	DisplayPort-connector	Digitale RGB	DisplayPort (tot 4096 x 2160 (60 Hz), HDCP 1.3/2.2)
HDMI	HDMI-connector	Digitale YUV Digitale RGB	HDMI (tot 4096 x 2160 (60 Hz), HDCP 1.4/2.2)
AUDIO			
AUDIO-ingang	DisplayPort-connector	Digitale audio	PCM 32, 44,1, 48 kHz (16/20/24 bit)
	HDMI-connector	Digitale audio	PCM 32, 44,1, 48 kHz (16/20/24 bit)
AUDIO-uitgang	Stereo-miniconnector	Analoge audio	Stereo L/R 0,5 Vrms
	HDMI (ARC) <sup>*3</sup>	Digitale audio	PCM 32, 44,1, 48 kHz (16/20/24 bit)
Luidsprekeruitgang			Interne luidspreker 10 W + 10 W (Stereo)
Bediening		RS-232C In: LAN: Remote IN (Afstandsbediening in):	9-pins D-Sub RJ-45 10 BASE-T/100 BASE-TX Stereo-miniconnector 3,5 mm Ø
USB			Voedingspoort, 5 V/2 A (max.) Mediaspeler/Firmware-updatepoort
Voeding			2,5 - 1,1 A @ AC 100 - 240 V 50/60 Hz
Stroomverbruik		Normale werking:	Ca. 95 W
Gebruiksomgeving		Temperatuur*1: Luchtvochtigheid: Hoogte:	0 - 40 °C / 32 - 104 °F 20 - 80 % (zonder condensatie) 0 - 3000 m (de helderheid kan afnemen met de hoogte)
Opslagomgeving		Temperatuur: Luchtvochtigheid:	-20 - 60°C / -4 - 140°F 10 - 80% (geen condensatie) / 80% - 3,5% x (temp - 40°C) bij meer dan 40°C
Afmetingen*2			1103,4 (B) x 636,2 (H) x 71,9 (D) mm / 43,44 (B) x 25,05 (H) x 2,83 (D) inch (met handvat) 1103,4 (B) x 636,2 (H) x 61,1 (D) mm / 43,44 (B) x 25,05 (H) x 2,41 (D) inch (zonder handvat)
Gewicht			21,8 kg
VESA-compatibel montagestuk			300 mm x 300 mm (M6, 4 gaten)
Voeding voor optionele kaart			12 V/5,5 A
Voeding voor Raspberry Pi Compute Module			12 V/1,67 A

**OPMERKING:** Technische specificaties kunnen zonder voorafgaande kennisgeving worden gewijzigd.

\*1: Wanneer u accessoires voor optionele kaarten gebruikt, neemt u contact op met uw leverancier voor meer informatie.

\*2: Afmetingen zijn uitsluitend van de monitor en omvatten niet de verwijderbare onderdelen die uitsteken.

\*3: Alleen HDMI1.

# M551

## Productspecificaties

Lcd-module		Pitch pixels: Resolutie: Kleur: Helderheid: Contrastverhouding: Kijkhoek:	138,8 cm (55 inch) diagonaal 0,315 mm 3840 x 2160 Meer dan 1073 miljoen kleuren (afhankelijk van de gebruikte videokaart) 500 cd/m <sup>2</sup> (max.) bij 25°C 1100:1 89° (standaard) bij CR>10
Frequentie		Horizontaal: Verticaal:	15 - 136 kHz 23 - 76 Hz
Pixelklok			25 - 600 MHz (HDMI/DisplayPort)
Effectieve grootte			1209,60 x 680,40 mm
Ingangssignaal			
DisplayPort	DisplayPort-connector	Digitale RGB	DisplayPort (tot 4096 x 2160 (60 Hz), HDCP 1.3/2.2)
HDMI	HDMI-connector	Digitale YUV Digitale RGB	HDMI (tot 4096 x 2160 (60 Hz), HDCP 1.4/2.2)
AUDIO			
AUDIO-ingang	DisplayPort-connector	Digitale audio	PCM 32, 44,1, 48 kHz (16/20/24 bit)
	HDMI-connector	Digitale audio	PCM 32, 44,1, 48 kHz (16/20/24 bit)
AUDIO-uitgang	Stereo-miniconnector	Analoge audio	Stereo L/R 0,5 Vrms
	HDMI (ARC)* <sup>3</sup>	Digitale audio	PCM 32, 44,1, 48 kHz (16/20/24 bit)
Luidsprekeruitgang			Interne luidspreker 10 W + 10 W (Stereo)
Bediening		RS-232C In: LAN: Remote IN (Afstandsbediening in):	9-pins D-Sub RJ-45 10 BASE-T/100 BASE-TX Stereo-miniconnector 3,5 mm Ø
USB			Voedingspoort, 5 V/2 A (max.) Mediaspeler/Firmware-updatepoort
Voeding			2,8 - 1,1 A @ AC 100 - 240 V 50/60 Hz
Stroomverbruik		Normale werking:	Ca. 110 W
Gebruiksomgeving		Temperatuur* <sup>1</sup> : Luchtvochtigheid: Hoogte:	0 - 40 °C / 32 - 104 °F 20 - 80 % (zonder condensatie) 0 - 3000 m (de helderheid kan afnemen met de hoogte)
Opslagomgeving		Temperatuur: Luchtvochtigheid:	-20 - 60°C / -4 - 140°F 10 - 80% (geen condensatie) / 80% - 3,5% x (temp - 40°C) bij meer dan 40°C
Afmetingen* <sup>2</sup>			1239,6 (B) x 713 (H) x 71,9 (D) mm / 48,8 (B) x 28,07 (H) x 2,83 (D) inch (met handvat) 1239,6 (B) x 713 (H) x 61,1 (D) mm / 48,8 (B) x 28,07 (H) x 2,41 (D) inch (zonder handvat)
Gewicht			26,4 kg
VESA-compatibel montagestuk			300 mm x 300 mm (M6, 4 gaten)
Voeding voor optionele kaart			12 V/5,5 A
Voeding voor Raspberry Pi Compute Module			12 V/1,67 A

**OPMERKING:** Technische specificaties kunnen zonder voorafgaande kennisgeving worden gewijzigd.

\*<sup>1</sup>: Wanneer u accessoires voor optionele kaarten gebruikt, neemt u contact op met uw leverancier voor meer informatie.

\*<sup>2</sup>: Afmetingen zijn uitsluitend van de monitor en omvatten niet de verwijderbare onderdelen die uitsteken.

\*<sup>3</sup>: Alleen HDMI1.

# M651

## Productspecificaties

Lcd-module		Pitch pixels: Resolutie: Kleur: Helderheid: Contrastverhouding: Kijkhoek:	163,9 cm (65 inch) diagonaal 0,372 mm 3840 x 2160 Meer dan 1073 miljoen kleuren (afhankelijk van de gebruikte videokaart) 500 cd/m <sup>2</sup> (max.) bij 25°C 1100:1 89° (standaard) bij CR>10
Frequentie		Horizontaal: Verticaal:	15 - 136 kHz 23 - 76 Hz
Pixelklok			25 - 600 MHz (HDMI/DisplayPort)
Effectieve grootte			1428,48 x 803,52 mm
Ingangssignaal			
DisplayPort	DisplayPort-connector	Digitale RGB	DisplayPort (tot 4096 x 2160 (60 Hz), HDCP 1.3/2.2)
HDMI	HDMI-connector	Digitale YUV Digitale RGB	HDMI (tot 4096 x 2160 (60 Hz), HDCP 1.4/2.2)
AUDIO			
AUDIO- ingang	DisplayPort-connector	Digitale audio	PCM 32, 44,1, 48 kHz (16/20/24 bit)
	HDMI-connector	Digitale audio	PCM 32, 44,1, 48 kHz (16/20/24 bit)
AUDIO- uitgang	Stereo-miniconnector	Analoge audio	Stereo L/R 0,5 Vrms
	HDMI (ARC)* <sup>3</sup>	Digitale audio	PCM 32, 44,1, 48 kHz (16/20/24 bit)
Luidsprekeruitgang			Interne luidspreker 10 W + 10 W (Stereo)
Bediening		RS-232C In: LAN: Remote IN (Afstandsbediening in):	9-pins D-Sub RJ-45 10 BASE-T/100 BASE-TX Stereo-miniconnector 3,5 mm Ø
USB			Voedingspoort, 5 V/2 A (max.) Mediaspeler/Firmware-updatepoort
Voeding			2,9 - 1,2 A @ AC 100 - 240 V 50/60 Hz
Stroomverbruik		Normale werking:	Ca. 120 W
Gebruiksomgeving		Temperatuur* <sup>1</sup> : Luchtvochtigheid: Hoogte:	0 - 40 °C / 32 - 104 °F 20 - 80 % (zonder condensatie) 0 - 3000 m (de helderheid kan afnemen met de hoogte)
Opslagomgeving		Temperatuur: Luchtvochtigheid:	-20 - 60°C / -4 - 140°F 10 - 80% (geen condensatie) / 80% - 3,5% x (temp - 40°C) bij meer dan 40°C
Afmetingen* <sup>2</sup>			1458,4 (B) x 836,2 (H) x 73,4 (D) mm / 57,42 (B) x 32,92 (H) x 2,88 (D) inch (met handvat) 1458,4 (B) x 836,2 (H) x 62,6 (D) mm / 57,42 (B) x 32,92 (H) x 2,46 (D) inch (zonder handvat)
Gewicht			37,1 kg
VESA-compatibel montagestuk			400 mm x 400 mm (M8, 4 gaten)
Voeding voor optionele kaart			12 V/5,5 A
Voeding voor Raspberry Pi Compute Module			12 V/1,67 A

**OPMERKING:** Technische specificaties kunnen zonder voorafgaande kennisgeving worden gewijzigd.

\*<sup>1</sup>: Wanneer u accessoires voor optionele kaarten gebruikt, neemt u contact op met uw leverancier voor meer informatie.

\*<sup>2</sup>: Afmetingen zijn uitsluitend van de monitor en omvatten niet de verwijderbare onderdelen die uitsteken.

\*<sup>3</sup>: Alleen HDMI1.

# Handelsmerken en softwarelicentie

## Handelsmerken

Microsoft® en Windows® zijn handelsmerken of gedeponeerde handelsmerken van Microsoft Corporation in de Verenigde Staten en/of andere landen.

NEC is een geregistreerd handelsmerk van NEC Corporation.

DisplayPort™ en het DisplayPort™-logo zijn handelsmerken van de Video Electronics Standards Association (VESA®) in de Verenigde Staten en ander landen.

MultiSync is een handelsmerk of gedeponeerde handelsmerk van NEC Display Solutions, Ltd. in Japan en andere landen.

Alle overige merk- en productnamen zijn handelsmerken of gedeponeerde handelsmerken van hun respectieve eigenaren.

De termen HDMI en HDMI High-Definition Multimedia Interface, en het HDMI-logo zijn handelsmerken of gedeponeerde handelsmerken van HDMI Licensing Administrator, Inc in de Verenigde Staten en andere landen.

Het PJLink-handelsmerk en -logo zijn aangevraagde handelsmerken of zijn reeds geregistreerd in Japan, de Verenigde Staten van Amerika en andere landen en gebieden.

CRESTRON en CRESTRON ROOMVIEW zijn handelsmerken of gedeponeerde handelsmerken van Crestron Electronics, Inc. in de Verenigde Staten en andere landen.

NaViSet is een handelsmerk of gedeponeerde handelsmerk van NEC Display Solutions, Ltd. in Japan en andere landen.

Blu-ray is een handelsmerk van Blu-ray Disc Association.

TILE COMP en TILE MATRIX zijn handelsmerken of geregistreerde handelsmerken van NEC Display Solutions, Ltd. in Japan en andere landen.

Intel en het Intel-logo zijn handelsmerken van Intel Corporation of haar dochterondernemingen.



---

## [Bericht] Over de MPEG-4 AVC, MPEG-4 Visual-licentie van dit product

---

### 1. MPEG AVC

DIT PRODUCT IS GELICENTIEERD ONDER DE LICENTIE VAN DE AVC-PATENTPORTFOLIO VOOR HET PERSOONLIJK GEBRUIK VAN EEN CONSUMENT OF ANDERE TOEPASSINGEN WAARBIJ GEEN VERGOEDING WORDT ONTVANGEN OM (i) VIDEO TE CODEREN IN OVEREENSTEMMING MET DE AVC-NORM ("AVC VIDEO") EN/OF (ii) AVC VIDEO TE DECODEREN DIE IS GECODEERD DOOR EEN CONSUMENT BEZIG MET EEN PERSOONLIJKE ACTIVITEIT EN/OF IS VERKREGEN VAN EEN VIDEO PROVIDER DIE IS GELICENTIEERD OM AVC VIDEO TE LEVEREN. ER WORDT GEEN LICENTIE VERLEEND OF GEÏMPLICEERD VOOR ENIG ANDER GEBRUIK. AANVULLENDE INFORMATIE KAN WORDEN VERKREGEN BIJ MPEG LA, LLC ZIE [HTTP://WWW.MPEGLA.COM](http://www.mpegla.com)

### 2. MPEG-4 Visual

DIT PRODUCT WORDT GELICENTIEERD ONDER DE LICENTIE VAN DE MPEG-4 VISUAL PATENTPORTFOLIO VOOR HET PERSOONLIJK EN NIET-COMMERCIEEL GEBRUIK VAN EEN CONSUMENT VOOR (i) HET CODEREN VAN VIDEO IN OVEREENSTEMMING MET DE MPEG-4 VISUAL-NORM ("MPEG-4 VIDEO") EN/OF (ii) HET DECODEREN VAN MPEG-4 VIDEO DIE IS GECODEERD DOOR EEN CONSUMENT BEZIG MET EEN PERSOONLIJKE EN NIET-COMMERCIELE ACTIVITEIT EN/OF IS VERKREGEN VAN EEN VIDEO PROVIDER DIE DOOR MPEG LA IS GELICENTIEERD OM MPEG-4 VIDEO TE LEVEREN. ER WORDT GEEN LICENTIE VERLEEND OF GEÏMPLICEERD VOOR ENIG ANDER GEBRUIK. AANVULLENDE INFORMATIE, MET INBEGRIJF VAN INFORMATIE OVER PROMOTIONEEL, INTERN EN COMMERCIEEL GEBRUIK EN LICENTIES, KAN WORDEN VERKREGEN BIJ MPEG LA, LLC. ZIE [HTTP://WWW.MPEGLA.COM](http://www.mpegla.com).

Extra documenten met specificaties en accessoires, en optionele softwaretoepassingen waarnaar in deze producthandleiding wordt verwezen, worden hieronder vermeld.

## NEC Display Solutions regionale websites

---

Wereldwijd: <https://www.nec-display.com/global/>

Azië/Pacifisch gebied: <https://www.nec-display.com/ap/contact/>

Noord-Amerika: <https://www.necdisplay.com>

Europa, Rusland, Midden-Oosten en Afrika: <https://www.nec-display-solutions.com>

Japan: <https://www.nec-display.com/jp/>

## Aanvullende documentatie

---

### “NEC Icd-monitor - External Control” (NEC Icd-monitor - Externe besturing) PDF-document

Dit document definieert het communicatieprotocol voor extern besturen en bevragen van de monitor via RS-232C of LAN. Het protocol gebruikt gecodeerd binair en vereist de berekening van controlesommen en de meeste functies op de monitor kunnen worden bestuurd met behulp van deze opdrachten. Een eenvoudiger protocol is ook beschikbaar voor minder veeleisende toepassingen (zie hieronder).

Dit document kan worden gedownload van de NEC Display Solutions-website in uw regio.

Een op Python-programmeertaal gebaseerde SDK (Software Development Kit) is ook beschikbaar die dit communicatieprotocol onderbrengt in een Python-bibliotheek voor snelle ontwikkeling.

<https://github.com/NECDisplaySolutions/necpdsdk>

### “Projector/Monitor Common ASCII Control Command - Reference Manual” (ASCII-besturingsopdrachten projector/monitor - Naslaggids) PDF-document

Dit document definieert het communicatieprotocol voor het extern besturen van de basisfuncties van de monitor via LAN met behulp van een eenvoudige Engels-achtige syntaxis. Het is geschikt voor eenvoudige integratie in bestaande besturingssystemen. Functionaliteit zoals het regelen en opvragen van de energiestatus, video-ingangen, volume en status is beschikbaar. Het protocol maakt gebruik van ASCII-codering en vereist geen berekening van controlesommen.

Dit document kan worden gedownload van de NEC Display Solutions-website in uw regio.

### “Raspberry Pi Compute Module - Setup Guide” (Raspberry Pi Compute Module - Installatiehandleiding) PDF-document



Raspberry Pi

Dit document beschrijft de functies, installatie, connectiviteit en configuratie van de Raspberry Pi Compute Module, een optionele component die beschikbaar is voor dit model. De vereiste DS1-IF10CE Compute Module Interfacekaart en Raspberry Pi Compute Module zijn afzonderlijk verkrijgbaar. Neem contact op met een geautoriseerde NEC-dealer of ga naar de NEC Display Solutions-website in uw regio voor aankoopinformatie en beschikbaarheid.

Dit document kan worden gedownload van:

<https://www.nec-display.com/dl/en/manual/raspberrypi/>

## Software

---

Software kan worden gedownload op de wereldwijde website van NEC Display Solutions.

[https://www.nec-display.com/dl/en/dp\\_soft/lineup.html](https://www.nec-display.com/dl/en/dp_soft/lineup.html)

### NEC Display Wall Calibrator-software



Deze software biedt geavanceerde videowandconfiguratie en nauwkeurige kleurafstemming door de monitors te kalibreren met behulp van een externe kleursensor. Dit is handig bij het instellen van installaties met meerdere monitors - zoals een videowand - om de best mogelijke helderheid en kleurafstemming tussen schermen te bereiken en om instellingen te configureren die van toepassing zijn op de videowand. De software, beschikbaar voor Microsoft Windows en macOS, is beschikbaar voor aanschaf en kan het gebruik van een ondersteunde externe kleursensor vereisen. Neem contact op met een geautoriseerde NEC-dealer of ga naar de NEC Display Solutions-website in uw regio voor aankoopinformatie en beschikbaarheid.

### NaViSet Administrator-software



Deze gratis software is een geavanceerd en krachtig netwerkgebaseerd besturings-, monitoring- en activabeheersysteem voor NEC-beeldschermen en -projectors. De software is beschikbaar voor Microsoft Windows en macOS.

De nieuwste versie van de NaViSet Administrator-software is beschikbaar op de NEC Display Solutions-website.

## Hardware

---

### MDSVSENSOR 3 USB-kleursensor

Deze aangepaste X-Rite kleursensor kan worden gebruikt met de hierboven vermelde NEC Display Wall Calibrator-software. Neem contact op met een geautoriseerde NEC-dealer of ga naar de NEC Display Solutions-website in uw regio voor aankoopinformatie en beschikbaarheid.

# Lijst met OSD- bedieningselementen

## Dit hoofdstuk omvat

- ⇒ “INPUT (Ingang)” op pagina 76
- ⇒ “PICTURE (Beeld)” op pagina 78
- ⇒ “AUDIO” op pagina 81
- ⇒ “SCHEDULE (Schema)” op pagina 82
- ⇒ “SLOT (Sleuf)” op pagina 83
- ⇒ “NETWORK (Netwerk)” op pagina 85
- ⇒ “PROTECT (Beschermen)” op pagina 86
- ⇒ “SYSTEM (Systeem)” op pagina 89

Standaardwaarden kunnen op verzoek worden verstrekt.

# INPUT (Ingang)

INPUT MENU (Ingangsmenu)	
INPUT SELECT (Ingangselectie)	
DisplayPort	Hiermee kunt u de bron van de ingangssignalen selecteren.
HDMI1	
HDMI2	
Media Player (Mediaspeler)	
COMPUTE MODULE (Rekenmodule)* <sup>4</sup>	
OPTION (Optie)* <sup>1</sup>	
INPUT SETTINGS (Invoerstellingen)	
INPUT NAME (Naam ingang)	<p>Wijzigt de naam van de huidige invoer.</p> <p>Aangepaste namen met maximaal 14 tekens, inclusief spaties, kunnen worden ingesteld. De tekens kunnen een mix zijn van letters (A-Z), cijfers (0-9) en enkele symbolen.</p>
AUTO INPUT CHANGE (Automatische ingangswijziging)* <sup>2</sup>	<p>Wanneer deze optie is ingeschakeld, kan deze ingang worden gedetecteerd en gewijzigd wanneer een signaal wordt toegepast of verloren gaat. Maakt het mogelijk om de invoerprioriteit aan te passen.</p> <p>OPMERKING: Deze optie is niet beschikbaar wanneer deze OSD-menu-opties zijn ingeschakeld:</p> <ul style="list-style-type: none"> <li>• [HUMAN SENSING] (Persoonsdetectie) is [ENABLED] (Ingeschakeld) in de [AUTO DIMMING (Automatisch dimmen)-instellingen in het men [CONTROL] (Besturing).</li> </ul>
NONE (Geen)	<p>De monitor zoekt niet naar videosignalen van de andere ingangen.</p> <p>Als het videosignaal van de huidige invoer wordt onderbroken of als de monitor handmatig op een andere invoer zonder videosignaal wordt gezet, wordt het scherm zwart en zal het lampje groen knipperen. Als [POWER SAVE] (Energiebesparing) is ingeschakeld, zal de monitor naar de energiebesparingsmodus gaan nadat de tijdsperiode die is ingesteld voor [POWER SAVE] (Energiebesparing) is verstreken.</p>
FIRST DETECT (EERSTE DETECTIE)* <sup>3</sup>	<p>Zolang de huidige invoer een videosignaal detecteert, zal de monitor niet naar een videosignaal voor de andere ingangen zoeken.</p> <p>Als er voor de huidige ingang geen videosignaal wordt gedetecteerd, zal de monitor op de andere ingangen naar een videosignaal zoeken. Als een videosignaal wordt gedetecteerd, zal de monitor vanaf de huidige invoer automatisch overschakelen op de invoer met het actieve videosignaal.</p>
LAST DETECT (LAATSTE DETECTIE)* <sup>3</sup>	<p>De monitor zal op de andere ingangen actief zoeken naar een videosignaal, zelfs als het huidige videosignaal nog gedetecteerd wordt. Als op een andere ingang een nieuw videosignaal wordt gedetecteerd, schakelt de monitor automatisch over op het nieuwe videosignaal.</p> <p>Als er voor de huidige ingang geen videosignaal wordt gedetecteerd, zal de monitor op de andere ingangen naar een videosignaal zoeken. Als een videosignaal wordt gedetecteerd, zal de monitor vanaf de huidige invoer automatisch overschakelen op de invoer met het actieve videosignaal.</p>
CUSTOM DETECT (Aangepaste detectie)	<p>De monitor zoekt alleen naar het videosignaal op de ingangen die zijn geselecteerd voor de prioriteitsnummers. Als het signaal verloren gaat, zoekt de monitor naar het signaal in de prioriteitsvolgorde en schakelt automatisch over naar de ingang met de hoogste prioriteit die het met een actief videosignaal vindt. De monitor zoekt actief naar deze ingangen. Als de huidige signaalingang niet Prioriteit 1 is en een nieuw signaal wordt toegepast op de ingang die is toegewezen aan Prioriteit 1, zal de monitor automatisch overschakelen naar de ingang met hogere prioriteit.</p> <p>OPMERKING: • [Media Player] (Mediaspeler) werkt alleen als er een USB-opslagapparaat is aangesloten.</p>



INPUT MENU (Ingangsmenu)	
ADVANCED (Geavanceerd)	
INPUT SIGNAL SETTINGS (Ingangssignaalinstellingen)	
DisplayPort	
BIT RATE (Bitrate)	Selecteert [HBR] of [HBR2].
HDMI	Stelt de HDMI-modus in. MODE1 (Modus1): De maximale resolutie is 3840 x 2160 (30 Hz). MODE2 (Modus2): De maximale resolutie is 3840 x 2160 (60 Hz), HDCP 2.2 of HDR.
Media Player	Configureert de instellingen voor automatisch afspelen van de Media Player. OFF (Uit): Er worden geen bestanden automatisch afgespeeld. Photo (Foto): Er worden automatisch fotobestanden (stilstaande beelden) afgespeeld. Music (Muziek): Er worden automatisch muziekbestanden afgespeeld. Movie (Film): Er worden automatisch videobestanden afgespeeld. Wanneer een andere instelling dan [OFF] (Uit) wordt gebruikt, speel dan in de volgende gevallen automatisch bestanden af in de map "AUTO_PLAY" op het USB-opslagapparaat: - Wanneer de monitor wordt uitgeschakeld en weer ingeschakeld waarbij [Media Player] is ingesteld als het ingangssignaal. - Wanneer de [INPUT SELECT] (Ingangselectie) [Media Player] is. OPMERKING: • Het afspelen vindt plaats in de volgorde van de bestandsnaam; eerst numerieke waarden (in oplopende volgorde), vervolgens alfabetisch (in oplopende volgorde). • Wanneer deze instelling in combinatie met de [AUTO INPUT CHANGE] (Automatische ingangswijziging) wordt gebruikt, schakelt het systeem over naar "Media Player" en wordt automatisch het geselecteerde bestand afgespeeld wanneer het ingangssignaal verloren gaat.
OVERSCAN (Overscan)* <sup>3</sup>	Voor sommige videoformaten kan een andere scanmodus nodig zijn om het beeld zo goed mogelijk weer te geven. OPMERKING: Deze functie is niet beschikbaar als [MOTION] (Beweging) in [SCREEN SAVER] (Screensaver) geactiveerd is.
ON (Aan)	Het beeld wordt geschaald om het best op het scherm te passen zonder de beeldverhouding te wijzigen. Sommige beelden zullen bijgesneden randen hebben. Ongeveer 95 % van het beeld wordt weergegeven op het scherm.
OFF (Uit)	Het volledige beeld wordt weergegeven op het scherm. Deze instelling kan een vervormd beeld aan de randen veroorzaken. OPMERKING: Wanneer u een computer gebruikt met HDMI-uitgang, stelt u deze optie in op [OFF] (Uit).
AUTO (Automatisch)	Beeldformaat wordt automatisch ingesteld.
VIDEO RANGE (Videobereik)* <sup>3</sup>	Hiermee kunt u het gradatiebereik aanpassen dat moet worden weergegeven in overeenstemming met het videosignaal om zo de wit- en zwarttinten van het beeld te verbeteren. OPMERKING: Deze functie is alleen beschikbaar voor [HDMI], [DisplayPort] of [OPTION] (Optie) en wordt geselecteerd bij [INPUT SIGNAL] (Ingangssignaal).
RAW SIGNAL (Onbewerkt signaal)	voor computerinstellingen. Toon alle ingangssignalen van 0-255 grijswaarden.
EXPANDED SIGNAL (Uitgebreid signaal)	voor instellingen van audio/video-apparaat. Breidt de ingangssignalen uit van 16-235 grijswaarden naar 0-255 grijswaarden.
AUTO (Automatisch)	Stelt automatisch ingangssignalen in door aangesloten apparatuur aan te passen.
CEC	Biedt met CEC compatibele mediaspelers, die via HDMI zijn aangesloten, de mogelijkheid om te communiceren en maakt beperkte besturing tussen het apparaat en de monitor mogelijk. Alleen beschikbaar voor HDMI-ingangen.
CEC	Wanneer [MODE1](Modus1) of [MODE2] (Modus2) wordt geselecteerd, worden de volgende functies automatisch geactiveerd: - Wanneer een aangesloten HDMI-CEC-media-apparaat wordt afgespeeld, zal de monitor inschakelen en/of overschakelen op de HDMI-ingang met het aangesloten media-apparaat. - De draadloze afstandsbediening van de monitor kan worden gebruikt om een aantal functies van de mediaspeler te bedienen. Wanneer [MODE1] (Modus1) is geselecteerd, zijn de CEC-functies van de draadloze afstandsbediening: 1 (⏪), 2 (▶), 3 (⏩), 5 (■), 6 (⏮), ENT, EXIT (Afsluiten), ▲, ▼, +, -, MUTE (Dempen), VOL+, VOL-. Wanneer [MODE2] (Modus2) is geselecteerd, zijn de CEC-functies van de draadloze afstandsbediening: 0 tot en met 9 en – op het toetsenbord, ENT, EXIT (Afsluiten),▲, ▼, +, -, GUIDE (Gids), MUTE (Dempen), SET/POINT ZOOM (Instellen/Specifiek zoomen), VOL+, VOL-, CH/ZOOM+ (Kanaal/Zoomen +), CH/ZOOM- (Kanaal/zoomen -). Afhankelijk van het type van het aangesloten apparaat is het mogelijk dat de CEC-functies niet werken zoals beschreven. Niet alle fabrikanten bieden hetzelfde niveau van CEC-integratie en -besturing, of zij kunnen alleen ondersteuning bieden voor hun eigen producten.

INPUT MENU (Ingangsmenu)	
AUTO TURN OFF (Automatisch uitschakelen)	Het HDMI-CEC-compatibele apparaat gaat tegelijk met de monitor in stand-by wanneer de STANDBY-knop op de afstandsbediening wordt ingedrukt, of wanneer de  -knop op de monitor wordt ingedrukt. OPMERKING: Het aangesloten HDMI-CEC-compatibele apparaat gaat mogelijk niet in stand-by als het aan het opnemen is.
AUDIO RECEIVER (Audio-ontvanger)	Wanneer [ENABLE] (Inschakelen) is geselecteerd, wordt de interne luidspreker gedempt en aangesloten audioapparatuur met ARC-functie voert het geluid uit. Wanneer [DISABLE] (Uitschakelen) is geselecteerd, wordt de aangesloten audioapparatuur met ARC-functie gedempt en voert de interne luidspreker het geluid uit. OPMERKING: • Het kan even duren om het geluid uit te voeren bij het wijzigen van de instellingen van [AUDIO RECEIVER] (Audio-ontvanger), maar dit is geen storing van de monitor.
SEARCH DEVICE (Apparaat zoeken)	Zoekt de HDMI-ingang voor een aangesloten HDMI-CEC-compatibel apparaat. Als er een apparaat wordt gevonden, worden het type en de geregistreerde apparaatnaam van het aangesloten HDMI-CEC-compatibele apparaat getoond. Nadat de HDMI-CEC-compatibele apparaten zijn gedetecteerd, kunt u de apparaatingang schakelen door het apparaat te selecteren.
SIGNAL FORMAT (Signaalformaat)	Selecteert de kleurruimte-instelling en RBG voor het HDMI/DisplayPort-signaal.
SIDE BORDER COLOR (Kleur zijbalken)* <sup>3</sup>	Past de kleur aan van de randen die worden weergegeven wanneer een afbeelding niet het hele scherm vult. Druk op de + knop om de randen lichter te maken, het niveau kan worden verhoogd tot de kleur wit is. Druk op de – knop om de randen donkerder te maken, het niveau kan worden verlaagd tot de kleur zwart is.
RESET (Opnieuw instellen)	Zet alle instellingen van het ingangsmenu terug naar de fabrieksinstellingen, behalve [INPUT NAME] (Naam ingang) en [AUTO INPUT CHANGE] (Ingang automatisch wijzigen).

\*1: Deze functie is afhankelijk van welke optionele kaart u gebruikt. Deze functie is alleen beschikbaar wanneer een optionele kaart is geïnstalleerd.

\*2: Afhankelijk van het apparaat wordt het mogelijk niet correct gedetecteerd.

\*3: Behalve voor de mediaspeler.

\*4: Deze functie is alleen beschikbaar wanneer de Raspberry Pi Compute Module Interfacekaart en Raspberry Pi Compute Module zijn geïnstalleerd. Zie [pagina 73](#).

## PICTURE (Beeld)

PICTURE MENU (Beeldmenu)	
PICTURE MODE (Beeldmodus)	Biedt vooraf geconfigureerde beeldinstellingen die geschikt zijn voor verschillende omgevingen waarin dit apparaat kan worden gebruikt, of past de instellingen aan de voorkeur van de kijker aan.
NATIVE (Systeemeigen)	Standaardinstelling.
RETAIL (Verkoop)	Heldere, levendige kleuren, ideaal voor reclame en branding.
CONFERENCING (Conferentie)	Lagere kleurtemperatuur en geoptimaliseerd voor de natuurlijke menselijke teint.
HIGHBRIGHT (Zeer helder)	Maximale helderheid van de achtergrondverlichting met een hogere kleurtemperatuur voor een helderdere omgeving.
TRANSPORTATION (Transport)	Maximale helderheid van de achtergrondverlichting met een hoog contrast om onder alle omstandigheden tekst te kunnen lezen.
CUSTOM (Aangepast)	Aanpasbare instellingen.
BACKLIGHT (Achtergrondverlichting)	Hiermee stelt u de algemene helderheid van het beeld en de achtergrond op het scherm in. Druk op [+] of [-] om aan te passen. OPMERKING: Wanneer [ON] (Aan) is geselecteerd in [AMBIENT LIGHT SENSING] (Detectie omgevingslicht) voor [ADVANCED] (geavanceerd), kan deze functie niet worden gewijzigd.
BACKLIGHT DIMMING (DIMMEN ACHTERGRONDVERLICHTING)* <sup>1</sup>	Past automatisch elk van de clusters van de achtergrondverlichting van het lcd-scherm afzonderlijk aan, afhankelijk van het ingangssignaal.
VIDEO BLACK LEVEL (Zwartniveau video)	Hiermee past u de helderheid van het zwart aan. Wanneer de instelling te laag is om weer te geven, worden de OSD-tekens groen.

PICTURE MENU (Beeldmenu)	
<b>GAMMA</b>	
	Hiermee kiest u een gammacorrectie voor de monitor voor de beste beeldkwaliteit. Selectie is afhankelijk van het gewenste gebruik.
NATIVE (Systeemeigen)	De gammacorrectie wordt geregeld door het lcd-scherm.
2.2	Typische monitorgamma voor gebruik met een pc.
2.4	Typische gamma-instellingen voor gebruik met video's, zoals dvd's en blu-rays.
S GAMMA	Speciaal gamma voor bepaalde typen films. Versterkt de lichte delen en verzwakt de donkere delen van het beeld. (S-Curve). OPMERKING: Niet gebruiken voor diagnostische doeleinden.
DICOM SIM.	DICOM GSDF-curve gesimuleerd voor lcd-type.
PROGRAMMABLE1, 2, 3 (Programmeerbaar1, 2, 3)	Met behulp van optionele NEC-software kunt u een programmeerbare gammacurve laden.
<b>COLOR (Kleur)</b>	
COLOR (Kleur)	Past de kleurverzadiging van het scherm aan. Druk op + of – om aan te passen.
COLOR TEMPERATURE (Kleurtemperatuur)	Hiermee past u de kleurtemperatuur van het scherm aan. Een lage kleurtemperatuur maakt het scherm enigszins rood. Een hoge kleurtemperatuur maakt het scherm enigszins blauw. Als de temperatuur verdere aanpassing vereist, kunnen de individuele R/G/B-niveaus van het witpunt worden aangepast. De optie [CUSTOM] (Aangepast) moet worden geselecteerd bij de [COLOR TEMP] (Kleurtemperatuur) om de R/G/B-niveaus te kunnen aanpassen. OPMERKING: Wanneer [PROGRAMMABLE1], [PROGRAMMABLE2] of [PROGRAMMABLE3] (Programmeerbaar1, 2 of 3) is geselecteerd in [GAMMA] (Gamma), kan deze functie niet worden gewijzigd.
COLOR CONTROL (Kleurinstellingen)	Hiermee past u de tint van rood, geel, groen, cyaan, blauw en magenta individueel aan. U kunt bijvoorbeeld rood in geel of paars veranderen.
<b>CONTRAST (Contrast)</b>	
	Hiermee stelt u de helderheid van het beeld ten opzichte van hetingangssignaal in. Druk op + of – om aan te passen.
<b>ADVANCED (Geavanceerd)</b>	
HDR MODE (HDR-modus)	Wanneer de monitor een HDR-signaal detecteert, kunt u de gewenste gammacorrectie kiezen uit [LOW] (Laag), [MIDDLE] (Gemiddeld) of [HIGH] (hoog).
SHARPNESS (Scherpte)	Hiermee stelt u de scherpheid van het beeld in. Druk op + of – om aan te passen.
ASPECT (Beeldverhouding)	Hiermee stelt u de verhoudingen van het schermbeeld in. OPMERKING: <ul style="list-style-type: none"> <li>Als u de instellingen [H POSITION] (H-positie) en [V POSITION] (V-positie) wijzigt met een verkleind beeld, wordt het beeld niet gewijzigd.</li> <li>[ASPECT] (Beeldverhouding) verandert automatisch naar [FULL] (Volledig) wanneer de [SCREEN SAVER] (Screensaver) start. Wanneer de [SCREEN SAVER] (Screensaver) stopt, keert [ASPECT] (Beeldverhouding) terug naar de vorige instelling.</li> <li>Deze functie is niet beschikbaar als [MOTION] (Beweging) in [SCREEN SAVER] (Screensaver) geactiveerd is.</li> <li>[ZOOM] (Zoomen) is niet beschikbaar voor een beeld met een ingangresolutie van 4K.</li> </ul>
NORMAL (Normaal)	Hiermee wordt de beeldverhouding weergegeven zoals deze door de bron is verzonden.
FULL (Volledig)	Weergave in volledig scherm.
WIDE (Breed)	Vergroot een 16:9 letterboxsignaal om het hele scherm te vullen.
1:1	Geeft het beeld weer in een 1 x 1 pixel-formaat. (Als de ingangresolutie hoger is dan de aanbevolen resolutie, wordt de resolutie van het beeld verlaagd om toch op het scherm te passen.)
ZOOM (Zoomen)	Vergroot/verkleint het beeld. OPMERKING: De delen van het vergrote beeld buiten het actieve beeldbereik worden niet weergegeven. Het verkleinde beeld is mogelijk van mindere kwaliteit.
ZOOM (Zoomen)	De verhoudingen tijdens het in- of uitzoomen blijven gelijk.
HZOOM (H-zoomen)	Horizontale zoomwaarde.
VZOOM (V-zoomen)	Verticale zoomwaarde.
H POS	Horizontale positie.
V POS	Verticale positie.
ADAPTIVE CONTRAST (Adaptief contrast)*2	Hiermee stelt u het aanpassingsniveau in op dynamisch contrast. Als [HIGH] (Hoog) is ingesteld, wordt het beeld duidelijk weergegeven, maar het maakt de helderheid instabiel vanwege de grote verschillen in contrast.

PICTURE MENU (Beeldmenu)	
AUTO DIMMING (Automatisch dimmen)	Past de achtergrondverlichting van de lcd-monitor automatisch aan op basis van het niveau van de kamerverlichting.
AUTO BRIGHTNESS (AUTOMATISCHE HELDERHEID)	Hiermee stelt u de helderheid van het beeld in verhouding tot het ingangssignaal in.
AMBIENT LIGHT SENSING (Omgevingslichtsensor)	<p>De achtergrondverlichting van het lcd-scherm kan worden aangepast afhankelijk van de hoeveelheid omgevingslicht in de ruimte. Als de kamer licht is, produceert de monitor een vergelijkbare hoeveelheid meer licht.</p> <p>Als de kamer donker is, geeft de monitor minder licht. Het doel van deze functie is om het kijken naar de monitor comfortabeler voor het oog te maken in verschillende verlichtingssituaties.</p> <p>Parameterinstelling van omgevingslicht:</p> <p>[AMBIENT LIGHT SENSING] (Detectie omgevingslicht) in OSD, selecteer [ON] (Aan) en stel [ILLUMINANCE] (Verlichting) en [BACKLIGHT] (Achtergrondverlichting) in.</p> <p>IN BRIGHT (In helder licht): Instelling voor gebruik in een lichte kamer.</p> <p>ILLUMINANCE (Verlichting) - Het verlichtingsniveau in een lichte kamer.</p> <p>BACKLIGHT (Achtergrondverlichting) - Het maximale niveau van achtergrondverlichting in een lichte kamer.</p> <p>IN DARK (In donker): Instelling voor gebruik in een donkere kamer.</p> <p>ILLUMINANCE (Verlichting) - Het verlichtingsniveau in een donkere kamer.</p> <p>BACKLIGHT (Achtergrondverlichting) - Het minimale niveau van achtergrondverlichting in een donkere kamer.</p> <p>STATUS: Toont het huidige instelniveau van [ILLUMINANCE] (Verlichting) en [BACKLIGHT] (Achtergrondverlichting).</p> <p>Wanneer de functie [AMBIENT LIGHT SENSING] (Sensor voor omgevingsverlichting) is ingeschakeld, wordt het niveau van de achtergrondverlichting van het scherm aangepast aan het lichtniveau in de kamer (zie onderstaande afbeelding).</p> <div style="text-align: center;"> </div> <p>OPMERKING: • Wanneer u [ON] (Aan) instelt, kan [BACKLIGHT] (Achtergrondverlichting) niet worden gewijzigd.</p> <p>• Dek de optionele sensoreenheid niet af wanneer [AMBIENT LIGHT SENSING] (Detectie omgevingslicht) is ingeschakeld. De [AMBIENT LIGHT SENSING] (Detectie omgevingslicht) is ingeschakeld wanneer deze op [ON] (Aan) staat.</p>
HUMAN SENSING (PERSOONSDetectie)*1	<p>Past de achtergrondverlichting en het volume automatisch aan op basis van het feit of er al dan niet een menselijke aanwezigheid voor de monitor wordt gedetecteerd.</p> <p>OPMERKING: De menselijke detectie wordt automatisch uitgeschakeld als [AUTO INPUT CHANGE] (Automatische ingangswijziging) is ingesteld terwijl [HUMAN SENSING] (Persoonsdetectie) actief is.</p> <p>[POWER SAVE] (Energiebesparing) wordt uitgeschakeld wanneer [AUTO OFF] (Automatisch uitschakelen) of [CUSTOM] (Aangepast) is geselecteerd in [HUMAN SENSING] (Persoonsdetectie).</p>
DISABLE (Uitschakelen)	Persoonsdetectiefunctie is uitgeschakeld.
AUTO OFF (Automatisch uitschakelen)	<p>De achtergrondverlichting van de monitor wordt automatisch uitgeschakeld en het volume wordt gedempt wanneer er geen menselijke aanwezigheid wordt gedetecteerd tijdens de periode die is ingesteld op [WAITING TIME] (Wachttijd).</p> <p>Wanneer er weer een persoon in de buurt van de monitor is, keert de monitor terug naar de normale stand.</p>
CUSTOM (Aangepast)	<p>Het ingangssignaal, de achtergrondverlichting en de volumenniveaus van de monitor verschuiven automatisch naar de instelling voor [INPUT SELECT] (Ingangselectie), [BACKLIGHT] (Achtergrondverlichting) en [VOLUME] wanneer er geen menselijke aanwezigheid wordt gedetecteerd tijdens de periode die is ingesteld op [WAITING TIME] (Wachttijd).</p> <p>Wanneer een persoon zich weer in de buurt van de monitor bevindt, zal de monitor automatisch de achtergrondverlichting en het volume terugbrengen naar het normale niveau en het ingangssignaal weergeven dat is geselecteerd voor [INPUT SELECT] (Ingangselectie).</p>

PICTURE MENU (Beeldmenu)	
TILE MATRIX (Tegelmatrix)	<p>Hiermee kunt u één beeld vergroten en tonen op meerdere schermen (maximaal 100) via een distributieversterker. Deze optie is bedoeld voor het handmatig configureren van de TILE MATRIX (Tegelmatrix)-instellingen die automatisch worden geconfigureerd bij gebruik van [AUTO TILE MATRIX SETUP] (Automatische instellingen tegelmatrix).</p> <p>OPMERKING:</p> <ul style="list-style-type: none"> <li>Een lage resolutie is niet geschikt voor multischermmweergave.</li> <li>U kunt zonder een distributieversterker op het kleinere aantal schermen werken.</li> <li>Als [ZOOM] (Zoomen) de geselecteerde beeldverhoudingsinstelling is, functioneren ze als [FULL] (Volledige) beeldverhouding wanneer de tegelmatrix actief is. Wanneer de tegelmatrix actief is, heeft het veranderen van de beeldverhoudingsinstelling in [ZOOM] (Zoomen) of het veranderen van het zoomniveau geen invloed op het beeld. Wanneer de tegelmatrix wordt uitgeschakeld, worden alle instellingen die zijn gewijzigd terwijl de tegelmatrix actief was, onmiddellijk toegepast.</li> <li>Als inhoud van de mediaspeler wordt afgespeeld terwijl [TILE MATRIX] (Tegelmatrix) actief is, kan de timing van het afspelen een onderbreking in de monitors veroorzaken.</li> <li>Wanneer het ingangssignaal 4K is, is [TILE MATRIX] (Tegelmatrix) niet beschikbaar.</li> </ul>
H MONITORS (H-monitors)	Aantal monitors dat naast elkaar (horizontaal) is geplaatst.
V MONITORS (V-monitors)	Aantal monitors dat boven elkaar (verticaal) is geplaatst.
POSITION (Positie)	Selecteer het gedeelte van het betegelde beeld dat u op de huidige monitor wilt weergeven.
TILE COMP (Tegelcompensatie)	<p>Past het beeld aan om de afstand tussen de monitoren te compenseren.</p> <p>Indien geactiveerd, kan het beeldformaat en de beeldpositie worden aangepast door op de + of – toets van de afstandsbediening te drukken.</p>
CONFIRM SETTINGS (Instellingen bevestigen)	Hiermee start u de tegelmatrix.
RESET (Opnieuw instellen)	Hiermee worden alle instellingen voor het beeldmenu teruggezet op de fabriekswaarden, met uitzondering van [PICTURE MODE] (Beeldmodus).

\*1: De functie is alleen beschikbaar wanneer er verbinding is met de optionele sensoreenheid.

\*2: Behalve het RGB-signaal.

## AUDIO

AUDIO MENU	
AUDIO MODE (Audiomodus)	Biedt vooraf geconfigureerde audio-instellingen die geschikt zijn voor verschillende omgevingen waarin dit apparaat kan worden gebruikt, of past de instellingen aan de voorkeur van de kijker aan.
NATIVE (Systeemeigen)	Standaardinstelling.
RETAIL (Verkoop)	Surroundgeluid voor helder geluid in winkels.
CONFERENCING (Conferentie)	Geoptimaliseerde instellingen voor helder geluid in vergaderzalen.
HIGHBRIGHT (Zeer helder)	Laagste volumenniveau om zich te concentreren op de visuele boodschap (geluid is gedempt).
TRANSPORTATION (Transport)	Laagste volumenniveau om storing in de openbare ruimte te voorkomen (geluid is gedempt).
CUSTOM (Aangepast)	Aanpasbare instellingen.
VOLUME (Volume)	Hiermee zet u het uitgaande geluid harder of zachter.
BALANCE (Balans)	Selecteer [STEREO] of [MONO] voor uitgaand geluid.
STEREO/MONO	<p>STEREO: Onafhankelijke audiokanalen voor het routeren van het audiosignaal. De geluidsbalans tussen de linker- en rechterluidspreker kan worden aangepast.</p> <p>MONO: De audiosignalen worden via één enkel audiokanaal geleid. De balans kan niet worden aangepast en de schuifregelaar zal niet beschikbaar zijn.</p>
BALANCE (Balans)	<p>Druk op de + toets om het audiosignaal naar rechts te verplaatsen.</p> <p>Druk op de – toets om het audiosignaal naar links te verplaatsen.</p> <p>OPMERKING: Deze functie is niet beschikbaar wanneer [MONO] is geselecteerd.</p>
SURROUND	Produceert kunstmatig surroundgeluid.

AUDIO MENU	
EQUALIZER	
TREBLE (Hoge tonen)	Accentueert of reduceert het hoge frequentiebereik van de geluidssignalen. Druk op de toets + om [TREBLE] (Hoge tonen) te verhogen. Druk op de toets – om [TREBLE] (Hoge tonen) te verlagen.
BASS (Lage tonen)	Accentueert of reduceert het geluid met een lage frequentie. Druk op de toets + om [BASS] (Lage tonen) te verhogen. Druk op de toets – om [BASS] (Lage tonen) te verlagen.
ADVANCED (Geavanceerd)	
LINE OUT (Lijnuitgang)	Als u [VARIABLE] (Variabel) selecteert, kunt u het lijnuitgangsniveau bepalen met de [VOLUME]-knop op de afstandsbediening of het bedieningspaneel van de monitor.
AUDIO DELAY (Audiovertraging)	
AUDIO DELAY (Audiovertraging)	Selecteer deze optie als er een merkbare vertraging aanwezig is tussen het videobeeld en de weergave van het audiosignaal. Als deze optie is ingeschakeld, kan het audiosignaal tussen 0 en 100 milliseconden worden vertraagd. Hierdoor kunnen vertragingen in de video, die kunnen optreden als gevolg van videoverwerking zoals DEINTERLACE, worden gecompenseerd door een gelijke vertraging in het audiosignaal om fouten met de synchronisatie te voorkomen.
DELAY TIME (Vertragingstijd)	
INTERNAL SPEAKER (INTERNE LUIDSPREKER)	Door [OFF] (Uit) te selecteren wordt de uitvoer van de interne luidsprekers stopgezet.
RESET (Opnieuw instellen)	Zet alle instellingen van het audiomenu terug naar de fabrieksinstellingen, behalve [AUDIO MODE] (Audiomodus).

## SCHEDULE (Schema)

SCHEDULE MENU (Schemamenu)	
SCHEDULE INFORMATION (Schema-informatie)	Hiermee maakt u een werkschema voor de monitor (zie <a href="#">pagina 44</a> ). Druk op de knoppen ▲, ▼, +, – om te navigeren en de schema-instellingen te wijzigen. Druk op de knop SET/POINT ZOOM (Instellen/Specifiek zoomen) op de afstandsbediening of knoppen om de invoer te wijzigen op de monitor om instellingen te selecteren. OPMERKING: • The [DATE & TIME] (Datum en tijd) moet worden ingesteld voordat schema's worden toegevoegd. • De schema's die u configureert, worden opgeslagen bij het afsluiten van het venster [SCHEDULE SETTINGS] (Schema-instellingen). • Als meerdere schema's tegelijkertijd worden gestart, krijgt het conflicterende schema met het hoogste nummer voorrang. • Schema's worden niet uitgevoerd wanneer [OFF TIMER] (Uitschakeltimer) is ingesteld op [ON] (Aan). • Schema's worden niet uitgevoerd als het menu [SCHEDULE INFORMATION] (Schema-informatie) geopend is.
SETTINGS (Instellingen)	Markeer het nummer en druk op de knop SET/POINT ZOOM (Instellen/Specifiek zoomen) om het schema te activeren. Het vakje naast het nummer heeft een rand wanneer het schema is ingeschakeld. Er kunnen maximaal 14 schema's worden gemaakt en ingeschakeld. Druk op de + of – knop om door de schemanummers te bladeren.
POWER (Stroomvoorziening)	Hiermee stelt u de status met betrekking tot de stroomvoorziening van de monitor in voor het schema. Selecteer [ON] (Aan) als u wilt dat het schema de monitor op het opgegeven tijdstip inschakelt. Selecteer [OFF] (Uit) als u wilt dat het schema de monitor op het opgegeven tijdstip uitschakelt.
TIME (Tijd)	Stel de starttijd voor het schema in. OPMERKING: Vul beide velden in voor de TIME (Tijd)-instelling. Als een van beide velden [--] toont, loopt het schema niet.
INPUT (Ingang)	Selecteer welke video-ingang moet worden gebruikt voor het schema. Als u de actieve invoer wilt behouden wanneer het schema start, controleert u of de instelling [--] is. Als u een specifieke ingang selecteert, stelt u [ON] (Aan) in bij [POWER] (Aan/uit).
DATE (Datum)	
YEAR (Jaar)	Selecteer deze optie als het schema maar op één dag wordt uitgevoerd of als het een onregelmatig schema is.
MONTH (Maand)	
DAY (Dag)	
EVERY WEEK (Elke week)	Selecteer deze optie om het schema elke week te laten herhalen.
OFF TIMER (Uitschakeltimer)	Schakelt de monitor uit na de periode die naast de schuifregelaar wordt getoond. Druk op de + of – toets van de afstandsbediening om de timer in te stellen van 1 tot 24 uur. OPMERKING: Schema's worden niet uitgevoerd wanneer de [OFF TIMER] (Uitschakeltimer) is ingesteld op [ON] (Aan).
RESET (Opnieuw instellen)	Zet alle menu-instellingen voor Schema terug naar de fabrieksinstelling, behalve [OFF TIMER] (Uitschakeltimer).

# SLOT (Sleuf)

SLOTMENU (Sleufmenu)	
ACTIVE SLOT (Actieve sleuf)	Stelt de actieve sleuf voor de optionele kaart in. OPMERKING: Alleen de geselecteerde ingang zal werken.
OPTION (Optie)*1	Configureer de instellingen voor een aangesloten optionele kaart.
POWER CONTROL (Voedingsregeling)	
POWER SUPPLY (Voeding)	Bestuurt de voeding naar een optionele kaart. Selecteer [ON] (Aan) en druk vervolgens op SET (Instellen) op de afstandsbediening om het apparaat in te schakelen. Selecteer [OFF] (Uit) en druk vervolgens op SET (Instellen) op de afstandsbediening om het apparaat uit te schakelen. OPMERKING: De optie die gemarkeerd is onder [POWER SUPPLY] (Voeding) wanneer u het menu [POWER CONTROL] (Voedingsregeling) opent, geeft de huidige voedingsstatus aan. Als [YES] (Ja) is gemarkeerd, is de stroom ingeschakeld. Als [NO] (Nee) is gemarkeerd, is de stroom uitgeschakeld.
KNOP POWER (Aan/uit)	Maakt dezelfde bediening mogelijk als de aan/uit-knop op het geïnstalleerde optiebord.
FORCE SHUTDOWN (Geforceerd afsluiten)	Druk op [YES] (Ja) om het geïnstalleerde optiebord af te sluiten. OPMERKING: Gebruik deze functie alleen wanneer het besturingssysteem niet handmatig kan worden afgesloten.
RESET (Opnieuw instellen)	Druk op [YES] (Ja) om een uitschakeling te forceren en de optiekaart opnieuw te starten wanneer deze niet reageert op uitschakeling met behulp van de [POWER BUTTON] (Aan/uit-knop) of [FORCE SHUTDOWN] (Geforceerd afsluiten)-functie. OPMERKING: Deze functie kan gegevensbestanden op de optionele kaart of gegevensbestanden op een opslagapparaat dat is aangesloten op een geïnstalleerde optionele kaart beschadigen. Gebruik deze functie alleen als [POWER BUTTON] (Aan/uit-knop) en [FORCE SHUTDOWN] (Geforceerd afsluiten) niet kunnen worden uitgevoerd.
Connection Status (Verbindingsstatus)*3	Toont de verbindingstatus van een optionele kaart. Als de status niet "Connected" (Verbonden) is, is er geen apparaat geïnstalleerd.
Power Status (Stroomvoorzieningsstatus)*3	Toont de bedrijfsstatus van de geïnstalleerde optionele kaart.
Module*3	Toont informatie over de geïnstalleerde optionele kaart.
POWER SETTING (Aan/uit-instelling)	
AUTO POWER UP (Automatisch inschakelen)	De geïnstalleerde optionele kaart wordt automatisch ingeschakeld wanneer de monitor wordt ingeschakeld.
AUTO SHUTDOWN (Automatisch afsluiten)*2, *4	De geïnstalleerde optionele kaart wordt uitgeschakeld wanneer de monitor in de stand-bymodus wordt gezet.
POWER SUPPLY OFF DELAY (Uitstel uitschakeling stroomvoorziening)	Wanneer [OFF] (Uit) is geselecteerd bij [SLOT POWER] (Sleufvoeding), stelt dit de tijdvertraging in nadat [AUTO SHUTDOWN] (Automatisch afsluiten) is uitgevoerd totdat de stroom naar de optionele kaart wordt uitgeschakeld.
AUTO DISPLAY OFF (Automatische weergave uit)	Hiermee kan de monitorschakelaar in dezelfde status worden gezet wanneer het geïnstalleerde apparaat in de stand-by of energiebesparingsstand gaat.
OFF WARNING (Uit-waarschuwing)	Toont een waarschuwing bij het uitschakelen van de stroom naar de optionele kaart, dat het apparaat moet worden uitgeschakeld vanuit het besturingssysteem van het apparaat. Dit bericht kan niet worden gewijzigd. Deze functie is beschikbaar wanneer [POWER SUPPLY] (Voeding) op [OFF] (Uit) staat.
COMPUTE MODULE	Sleuf voor het installeren van een Raspberry Pi Compute Module-interfacekaart en Raspberry Pi Compute Module.
POWER CONTROL (Voedingsregeling)	
POWER SUPPLY (Voeding)	Hiermee wordt de stroom naar de Compute Module geregeld. Selecteer [ON] (Aan) en druk vervolgens op SET (Instellen) op de afstandsbediening om het apparaat in te schakelen. Selecteer [OFF] (Uit) en druk vervolgens op SET (Instellen) op de afstandsbediening om het apparaat uit te schakelen. OPMERKING: De optie die gemarkeerd is onder [POWER SUPPLY] (Voeding) wanneer u het menu [POWER CONTROL] (Voedingsregeling) opent, geeft de huidige voedingsstatus aan. Als [YES] (Ja) is gemarkeerd, is de stroom ingeschakeld. Als [NO] (Nee) is gemarkeerd, is de stroom uitgeschakeld.
KNOP POWER (Aan/uit)	Voert een normale uitschakeling van de rekenmodule uit.

SLOTMENU (Sleufmenu)	
RESET (Opnieuw instellen)	Druk op [YES] (Ja) om een uitschakeling te forceren en de rekenmodule opnieuw te starten wanneer deze niet reageert op uitschakeling met behulp van de [POWER BUTTON] (Aan/uit-knop)-functie.  OPMERKING: Druk op SET (Instellen) om een uitschakeling te forceren en de rekenmodule opnieuw te starten wanneer deze niet reageert op uitschakeling met behulp van de [POWER BUTTON] (Aan/uit-knop)-functie.
Connection Status (Verbindingsstatus)	Toont de verbindingstatus van een rekenmodule. Als de status niet "Connected" (Verbonden) is, is er geen apparaat geïnstalleerd.
Power Status (Stroomvoorzieningsstatus)	Toont de werkingsstatus van de rekenmodule.
Module	Toont informatie over de interfacekaart van de rekenmodule.
POWER SETTING (Aan/uit-instelling)	
AUTO POWER UP (Automatisch inschakelen)	De rekenmodule wordt automatisch ingeschakeld wanneer de monitor wordt ingeschakeld.
AUTO SHUTDOWN (Automatisch afsluiten)	De rekenmodule wordt uitgeschakeld wanneer de monitor in de stand-bymodus wordt geschakeld.
POWER SUPPLY OFF DELAY (Uitstel uitschakeling stroomvoorziening)	Dit stelt de tijdsvertraging vanaf het moment van het ingestelde Shutdown Signal (Uitschakelingssignaal) totdat de stroom naar de Compute Module wordt uitgeschakeld.  Configureer dit zodat er voldoende tijd is voor het veilig afsluiten van software.
AUTO DISPLAY OFF (Automatische weergave uit)	Wanneer [DISABLE] (Uitschakelen) is geselecteerd, worden automatisch alle afbeeldingen of video's in de geselecteerde map weergegeven of afgespeeld wanneer de monitor wordt ingeschakeld met [COMPUTE MODULE] (Rekenmodule) als geselecteerde ingang.
OFF WARNING (Uit-waarschuwing)	Toont een waarschuwing bij het uitschakelen van de stroomtoevoer naar de rekenmodule dat het apparaat moet worden uitgeschakeld vanuit het besturingssysteem van het apparaat. Dit bericht kan niet worden gewijzigd.  Deze functie is beschikbaar wanneer [POWER SUPPLY] (Voeding) op [OFF] (Uit) staat.
ADVANCE SETTING (Voorinstelling)	
SHUTDOWN SIGNAL (Uitschakelingssignaal)	Schakelt het gebruik van GPIO 23 in of uit om aan te geven dat de stroomvoorziening naar de rekenmodule wordt afgesloten.
IR SIGNAL (IR-signaal)	Schakelt het doorsturen van afstandsbedieningssignalen in of uit.
MONITOR CONTROL (Monitorbesturing)	Schakelt de interne seriële verbinding tussen de monitor en de rekenmodule in of uit.
WDT	Schakelt de ingebouwde Watchdog Timer-functie voor de rekenmodule in of uit.  Indien ingeschakeld, verwacht de monitor een periodieke resetopdracht van de rekenmodule via de interne UART.  Als de opdracht gedurende drie opeenvolgende time-outperiodes niet wordt ontvangen, zal de monitor de rekenmodule opnieuw opstarten.
START UP TIME (Opstarttijd)	Stelt de tijdvertraging in voor het tijdstip waarop de monitor de WDT-resetcommando's moet beginnen te ontvangen nadat de rekenmodule is opgestart.
PERIOD TIME (Tijdsperiode)	Hiermee wordt de maximale tijd ingesteld waarbinnen de monitor WDT-resetopdrachten van de rekenmodule moet ontvangen.
SLOT POWER (Sleufvoeding)	Hiermee kan de monitor voeding leveren aan de sleuf voor de optionele kaart tijdens de energiebesparende stand of stand-bymodus.  [AUTO] (Automatisch): Er wordt continu stroom geleverd aan de sleuf van de optionele kaart, zelfs tijdens de energiebesparings- en de stand-bymodus. De stroomtoevoer naar de sleuf van de optionele kaart stopt tijdens de energiebesparings- en stand-bymodus, wanneer er geen apparaat is geïnstalleerd.  [ON] (Aan): Er wordt continu stroom geleverd aan de sleuf van de optionele kaart, zelfs tijdens de energiebesparings- en de stand-bymodus.  [OFF] (Uit): De stroomtoevoer naar de sleuf van de optionele kaart stopt tijdens de energiebesparings- en stand-bymodus.  OPMERKING: Als de optionele kaart een computer is, zet dan [SLOT POWER] (Sleufvoeding) op [AUTO] (Automatisch) of [ON] (Aan).
RESET (Opnieuw instellen)	Zet alle instellingen van het sleufmenu terug naar de fabrieksinstelling, behalve [SLOT POWER] (Sleufvoeding).

\*1: Deze functie is afhankelijk van welke optionele kaart in de monitor is geïnstalleerd. Wanneer u de instelling wijzigt, draait u de voeding van de monitor uit.

\*2: Deze functie is afhankelijk van welke optionele kaart u gebruikt. Deze functie is alleen beschikbaar wanneer een optionele kaart is geïnstalleerd.

\*3: Het is mogelijk dat sommige optionele kaarten het niet correct weergeven.

\*4: Als het optiebord een computer is, controleer dan ook de afsluitingsinstellingen van de computer.



# NETWORK (Netwerk)

NETWORK MENU (Netwerkmenu)	
NETWORK INFORMATION (Netwerkinformatie)	Hiermee kunt u de netwerkinstellingen van de monitor automatisch of handmatig configureren.
IP SETTING (IP-instelling)	Het IP-adres wordt automatisch verkregen van de DHCP-server wanneer [AUTO] (Automatisch) is geselecteerd. Wanneer [MANUAL] (Handmatig) is geselecteerd, moeten de netwerkinstellingen handmatig worden ingevoerd. Neem contact op met uw netwerkbeheerder voor de juiste gegevens. OPMERKING: Vraag het IP-adres aan uw netwerkbeheerder wanneer [AUTO] is geselecteerd voor [IP setting] (IP-instelling).
IP ADDRESS (IP-adres)	Stel uw IP-adres in van de monitor die op het netwerk is aangesloten wanneer [MANUAL] (Handmatig) is geselecteerd voor [IP setting] (IP-instelling).
SUBNET MASK (Subnetmasker)	Stel uw subnetmaskergegevens in voor de monitor die op het netwerk is aangesloten wanneer [MANUAL] (Handmatig) is geselecteerd voor [IP setting] (IP-instelling).
DEFAULT GATEWAY (Standaardgateway)	Stel uw standaardgateway in voor de monitor die op het netwerk is aangesloten wanneer [MANUAL] (Handmatig) is geselecteerd voor [IP setting] (IP-instelling). OPMERKING: Voer [0.0.0.0] in om de instelling te verwijderen.
DNS	Hiermee kunt u IP-adressen van DNS-servers instellen. [AUTO] (Automatisch): De DNS-server die met de monitor is verbonden, zal automatisch een IP-adres toewijzen. [MANUAL] (Handmatig): Geef handmatig het IP-adres op van de DNS-server die met de monitor is verbonden. OPMERKING: Vraag het IP-adres aan uw netwerkbeheerder wanneer [AUTO] (Automatisch) is geselecteerd voor [DNS].
DNS PRIMARY (DNS primair)	Voer de primaire DNS-serverinstellingen in van het netwerk dat is aangesloten op het beeldscherm. OPMERKING: Voer [0.0.0.0] in om de instelling te verwijderen.
DNS SECONDARY (DNS secundair)	Voer de secundaire DNS-serverinstellingen in van het netwerk dat is aangesloten op het beeldscherm. OPMERKING: Voer [0.0.0.0] in om de instelling te verwijderen.
MAC ADDRESS (MAC-adres)	Toont het [MAC ADDRESS] (Mac-adres) van de monitor.
EXECUTE (Uitvoeren)	Voert de netwerkinformatie-instellingen uit.
NETWORK SECURITY (Netwerkbeveiliging)	Hiermee schakelt u de netwerkcomponenten voor deze monitorfuncties individueel in of uit. OPMERKING: Zet "DISPLAY" (Scherm) op "ENABLE" (Inschakelen) bij het updaten van de firmwarerevisie via het netwerk.
DISPLAY (Scherm)	Hiermee schakelt u de netwerkfunctie in of uit voor het op afstand bedienen van de monitor. Wanneer dit is uitgeschakeld, werken deze functies niet: External Control (Externe besturing), Mail, HTTP server, SNMP, Crestron, AMX, PJLink.
COMPUTE MODULE	Schakelt alleen de netwerkfunctie voor de interfacekaart van de rekenmodule in of uit.
APPLY (TOEPASSEN)	Pas de netwerkbeveiligingsinstellingen toe.
PING	Hiermee bevestigt u een geslaagde verbinding met het netwerk door te communiceren met een vooraf ingesteld IP-adres.
IP ADDRESS (IP-adres)	Hiermee stelt u een [IP ADDRESS] (IP-adres) in voor het verzenden van [PING].
EXECUTE (Uitvoeren)	Hiermee controleert u of een antwoord vanaf het [IP ADDRESS] (IP-adres) naar de monitor kan worden verzonden door [PING] te verzenden.
RESET (Opnieuw instellen)	Zet alle instellingen van het netwerkmenu terug naar de fabrieksinstelling, behalve [NETWORK INFORMATION] (Netwerkinformatie) en [PING].

# PROTECT (Beschermen)

PROTECT MENU (Menu Bescherming)	
POWER SAVE SETTINGS (energiebesparende instellingen)	
POWER SAVE (Energiebesparing)	<p>Stelt de monitor in staat om al dan niet over te gaan naar de energiebesparende modus.</p> <p>Wanneer [ENABLE] (Ingeschakelen) is geselecteerd, gaat de monitor in de energiebesparende modus nadat de periode is verstreken waarin geen ingangssignaal is gedetecteerd of er signaalverlies is opgetreden.</p> <p>U kunt de energiebesparingsvoorwaarde instellen in [MODE] (Modus).</p> <p>Wanneer de monitor in de energiebesparende modus staat, zal de ledstroomindicator van kleur veranderen. Raadpleeg de stroomindicatortabel (zie <a href="#">pagina 65</a>).</p> <p>Wanneer [DISABLE] (Ingeschakeld) is geselecteerd, gaat de monitor niet in de energiebesparende modus. De monitor zal de toestand die is geselecteerd voor [MODE] (Modus) in gaan onder de volgende voorwaarde: De monitor wordt uitgeschakeld door op de hoofdschakelaar of POWER ON (Aan/uit)-knop op de afstandsbediening, [POWER] (Aan/uit) in [SCHEDULE INFORMATION] (Schema-informatie) of door een externe bediening te drukken.</p> <p>Raadpleeg de specificaties van de monitor (zie "M431" op <a href="#">pagina 68</a>, "M491" op <a href="#">pagina 69</a>, "M551" op <a href="#">pagina 70</a> en "M651" op <a href="#">pagina 71</a>) voor informatie over het stroomverbruik.</p> <p>OPMERKING: • Wanneer de monitor op een computer is aangesloten, is het mogelijk dat de beeldschermadapter van de computer niet stopt met het verzenden van digitale gegevens, ook al is er geen beeld op het scherm. Als dit gebeurt, schakelt de monitor niet over naar de stand-bymodus.</p> <p>• De [POWER SAVE] (Energiebesparing)-functie is uitgeschakeld wanneer [AUTO OFF] (Automatisch uitschakelen) is ingeschakeld in het SCHEDULE (Schema)-menu of wanneer [HUMAN SENSING] (Persoonsdetectie)*<sup>1</sup> is ingeschakeld in het gedeelte [AUTO DIMMING] (Automatisch dimmen) van het CONTROL (Bediening)-menu.</p> <p>*<sup>1</sup>: De functie is alleen beschikbaar wanneer er verbinding is met de optionele sensoreenheid.</p>
TIME SETTING (Tijdstelling)	Stelt de hoeveelheid tijd in die de monitor moet wachten op het ingangssignaal voordat deze in de energiebesparingsmodus gaat.
MODE (Modus)	<p>Wanneer [LOW POWER] (Spaarstand) is geselecteerd, kan de monitor geen ingangssignaal van het aangesloten apparaat detecteren en wordt het niet automatisch ingeschakeld. Om de monitor in te schakelen, drukt u op de hoofdschakelaar op de monitor of op de Aan/uit-knop op de afstandsbediening, of koppelt u de signaalkabel van het apparaat los en sluit u deze opnieuw aan.</p> <p>Wanneer [NORMAL] (Normaal) is geselecteerd, wordt de monitor ingeschakeld door een ingangssignaal van een aangesloten apparaat te detecteren. Stel in op [NORMAL] (Normaal) wanneer u een externe bedieningsfunctie gebruikt (zie <a href="#">pagina 51</a>).</p>
USB	
USB POWER (USB-voeding)	<p>Selecteer [ON] (Aan) voor stroomvoorziening tijdens stand-by.</p> <p>Selecteer [ON] (Aan) om de USB-poort van stroom te voorzien.</p> <p>OPMERKING: Het stroomverbruik van apparaten die op deze poort zijn aangesloten, is afhankelijk van de USB-apparaten.</p>
POWER SAVE MESSAGE (Energiebesparingsbericht)	Toont een bericht wanneer de monitor in de spaarstand gaat.
QUICK START (Snel aan de slag)	Als ENABLE (Ingeschakeld) is geselecteerd, schakelt de monitor snel in wanneer een signaal wordt gedetecteerd. Door deze optie in te schakelen, wordt in de stand-bymodus meer stroom verbruikt.
THERMAL MANAGEMENT (Warmtebeheer)	
FAN CONTROL (Ventilatiebesturing)	<p>Wanneer [AUTO] (Automatisch) is geselecteerd, zullen de ventilatoren alleen worden ingeschakeld wanneer de interne temperatuur de bij een van de sensoren in dit menu ingestelde temperatuur bereikt. De ventilatoren worden automatisch uitgeschakeld wanneer de monitor is afgekoeld. Wanneer [ON] (Aan) is geselecteerd, staan de ventilatoren altijd aan. De ventilatoren kunnen niet handmatig worden uitgeschakeld.</p> <p>Gebruik de + en – knop op de afstandsbediening om de maximale interne temperatuur aan te passen die de monitor kan bereiken voordat de ventilator wordt ingeschakeld wanneer [AUTO] (Automatisch) is geselecteerd.</p>
FAN SPEED (Ventilatorsnelheid)	De [FAN SPEED] (Ventilatorsnelheid) kan worden ingesteld op [LOW] (Laag) of [HIGH] (Hoog).
DISPLAY (Scherm)	Toont de status van de interne temperatuur van de monitor.
FAN STATUS (Ventilatorstatus)	Toont de status van de interne ventilator van de monitor.
INTERNAL TEMPERATURE (Interne temperatuur)	Toont de interne temperatuur van de monitor.
SLOT (Sleuf)	Toont de interne temperatuur van de optionele kaart.
FAN STATUS (Ventilatorstatus)	Toont de status van de ventilator voor de optionele kaart.
INTERNAL TEMPERATURE (Interne temperatuur)	Toont de interne temperatuur van de optionele kaart.
SYSTEM FAN REQUIREMENT (Vereiste systeemventilator)	Toon de vereiste werking van de optionele kaart en de rekenmodule.
OPTION	
COMPUTE MODULE	

PROTECT MENU (Menu Bescherming)	
SCREEN SAVER (Screensaver)	<p>Gebruik de functie [SCREEN SAVER] (Screensaver) om het risico op inbranding van beelden te verkleinen.</p> <p>OPMERKING: • Wanneer de screensaver start, wordt de beeldverhouding gewijzigd naar [FULL] (Volledig). Wanneer de screensaver stopt, keert de beeldverhouding terug naar de huidige [ASPECT] (Beeldverhouding)-instelling.</p> <ul style="list-style-type: none"> <li>• De screensaver kan niet worden geselecteerd voor een signaalingang van 4K.</li> <li>• Wanneer de [MOTION] (Beweging) actief is, zijn [ASPECT] (Beeldverhouding) en [OVERSCAN] (Overscan) niet beschikbaar.</li> <li>• Deze functie wordt uitgeschakeld wanneer u [TILE MATRIX] (Tegelmatrix) inschakelt of wanneer u op de STILL (Stilstaand beeld)-knop van de afstandsbediening drukt.</li> </ul>
MOTION (Beweging)	Breidt het schermbeeld enigszins uit tot het vooraf ingestelde zoomniveau en verplaatst het beeld vervolgens in vier richtingen (omhoog, omlaag, rechts, links) met het vooraf ingestelde interval. Gebruik de + en – knop op de afstandsbediening om de tijd in te stellen op de [INTERVAL]-schuifregelaar en het zoompercentage op de [ZOOM] (Zoomen)-schuifregelaar.
POWER ON DELAY (Vertraging inschakelen)	Vertraagt het inschakelen van de monitor gedurende de tijd die is ingesteld bij het indrukken van de POWER ON (Aan)-toets.
DELAY TIME (Vertragingstijd)	De vertraging kan worden ingesteld tussen 0 en 50 seconden.
LINK TO ID (Koppelen aan ID)	<p>Koppelt de [DELAY TIME] (Vertragingstijd) aan de ID van de monitor. Dit helpt om stroompieken te voorkomen die kunnen optreden als alle meerdere monitoren tegelijk worden ingeschakeld. Hoe hoger de monitor-ID, hoe langer de vertraging is voordat de monitor wordt ingeschakeld.</p> <p>Als de monitor-ID bijvoorbeeld 20 is en de [DELAY TIME] (Vertragingstijd) is 5 seconden, is de tijd die verstrijkt tussen het moment dat de Aan-knop wordt ingedrukt en het moment dat de stroom daadwerkelijk wordt ingeschakeld 95 seconden.</p> <p>OPMERKING: Als de [DELAY TIME] (Vertragingstijd) is ingesteld op 0 seconden, is er geen verlengde vertraging voor [LINK TO ID] (Koppelen aan ID). De vertragingstijd moet 1 seconde of hoger zijn om de inschakeling te vertragen.</p>
SECURITY SETTINGS (BEVEILIGINGSINSTELLINGEN)	Vereist invoer van een wachtwoord om de monitor te kunnen gebruiken.
PASSWORD (Wachtwoord)	Voer het huidige wachtwoord in om de instellingen in dit menu te wijzigen. Het standaard wachtwoord is 0000.
SECURE MODE (Beveiligde modus)	Selecteert wanneer een veiligheidswachtwoord nodig is om de monitor te gebruiken.
START-UP LOCK (Opstartvergrendeling)	Het wachtwoord is vereist bij het inschakelen van de monitor.
CONTROL LOCK (Besturingsvergrendeling)	Het wachtwoord is vereist wanneer u op een knop op het toetsenpaneel of de afstandsbediening van het scherm drukt.
CHANGE PASSWORD (Wachtwoord wijzigen)	<p>Hiermee kunt u het beveiligingswachtwoord wijzigen.</p> <p>OPMERKING: Het standaardwachtwoord is [0000].</p>
CURRENT PASSWORD (Huidig wachtwoord)	Voer het huidige wachtwoord in om te wijzigen.
NEW PASSWORD (Nieuw wachtwoord)	Voer een nieuw wachtwoord in.
CONFIRM PASSWORD (Wachtwoord bevestigen)	Voer het nieuwe wachtwoord opnieuw in om de wijziging van het wachtwoord te bevestigen.
LOCK SETTINGS (Vergrendelingsinstelling)	<p>Voorkomt dat de monitor wordt bediend met de draadloze afstandsbediening, de knoppen op de monitor of beide.</p> <p>Als u [ACTIVATE] (Activeren) selecteert, worden alle instellingen geactiveerd.</p> <p>OPMERKING: • De functie [IR] is alleen van toepassing op de knoppen van de draadloze afstandsbediening. Met deze functie worden de knoppen op de monitor niet vergrendeld.</p> <ul style="list-style-type: none"> <li>• Als u wilt terugkeren naar de normale werking, houdt u 5 seconden de knop DISPLAY (Scherm) op de afstandsbediening ingedrukt.</li> <li>• U activeert de vergrendeling van de bedieningstoetsen door de knoppen ▲ en ▼ tegelijkertijd in te drukken en gedurende meer dan drie seconden ingedrukt te houden. Ga terug naar de gebruikersmodus door de knoppen ▲ en ▼ tegelijkertijd in te drukken en gedurende meer dan drie seconden ingedrukt te houden.</li> </ul>
SELECT (SELECTEREN)	Selecteert het apparaat, [IR], [KEY] (Toetsen) of [KEY & IR] (Toetsen en IR).
MODE (Modus)	Hiermee selecteert u de modus [UNLOCK] (Ontgrendelen), [ALL LOCK] (Alles vergrendelen) of [CUSTOM LOCK] (Aangepast vergrendelen).
UNLOCK (Ontgrendelen)	Alle knoppen zijn beschikbaar voor normaal gebruik.
ALL LOCK (Alles vergrendelen)	Vergrendelt alle knoppen.
CUSTOM LOCK (Aangepast vergrendelen)	Alle knoppen zijn vergrendeld, met uitzondering van de volgende, die afzonderlijk kunnen worden vergrendeld of ontgrendeld.

PROTECT MENU (Menu Bescherming)	
POWER (Stroomvoorziening)	Selecteer [UNLOCK] (Ontgrendelen) om de Aan/uit-knop te kunnen gebruiken wanneer alle knoppen zijn vergrendeld. Selecteer [LOCK] (Vergrendelen) om de knop te vergrendelen.
VOLUME	<p>Wanneer [IR] is geselecteerd in [SELECT] (Selecteren):</p> <ul style="list-style-type: none"> <li>- UNLOCK (Vergrendelen): Maakt het mogelijk om het volume te regelen met de VOL +/- toets op de afstandsbediening.</li> </ul> <p>Wanneer [KEY] (Toetsen) is geselecteerd in [SELECT] (Selecteren):</p> <ul style="list-style-type: none"> <li>- UNLOCK (Vergrendelen): Regel het volume met de + knop en de – knop op de monitor.</li> </ul> <p>Wanneer [KEY &amp; IR] (Toetsen en IR) is geselecteerd in [SELECT] (Selecteren):</p> <ul style="list-style-type: none"> <li>- UNLOCK (Vergrendelen): Regel het volume met de VOL +/- toets op de afstandsbediening en de + toets en de – toets op de monitor.</li> </ul> <p>LOCK (Vergrendelen): Om aanpassing van het volume te voorkomen. Bij het activeren van de volumevergrendeling, wordt het volume van de monitor onmiddellijk gewijzigd naar de MIN VOL-waarde.</p>
MIN VOL/MAX VOL	De volumeknoppen worden ontgrendeld en het volumeniveau kan alleen worden aangepast binnen het ingestelde bereik MIN en MAX. VOLUME moet voor deze functie op [UNLOCK] (Ontgrendelen) worden ingesteld.
INPUT (Ingang)	<p>Wanneer [IR] is geselecteerd in [SELECT] (Selecteren):</p> <ul style="list-style-type: none"> <li>- UNLOCK (Vergrendelen): Schakel de ingangsknoppen op de afstandsbediening in.</li> <li>- LOCK (Vergrendelen): Vergrendel alle invoerknoppen op de afstandsbediening.</li> </ul> <p>Wanneer [KEY] (Toetsen) is geselecteerd in [SELECT] (Selecteren):</p> <ul style="list-style-type: none"> <li>- UNLOCK (Vergrendelen): Schakel de INPUT/SET (Ingang/instellen)-knop op de monitor in.</li> <li>- LOCK (Vergrendelen): Vergrendel de INPUT/SET (Ingang/instellen)-knop op de monitor.</li> </ul> <p>Wanneer [KEY &amp; IR] (Toetsen en IR) is geselecteerd in [SELECT] (Selecteren):</p> <ul style="list-style-type: none"> <li>- UNLOCK (Vergrendelen): Schakel in om de ingangsknoppen op de afstandsbediening en de INPUT/SET (Ingang/instelling)-knop op de monitor te gebruiken.</li> <li>- LOCK (Vergrendelen): Vergrendel alle ingangsknoppen op de afstandsbediening en de INPUT/SET (Ingang/instellen)-knop op de monitor.</li> </ul>
ACTIVATE/ DEACTIVATE (Inschakelen/ uitschakelen)	Selecteer [ACTIVATE] (Inschakelen) om alle instellingen in te schakelen. Om de normale werking te hervatten houdt u de knop [DISPLAY] (Scherm) langer dan 5 seconden ingedrukt.
ALERT MAIL (Waarschuwingsmail)	Wanneer dit is ingesteld op [ON] (Aan) en het is aangesloten op een netwerk, kan het beeldscherm een e-mailbericht sturen als er een fout optreedt. De e-mailinstellingen moeten worden geconfigureerd in de HTTP-serverinstellingen van de monitor om een waarschuwingsmail te kunnen verzenden. Zie <a href="#">pagina 57</a> .
RESET (Opnieuw instellen)	Zet alle instellingen van het beveiligingsmenu terug naar de fabrieksinstelling, behalve [POWER ON DELAY] (Vertraging bij inschakelen) en [SECURITY SETTINGS] (Beveiligingsinstellingen).

# SYSTEM (Systeem)

SYSTEM MENU (Systeemmenu)	
MONITOR INFORMATION (Monitorinformatie)	Toont de modelnaam, het serienummer en de firmwareversie van de monitor. [CARBON SAVINGS] (CO2-besparing): Toont de geschatte koolstofbesparing in kg-CO2. De factor voor de ecologische voetafdruk in de berekening voor besparing van CO2 is gebaseerd op OECD (versie 2008). [CARBON USAGE] (CO2-verbruik): Toont het geschatte koolstofverbruik in kg-CO2. Dit is een aritmetische schatting, niet de werkelijke meetwaarde. Bij deze schatting wordt geen rekening gehouden met opties.
FIRMWARE	Toont de huidige firmwareversie van de monitor.
MAC ADDRESS (MAC-adres)	Toont het MAC-adres van de monitor.
DATE & TIME (Datum en tijd)	OPMERKING: Als de voeding van de monitor gedurende twee weken is uitgeschakeld, stopt de klokfunctie met werken. Stel in dit geval de instelling [DATE & TIME] (Datum en tijd) opnieuw in.
YEAR (Jaar)	Stelt het huidige jaar in. Druk op de + of – toets van de afstandsbediening om naar het huidige jaar te gaan.
MONTH (Maand)	Stelt de huidige maand in. Druk op de + of – toets van de afstandsbediening om naar de huidige maand te gaan.
DAY (Dag)	Stelt de huidige dag van de maand in. Druk op de + of – toets van de afstandsbediening om naar de huidige dag te gaan.
TIME (Tijd)	Stelt de huidige tijd in. Markeer het uurveld en druk vervolgens op de + of – toets op de afstandsbediening om naar het huidige uur te gaan en herhaal dit voor het minutenveld. OPMERKING: • De klok van de monitor heeft een 24 uursindeling. • Als de monitor zich op een locatie bevindt die op dat moment in de zomertijd staat, stel dan het TIME(Tijd)-veld in op wat de huidige tijd zou zijn als de zomertijd niet van kracht is. Schakel vervolgens de functie [DAYLIGHT SAVING] (Zomertijd) in om de klok automatisch aan te laten passen aan de huidige tijd.
CURRENT DATE TIME (Huidige datum en tijd)	Toont de huidige datum en tijd. Deze gegevens geven de wijzigingen in de instellingen van de datum en de tijd niet weer totdat op SET (Instellen) wordt gedrukt op de afstandsbediening.
DAYLIGHT SAVING (Zomertijd)	Verandert de real-time klok automatisch in overeenstemming met de zomertijd. OPMERKING: Stel de [DATE & TIME] (Datum en tijd) in voordat u de instelling [DAYLIGHT SAVING] (Zomertijd) inschakelt.
DAYLIGHT SAVING (Zomertijd)	Past automatisch de huidige tijd aan, wanneer de zomertijd van kracht is, op basis van de begin- en einddatum die in dit menu zijn geselecteerd.
BEGIN MONTH (Beginmaand)	Stel de maand, de dag en het tijdstip in waarop de zomertijd begint.
END MONTH (Eindmaand)	Stel de maand, de dag en de tijd in voor het einde van de zomertijd.
TIME DIFFERENCE (Tijdsverschil)	Stel het tijdsverschil voor de real-time klokafstelling in. Wanneer de zomertijd begint, is dit de hoeveelheid tijd die de real-time klok zal worden aangepast.
EXTERNAL CONTROL (Externe controle)	Stelt het ID-nummer van de monitor in, wijst de monitor toe aan groepen.
MONITOR ID (Monitor-ID)	Stelt het ID-nummer van de monitor in tussen 1 en 100. Dit nummer wordt ook gebruikt door de afstandsbediening in de ID-modus. OPMERKING: Het wordt sterk aanbevolen, om de monitor individueel te kunnen identificeren en te controleren.
GROUP ID (Groeps-ID)	Met deze functie wijst u monitoren aan groepen toe. Door dit te doen kunt u opdrachten naar alle beeldschermen sturen, waarbij de opdracht alleen voor monitoren met de overeenkomende groeps-ID wordt uitgevoerd. Dankzij groeps-ID's kunt u specifieke groepen monitoren aansturen via een enkele opdracht, met razendsnelle gelijktijdige bediening. Dit komt bijvoorbeeld van pas als u snel wilt schakelen tussen video-ingangen of tegelmatrixconfiguraties in een videowand. De functie [GROUP ID] (Groeps-ID) wordt alleen gebruikt via LAN- of RS-232C-opdrachten vanaf uw software of beheersysteem. Monitoren kunnen worden toegewezen aan een van de 10 beschikbare groeps-ID's, met de labels A t/m J. Raadpleeg het bestand External_Control.pdf (zie <a href="#">pagina 73</a> ) voor de opdrachtcodes van de monitor.
CONTROL TERMINAL (Besturingsterminal)	Kiest besturingsterminal, [RS-232C] of [LAN].
LANGUAGE (Taal)	Selecteer de taal die in het OSD wordt gebruikt.

SYSTEM MENU (Systeemmenu)	
OSD	
OSD TIME (OSD-tijd)	Hiermee schakelt u het OSD-menu uit als er een tijd geen activiteit heeft plaatsgevonden. De voorgeprogrammeerde keuzes zijn 10-240 seconden.
OSD POSITION (OSD-positie)	Hiermee bepaalt u waar het OSD op het scherm wordt weergegeven.
OSD SIZE (OSD-afmeting)	Wijzig de grootte van de OSD op het scherm.
INFORMATION OSD (Informatie-OSD)	Selecteert of er al dan niet automatisch informatie over de monitor wordt weergegeven wanneer deze wordt ingeschakeld, een andere ingang krijgt of het huidigeingangssignaal verandert. De informatie omvat de huidige ingang, de audiobron, de beeldverhouding, de resolutie en de verversingssnelheid. De ID en het IP-adres van de monitor worden ook weergegeven, tenzij deze zijn ingesteld op OFF (Uit). Merk op dat de informatie-OSD ook wordt weergegeven wanneer u op de knop DISPLAY (Scherm) op de afstandsbediening drukt. De afstandsbedieningsfunctie kan niet worden uitgeschakeld.
COMMUNICATION INFO (Communicatie-info).	Selecteert of het [IP ADDRESS] (IP-adres) al dan niet wordt weergegeven wanneer de [INFORMATIE OSD] (Informatie-OSD) op [ON] (Aan) staat. De informatie wordt ingesteld in [NETWORK INFORMATION] (Netwerkinformatie) in [NETWORK] (Netwerk).
OSD ROTATION (OSD-rotatie)	Hiermee kunt u de OSD-weergaverichting instellen op liggend of staand. OPMERKING: OSD-instellingen in de modus [LANDSCAPE] (Liggend) worden bewaard in de modus [PORTRAIT] (Staand).
LANDSCAPE (Liggend)	Toont het OSD in liggende stand.
PORTRAIT (Staand)	Toont het OSD in staande richting.
KEY GUIDE (Bedieningsaanwijzing)	Toont de Toetsengids van de bedieningstoetsen van de monitor bij het openen van het OSD-menu. De Toetsengids is uitgelijnd met het toetsenpaneel van de monitor en beweegt niet als de OSD-positie verandert. Het is een visuele gids om de positie van de knoppen aan te geven, zodat de functies eenvoudig kunnen worden aangepast wanneer er geen gebruik wordt gemaakt van een afstandsbediening.
CLONE SETTING (Klooninstelling)	Kopieert enkele van de OSD-menu-instellingen naar andere monitors met behulp van een USB-opslagapparaat (FAT16, FAT32). OPMERKING: De selectie van de instellingen die moeten worden gekopieerd, wordt gereset naar de standaardwaarde wanneer de monitor wordt uitgeschakeld.
ALL INPUT (Alle invoer)	Wanneer deze optie is geselecteerd, worden alle instellingen van de ingangsaansluitingen gekopieerd.
INPUT (Ingang)	Kopieert de geselecteerde instellingen.
PICTURE (Beeld)	
AUDIO	
SCHEDULE (Schema)	
SLOT (Sleuf)	
NETWORK (Netwerk)	
PROTECT (BESCHERMEN)	
SYSTEM (SYSTEEM)	
HTTP	
COPY START - USB READ (Start kopiëren, start lezen USB)	Importeert het geëxporteerde instellingenbestand en overschrijft de huidige OSD-instellingen.
COPY START - USB WRITE (Start kopiëren, start schrijven USB)	Exporteert de monitorinstellingen naar een aangesloten USB-opslagapparaat. Markeer en druk op SET (Instellen) om elke instelling te selecteren die naar de andere monitoren moet worden gekopieerd, of selecteer [ALL INPUT] (Alle invoer). Markeer [YES] (Ja) en druk op SET (Instellen) om het kopiëren van de instellingen te starten.
POWER INDICATOR (Stroomindicator)	Schakelt de led aan of uit die aangeeft dat de monitor is ingeschakeld en in actieve modus staat. De voedingsindicator van de monitor zal niet gaan branden wanneer deze instelling [OFF] (Uit) is.
MUTE SETTING (Instelling Dempen)	Hiermee kunt u de audio- en video-uitvoer van de monitor dempen. AUDIO: Dempst de audio-uitvoer wanneer de knop MUTE (Dempen) op de afstandsbediening wordt ingedrukt. VIDEO: Dempst de video-uitvoer wanneer de knop MUTE (Dempen) op de afstandsbediening wordt ingedrukt. AUDIO & VIDEO: Dempst de audio- en video-uitvoer wanneer de knop MUTE (Dempen) op de afstandsbediening wordt ingedrukt. OPMERKING: De instelling MUTE (Dempen) komt te vervallen in de volgende gevallen: <ul style="list-style-type: none"> <li>Als u de [INPUT] (Ingang) wijzigt, de hoofdschakelaar in- of uitschakelt, in-/uitschakelt met de knop  op de afstandsbediening of de monitor, terugkeert uit de energiebesparingsmodus, de [MUTE SETTING] (Instelling Dempen) wijzigt, de [AUDIO MODE] (Audiomodus) wijzigt, wanneer het volume wordt gewijzigd met de afstandbediening of de toets op de monitor, of wanneer het videosignaal (resolutie/scanfrequentie) wordt gewijzigd.</li> </ul>
UPDATE FIRMWARE (Firmware bijwerken)	Update de firmware door het USB-opslagapparaat (FAT16, FAT32) dat het FIRMWARE-beeldbestand (PAC-bestand) opslaat op de monitor aan te sluiten.
RESET (Opnieuw instellen)	Zet alle instellingen van het systeemmenu terug naar de fabrieksinstellingen, behalve [LANGUAGE] (Taal), [OSD ROTATION] (OSD-rotatie), [KEY GUIDE] (Toetsengids) en [DATE & TIME] (Datum en tijd).
FACTORY RESET (Fabrieksinstellingen)	
RESET (Opnieuw instellen)	De fabrieksinstellingen worden teruggezet voor alle items.

# Recyclage- en energie- informatie van de fabrikant

## Dit hoofdstuk bevat:

- ⇒ “Het afdanken van uw oude NEC-product” op pagina 92
- ⇒ “Energiebesparing” op pagina 92
- ⇒ “WEEE-merk (Europese Richtlijn 2012/19/EU en wijzigingen hiervan)” op pagina 93

NEC DISPLAY SOLUTIONS zet zich nadrukkelijk in voor de bescherming van het milieu en beschouwt recycling als één van de topprioriteiten van het bedrijf in een poging om de milieulast tot een minimum te beperken. Wij hebben ons voorgenomen om milieuvriendelijke producten te ontwikkelen en streven er steeds naar om de nieuwste onafhankelijke standaarden van instellingen als ISO (Internationale organisatie voor standaardisering) en TCO (Zweedse vakbond) mee te helpen definiëren en na te leven.

# Het afdanken van uw oude NEC-product

---

Het doel van recycling is een milieuvoordeel te verkrijgen door hergebruik, opwaarderen, herstellen of terugwinnen van materiaal. Toegeweide recyclinglocaties zorgen ervoor dat componenten die schadelijk zijn voor het milieu op de juiste wijze worden verwerkt en veilig worden verwijderd. Om voor de beste recycling van onze producten te zorgen, biedt NEC DISPLAY SOLUTIONS een variëteit aan recycling-procedures en geeft advies over hoe het product op een milieuvriendelijke manier te behandelen als het einde van de levensduur bereikt is.

Alle vereiste informatie over het verwijderen van het product en landspecifieke informatie over recyclinglocaties vindt u op de volgende websites:

<https://www.nec-display-solutions.com/p/greenvision/en/greenvision.xhtml> (in Europa)

<https://www.nec-display.com> (in Japan)

<https://www.necdisplay.com> (in de VS).

## Energiebesparing

---

Deze monitor is uitgerust met een geavanceerde energiebesparingsfunctie. Wanneer een Display Power Management-sigitaal (DPMS) naar de monitor wordt verzonden, treedt de energiebesparingsstand in werking. De monitor werkt met één energiebesparingsstand.

Ga voor aanvullende informatie naar:

<https://www.necdisplay.com/> (in de VS)

<https://www.nec-display-solutions.com/> (in Europa)

<https://www.nec-display.com/global/index.html> (wereldwijd)

Voor ErP-vereiste / Voor ErP (netwerk-stand-by) vereiste:

Met uitzondering van onderstaande omstandigheden:

[POWER SAVE] (Energiebesparing) is ingesteld op [DISABLE] (Uitgeschakeld).

[SLOT POWER] (Sleufvoeding) is ingesteld op [ON] (Aan).

[CEC] is ingesteld op [MODE1] (Modus1) of [MODE2] (Modus2).

De monitor gebruikt een optionele kaart.

[MODE] (Modus) in [POWER SAVE SETTING] (Energiebesparingsinstelling) is ingesteld op [LOW POWER] (Besparing).

[AUTO INPUT CHANGE] (Automatische ingangswijziging) is ingesteld op een instelling, behalve NONE (Geen).

[USB POWER] (USB-voeding) is ingesteld op [ON] (Aan).

[QUICK START] (Snel aan de slag) is ingeschakeld op [ENABLE] (Inschakelen).

Stroomverbruik (geel brandend): 2,0 W of minder.

Tijd van energiebeheerfunctie: 10 sec. (Standaardinstelling).

Stroomverbruik (geel knipperend): 0,5 W of minder.

Tijd van energiebeheerfunctie: 3 min. (Standaardinstelling).



## WEEE-merk (Europese Richtlijn 2012/19/EU en wijzigingen hiervan)



### Weggoaien van uw gebruikte product: Binnen de Europese Unie

Gezien de wetgeving van de EU, van toepassing in alle lidstaten, is het vereist dat u elektrische en elektronische apparatuur voorzien van het symbool (links) apart wegdoet en scheidt van het huishoudelijke afval. Hieronder vallen ook monitoren en elektrische accessoires zoals signaal- of voedingskabels. Als u dergelijke producten wilt wegdoen, volg dan de richtlijnen van uw lokale overheid of doe navraag bij de winkel waar u het product hebt aangeschaft. Volg, indien van toepassing, de geldende wet- en regelgeving, of eventuele overeenkomsten in uw bezit. Het symbool op elektrische en elektronische producten is mogelijk alleen van toepassing op de huidige lidstaten van de Europese Unie.

### Buiten de Europese Unie

Als u woonachtig bent buiten de Europese Unie en elektrische of elektronische apparaten wilt weggoaien, neem dan contact op met de lokale overheid om naar de juiste wijze van afvoeren te vragen.



**EU:** Met het symbool met de afvalbak met het kruis erdoor wordt aangegeven dat gebruikte batterijen niet met het huishoudelijk afval mogen worden weggegooid. Er is een afzonderlijk inzamelingsstelsel voor gebruikte batterijen, waardoor deze op de juiste wijze en in overeenstemming met de wetgeving kunnen worden verwerkt en gerecycled.

**In overeenstemming met EU-richtlijn 2006/66/EC, en amendementen, mag de batterij niet op een onjuiste manier worden weggegooid. De batterij moet apart worden ingezameld door de plaatselijke afvaldienst.**