

دليل الاستخدام

شاشة عرض كبيرة

MultiSync M431

MultiSync M491

MultiSync M551

MultiSync M651

الطراز: M651، M551، M491، M431

يُرجى العثور على اسم الطراز على الملصق الموجود في الجزء الخلفي من الشاشة.

جدول المحتويات

٨	الاستخدام الموصى به	٢	معلومات مهمة
٨	الصيانة	٨	الاستخدام الموصى به والصيانة

الفصل ١ التركيب

١٦	متطلبات التهوية	١٠	نظرة عامة على الإعدادات
١٦	التثبيت في السقف	١٣	التثبيت (للعلاء)
١٧	تركيب ملحقات التثبيت	١٤	التثبيت (للمثبتين المدربين)
١٨	تركيب حامل المنضدة العلوي الاختياري وفكها	١٥	مكان التثبيت
		١٥	الاتجاه

الفصل ٢ أسماء الأجزاء ووظائفها

٢٤	وحدة التحكم عن بعد اللاسلكية	٢١	لوحة التحكم
		٢٢	اللوحة الطرفية

الفصل ٣ التوصيلات

٢٩	HDMI-CEC (التحكم بالأجهزة الإلكترونية الخاصة بالمستخدم)	٢٧	مخطط توصيل الأسلاك
٣٠	أمر HDMI-CEC	٢٨	التوصيل بجهاز كمبيوتر خاص
٣١	مصادر تشغيل الفيديو الداخلية	٢٨	التوصيل بجهاز كمبيوتر مزود بمنفذ HDMI
٣١	مشغل الوسائط	٢٨	التوصيل بجهاز كمبيوتر مزود بمنفذ الشاشة
٣١	لوحة خيارات الشاشة	٢٩	التوصيل بجهاز الوسائط عن طريق HDMI
٣٢	توصيل جهاز USB	٢٩	التوصيل بجهاز صوتي مدعم بوظيفة ARC

الفصل ٤ التشغيل الأساسي

٣٦	التنقل بين أوضاع الصور	٣٤	وضعا التشغيل والإيقاف
٣٧	إعدادات نسب العرض إلى الإرتفاع	٣٥	نطاق التشغيل لوحدة التحكم عن بعد
٣٨	عناصر التحكم في OSD (المعلومات المعروضة على الشاشة)	٣٥	استخدام إدارة الطاقة
٤٠	استخدم قائمة Media Player (مشغل الوسائط)		يقوم بإظهار المعلومات على المعلومات المعروضة على الشاشة OSD
٤٠	قائمة مشغل الوسائط	٣٦	

التشغيل المتقدم

الفصل ٥

٤٦	تأمين كلمة المرور	٤٤	إنشاء جدول طاقة
٤٨	قفل أزرار وحدة التحكم	٤٥	استخدام أوضاع الصورة
٥٠	إعدادات وظيفة رقم تعريف وحدة التحكم عن بعد	٤٦	مفاتيح تحكم إعدادات أمان وقفل الشاشة

التحكم الخارجي

الفصل ٦

٦٠	الأوامر	٥٢	التحكم في الشاشة عبر RS-232C
٦١	دليل التشغيل	٥٣	التحكم في الشاشة عبر شبكة الاتصال المحلية
		٥٤	متصفح خادم HTTP

استكشاف الأعطال وإصلاحها

الفصل ٧

٦٤	عدم عمل وظيفة SCHEDULE/OFF TIMER (جدولة/مؤقت الإيقاف) على نحو سليم	٦٣	مشكلات صورة الشاشة وإشارة الفيديو
٦٥	صورة بلون التلج، ضعف الصوت في وضع TV (تلفزيون)	٦٣	لا توجد صورة
٦٥	لوحة وصل USB لا تعمل	٦٣	ثبات الصورة
٦٥	التداخل في وضع TV (تلفزيون)	٦٣	الصورة تومض
٦٥	التحكم عبر RS-232C أو شبكة الاتصال المحلية (LAN) غير متوفرين	٦٤	عدم ثبات الصور أو عدم وضوحها أو ظهور تشوش بها
٦٥	الشاشة تتحول إلى وضع الاستعداد تلقائيًا	٦٤	لا يتم إعادة إنتاج الصور بشكل صحيح
٦٥	لا تتعرف وظيفة Media Player (مشغل الوسائط) على جهاز تخزين USB	٦٤	عدم عرض الدقة المحددة بشكل مناسب
٦٥	أنماط مؤشر الطاقة	٦٤	يعد تباين الفيديو إما مرتفع جدًا أو منخفض جدًا
٦٥	عدم إضاءة مؤشر بيان الحالة الموجود على الشاشة (يتعذر رؤية اللون الأزرق أو الأحمر)	٦٤	مشكلات الأجهزة
٦٥	ظهور ألوان مؤشر بيان الحالة وامضة أو متوهجة باستثناء اللون الأزرق	٦٤	عدم استجابة الزر 
		٦٤	لا يوجد صوت
		٦٤	وحدة التحكم عن بعد غير متاحة

المواصفات

الفصل ٨

٧٠	M551	٦٧	إشارة دخل متوافقة
٧١	M651	٦٨	M431
		٦٩	M491

مصادر خارجية

ملحق ب

قائمة عناصر التحكم في OSD (المعلومات المعروضة على الشاشة)

ملحق ج

٨٣..... (الفتحة) SLOT	٧٦..... (الدخل) INPUT
٨٥..... (الشبكة) NETWORK	٧٨..... (الصورة) PICTURE
٨٦..... (الحماية) PROTECT	٨١..... (الصوت) AUDIO
٨٩..... (النظام) SYSTEM	٨٢..... (الجدولة) SCHEDULE

المعلومات الصادرة عن الجهة المصنعة بشأن إعادة التدوير والطاقة

ملحق د

٩٢..... توفير الطاقة	٩٢..... التخلص من منتج NEC القديم
----------------------	-----------------------------------

معلومات الكبل

تنبيه: يرجى استخدام الكبلات المرفقة بهذا المنتج كي لا يحدث تداخل مع استقبال الراديو والتلفزيون. فيما يخص منفذ USB، يُرجى استخدام كابل إشارة مُغلف بقلب حديدي. فيما يخص منفذ HDMI ومنفذ DisplayPort، يرجى استخدام كبل إشارة مغلف. يؤدي استخدام كبلات أو مهايئات أخرى إلى حدوث تداخل مع إشارة الراديو والتلفزيون المستقبلية.

المعلومات الخاصة باللجنة الفيدرالية للاتصالات

تحذير: لا تسمح اللجنة الفيدرالية للاتصالات بإجراء أية تعديلات أو تغييرات على الوحدة ما عدا تلك الموصى بها من قبل شركة NEC Display Solutions of America, Inc. في هذا الدليل. وقد يؤدي التقاعد عن الالتزام بالقوانين الحكومية إلى حرمانك من حَقِّك في تشغيل هذا الجهاز.

أثبتت الاختبارات التي أجريت على هذا الجهاز توافقه مع حدود المواصفات القياسية للفتة B من الأجهزة الرقمية، وفقاً للمادة ١٥ من قوانين اللجنة الفيدرالية للاتصالات، وقد وضعت هذه المعايير لتوفير حماية مناسبة من التداخل الضار عند التركيب داخل المنشآت السكنية، علماً بأن هذا الجهاز يولد، ويستخدم بل وقد تصدر عنه ترددات لاسلكية، وقد يتسبب في حدوث تداخلات ضارة بالاتصالات اللاسلكية، إذا لم يتم تركيبه واستخدامه وفقاً للتعليمات الواردة في هذا الدليل. ورغم ذلك، فليس هناك ما يضمن عدم حدوث هذه التداخلات عند التركيب في منشأة معينة. في حالة تسبب هذا الجهاز في حدوث تداخل ضار باستقبال أجهزة الراديو أو التلفزيون، وهو ما يمكن تحديده بتشغيل الجهاز وإيقافه، ينبغي للمستخدم محاولة تصحيح هذا التداخل باتباع واحد أو أكثر من الإجراءات التالية:

- إعادة توجيه هوائي الاستقبال أو تغيير موضعه.
 - زيادة المسافة الفاصلة بين الشاشة وجهاز الاستقبال.
 - توصيل الجهاز بمقيس تيار كهربائي مختلف عن المقيس الموصل به جهاز الاستقبال.
 - استشارة البائع أو أحد فنيي الراديو أو التلفزيون المتخصصين للحصول على المساعدة اللازمة.
- ينبغي للمستخدم، متى لزم الأمر، أن يتصل بالبائع أو أحد فنيي اللاسلكي/التلفزيون المتخصصين للحصول على اقتراحات إضافية، وقد يجد المستخدم الكتيب الذي أعدته اللجنة الفيدرالية للاتصالات مفيداً في هذا الصدد، وهو بعنوان: «كيفية التعرف على مشكلات التداخل مع إشارات الراديو والتلفزيون وحلها». يتوفر هذا الكتيب من الولايات المتحدة Government Printing Office, Washington, D.C. 20٥٠٢، متجر رقم ٤٠٠٣٤٥-٠٠٠-٠٠٠٤.

إعلان المطابقة من المورد

يتوافق هذا الجهاز مع الباب رقم ١٥ من قوانين اللجنة الفيدرالية للاتصالات، ويخضع تشغيله للشروطين التاليين: (١) ألا يتسبب هذا الجهاز في حدوث تداخل ضار؛ و(٢) أن يستقبل هذا الجهاز أي تداخل بما في ذلك التداخل الذي قد يترتب عليه أوضاع تشغيل غير مرغوبة.

الجهة المسؤولة بالولايات المتحدة: شركة NEC Display Solutions of America, Inc.
العنوان: 3250 Lacey Rd, Ste 500
Downers Grove, IL 60515
هاتف رقم: (630) 467-3000
نوع المنتج: شاشة عرض
تصنيف الجهاز: جهاز طرفي من الفئة ب
الطراز: M651، M551، M491، M431



- إن الاستخدام الأساسي المصمم من أجله هذه المنتج هو كأحد معدات المعلومات التقنية التي تستخدم في بيئة منزلية أو مكتبية.
- هذا المنتج مخصص للتوصيل بجهاز كمبيوتر وغير مخصص لعرض إشارات البث التلفزيونية.



ملاحظة:

- (١) لا يجوز إعادة طباعة محتويات دليل الاستخدام بشكل جزئي أو كلي دون الحصول على تصريح بذلك.
- (٢) تخضع محتويات هذا الدليل للتغيير دون إخطار.
- (٣) تم إعداد هذا الدليل بعناية، ومع ذلك يرجى الاتصال بنا عند ملاحظة أية نقاط مثيرة للشك أو أخطاء أو أجزاء محذوفة أو أجزاء محذوفة.
- (٤) الصورة المعروضة في دليل الاستخدام هذا هي إرشادية فقط. في حالة عدم الاتساق بين الصورة والمنتج الفعلي، حينها يحدد المنتج الفعلي الشكل الحقيقي.
- (٥) بخلاف ما تنص عليه المادتان (٣) و(٤)، لن تتحمل شركة NEC أذى مسؤولية عن أي مطالبات تتعلق بخسارة الأرباح أو أي أمور أخرى تنجم عن استخدام الجهاز.
- (٦) يُرفق دليل الاستخدام عادةً إلى جميع البلاد، لذا قد ترد فيهما مواصفات تتعلق ببلاد أخرى.



معلومات مهمة

احتياطات السلامة والصيانة





للحصول على الأداء الأمثل، يُرجى
مراعاة ما يلي عند إعداد شاشة
LCD الملونة واستخدامها:







عن الرموز

لضمان الاستخدام الآمن والملائم للمنتج، يستخدم هذا الدليل عددًا من الرموز لتفادي إصابتك وإصابة الآخرين، بالإضافة إلى تفادي تضرر الممتلكات. ترد الرموز ومعانيها أدناه. تأكد من فهمها جيدًا قبل قراءة هذا الدليل.







قد يتسبب التقصير في مراعاة هذا الرمز والتعامل مع المنتج بشكل غير صحيح في وقوع حوادث تؤدي إلى إصابة خطيرة أو تفضي إلى الموت.	 تحذير
قد يتسبب التقصير في مراعاة هذا الرمز والتعامل مع المنتج بشكل غير صحيح في حدوث إصابة شخصية أو تضرر الممتلكات المحيطة.	 تنبيه

أمثلة على الرموز

 يشير إلى تحذير أو تنبيه. يشير هذا الرمز أن عليك الحذر من الصدمات الكهربائية.	
 يشير إلى إجراء محظور. يشير هذا الرمز إلى شيء ما يُحظر عليك.	
 يشير إلى إجراء إلزامي. يشير هذا الرمز إلى وجوب فصل كبل الطاقة عن مأخذ التيار.	

تحذير 	
افصل كبل الطاقة إذا تعطل المنتج. في حالة انبعاث دخان أو روائح غريبة أو أصوات من المنتج، أو إذا أسقط المنتج أو انكسرت الحاوية، فقم بفصل مصدر إمداد طاقة المنتج، ثم افصل كبل الطاقة عن مأخذ التيار. قد لا يتسبب التقصير في القيام بذلك في نشوب حريق أو حدوث صدمة كهربائية فقط، بل يمكنه التسبب في إعاقة الرؤية أيضًا. اتصل بالبايع من أجل عمليات التصليح. لا تحاول تصليح المنتج بنفسك. لأن القيام بذلك يشكل خطرًا.	١  فصل كبل الطاقة
لا تفتح حاوية المنتج أو تزيله. تجنب فك المنتج. يوجد مواضع عالية الفولطية في المنتج. إن فتح أغلفة الشاشة أو إزالتها وإدخال تعديل على المنتج قد يعرضك إلى خطر الإصابة الكهربائية أو الحرق أو مخاطر أخرى. يرجى الرجوع إلى فنيين مؤهلين في جميع أعمال الصيانة.	٢   
لا تستخدم المنتج إذا كان به تلف هيكلي. إذا لاحظت أي أضرار هيكلية مثل الشقوق أو التذبذب غير الطبيعي، يرجى الرجوع إلى فني الصيانة المؤهلين. إذا تم استخدام المنتج في هذه الحالة، فقد يسقط المنتج أو يتسبب في إصابة شخصية.	٣ 

تحذير 

<p>توخ الحذر عند التعامل مع كبل الطاقة. فقد يؤدي تلف الكبل إلى نشوب حريق أو حدوث صدمة كهربائية.</p> <ul style="list-style-type: none"> • تجنب وضع أجسام ثقيلة على الكبل. • تجنب وضع الكبل تحت المنتج. • تجنب تغطية الكبل بسجادة، أو غيرها. • تجنب خدش الكبل أو إدخال تعديل عليه. • تجنب ثني الكبل أو لويه أو سحبه بقوة مفرطة. • تجنب تعريض الكبل للحرارة. <p>في حال تلف الكبل (انكشاف الأسلاك الداخلية، انقطاع الأسلاك، وغيره)، اطلب من البائع تبديله.</p>	<p>لا تلمس مقبس توصيل الطاقة إذا سمعت صوت الرعد. قد يتسبب القيام بذلك في حدوث صدمة كهربائية.</p>	<p></p>	<p>٤</p>
<p>يُرجى استخدام سلك الطاقة المرفق مع هذا المنتج حسب جدول أسلاك الطاقة الوارد أدناه.</p>	<p>وفي حال عدم وجود كبل الطاقة مرفقاً مع المنتج، يُرجى الاتصال بشركة NEC. وفي جميع الحالات الأخرى، يُرجى استخدام كبل طاقة من نوع القابس يتطابق مع مقبس الطاقة الموجود بالمنتج. ويجب أن يتوافق كبل الطاقة المتطابق مع جهد التيار المتردد الصادر عن مأخذ التيار، على أن يكون معتمداً ومتوافقاً مع معايير السلامة المعمول بها في دولة الشراء.</p>	<p></p>	<p>٥</p>
<p>وإننا نوصي بشدة بالاستعانة بفني مُدرب لتثبيت الجهاز تركيباً صحيحاً.</p>	<p>حيث يؤدي عدم اتباع إجراءات التركيب القياسية الموصى به إلى تلف المنتج أو إصابة المستخدم أو الشخص الذي يقوم بالتركيب.</p>	<p></p>	<p>٦</p>
<p>يُرجى تركيب المنتج وفقاً للمعلومات الآتية.</p>	<p>يتعدى استخدام هذا المنتج أو تركيبه دون استخدام حامل منضدة علوي أو غيره من ملحقات التركيب اللازمة لدعم الجهاز.</p>	<p></p>	<p>٧</p>
<p>• M491/M551/M651: يحظر استخدام هذا المنتج على الأرض في ظل وجود الحامل المكتبي العلوي. يرجى وضع هذا المنتج على منضدة أو باستخدام ملحقات التركيب اللازمة لدعم الجهاز.</p> <p>يُرجى الاستعانة بالعدد اللازم من الأشخاص القادرين رفع المنتج دون التسبب في حدوث إصابة شخصية أو تلف المنتج عند نقل المنتج أو تحريكه أو تركيبه.</p> <p>يوصى بالاستعانة بفردين أو أكثر عند نقل أو تركيب أو تحريك الشاشة طراز M431/M491/M551، والاستعانة بأربعة أفراد أو أكثر عند نقل أو تركيب أو تحريك الشاشة من طراز M651.</p> <p>لمزيد من المعلومات حول التركيب أو الإزالة، يرجى الرجوع إلى التعليمات المرفقة مع أدوات التثبيت الاختيارية.</p> <p>تجنب تغطية فتحة التهوية الموجودة في المنتج. قد يتسبب التركيب غير الملائم في تلف المنتج وحدث صدمة كهربائية أو نشوب حريق.</p> <p>تجنب تركيب المنتج في المواقع المذكورة أدناه:</p> <ul style="list-style-type: none"> • الأماكن رديئة التهوية. • بالقرب من المدفأة أو مصادر الحرارة الأخرى أو في ضوء الشمس المباشر. • مناطق الاهتزاز المستمر. • الأماكن المشبعة بالرطوبة أو الأتربة أو البخار أو الزيوت. • الأماكن المفتوحة. • الأماكن ذات درجات الحرارة المرتفعة التي تتغير فيها الرطوبة بسرعة ومن المحتمل أن يحدث تكاثف فيها. • إذا لم يكن السقف أو الجدار صلباً بما يكفي لكي يتحمل وزن المنتج وملحقات التثبيت. <p>لا تقم بتركيب المنتج بشكل معكوس.</p>	<p>يُرجى تركيب المنتج وفقاً للمعلومات الآتية.</p> <p>يتعدى استخدام هذا المنتج أو تركيبه دون استخدام حامل منضدة علوي أو غيره من ملحقات التركيب اللازمة لدعم الجهاز.</p> <p>• M491/M551/M651: يحظر استخدام هذا المنتج على الأرض في ظل وجود الحامل المكتبي العلوي. يرجى وضع هذا المنتج على منضدة أو باستخدام ملحقات التركيب اللازمة لدعم الجهاز.</p> <p>يُرجى الاستعانة بالعدد اللازم من الأشخاص القادرين رفع المنتج دون التسبب في حدوث إصابة شخصية أو تلف المنتج عند نقل المنتج أو تحريكه أو تركيبه.</p> <p>يوصى بالاستعانة بفردين أو أكثر عند نقل أو تركيب أو تحريك الشاشة طراز M431/M491/M551، والاستعانة بأربعة أفراد أو أكثر عند نقل أو تركيب أو تحريك الشاشة من طراز M651.</p> <p>لمزيد من المعلومات حول التركيب أو الإزالة، يرجى الرجوع إلى التعليمات المرفقة مع أدوات التثبيت الاختيارية.</p> <p>تجنب تغطية فتحة التهوية الموجودة في المنتج. قد يتسبب التركيب غير الملائم في تلف المنتج وحدث صدمة كهربائية أو نشوب حريق.</p> <p>تجنب تركيب المنتج في المواقع المذكورة أدناه:</p> <ul style="list-style-type: none"> • الأماكن رديئة التهوية. • بالقرب من المدفأة أو مصادر الحرارة الأخرى أو في ضوء الشمس المباشر. • مناطق الاهتزاز المستمر. • الأماكن المشبعة بالرطوبة أو الأتربة أو البخار أو الزيوت. • الأماكن المفتوحة. • الأماكن ذات درجات الحرارة المرتفعة التي تتغير فيها الرطوبة بسرعة ومن المحتمل أن يحدث تكاثف فيها. • إذا لم يكن السقف أو الجدار صلباً بما يكفي لكي يتحمل وزن المنتج وملحقات التثبيت. <p>لا تقم بتركيب المنتج بشكل معكوس.</p>	<p> </p>	<p>٨</p>



تحذير



منع الانقلاب والسقوط بسبب الزلازل أو الصدمات الأخرى.

لمنع حدوث إصابة شخصية أو تلف في المنتج بسبب سقوطه الناتج عن الزلازل أو الاهتزازات الأخرى، تأكد من أن المنتج في مكان مناسب وخذ كل الاحتياطات اللازمة لمنع سقوطه.

تهدف تدابير منع السقوط والإمالة إلى الحد من خطر الإصابة، ولكنها قد لا تضمن الفعالية ضد جميع الزلازل.

قد يميل المنتج مسبباً إصابة شخصية.

- عند استخدام المنتج على حامل المنضدة العلوي الاختياري، قم بتثبيته بالحائط بإحكام مستخدماً حبلًا أو سلسلة تتحمل وزن المنتج لمنع من السقوط. قم بتثبيت الكبل أو السلسلة بإحكام بالمنتج باستخدام المشابك والمسامير المولوية المرفقة مع المنتج أو حامل المنضدة العلوي.
- يتمتع الحامل بهيكل يمنع إمالة الشاشة، حسب نوع حامل المنضدة العلوي. يرجى الرجوع إلى دليل حامل المنضدة العلوي.
- تأكد من فك الكبل أو السلسلة من الحائط قبل تحريك المنتج لمنع تلف المنتج أو الإضرار به.

قد يسقط المنتج مسبباً إصابة شخصية.





- تجنب محاولة تعليق المنتج، باستخدام سلك السلامة للتركيب.
 - يرجى تثبيت المنتج في موقع ثابت وقوي في الجدار أو السقف لدعم وزن المنتج.
 - احرص على تجهيز المنتج باستخدام ملحقات التثبيت المناسبة كالخطاف أو برغي ذي عروة أو قطع التثبيت، ثم قم بتأمين المنتج باستخدام سلك السلامة. وتجنب شد سلك السلامة بقوة.
 - يرجى التأكد من أن ملحقات التثبيت تتمتع بصلاب كافية لدعم المنتج قبل تعليقه.
- مخاطر عدم الثبات.

قد يسقط المنتج، ويتسبب في حدوث إصابات خطيرة للأشخاص أو الوفاة. وتجنب التعرض للإصابة يجب تثبيت هذا المنتج على الأرضية أو إحكام تركيبه على الحائط حسب ما ورد في تعليمات التركيب.









يمكن تجنب العديد من الإصابات، خاصة للأطفال، من خلال اتخاذ احتياطات بسيطة مثل:

- احرص على استخدام حوامل أو طرق تركيب موصى بها من قبل الشركة المصنعة لمجموعة الشاشة.
 - احرص على استخدام الأثاث الذي يمكنه دعم المنتج بأمان.
 - تأكد دائماً من أن المنتج لا يتخطى حافة الأثاث الداعم.
 - احرص على بتوعية الأطفال حول مخاطر التسلق على الأثاث للوصول إلى المنتج أو ضوابطه.
 - احرص على توصيل أسلاك وكبلات التوصيل بالمنتج بحيث لا يمكن تعثره أو سحبه أو الإمساك به.
 - لا تضع منتجاً في مكان غير مستقر أبداً.
 - لا تضع المنتج أبداً على أثاث طويل (على سبيل المثال، خزانة الملابس أو رف الكتب) دون تثبيت كل من الأثاث والمنتج على الدعم المناسب.
 - لا تضع المنتج على القماش أو المواد الأخرى التي قد تقع بين المنتج والأثاث الداعم.
 - لا تضع أبداً العناصر التي قد تغري الأطفال بالتسلق، مثل الألعاب وأجهزة التحكم عن بُعد، أعلى المنتج أو الأثاث الذي يتم وضع المنتج عليه.
- إذا كانت الشاشة الحالية سيتم الاحتفاظ بها ونقلها، فيجب تطبيق نفس الاعتبارات المذكورة أعلاه.





تحذير 

	<p>تجنب وضع هذا المنتج على عربة أو حامل أو طاولة مائلة أو غير ثابتة. لأن فعل ذلك يمكن أن يؤدي إلى السقوط أو الإمالة ويسبب إصابة شخصية.</p>	
<p>تجنب إدخال أي أجسام، من أي نوع، داخل فتحات حاوية الشاشة. حيث قد يكون خطيراً أو مميتاً أو سبباً في حدوث صدمة كهربائية أو حريق أو فشل المنتج. احفظ هذه الأشياء بعيداً عن الأطفال والرضع.</p>	 	١١
<p>تجنب سكب أي سوائل داخل حاوية الشاشة أو استخدام المنتج بالقرب من الماء. أوقف تشغيل الطاقة وافصل كبل الطاقة الخاص بالمنتج فوراً من مأخذ التيار الموجود بالحائط واستشارة الفنيين المؤهلين. حيث قد يتسبب ذلك في حدوث صدمة كهربائية أو نشوب حريق.</p>		١٢
<p>لا تستخدم رشاشات غاز قابل للاشتعال لإزالة الأتربة عند تنظيف المنتج. قد يتسبب ذلك في نشوب حريق.</p>		١٣
<p>اربط لوحة الخيارات بأمان. تأكد من إحكام ربط لوحة الخيارات باستخدام المسامير الأصلية لمنع وقوع لوحة الخيارات من الشاشة. حيث إن سقوطها قد يعرضك للخطر.</p>		١٤

تنبيه 

<p>التعامل مع كبل الطاقة.</p> <p>توخ الحذر عند التعامل مع كبل الطاقة. فقد يؤدي تلف الكبل إلى نشوب حريق أو حدوث صدمة كهربائية.</p> <ul style="list-style-type: none"> • عند توصيل كبل الطاقة بطرفية دخل التيار المتردد في المنتج، تأكد من إدخال الموصل بشكل كامل وحازم. • أحكم تثبيت كبل الطاقة بالمنتج بربط المشبك والمسمار الملولب لمنع التوصيل غير المحكم. (قوة الربط الموصى بها: ١٢٠ - ١٩٠ نيوتن/سم). • تجنب توصيل كبل الطاقة أو فصله بأيدي مبنلة. • عند توصيل كبل الطاقة أو فصله، اسحب كبل الطاقة للخارج من خلال الإمساك بالقابض. • عند تنظيف المنتج، افصل كبل الطاقة عن مأخذ التيار مقدماً لأغراض تتعلق بالسلامة. انفض الغبار عن كبل الطاقة بانتظام مستخدماً قطعة قماش جافة وناعمة. • قبل نقل المنتج، تأكد من إيقاف تشغيل الطاقة، ثم افصل كبل الطاقة عن مأخذ التيار وتحقق أن جمع الكبلات التي توصل المنتج بالأجهزة الأخرى موصلة. • عند التخطيط لعدم استخدام المنتج لمدة طويلة من الوقت، افصل كبل الطاقة من مأخذ التيار دائماً. • صُمم هذا الجهاز ليستخدم في حالة توصيل سلك الطاقة بمأخذ تيار مؤرض. وقد يتسبب عدم توصيل سلك الطاقة بمأخذ مؤرض في حدوث صدمة كهربائية. لذا يُرجى التأكد من توصيل سلك الطاقة بمأخذ تيار مؤرض بطريقة صحيحة. 	  	١
<p>لا تقم بثنى سلك الطاقة وكبل USB. من الممكن أن يتسبب ذلك في حبس الحرارة ونشوب حريق.</p>		٢
<p>لا توصل بشبكة LAN ذات جهد مفرط.</p> <p>عند استخدام كبل شبكة الاتصال المحلية، لا تقم بتوصيله بجهاز طرفي مزود بأسلاك قد تكون ذات فولتية عالية. قد يتسبب الجهد المفرط على منفذ LAN في حدوث صدمة كهربائية.</p>		٣
<p>تجنب الوقوف على المنتج أو على الطاولة المُرَكَّب عليه المنتج. تجنب تركيب المنتج على طاولة ذات عجلات إذا لم يتم قفل عجلات الطاولة على نحوٍ سليم. قد يسقط المنتج مما يتسبب في تلف المنتج أو الإصابة الشخصية.</p>		٤
<p>تركيب حامل المنضدة العلوي الاختياري وفكه وتعديل ارتفاعه.</p> <ul style="list-style-type: none"> • عند تركيب حامل المنضدة العلوي، يرجى التعامل مع الوحدة برفق لتجنب إلحاق الأذى بأصابعك. • يؤدي تثبيت المنتج على ارتفاع خاطئ إلى سقوطه. • يرجى تركيب المنتج على ارتفاع ملائم لتجنب الإصابة الشخصية أو تلف الشاشة. 		٥
<p>لا تدفع أو تصعد على المنتج. لا تمسك أو تعلق على المنتج.</p> <p>قد يسقط المنتج مما يتسبب في تلفه أو التعرض لإصابة شخصية.</p>		٦
<p>لا تضغط على سطح لوحة LCD، فقد تتسبب في تلف خطير للمنتج أو إصابة شخصية.</p>		٧

تنبيه 

<p>قد يؤدي الاستخدام الخاطئ للبطاريات إلى حدوث تسرب أو انفجار.</p> <ul style="list-style-type: none"> • أدرج البطاريات التي تطابق علامتي (+) و(-) على كل بطارية مع علامتي (+) و(-) في حجرة البطارية. • لا تستخدم نوعين مختلفين من البطاريات معاً. • تجنب استخدام بطارية جديدة مع أخرى قديمة؛ حيث إن ذلك قد يؤدي إلى تقليل عمر البطارية أو تسرب السائل منها. • أخرج البطاريات الفارغة في الحال لتلافي تسرب حامض البطاريات في حجرة البطارية. • تجنب ملامسة حامض البطاريات المكشوف، فقد يتسبب ذلك في إصابة الجلد بالجروح. • التخلص من البطارية في النار أو في فرن ساخن، أو سحق ميكانيكي أو قطع البطارية، قد يؤدي إلى انفجار. • ترك البطارية في بيئة محيطة بدرجة حرارة عالية للغاية، أو بطارية تخضع لضغط هواء منخفض للغاية، يمكن أن يؤدي إلى انفجار أو تسرب سائل أو غاز قابل للاشتعال. • اتصل بالوكيل أو السلطات المحلية عند التخلص من البطاريات. 		٨
<p>مناسبة لأغراض الترفيه في بيئات مراقبة مضيئة، لتجنب الإزعاج الناتج عن انعكاسات الشاشة.</p>		٩
<p>ننصح بمسح فتحات التبريد لتنظيفها مرة واحدة على الأقل شهرياً عند تشغيل مروحة التبريد بصفة مستمرة. قد يؤدي التقصير في القيام بذلك إلى حدوث صدمة كهربائية أو تلف المنتج.</p>		١٠
<p>لضمان موثوقية المنتج، يرجى تنظيف ثقب التهوية في الجانب الخلفي للحاوية مرة واحدة في السنة على الأقل لإزالة الأوساخ والتربة. قد يؤدي التقصير في القيام بذلك إلى حدوث صدمة كهربائية أو تلف المنتج.</p>		١١

جدول كبل الطاقة

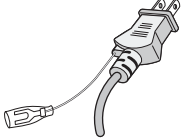
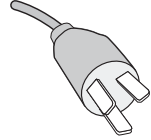
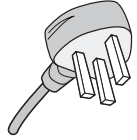
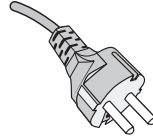
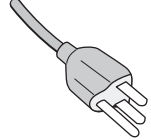
اليابانية	الصينية	المملكة المتحدة	قارة أوروبا	أمريكا الشمالية	نوع القابس
					شكل القابس
اليابان	الصين	المملكة المتحدة	الاتحاد الأوروبي	الولايات المتحدة الأمريكية/ كندا	المنطقة
١٠٠	٢٢٠	٢٣٠	٢٣٠	*١٢٠	الفولتية

* يُرجى استخدام كبل الطاقة الحالي مع وحدة الإمداد بالطاقة مقدارها ١٢٥ فولت.

ملاحظة: لا تتم صيانة هذا المنتج إلا في الدولة التي تم شراؤه منها.

التوصيل بجهاز تلفزيون*

- ينبغي توصيل نظام توزيع الكبلات بالأرضي (تأريض النظام) وفقاً للمعيار ANSI/NFPA ٧٠، بموجب قانون الكهربي الوطني (NEC)، وبخاصة القسم ٨٢٠,٩٣ الذي يحمل عنوان «تأريض الغطاء الخارجي الموصل للكبل متحد المحور».
- يتمثل الغرض من شاشة التي بها الكبل متحد المحور هو توصيلها بالأرض في المباني محل التركيب.

*: قد لا يحتوي المنتج الذي قمت بشرائه على هذه الخاصية.

الاستخدام الموصى به والصيانة

الاستخدام الموصى به

إرشادات الاستخدام المريح

- للحصول على أقصى قدر من الاستفادة الناتجة عن تطبيق قواعد الاستخدام المريح، ننصح بما يلي:
- للحصول على الأداء الأمثل للشاشة، ينبغي ترك الشاشة ٢٠ دقيقة لإتمام عملية الإحماء. تجنب إعادة إنتاج أنماط ثابتة على الشاشة لفترات طويلة لتفادي ظاهرة ثبات الصورة (تأثيرات ما بعد الصورة).
- احرص على إراحة عينيك بصفة دورية، بالتركيز على أي شيء يبعد مسافة لا تقل عن ٥ قدمًا، واحرص على إغماضهما باستمرار.
- ضع الشاشة بزاوية ٩٠ درجة بالنسبة للنافذة وأي مصدر آخر للضوء، وذلك لتقليل التوهج والانعكاسات.
- اضبط أزرار التحكم في سطوع الشاشة وتباينها وحدتها لتحسين القدرة على القراءة.
- افحص عينيك طبيًا بصفة دورية.
- استخدم أزرار التحكم في الحجم والموضع المعدة مسبقًا ذات الإشارات القياسية.
- استخدم إعداد اللون المُعد مسبقًا.
- استخدم إشارات غير متشابهة.
- تجنب استخدام اللون الأزرق الأساسي على خلفية داكنة إذ يتسبب ذلك في عدم وضوح الرؤية وإرهاق العين نظرًا لعدم وجود قدر كافٍ من التباين.

الصيانة

تنظيف شاشة LCD

- يرجى مسح الشاشة برفق بقطعة قماش ناعمة عند اتساخها بالأتربة.
- نظف سطح شاشة LCD مستخدمًا قطعة قماش خالية من الوبر وغير كاشطة. تجنب استخدام أي محلول منظف أو أي مادة منظفة للزجاج!
- يرجى عدم كشط شاشة LCD بأية مواد صلبة أو خشنة.
- يرجى عدم تعريض سطح شاشة LCD للضغط.
- يُرجى عدم استعمال منظف OA لأنه سيتسبب في إتلاف سطح شاشة LCD أو تغيير ألوانها.

تنظيف حاوية الجهاز

- افصل كبل الإمداد بالطاقة.
 - امسح الحاوية برفق باستخدام قطعة قماش ناعمة.
 - لتنظيف الحاوية، بلل قطعة قماش بالماء ومنظف متعادل، ثم امسحها وكرر ذلك باستخدام قطعة قماش جافة.
- ملاحظة:** لا تستخدم البنزين أو مرقق دهان أو منظفًا فلوئيًا أو كحوليًا أو منظف زجاج أو شمعا أو منظفًا ملمعًا أو مسحوفاً صابونيًا أو مبيدًا حشريًا في تنظيف الحاوية. يجب ألا تلامس الحاوية مادة المطاط أو أحد مركبات الفينيل لفترة طويلة. إذ قد تؤدي هذه الأنواع من السوائل أو الألياف إلى تحلل الدهان أو تشققه أو تقشره.

يشمل هذا الفصل:

- ﴿ نظرة عامة على الإعدادات ﴾ في صفحة ١٠
- ﴿ التثبيت للعملاء ﴾ في صفحة ١٣
- ﴿ تجنب الإمالة ﴾ في صفحة ١٣
- ﴿ تغيير موضع لوحة شعار الشركة ﴾ في صفحة ١٣
- ﴿ التثبيت للمثبتين المدربين ﴾ في صفحة ١٤
- ﴿ مكان التثبيت ﴾ في صفحة ١٥
- ﴿ الاتجاه ﴾ في صفحة ١٥
- ﴿ متطلبات التهوية ﴾ في صفحة ١٦
- ﴿ التثبيت في السقف ﴾ في صفحة ١٦
- ﴿ تركيب ملحقات التثبيت ﴾ في صفحة ١٧
- ﴿ تركيب حامل المنضدة العلوي الاختياري وفكها ﴾ في صفحة ١٨

ملاحظة:

لمعرفة محتويات العبوة، يرجى الرجوع إلى ورقة المحتويات المطبوعة الموجودة في العبوة. ولا يشمل ضمان المنتج إصلاح التلف الناتج عن التركيب غير السليم، وربما يؤدي عدم اتباع تلك التوصيات إلى إلغائه.

نظرة عامة على الإعدادات

١. تحديد مكان التركيب

⚠ تحذير: يُرجى الرجوع إلى «تحذير ٧»، «تحذير ٨» و «تحذير ٩».

ملاحظة: لتجنب خدش لوحة LCD، ضع دائماً قطعة قماش ناعمة، مثل بطانية أكبر من مساحة الشاشة، على الطاولة قبل توجيه الشاشة نحو لأسفل وذلك عند تركيب حامل الشاشة أو تثبيت ملحقاتها.

٢. تركيب بطاريات وحدة التحكم عن بعد

يتم تشغيل وحدة التحكم عن بعد ببطاريتين من نوع ١,٥ فولت AAA.

لتركيب البطاريتين أو استبدالهما:

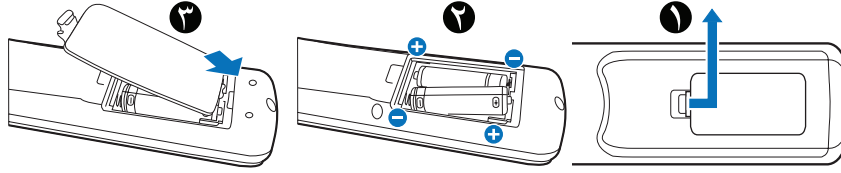

توصي شركة NEC باستخدام البطارية على النحو التالي:

⚠ تنبيه: يُرجى الرجوع إلى «تنبيه ٨».

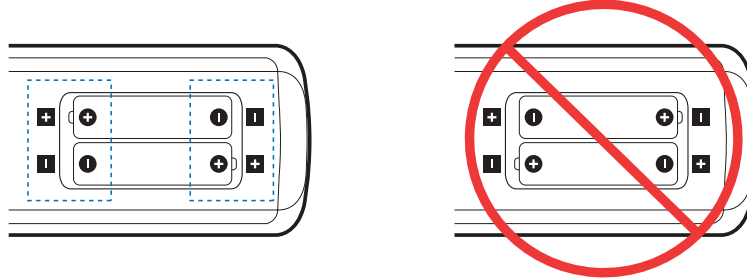

ملاحظة: إذا كنت تنوي عدم استخدام وحدة التحكم عن بعد لفترة طويلة، يرجى إخراج البطاريتين منها.

٣. توصيل الأجهزة الخارجية (انظر صفحة ٢٦)

- لحماية الجهاز الخارجي، أوقف تشغيل مصدر الطاقة الرئيسي قبل إجراء التوصيلات.
- يرجى الرجوع إلى دليل استخدام الجهاز للحصول على المزيد من المعلومات.

ملاحظة: تجنب توصيل/فصل الكبلات عند تشغيل الشاشة أو غيرها من الأجهزة الخارجية، إذ قد يتسبب ذلك في فقدان الصورة المعروضة على الشاشة.

٤. توصيل كبل الطاقة المرفق

تحذير: يُرجى الرجوع إلى قسم «معلومات مهمة» من هذا الدليل لتحديد سلك التيار المتردد بطريقة صحيحة.

تنبيه: يُرجى الرجوع إلى «تنبيه ١».

ملاحظة: يتعين تركيب الشاشة بالقرب من مأخذ تيار كهربائي يسهل الوصول إليه.

- يرجى التأكد من تزويد الشاشة بتيار كهربائي كافٍ. يرجى الرجوع إلى «الإمداد بالطاقة» في قسم الموصفات (انظر «M431» في صفحة ٦٨، «M491» في صفحة ٦٩، «M551» في صفحة ٧٠ و«M651» في صفحة ٧١).

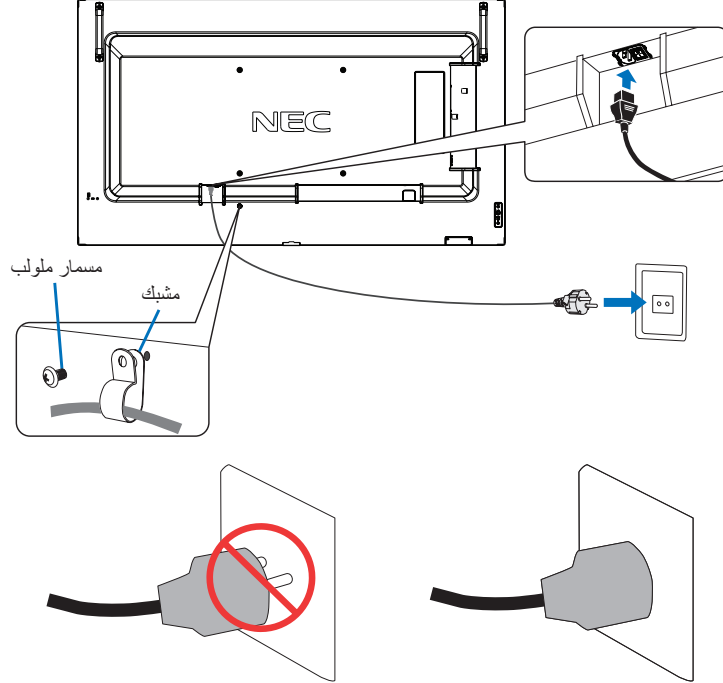

٥. معلومات الكبل

تنبيه: يرجى استخدام الكبلات المرفقة بهذا المنتج كي لا يحدث تداخل مع استقبال الراديو والتلفزيون.

فيما يخص منفذ USB، يُرجى استخدام كابل إشارة مُغلف بقلب حديدي.

فيما يخص منفذ HDMI ومنفذ DisplayPort، يرجى استخدام كبل إشارة مغلف.

يؤدي استخدام كبلات أو مهايئات أخرى إلى حدوث تداخل مع إشارة الراديو والتلفزيون المستقبلية.

٦. شغل مفتاح طاقة الشاشة والجهزة الخارجية

شغل مفتاح طاقة الشاشة أولاً.

٧. تشغيل الجهاز الخارجي الملحق

حدد المصدر الداخلي للجهاز المرفق لعرض إشارة الصورة على الشاشة.

ملاحظة: في ظل الظروف الآتية، يتم تعطيل اتصال DDC.

- إيقاف تشغيل الشاشة الرئيسية.
- عند ضبط [MODE] (وضع) في [POWER SAVING SETTINGS] (إعدادات توفير الطاقة) على [LOW POWER] (طاقة منخفضة) في قائمة OSD (المعلومات المعروضة على الشاشة)، وإيقاف تشغيل الشاشة أو تحويلها إلى وضع توفير الطاقة.

٨. ضبط الصوت

اضبط مستوى الصوت عندما يتطلب الأمر ذلك.

٩. قم بضبط إعدادات الصورة (انظر صفحة ٧٨)

قم بضبط الضوء الأسود والوان الصورة وتباينها ووضعها في قائمة OSD PICTURE صورة المعلومات المعروضة على الشاشة.

١٠. للاستخدام طويل المدى

تتميز الإضاءة الخلفية المستخدمة لهذه الشاشة بعمر محدود وسطوح الشاشة ينخفض مع مرور وقت الاستخدام.

إذا تم عرض نفس الصورة الثابتة لفترة طويلة، فقد يحدث «ثبات الصورة». «ثبات الصورة» هي ظاهرة تظل فيها صورة شاشة LCD مرئية بعد إيقاف تشغيل الجهاز.

يتم التخلص من «ثبات الصورة» تدريجيًا عن طريق تغيير الشاشة، ولكن إذا تم عرض الشاشة نفسها لفترة طويلة، فلن يختفي «ثبات الصورة».

لتجنب قصر عمر الشاشة، يُرجى ملاحظة الآتي:

- اغلق الشاشة في حالة عدم الاستخدام.
 - استخدم زر  على الوحدة الرئيسية أو زر STANDBY (الاستعداد) على لوحة التحكم عن بعد لوضع الوحدة على وضع الاستعداد.
 - استخدم [POWER SAVE SETTINGS] (إعدادات توفير الطاقة) في قائمة [PROTECT] (حماية) OSD المعلومات المعروضة على الشاشة. في حالة عدم وجود إشارة إدخال، ينتقل جهاز العرض تلقائيًا إلى وضع توفير الطاقة.
 - إذا قمت بتغطية سطح لوحة الوحدة الرئيسية بغطاء واقٍ مصنوع من الزجاج أو الأكريليك، فسيتم تغطية سطح اللوحة وترتفع درجة الحرارة الداخلية. استخدم شاشة التوقف، أو وظيفة إدارة الطاقة في الكمبيوتر، أو قم بخفض سطوح الشاشة لمنع ارتفاع درجة الحرارة الداخلية.
 - لتقليل الحمل على لوحة LCD، استخدم [SCREEN SAVER] (شاشة التوقف) في قائمة [PROTECT] (حماية) المعلومات المعروضة على الشاشة.
 - استخدم [SCHEDULE] (الجدول) في قائمة المعلومات المعروضة على الشاشة لتشغيل الشاشة أو الاستعداد تلقائيًا في أي وقت.
- ملاحظة:** عند استخدام وظيفة الجدول، تأكد من ضبط [DATE & TIME] (التاريخ والوقت) في [SYSTEM] (نظام) قائمة المعلومات المعروضة على الشاشة.

التثبيت (العملاء)

⚠️ **تحذير:** يُرجى الرجوع إلى «تحذير ٧».

يرجى الاتصال بموردك حتى يتم لك قائمة الفنيين المؤهلين للتركيب. إذ يتحمل العميل مسؤولية تثبيت الشاشة على الحائط أو السقف.

الصيانة

- افحص الوحدة دوريًا للكشف عن أي مسامير ملولبة غير محكمة الربط أو فجوات أو اعوجاج أو أية مشكلات أخرى قد تحدث في جهاز التثبيت. على أن يتم الاستعانة بفنيي الصيانة المؤهلين في حالة اكتشاف إحدى المشكلات.
 - افحص مكان التثبيت بانتظام بحثًا عن أية علامات تدل على التلف أو الضعف، الذي قد يحدث بمرور الوقت.
- ⚠️ **تحذير:** يُرجى الرجوع إلى «تحذير ٨».

تجنب الإمالة

⚠️ **تحذير:** يُرجى الرجوع إلى «تحذير ٧» و «تحذير ٩».

- يرجى الرجوع إلى دليل حامل المنضدة العلوي لطرز ST-401 وطرز ST-43M قسم «هيكل منع السقوط».

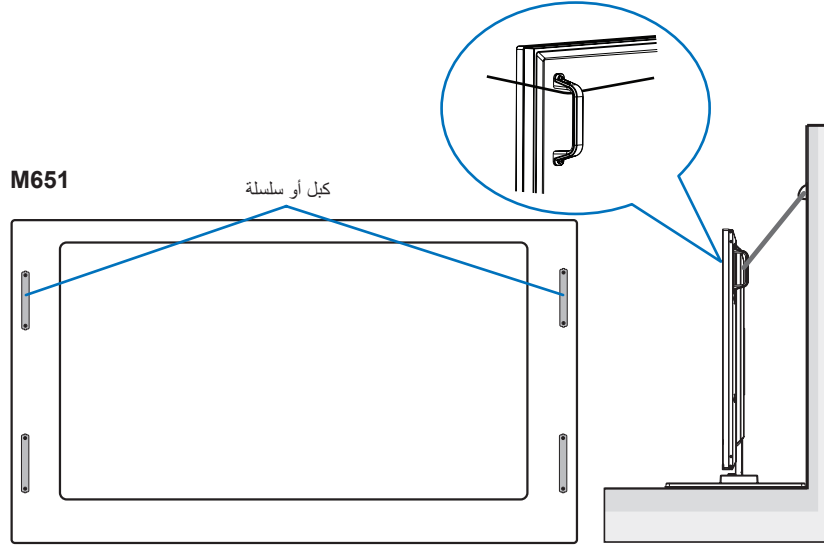

تأكد من أن الجدار يتحمل وزن الشاشة قبل تثبيتها.

تغيير موضع لوحة شعار الشركة

عند استخدام الشاشة في الوضع العمودي، يمكن تغيير المقابض وموضع لوحة شعار الشركة.

إزالة لوحة الشعار: احرص على فك المسمار المثبت ثم قم بخلع لوحة الشعار.

تركيب لوحة الشعار: اضبط النتوء الموجود داخل لوحة الشعار مع فتحة نتوء الإطار. وتأكد من توازي فتحة المسمار على لوحة الشعار مع فتحة مسمار الإطار، وحرص على تثبيت لوحة الشعار باستخدام المسمار المخصص لذلك.
(قوة الربط الموصى بها: ٤٠-٣٠ نيوتن/سم).

ملاحظة: تجنب استخدام أي مسمار آخر لتثبيت لوحة الشعار.

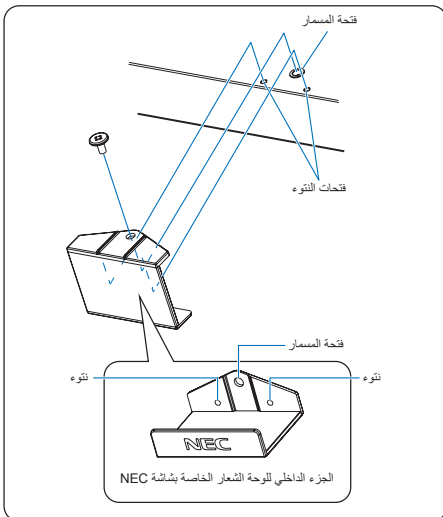

التثبيت (المتبئين المدربين)

تحذير: يُرجى الرجوع إلى «تحذير ٩».

كما يرجى فحص المكان الذي سيتم تركيب الوحدة فيه. وقد لا تتحمل كل الجدران والأسقف وزن الوحدة، قد تُذكر وزن هذه الشاشة في المواصفات (انظر «M431» في صفحة ٦٨، «M491» في صفحة ٦٩، «M551» في صفحة ٧٠ و«M651» في صفحة ٧١). هذا فضلاً عن أن ضمان المنتج لا يغطي إصلاح التلف الناتج عن التركيب غير السليم، أو تغيير الطراز أو الكوارث الطبيعية. وقد يؤدي عدم الالتزام بتلك التوصيات إلى إلغاء الضمان.

لضمان التركيب الآمن، استخدم اثنين من الحوامل أو أكثر لتركيب الوحدة. قم بتثبيت الوحدة في نقطتين على الأقل بمكان التركيب.

تحذير: يُرجى الرجوع إلى «معلومات مهمة» القسم.

يرجى مراعاة ما يلي عند تركيب الوحدة على الحائط أو السقف:

- عند استخدام ملحقات تثبيت خلاف تلك المعتمدة من شركة NEC، ينبغي أن تكون تلك الملحقات متوافقة مع طريقة التثبيت المعتمدة لدى جمعية (VESA (FDMIv1.
- توصي شركة NEC باستخدام واجهات تثبيت تتوافق مع المعيار UL1678 في أمريكا الشمالية.
- يرجى فحص المكان جيداً قبل التركيب للتأكد من أنه ذو صلابة كافية لتحمل وزن الوحدة، تلافياً لحدوث أي ضرر بها.
- للحصول على معلومات مفصلة، يرجى الرجوع إلى الإرشادات المرفقة مع معدات التركيب.
- توصي شركة NEC باستخدام المسامير المولولة كما هو موضح بالأسفل.
- ومتى تم استخدام مسامير ملولبة يزيد طولها عن ما هو موضح بالأسفل يرجى التأكد من عمق الفتحة.

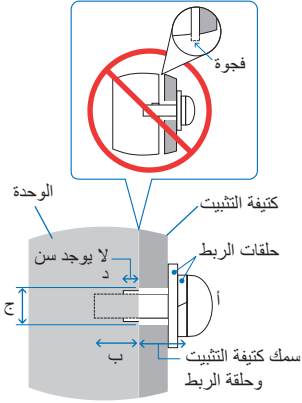

قوة الربط الموصى بها	لا يوجد سن (د)	فتحة الكثيفة (ج)	حجم المسامير المطلوب			
			(ب)	(ا)		
٦٧٠-٣٩٠ نيوتن/سم	٤,٥ مم	$\geq \text{Ø} ٨,٥$ مم	سمك الكثيفة والوردة طولياً	١٢-١٠ مم	M٦	M431
						M491
						M551
١٦٠٠-٩٥٠ نيوتن/سم	٥ مم	$\geq \text{Ø} ١٢$ مم		١٨-١٦ مم	M٨	M651

ملاحظة: عند الاستخدام في تركيبية فيديو جداري لفترة أطول قد يحدث تمدد طفيف في حجم شاشات العرض نتيجة لتغيرات درجة الحرارة. ونتيجة لهذا، من المستحسن ترك فجوة أكبر من ملليمتر واحد بين حواف الشاشات المجاورة.

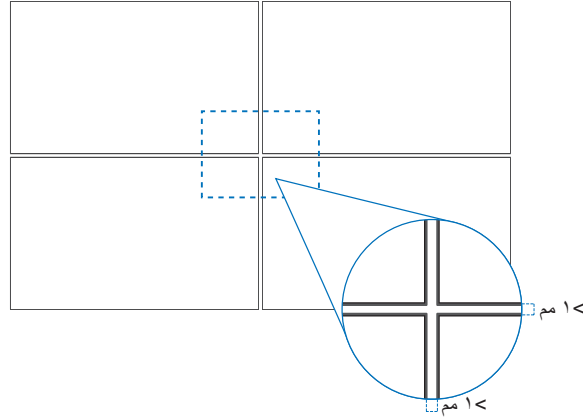

تركيب سلك الأمان

⚠️ **تحذير:** يُرجى الرجوع إلى «تحذير ٩».

⚠️ **تنبيه:** يُرجى الرجوع إلى «تنبيه ٧».

ملاحظة: عند التركيب تجنّب الضغط على الشاشة أو استخدام القوة المفرطة على أي جزء منها بالضبط أو الاتكاء عليها. فقد يتسبب ذلك في تشوّه الشاشة أو تلفها.

مقابض سلامة توصيل الأسلاك

(قوة الربط : ١٢٠ - ١٩٠ نيوتن/سم).

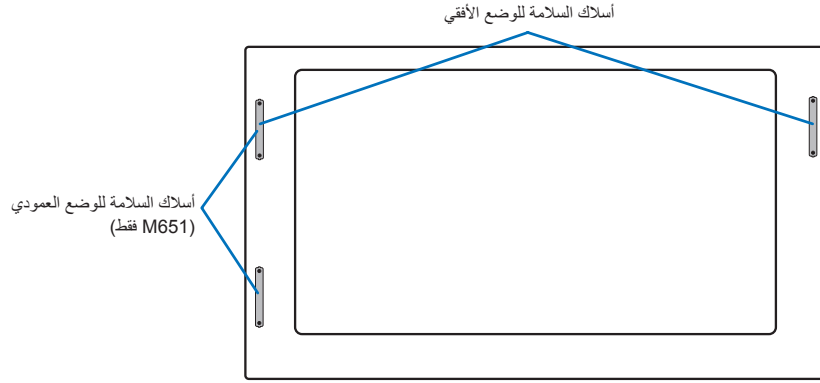

مكان التثبيت

⚠️ **تحذير:** يُرجى الرجوع إلى «تحذير ٨».

ملاحظة: يرجى الحرص على توفير تهوية كافية حول الشاشة، حتى يمكن توزيع الحرارة الناتجة عن الشاشة بعيداً عن الشاشة ومعدات التثبيت.

الاتجاه

- عند استخدام شاشة العرض في وضع رأسي، ينبغي تدوير الشاشة في عكس اتجاه عقارب الساعة ليتحرك الجانب الأيمن لأعلى ويتحرك الجانب الأيسر إلى الأسفل. إذ تقلل التهوية غير المناسبة من عمر الشاشة.

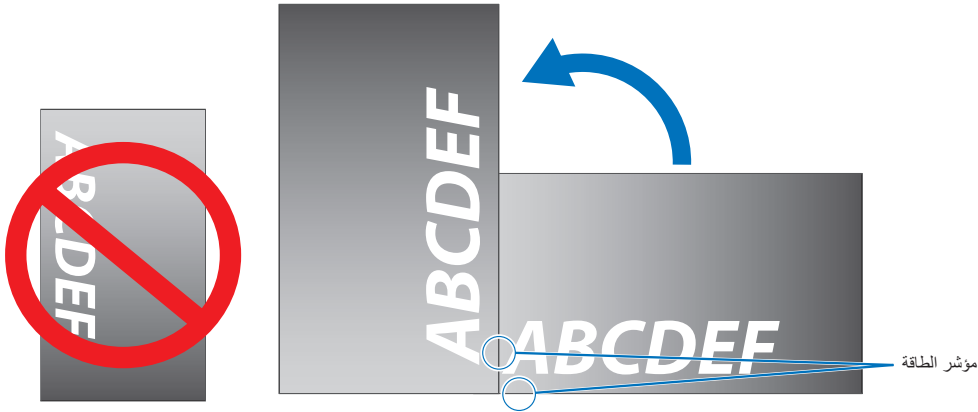

⚠️ **تحذير:** يُرجى الرجوع إلى «تحذير ٨».



متطلبات التهوية

عند التثبيت في مكان مغلق أو داخل جدار، يجب ترك مسافة كافية بين الشاشة وكافة الجوانب للسماح بتوزيع الحرارة، كما هو مبين أدناه.

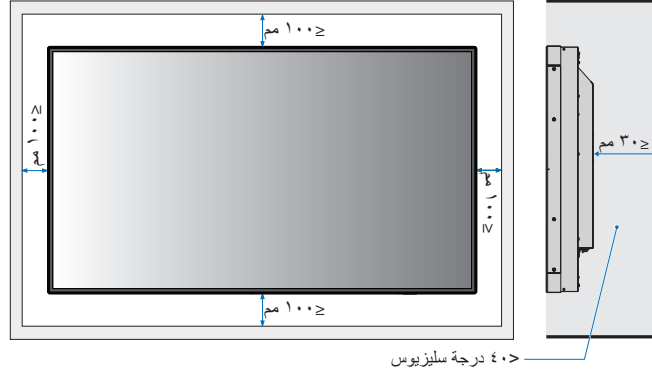

- **ملاحظة:** ينبغي الحرص على وجود قدر كافٍ من التهوية في المكان الذي توجد به الشاشة، لتشتيت الحرارة بعيدًا عن الوحدة وجهاز التثبيت، وبخاصة عند تهيئة شاشات متعددة.
- تحتوي الشاشة على مستشعرات درجة الحرارة الداخلية، إذا ارتفعت درجة حرارة الشاشة، سيظهر على الشاشة «تنبيه». وفي حال استمرار ظهور كلمة «تنبيه»، يرجى التوقف عن استخدام الشاشة وتركها حتى تبرد، في حالة استخدام الشاشة في منطقة مغلقة أو كانت لوحة LCD مغطاة بشاشة باللوح الواقى، وكانت درجة الحرارة أعلى من الطبيعي، يُرجى [ON] (تشغيل) مروحة التبريد من قائمة [FAN CONTROL] (التحكم في المروحة) من OSD (المعلومات المعروضة على الشاشة) (انظر صفحة ٨٦).

التثبيت في السقف

⚠ **تحذير:** يُرجى الرجوع إلى «تحذير ٨» و «تحذير ٩».

تركيب ملحقات التثبيت

صُممت الشاشة لاستخدامها مع نظام التثبيت المعتمد لدى جمعية VESA. يجب توخي الحذر لتجنب سقوط الشاشة عند تركيب الملحقات.

واجهة التثبيت المعتمد لدى جمعية VESA طراز M¹ (M551/M491/M431) ، M⁸ (M651)

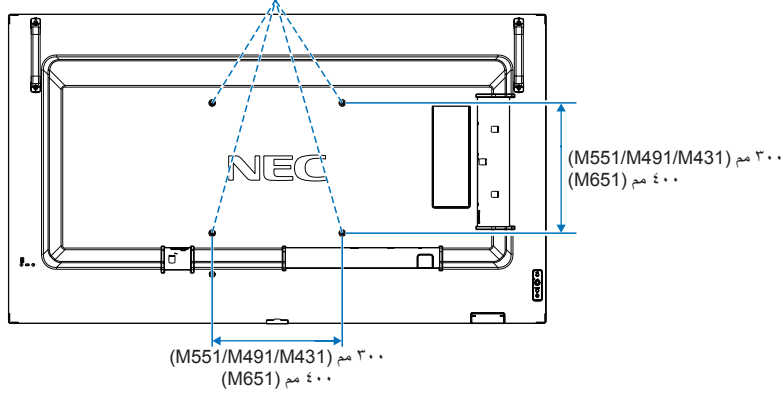

يمكن تركيب ملحقات التثبيت في الشاشة مع توجيهها نحو الأسفل، لتجنب خدش لوحة LCD، ضع دائماً قطعة قماش ناعمة، مثل بطانية أكبر من مساحة الشاشة، على الطاولة قبل توجيه الشاشة نحو الأسفل. كما يرجى التأكد من خلو المنضدة من أي شيء يمكن أن يتسبب في تلف الشاشة.

عند استخدام ملحقات تثبيت خلاف تلك المعتمدة من شركة NEC، ينبغي أن تكون تلك الملحقات متوافقة مع معايير واجهة التثبيت المعتمدة لدى جمعية (VESA) (FDMI).

ملاحظة: قبل التركيب، ضع الشاشة بحيث تكون مواجهة لأسفل على سطح مستو وثابت أكبر من الشاشة. استخدم طاولة قوية يمكنها تحمل وزن الشاشة بسهولة.

تركيب حامل المنضدة العلوي الاختياري وفكها

⚠ **تحذير:** يُرجى الرجوع إلى «تحذير ٨».

⚠ **تنبيه:** يُرجى الرجوع إلى «تنبيه ٥».

للتثبيت، اتبع التعليمات المرفقة مع الحامل أو معدات التركيب، مع مراعاة استخدام الأجهزة التي توصي بها الجهة المصنعة فقط.

- **ملاحظة:** استخدم ST-401 أو ST-43M مع الطرز M431، M491، و M551. للطرز M651 استخدم ST-65M.
- بالنسبة لطرز ST-401 و ST-43M لا تستخدم سوى المسامير الملولبة المرفقة مع حامل المنضدة العلوي الاختياري.
- بالنسبة لطرز ST-65M لا تستخدم سوى المسامير الملولبة المرفقة مع حامل المنضدة العلوي الاختياري. ركب الحامل بحيث تكون نهاية القدم الطويلة للأمام.
- يمكن استخدام الشاشة فقط في الاتجاه الأفقي باستخدام حامل التثبيت المكنبي.

M431	ST-401 أو ST-43M (ملحق به مسامير)
M491	
M551	
M651	ST-65M (مرفق بها البراغي والمسامير الملولبة والحوامل)

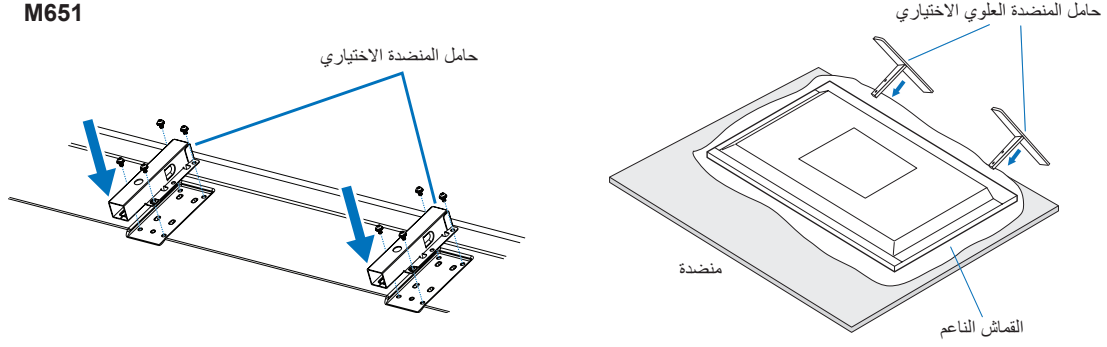

M431/M491/M551

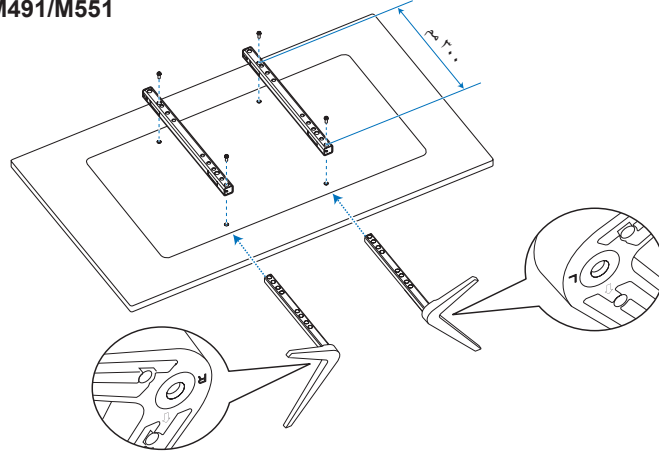

ضبط الارتفاع (M551)

١. تشير العلامات الموجودة على عمود الحامل إلى ضبط الارتفاع (الشكل ١). لذا يرجى ضبط الأنبوب إلى العلامات.

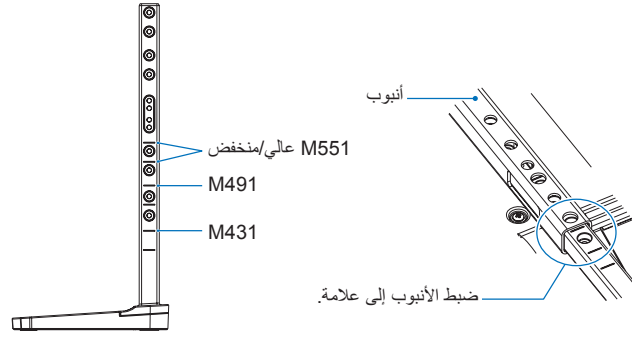

الشكل ١

٢. يرجى تثبيت عمود الحامل والأنبوب باستخدام المسامير المرفقة. كما يرجى ربط فتحتي المسامير في الأنبوب (الشكل ٢).

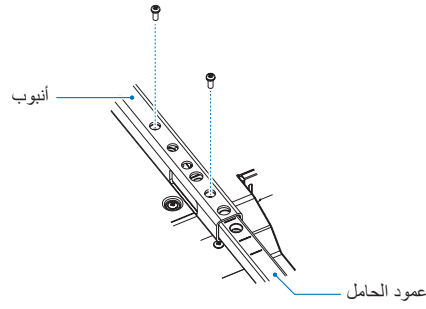

الشكل ٢

⚠️ تنبيه: يرجى الرجوع إلى «تنبيه ٥».

يشمل هذا الفصل:

- ﴿لوحة التحكم﴾ في صفحة ٢١
- ﴿اللوحة الطرفية﴾ في صفحة ٢٢
- ﴿وحدة التحكم عن بعد اللاسلكية﴾ في صفحة ٢٤

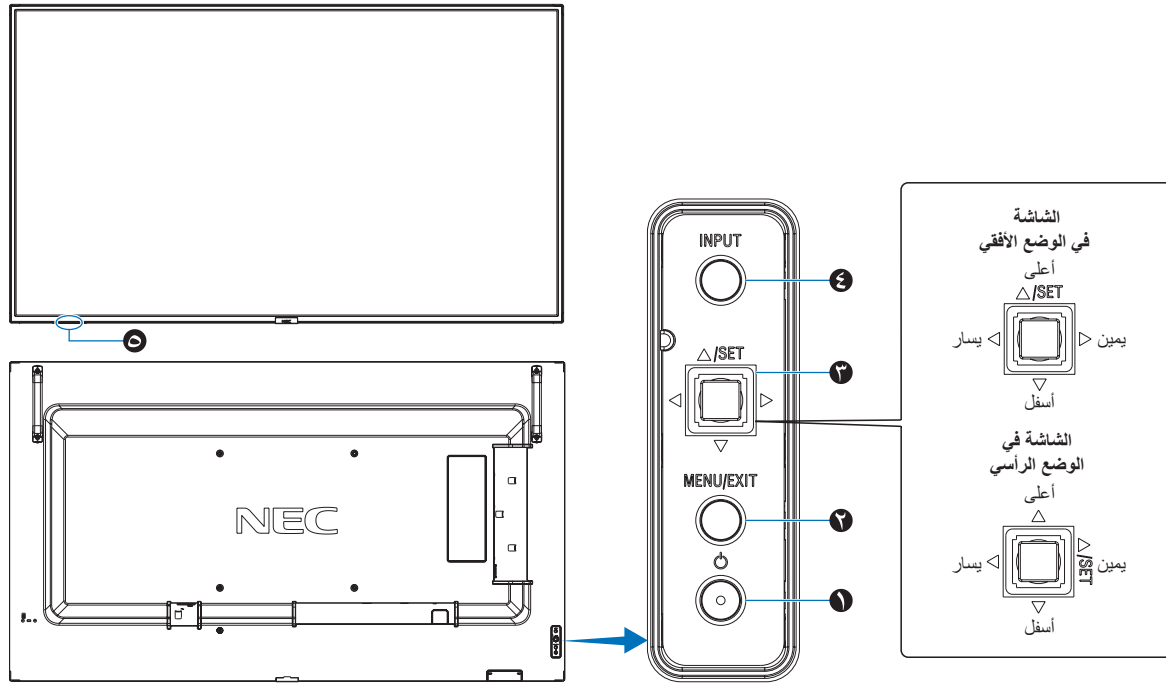

٤ زر INPUT (الدخل)

INPUT (الدخل): للتنقل خلال الإدخالات المتوفرة عند إيقاف تشغيل قائمة المعلومات المعروضة على الشاشة OSD.

خيار [DisplayPort] (منفذ العرض) ومدخلات، [HDMI1] [HDMI2]، [Media Player] (مشغل الوسائط)، [OPTION] (الخيارات)* و [COMPUTE MODULE] (وحدة الحساب)*. علمًا بأن هذه هي مصادر الدخل المتاحة فحسب، وهي مذكورة بأسمائها المحددة مسبقًا في المصنع.

*: تعتمد هذه الوظيفة على نوع لوحة الخيارات المثبتة في الشاشة.

*: هذا الإدخال متاح عندما تكون Raspberry Pi لوحة واجهة وحدة الحساب الاختيارية و Raspberry Pi وحدة الحساب مثبتتين. انظر صفحة ٧٣.

١ زر (زر الطاقة)

للتبديل بين وضع التشغيل ووضع الاستعداد. انظر صفحة ٣٤.

٢ زر MENU/EXIT (القائمة/خروج)

يقوم بفتح قائمة OSD (المعلومات المعروضة على الشاشة) عندما تكون مغلقة. يعمل كزر للرجوع داخل OSD (قائمة المعلومات المعروضة على الشاشة) للانتقال إلى قائمة OSD السابقة.

يعمل كزر EXIT (خروج) لغلق قائمة OSD (قائمة المعلومات المعروضة على الشاشة) عند ظهورها على القائمة الرئيسية.

٣ مفتاح ذو اتجاهات/زر SET (الضبط)*

</>: الانتقال إلى اليمين أو اليسار من خلال قائمة تحكم OSD (المعلومات المعروضة على الشاشة).

تحريك المفاتيح LEFT/RIGHT (يسار/يمين) لزيادة الضبط أو تقليله. يمكنك ضبط VOLUME (مستوى الصوت) مباشرة عن طريق تحريك مفاتيح LEFT/RIGHT (يسار/يمين) أثناء إغلاق قائمة OSD (المعلومات المعروضة على الشاشة).

∇/△: الانتقال إلى الأعلى أو الأسفل من خلال قائمة تحكم OSD (المعلومات المعروضة على الشاشة).

SET (الضبط): يعمل كزر ضبط عند إجراء تحديد عند فتح قائمة المعلومات المعروضة على الشاشة OSD.

*: يمكن تغيير الوظائف <، > و ∇ و △ الأيسر واليمين و الأعلى و الأسفل وفقًا لاتجاه الشاشة (أفقي/رأسي).

٥ مستشعر وحدة التحكم عن بعد ومستشعر الأضواء المحيطة ومؤشر الطاقة

مستشعر التحكم عن بعد: يستقبل الإشارات الواردة من وحدة التحكم عن بعد (عند استخدام وحدة التحكم عن بعد اللاسلكية). انظر صفحة ٣٥.

مستشعر الأضواء المحيطة: يكتشف مستوى الإضاءة في المحيط مما يتيح للشاشة إجراء تعديلات آلية على إعدادات الإضاءة الخلفية ومن ثم توفير مشاهدة أكثر راحة. تجنب تغطية هذا المستشعر. انظر صفحة ٨٠.

مؤشر الطاقة:

- يضيء باللون الأزرق عندما تكون الشاشة في الوضع النشط*.
- يومض باللون الأخضر والكهرماني بالتناوب عند تمكين وظيفة [SCHEDULE INFORMATION] (معلومات الجدولة)*.
- يومض المؤشر باللون الأحمر أو باللون الأزرق عند اكتشاف خطأ مكون في الشاشة.
- يرجى الرجوع إلى جدول أوضاع التشغيل وإيقاف التشغيل ON/OFF صفحة ٣٤.

*: في حالة اختيار وضع [OFF] (إيقاف) من [POWER INDICATOR] (مؤشر الطاقة)، لن يضيء مؤشر بيان الحالة عندما تكون الشاشة في الوضع النشط. انظر صفحة ٩٠.

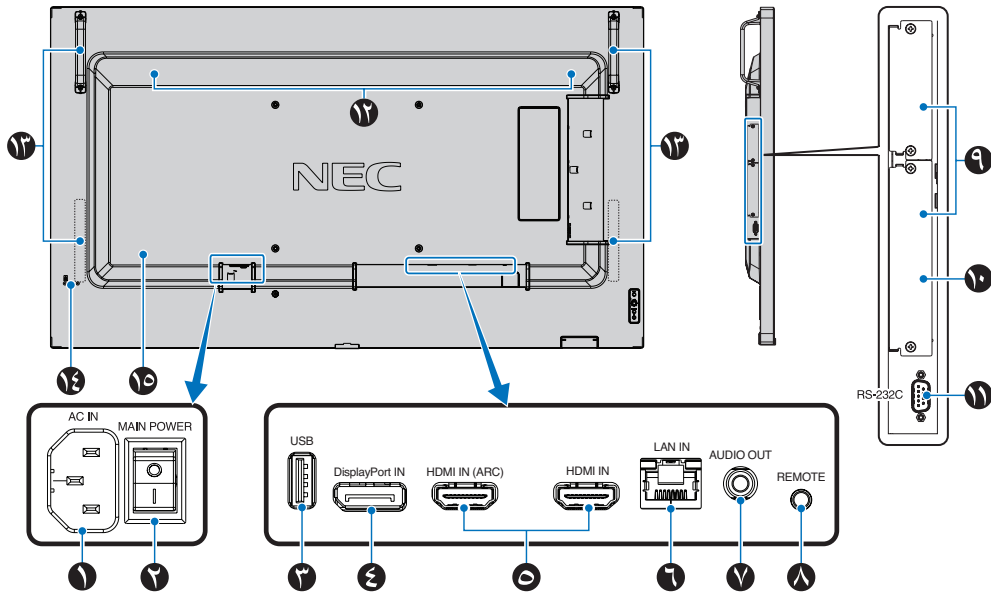

١ موصل AC IN (دخول التيار المتردد)
يتم توصيله بكبل الطاقة المرفق.

٢ Main Power Switch (مفتاح الطاقة الرئيسي)
يتم الضغط على مفتاح On/Off (التشغيل/الإيقاف) لتشغيل مفتاح الطاقة الرئيسي أو إيقافه.

٣ USB Port (منفذ USB)
قارئ جهاز تخزين USB للاستخدام مع Media Player (مشغل الوسائط).
الإمداد بالطاقة لوحدة USB.
للحصول على معلومات حول منفذ USB، يرجى مراجعة «توصيل جهاز USB» في صفحة ٣٢.

٤ DisplayPort IN (دخول DisplayPort)
دخول إشارات DisplayPort (منفذ العرض).

٥ HDMI IN (HDMI1 (ARC)/HDMI2)
(دخول HDMI (HDMI1)/HDMI2 (ARC))
دخول إشارات HDMI.

- ملاحظة:
- يدعم منفذ HDMI1 أيضًا وظيفة ARC (قناة إرجاع الصوت).
 - يُرسل ARC صوت الشاشة إلى أجهزة الصوت باستخدام موصل HDMI1 ARC.
 - استخدم كبل HDMI المدعوم بـ ARC وستقوم أجهزة الصوت بإخراج صوت الشاشة.
 - يمكن التحكم في المعدات الصوتية عن طريق جهاز التحكم عن بعد المرفق.

٦ LAN Port IN (RJ-45) (دخول منفذ الشبكة المحلية (RJ-45))
قم بتوصيله بشبكة LAN لإدارة الشاشة والتحكم بها عبر الشبكة. انظر صفحة ٥٣.

٧ AUDIO OUT (منفذ خروج الصوت)
لخروج إشارة الصوت من DisplayPort (منفذ العرض) ومنفذ HDMI إلى جهاز خارجي (مستقبل ستيريو، مكبر صوت وما إلى ذلك).
ملاحظة: لا يدعم هذا الموصل طرف التوصيل الموجود بسماعة الرأس.

٨ REMOTE (مدخل وحدة التحكم عن بعد)
استخدم وحدة الحساس الاختيارية بتوصيلها بالشاشة.
ملاحظة: لا تستخدم هذا الموصل ما لم يحدد غير ذلك.

٩ فتحة لوحة الخيارات
فتحة لتثبيت وحدة Intel® Smart Display Module (Intel® SDM) (وحدة العرض الذكية).
ملاحظة: يرجى الاتصال بالمورد لمعرفة لوحات الخيارات المتاحة.

١٠ فتحة وحدة الحساب Raspberry Pi
فتحة لتثبيت لوحة واجهة وحدة الحساب Raspberry Pi ووحدة الحساب Raspberry Pi. انظر صفحة ٧٣.
تنبيه: يجب أن يتم التركيب بواسطة فني مؤهل. لا تحاول تركيب لوحة واجهة وحدة الحساب Raspberry Pi ووحدة الحساب Raspberry Pi بنفسك.

١١) RS-232C IN (دخل RS-232C) (منفذ D-Sub مزود بـ ٩ سنون)

لتوصيل دخل RS-232C الوارد من الأجهزة الخارجية كالمبيوتر للتحكم في وظائف RS-232C. (انظر صفحة ٥٢).

١٢) Internal Speaker (مكبر الصوت الداخلية)

١٣) Handle (المقبض)

اثنان لـ M431، M491 و M551.
أربعة لـ M651.

١٤) Security Slot (فتحة التأمين)

فتحة قفل الأمان والحماية من السرقة متوافق مع أجهزة أو كبلات أمان Kensington.
ملاحظة: للتعرف على المنتجات، يُرجى زيارة موقع ويب Kensington.

١٥) Label (ملصق)

وحدة التحكم عن بعد اللاسلكية

٥ زر ENT (الدخول)

يسمح بإجراء التحديد في إعدادات Media Player (مشغل الوسائط).
انظر صفحة ٤٠.

تستخدم الأزرار أدناه من أجل CEC (للتحكم بالأجهزة الإلكترونية الخاصة بالمستهلك).

٦ زر DISPLAY (العرض)

يقوم بإظهار/إخفاء قائمة OSD (المعلومات المعروضة على الشاشة).
انظر صفحة ٣٨.

يقوم بإلغاء قفل أزرار جهاز التحكم عن بعد إذا تم قفلها في [LOCK] (الحماية). اضغط مع الاستمرار على زر DISPLAY (العرض) لأكثر من خمس ثوانٍ لإلغاء قفل جهاز التحكم عن بعد. انظر صفحة ٤٨.

٧ زر MENU (القائمة)

يقوم بفتح وإغلاق قائمة OSD (المعلومات المعروضة على الشاشة).
انظر صفحة ٣٨.

٨ زر EXIT (الخروج)

يعمل كزر للرجوع داخل OSD (قائمة المعلومات المعروضة على الشاشة) للانتقال إلى قائمة OSD السابقة.

يعمل كزر EXIT (خروج) لغلاق قائمة OSD (قائمة المعلومات المعروضة على الشاشة) عند ظهورها على القائمة الرئيسية.

٩ زر ▲/▼ (الانتقال لأعلى ولأسفل)

تعمل كأزرار تنقل، ضمن OSD (قائمة المعلومات المعروضة على الشاشة) و Media Player (مشغل الوسائط)، لتحريك المنطقة المظلمة لأعلى أو لأسفل.

١٠ زر +/- (زر التقليل/الزيادة)

يعمل كأزرار تنقل، ضمن OSD (قائمة المعلومات المعروضة على الشاشة) و Media Player (مشغل الوسائط)، لتحريك المنطقة المظلمة لأعلى أو لأسفل.

يقوم بزيادة أو تقليل مستوى الضبط داخل إعدادات OSD (قائمة المعلومات المعروضة).

١١ زر SET/POINT ZOOM (الضبط/تحديد التكبير/التصغير)

SET (الضبط): في حال فتح قائمة OSD (المعلومات المعروضة على الشاشة)، يُستخدم هذا الزر «كزر ضبط» عند تحديد أحد الخيارات.

١٢ زر VOLUME (زيادة وخفض الصوت)

يؤدي إلى زيادة أو خفض مستوى خرج الصوت.

١٣ زر CH/ZOOM +/- (التكبير والتنقل بين القنوات)

للاستخدام مع لوحة الخيارات. تعتمد هذه الوظيفة على نوع لوحة الخيارات المثبتة في الشاشة.

١٤ زر GUIDE (الدليل)

للاستخدام مع لوحة الخيارات. تعتمد هذه الوظيفة على نوع لوحة الخيارات المثبتة في الشاشة.

١٥ زر MUTE (كتم الصوت)

يكتم صوت الشاشة وخرج الفيديو.

اضغط مرة أخرى لإلغاء كتم صوت الشاشة وخرج الفيديو. راجع «MUTE SETTING (إعدادات كتم الصوت)» في صفحة ٩٠ لمعرفة التفاصيل.

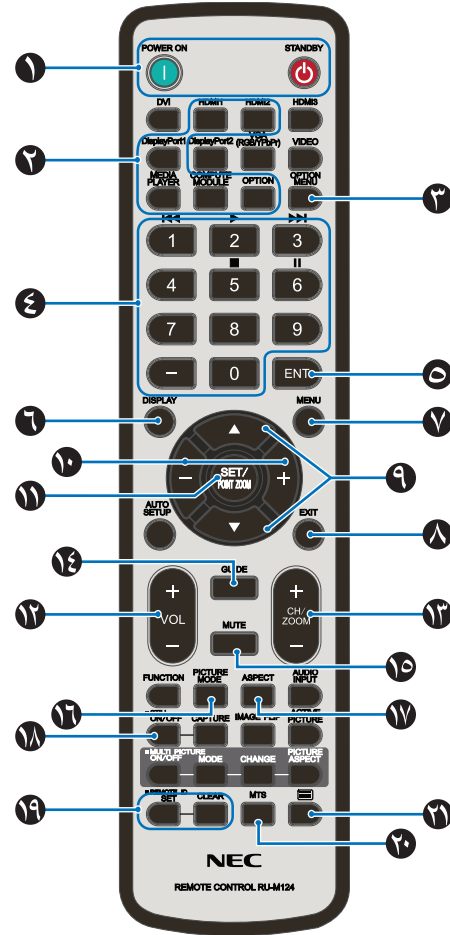

ملاحظة: يرجى عدم استخدام الأزرار التي لا يوجد تفسير لها مع طراز الشاشة.

١ زر POWER ON/STANDBY (التشغيل / وضع الاستعداد)

يستأنف زر التشغيل الطاقة الكاملة من وضع الطاقة المنخفضة.

زر STANDBY (وضع الاستعداد) يضع الشاشة في وضع الطاقة المنخفضة.
انظر صفحة ٣٤.

٢ زر INPUT (الدخل)

للتنقل خلال الإدخالات المتوفرة. انظر صفحة ٣١.

علمًا بأن هذه هي مصادر الدخل المتاحة فحسب، وهي مذكورة بأسمائها المحددة مسبقًا في المصنع.

٣ زر OPTION MENU (قائمة الخيارات)

للاستخدام عند تثبيت قائمة لوحة الخيارات. انظر صفحة ٢٢.

تعتمد هذه الوظيفة على نوع لوحة الخيارات المثبتة في الشاشة.

٤ زر KEYPAD (لوحة المفاتيح)

اضغط على الأزرار لتعيين وتغيير كلمات المرور وتغيير القناة وتعيين REMOTE ID (معرف وحدة التحكم عن بعد). انظر صفحة ٥٠.

تستخدم الأزرار أدناه للتحكم بالأجهزة الإلكترونية الخاصة بالمستخدم (CEC) ومع وظيفة مشغل الوسائط «استخدم قائمة Media Player (مشغل الوسائط)» في صفحة ٤٠.

١٦ زر PICTURE MODE (وضع الصورة)

التدوير عبر أوضاع الصور [NATIVE] (الأصلي)، [RETAIL] (التجزئة)، [CONFERRING] (وضع المؤتمرات)، [HIGHBRIGHT] (وضع الإضاءة الشديدة)، [TRANSPORTATION] (المواصلات) و[CUSTOM] (الوضع المخصص). انظر صفحة ٣٦.

١٧ زر ASPECT (عرض الشاشة إلى ارتفاعها)

التدوير عبر نسب العرض إلى الارتفاع إما [FULL] (كامل) أو [WIDE] (عريض) أو [1:1] أو [ZOOM] (زوم) أو [NORMAL] (عادي). انظر صفحة ٣٧.

ملاحظة: مشغل الوسائط [Media Player] (مشغل الوسائط) غير متاح.

١٨ زر STILL (الصورة الساكنة)

زر ON/OFF (تشغيل وإيقاف تشغيل): يقوم بتنشيط/إلغاء تنشيط وضع الصورة الساكنة.

١٩ زر REMOTE ID (معرف وحدة التحكم عن بعد)

يقوم بتنشيط وظيفة REMOTE ID (معرف وحدة التحكم عن بعد). انظر صفحة ٥٠.

٢٠ زر MTS (صوت التلفزيون متعدد القنوات)

للاستخدام مع لوحة الخيارات. تعتمد هذه الوظيفة على نوع لوحة الخيارات المثبتة في الشاشة.

٢١ زر

يقوم بتنشيط وضع التعليق المغلق لدخول الفيديو فقط.

* عند الاستخدام مع لوحة خيارات، تعتمد الوظيفة على لوحة الخيارات التي تم تثبيتها في الشاشة. ولمزيد من المعلومات، يُرجى الرجوع إلى دليل استخدام لوحة الخيارات.

يشمل هذا الفصل:

- «مخطط توصيل الأسلاك» في صفحة ٢٧
- «التوصيل بجهاز كمبيوتر خاص» في صفحة ٢٨
- «التوصيل بجهاز كمبيوتر مزود بمنفذ HDMI» في صفحة ٢٨
- «التوصيل بجهاز كمبيوتر مزود بمنفذ الشاشة» في صفحة ٢٨
- «التوصيل بجهاز الوسائط عن طريق HDMI» في صفحة ٢٩
- «التوصيل بجهاز صوتي مدعم بوظيفة ARC» في صفحة ٢٩
- «HDMI-CEC (التحكم بالأجهزة الإلكترونية الخاصة بالمستخدم)» في صفحة ٢٩
- «أمر HDMI-CEC» في صفحة ٣٠
- «مصادر تشغيل الفيديو الداخلية» في صفحة ٣١
- «مشغل الوسائط» في صفحة ٣١
- «لوحة خيارات الشاشة» في صفحة ٣١
- «توصيل جهاز USB» في صفحة ٣٢

التوصيل بجهاز خارجي

- **ملاحظة:** تجنب توصيل أو فصل الكبلات عند تشغيل الشاشة الرئيسية أو غيرها من الأجهزة الخارجية. إذ قد يتسبب ذلك في فقدان الصورة.
- لا تستخدم كبل صوت مخفف (مُضمن بمقاوم). حيث إن استخدام كبل صوت مزود بمقاوم مُضمن من شأنه أن يخفض مستوى الصوت.

قبل إجراء التوصيلات:

- قم بإيقاف تشغيل الجهاز قبل توصيله بالشاشة.
- ارجع إلى دليل مستخدم الجهاز من أجل الحصول على معلومات عن أنواع التوصيل المتوفرة وتعليمات الجهاز.
- نوصي بإيقاف تشغيل مصدر الطاقة الرئيسي للشاشة قبل توصيل أو فصل جهاز تخزين USB أو ذاكرة microSD لتجنب تلف البيانات.

مخطط توصيل الأسلاك

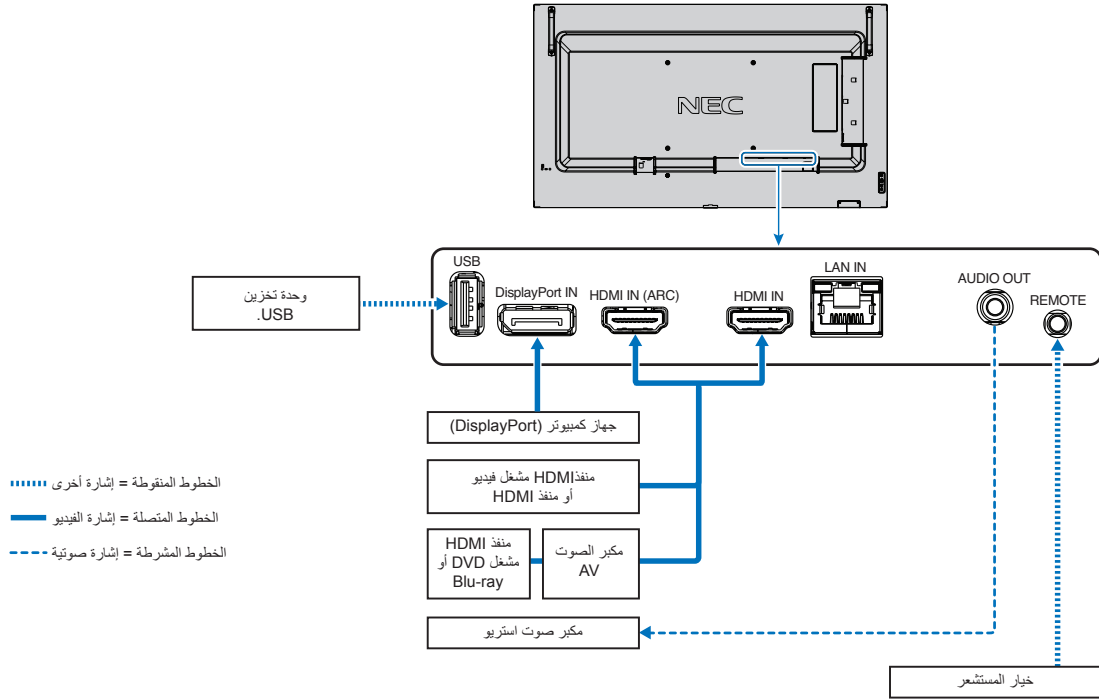

التوصيل بجهاز كمبيوتر خاص

التوصيل بجهاز كمبيوتر مزود بمنفذ HDMI

- يرجى استخدام كبل HDMI الموضح عليه شعار HDMI.
- قد يستغرق الأمر لحظات حتى تظهر الإشارة بعد تشغيل جهاز الكمبيوتر.
- قد لا تعرض بعض بطاقات العرض أو برامج التشغيل صورة معينة بطريقة صحيحة.
- عند استخدامك جهاز كمبيوتر ذي منفذ HDMI، يُرجى ضبط [OVERSCAN] (المسح الزائد) على [AUTO] (تلقائي) أو [OFF] (إيقاف) حيث قد لا تتوافق مشغلات الشاشة كليًا فلا تعرض الصورة بشكل صحيح. انظر صفحة ٧٧.
- إذا كانت إشارة المصدر بتردد ٤K (٦٠/٥٠ هرتز) أو HDCP ٢,٢ أو HDR، يرجى ضبط الوضع [MODE2] (الوضع ٢) في منفذ [HDMI] في قائمة [ADVANCED] (خيارات متقدمة). انظر صفحة ٧٧.
- قد لا تظهر الصورة إذا تم توصيل الكمبيوتر بشاشة متصلة بمصدر إمداد الطاقة رئيسي. وفي هذه الحالة، يرجى إيقاف تشغيل الكمبيوتر ثم إعادة تشغيله مرة أخرى.
- عندما تكون إشارة الدخال ٤K، يرجى استخدام كبل HDMI عالي السرعة.

التوصيل بجهاز كمبيوتر مزود بمنفذ الشاشة

- يرجى استخدام كبل DisplayPort الموجود عليه شعار DisplayPort المعتمد.
- قد يستغرق الأمر لحظات حتى تظهر الإشارة بعد تشغيل جهاز الكمبيوتر.
- قد لا تظهر أي صورة عند توصيل كبل DisplayPort بمركب متصل بمهايئ تحويل الإشارة.
- تتميز بعض كبلات منفذ DisplayPort بوجود خاصية وظيفة القفل. عند إزالة الكبل، اضغط مع الاستمرار على الزر الأعلى حتى يتسنى لك تحرير القفل.
- قد لا تظهر الصورة إذا تم توصيل الكمبيوتر بشاشة متصلة بمصدر إمداد الطاقة رئيسي. وفي هذه الحالة، يرجى إيقاف تشغيل الكمبيوتر ثم إعادة تشغيله مرة أخرى.

التوصيل بجهاز الوسائط عن طريق HDMI

وصّل باستخدام كبل HDMI للحصول على أعلى جودة صورة وصوت من مشغلات أقراص Blu-ray أو مشغلات وسائط البث المستمر أو الألعاب الإلكترونية. يمكن عرض محتوى بدقة 4K UHD عندما يدعم مشغل الوسائط المتصل محتوى بدقة 4K.

تدعم ترميز حماية المحتوى الرقمي ذي النطاق الترددي العالي (HDCP)، وهي نوع من الحقوق الرقمية تمنع نسخ المحتوى عالي الدقة ومحتوى أقراص Blu-ray وأقراص DVD ووسائط البث المستمر أو إذاعتهم بطرق غير قانونية.

- **ملاحظة:** صبل كبل HDMI عند فصل الطاقة عن كلاً من مشغل الوسائط والشاشة.
- استخدم كبل HDMI والذي يحمل شعار HDMI.
- قد لا تعرض بعض كبلات وأجهزة HDMI الصورة بشكل صحيح بسبب اختلاف مواصفات HDMI.
- إذا لم تتمكن من مشاهدة المادة عبر منافذ الدخل الرقمي، فهذا لا يعني بالضرورة أن الشاشة لا تعمل على النحو الصحيح. ونظرًا لتطبيق نظام HDCP، قد يكون المحتوى في بعض الحالات محميًا بموجب نظام HDCP وربما لا يتم عرضه حسب قرار/نية مطبقي نظام HDCP (شركة Digital Content Protection, LLC).

التوصيل بجهاز صوتي مدعم بوظيفة ARC

بتوصيل جهاز صوتي مدعم بوظيفة ARC بـ HDMI1 (ARC) بواسطة كبل HDMI المضمن بـ ARC، يخرج جهاز الصوت صوت الشاشة.

- لا يمكن تعديل الصوت عبر منفذ HDMI1 (ARC) عن طريق قائمة المعلومات المثبتة على الشاشة OSD.
- عند تفعيل وظيفة ARC، تكون السماعات الداخلية للشاشة صامتة.
- يتم إخراج صوت الصور المعروف إلى جهاز صوتي عبر HDMI1 (ARC). لا يرسل منفذ HDMI1 (ARC) إشارة صوتية غير مدعومة بواسطة موصل الإدخال لعرض الصور. يرجى الرجوع إلى «المواصفات» للإشارة المدعومة لكل موصل إدخال.

HDMI-CEC (التحكم بالأجهزة الإلكترونية الخاصة بالمستخدم)

توفر HDMI-CEC مشغلات وسائط متوافقة المتصلة من خلال HDMI وإمكانية الاتصال وتسمح بتحكم محدود بين الجهاز والشاشة. على سبيل المثال، قد يؤدي تشغيل مشغل أقراص Blu-ray إلى فتح مدخل مشغل أقراص Blu-ray فوراً دون الحاجة إلى استخدام وحدة التحكم عن بعد. لا تأتي جميع الأجهزة متوافقة توافقياً تاماً، وفي بعض الحالات قد لا توفر جهة تصنيع جهاز الوسائط سوى توافقاً مع شاشات أو أجهزة تلفزيون من نفس النوع. انظر «أمر HDMI-CEC» في صفحة ٣٠.

يمكن استخدام وحدة التحكم عن بعد للشاشة للتحكم في جهاز وسائط HDMI إذا كان مدعوماً.

ملاحظة: اتبع التعليمات الواردة في هذا القسم عند تهيئة CEC في قائمة شاشة عرض المعلومات للشاشة. كما يمكن تهيئة هذه الإعدادات باستخدام عناصر تحكم الويب في الشاشة. تجد أسماء الوظائف ومواقعها في عناصر تحكم الويب بنفس أسمائها ومواقعها في قائمة شاشة عرض المعلومات.

تمكين CEC

1. قم بتوصيل جهاز متوافق مع HDMI-CEC بمنفذ HDMI.
2. اضغط على زر HDMI في وحدة التحكم عن بعد.
3. اضغط على MENU (القائمة) لفتح OSD (قائمة المعلومات المعروضة).
4. انتقل إلى [ADVANCED] (خيارات متقدمة) ثم انتقل إلى [CEC].
5. اختر الوضع [MODE1] (الوضع 1) أو [MODE2] (الوضع 2) في [CEC].
6. اختر [YES] (نعم) تحت [SEARCH DEVICE] (البحث في الجهاز).
7. عند انتهاء البحث، يُعرض اسم منفذ HDMI المُتصل بجهاز CEC.
8. إذا لم يتوافق جهاز HDMI-CEC متوافق، فتأكد من توصيل الجهاز وتشغيله وأنه يدعم CEC ومن تمكين هذه الميزة. قد تحمل ميزة CEC اسماً مختلفاً، حسب جهة التصنيع. راجع دليل المنتج للجهاز.
9. اضغط على زر EXIT (الخروج) في وحدة التحكم عن بعد.

أمر HDMI-CEC

يُرجى توصيل جهاز متوافق مع HDMI-CEC بمنفذ HDMI.

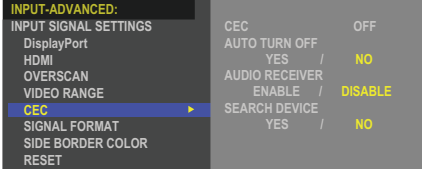
الإعداد	التوضيح	اسم أمر HDMI-CEC	قائمة OSD
 <p>اضبط قوائم CEC يرجى اتباع الخطوات التالية.</p> <p>اضغط على Menu (القائمة) لفتح قائمة المعلومات المعروضة.</p> <p>باستخدام أزرار ▲▼، انتقل إلى [INPUT] (الدخل)، إلى [ADVANCED] (المتقدم)، إلى [CEC]، اضغط على زر SET/POINT ZOOM (الضبط/تحديد التكبير/التصغير)، ثم اضغط على خيار CEC.</p> <p>استخدم أزرار + و - لتظليل [MODE1] أو [MODE2] ثم اضغط على زر SET/POINT ZOOM (ضبط/تحديد التكبير/التصغير) لتفعيل CEC.</p>	<p>عند تشغيل HDMI-CEC متوافق مدعوم بجهاز HDMI، يتم أيضًا تشغيل الشاشة المتصلة بالجهاز بواسطة كبل HDMI تلقائيًا. بعد تشغيل الشاشة، يتحول [INPUT] (الدخل) تلقائيًا إلى [HDMI2].</p> <p>إذا تم تشغيل الشاشة عند تشغيل أجهزة HDMI-CEC متوافقة، يتم تغيير [INPUT] (المدخلات) من الدخل المستخدم حاليًا إلى [HDMI2].</p> <p>يمكن تشغيل زر وحدة التحكم عن بُعد اللاسلكية للشاشة أن تعمل مع أجهزة HDMI-CEC متوافقة.</p> <p>وعند تشغيل الشاشة على سبيل المثال عن طريق وحدة التحكم عن بُعد اللاسلكية والضغط على زر التشغيل، سيتم تشغيل أجهزة HDMI-CEC متوافقة.</p> <p>تحصل أجهزة HDMI-CEC متوافقة متصلة على حالة طاقة الشاشة عندما تكون شاشة العرض في وضع الاستعداد أو التشغيل.</p> <p>تحصل هذه الوظيفة على معلومات الأجهزة المتصلة المتوافقة HDMI-CEC (إصدار CEC، العنوان الفعلي). وبالإضافة إلى ذلك، تتواءم هذه الوظيفة مع وظيفة «Change Language» (تغيير اللغة).</p> <p>إذا تم تغيير لغة الشاشة، يتم تغيير لغة الجهاز المتصل المتوافق HDMI-CEC لنفس اللغة المختارة في الشاشة، أما بالنسبة لوظيفة «Change Language» (تغيير اللغة)، فمن الضروري أن يتواءم الجهاز المتصل المتوافق HDMI-CEC مع اللغات المتعددة.</p>	<p>One Touch Play (التشغيل بلمسة واحدة)</p> <p>Remote Control Pass Through (تمرير وحدة التحكم عن بُعد من خلال)</p> <p>Power Status (حالة الطاقة)</p> <p>System Information (معلومات النظام)</p>	<p>CEC (التحكم بالأجهزة الإلكترونية الخاصة بالمستخدم)</p>
<p>استخدم الأزرار ▲▼ لتحديد [AUTO TURN OFF] (إيقاف التشغيل التلقائي).</p> <p>استخدم أزرار + و - لتظليل [YES]، ثم اضغط على زر SET/POINT ZOOM (ضبط/تحديد التكبير/التصغير) لاختيار [YES].</p>	<p>إذا تم ضبط الشاشة على وضع الاستعداد عن طريق وحدة التحكم عن بُعد اللاسلكية، يتم تشغيل أجهزة HDMI-CEC متوافقة أيضًا على وضع الاستعداد في نفس الوقت.</p> <p>وفي حالة تحويل الشاشة على وضع الاستعداد أثناء تسجيل جهاز HDMI-CEC المتوافق، يستمر تشغيل الجهاز. يرجى الرجوع إلى دليل المستخدم المرفق مع جهاز HDMI-CEC متوافق لمزيد من المعلومات.</p>	<p>System Standby (وضع الاستعداد بالنظام)</p>	<p>AUTO TURN OFF (إيقاف التشغيل التلقائي)</p>
<p>استخدم الأزرار ▲▼ لتحديد [AUDIO RECEIVER] (مستقبل الصوت) ثم اضغط على زر SET/POINT ZOOM (الضبط/تحديد التكبير/التصغير).</p> <p>استخدم أزرار + و - لتظليل [ENABLE] (تمكين)، ثم اضغط على زر SET/POINT ZOOM (ضبط/تحديد التكبير/التصغير) لاختيار [ENABLE] (تمكين).</p>	<p>يرجى توصيل جهاز صوتي بوظيفة ARC → HDMI1 (ARC) بواسطة كبل HDMI المدعوم ARC.</p> <p>يتحكم أيضًا زر Volume (مستوى الصوت) الاختياري على جهاز التحكم عن بُعد اللاسلكي المرفق مع الشاشة في مستوى صوت جهاز HDMI ARC المتصل.</p> <p>في حالة تنشيط تلك الوظيفة، يتم ضبط سماعة الشاشة الداخلية على وضع MUTE (كتم الصوت) تلقائيًا.</p>	<p>System Audio Control (التحكم في صوت النظام)</p>	<p>AUDIO RECEIVER (مستقبل الصوت)</p>
<p>استخدم الأزرار ▲▼ لتحديد [SEARCH DEVICE] (جهاز البحث).</p> <p>تبحث هذه الوظيفة عن أجهزة CEC المتوافقة على اتصالات HDMI للشاشة. إذا تم اكتشاف جهاز HDMI-CEC متوافق بنجاح، فستحصل هذه الوظيفة على اسم الجهاز. يتم عرض اسم الجهاز واتصال HDMI الموجود عليه.</p>	<p>استخدم أزرار + و - لتظليل [YES] (نعم)، ثم اضغط على زر SET/POINT ZOOM (ضبط/تحديد التكبير/التصغير) لبدأ البحث.</p> <p>عن طريق تحديد اسم الجهاز، يتم تبديل دخل جهاز HDMI-CEC المتوافق إلى الدخل الذي قمت باختياره. بعد تحديد الجهاز، تعمل وحدة التحكم عن بُعد اللاسلكية على الجهاز المحدد.</p>	<p>Device OSD Name Transfer (نقل اسم جهاز OSD)</p> <p>Routing Control (التحكم في التوجيه)</p>	<p>SEARCH DEVICE (جهاز البحث)</p>
<p>تدعم وظيفة CEC إحباط الميزة. يرجى الرجوع إلى التوصيلات (راجع صفحة ٢٦) لتوصيل أجهزة HDMI-CEC المتوافقة.</p>			

مشغل الوسائط

سيشغل مشغل الوسائط الداخلي ملفات الصوت وملفات الفيديو المُخزنة على جهاز تخزين USB. راجع [صفحة ٤٠](#) للإطلاع على تعليمات استخدام مشغل الوسائط.

توصيل جهاز تخزين USB متوافق

يرجى تعيين تنسيق جهاز تخزين USB على NTS أو FAT32 أو FAT16 لاستخدامها مع مشغل الوسائط. راجع دليل المستخدم الخاص بتعليمات Windows® أو ملف المساعدة بخصوص كيفية تعيين تنسيق جهاز تخزين USB.

يرجى استخدام جهاز تخزين USB المرفقة مع هذه الشاشة بما يتفق مع الجدول الوارد أدناه.

يرجى استخدام كبل تمديد USB إذا كان الحجم الفعلي لجهاز تخزين USB أكبر من الأحجام المقترحة في الجدول أدناه.



- **ملاحظة:** إذا لم تتعرف الشاشة على جهاز تخزين USB المتصل، تأكد من أن بنية الملف هي FAT32 أو FAT16.
- لا يوجد ضمان بإمكانية تشغيل الشاشة مع كافة وحدات تخزين USB المباعة تجاريًا.
- أدخل جهاز تخزين USB في منفذ USB على اللوحة الطرفية في جانب الشاشة.
- لا يحتاج مشغل الوسائط إلى الاتصال بأي USB آخر في الشاشة (انظر [صفحة ٢٢](#)).

لوحة خيارات الشاشة

عندما يتم تركيب لوحة الخيارات أو واجهة وحدة الحساب Raspberry Pi ووحدة الحساب Raspberry Pi، فإنها سوف تعرض في القائمة كلما كان ذلك متاحًا في [INPUT] (دخل) للقائمة المعروضة على الشاشة. تُتاح لوحات الخيارات وواجهة وحدة الحساب Raspberry Pi ووحدة الحساب Raspberry Pi بشكل منفصل ويجب أن يتم تركيبهم في شاشة العرض. يحتوي هذا المستند على تعليمات طريقة استخدام الشاشة دون أي خيارات إضافية. تتم الإشارة إلى المواقع التي يتم فيها تركيب لوحة الخيارات وواجهة وحدة الحساب Raspberry Pi ووحدة الحساب Raspberry Pi على مخطط الوحدة الطرفية (راجع [صفحة ٢٢](#)). تجد التعليمات الكاملة لتركيب والاستخدام مع كل جهاز أو على الإنترنت.

- **ملاحظة:** تكون لوحة واجهة وحدة الحساب الاختيارية IF٢٠CE-DS١ ووحدة الحساب Raspberry Pi متاحتين بشكل منفصل. يرجى الاتصال بوكيل NEC معتمد لمزيد من المعلومات. يجب أن يتم التركيب بواسطة فني مؤهل. لا تحاول تركيب لوحة واجهة وحدة الحساب Raspberry Pi ووحدة الحساب Raspberry Pi بنفسك. انظر [صفحة ٧٣](#).

• يرجى الاتصال بالمورد لمعرفة لوحات الخيارات المتاحة.

توصيل جهاز USB

قارئ وحدة تخزين USB للاستخدام مع مشغل الوسائط الداخلي. انظر صفحة ٤٠. منفذ الإمداد بالطاقة.

يخصص هذا المنفذ لتحديث برنامج الشاشة الثابت من خلال جهاز تخزين USB. لاستيراد إعدادات الشاشة أو تصديرها من خلال جهاز تخزين USB عند اختيار [CLONE SETTING] (استنساخ الإعدادات).

⚠ تنبيه: يُرجى الرجوع إلى «تنبيه ٢».

- **ملاحظة:** يرجى التأكد من شكل الموصل ومحاذاة اتجاهه بصورة صحيحة عند توصيل كابل USB.
- لا يُصح بتوصيل جهاز تخزين USB بشاشة متصلة بالطاقة. لتفادي تلف الشاشة واحتمال تلف ملفات بيانات الجهاز المتصل، يجب فصل مفتاح الطاقة الرئيسي عن الشاشة قبل التوصيل.

يشمل هذا الفصل:

- ↳ «وضعا التشغيل والإيقاف» في صفحة ٣٤
- ↳ «نطاق التشغيل لوحدة التحكم عن بعد» في صفحة ٣٥
- ↳ «استخدام إدارة الطاقة» في صفحة ٣٥
- ↳ «يقوم بإظهار المعلومات على المعلومات المعروضة على الشاشة OSD» في صفحة ٣٦
- ↳ «التنقل بين أوضاع الصور» في صفحة ٣٦
- ↳ «إعدادات نسب العرض إلى الإرتفاع» في صفحة ٣٧
- ↳ «عناصر التحكم في OSD (المعلومات المعروضة على الشاشة)» في صفحة ٣٨
- ↳ «استخدم قائمة Media Player (مشغل الوسائط)» في صفحة ٤٠
- ↳ «قائمة مشغل الوسائط» في صفحة ٤٠

وضعا التشغيل والإيقاف

اضغط على مفتاح **ON** في لوحة التحكم أو زر التشغيل في جهاز التحكم عن بعد لتشغل الشاشة.
تشير مؤشرات طاقة الشاشة LED إلى حالة الشاشة الحالية. يُرجى مراجعة الجدول التالي للحصول على معلومات عن مؤشرات الطاقة.

الاسترجاع	الحالة	حالة مؤشر بيان الحالة وأتمت الإضاءة
<ol style="list-style-type: none"> قم بتشغيل الشاشة عن طريق وحدة التحكم عن بعد أو زر الشاشة. ارسل إشارة دخل AV للشاشة. 	<p>عادي</p> <p>تحت أي من الظروف الموضحة أدناه، لم تكتشف الشاشة أي إشارة دخل خلال الفترة الزمنية التي عينتها:</p> <ul style="list-style-type: none"> الشاشة مزودة بلوحة خيارات*2. [AUTO INPUT CHANGE] (تغيير الدخل التلقائي) على وضع ما باستثناء [NONE] (لا يوجد). تم ضبط [USB POWER] (طاقة USB) على [ON] (تشغيل). تم ضبط [SLOT POWER] (فتحة الطاقة) على [ON] (تشغيل). تم ضبط [QUICK START] (بدء التشغيل السريع) على [ENABLE] (تمكين). 	<p>بضيء باللون الأزرق</p> <p>يومض باللون الأخضر*1</p>
<ol style="list-style-type: none"> قم بتشغيل الشاشة باستخدام وحدة التحكم عن بعد أو زر الشاشة. ارسل إشارة دخل AV للشاشة*3. افصل كبل الإشارة وأعد توصيله. 	<p>لم تكتشف الشاشة أي إشارة دخل صوت وصورة أثناء الفترة الزمنية التي قمت بتعيينها. (مع دخل إشارة الشبكة)</p> <p>لم تكتشف الشاشة أي إشارة دخل صوت وصورة أثناء الفترة الزمنية التي قمت بتعيينها. (دون دخل إشارة الشبكة)</p>	<p>الإضاءة بلون أصفر</p> <p>يومض باللون الكهرماني</p>
<p>قم بتشغيل الشاشة عن طريق وحدة التحكم عن بعد أو زر الشاشة.</p>	<p>أوقف تشغيل الشاشة عن طريق وحدة التحكم عن بعد أو زر الشاشة.</p>	<p>بضيء باللون الأحمر</p>

*1: يتوفر خيار ضبط الوقت لتوفير الطاقة بشكل تلقائي من خلال [POWER SAVE SETTINGS] (إعدادات توفير الطاقة) (انظر صفحة ٨٦).

*2: تم ضبط [SLOT POWER] (فتحة الطاقة) على [ON] (تشغيل) أو [AUTO] (تلقائي).

*3: تم ضبط [MODE] (الوضع) في [POWER SAVE SETTINGS] (إعدادات حفظ الطاقة) على [NORMAL] (عادي).

ملاحظة: يمكن إيقاف تشغيل مؤشر الطاقة الأزرق والذي يشير إلى إمداد الشاشة بالطاقة وعملها بشكل طبيعي في خيارات قائمة شاشة عرض المعلومات الموجودة في الشاشة. انظر صفحة ٩٠.

يشير وميض المؤشر باللون الأحمر لفترات طويلة وقصيرة إلى وجود عطل ما، لذا يرجى الاتصال بالموزع في هذه الحالة.

يجب أن يكون مفتاح الطاقة الرئيسي في وضع ON (تشغيل) لكي تتمكن من تشغيل الشاشة باستخدام زر POWER ON (تشغيل الطاقة) في وحدة التحكم عن بعد أو زر **ON** في لوحة التحكم.

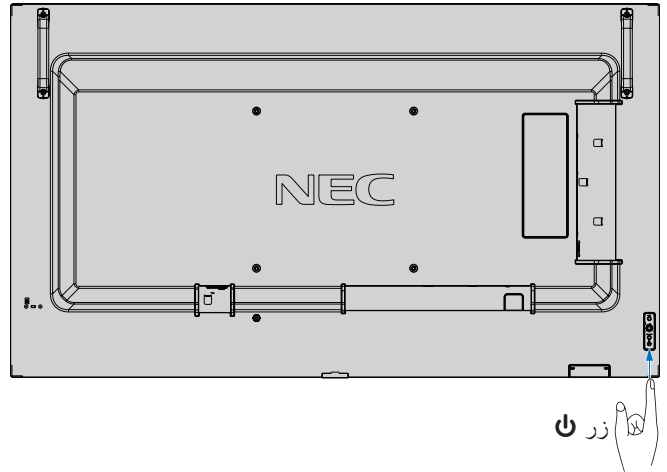
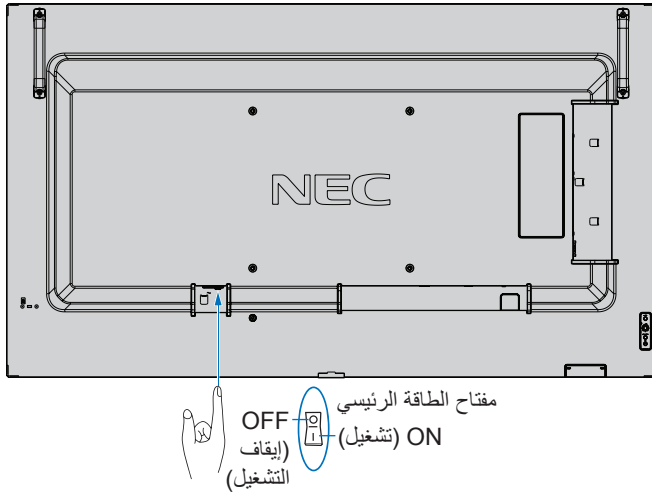

نطاق التشغيل لوحدة التحكم عن بعد

وجّه الجزء العلوي لوحدة التحكم عن بعد نحو المستشعر الخاص به على الشاشة أثناء تشغيل الأزرار.

استخدم وحدة التحكم عن بعد في نطاق مسافة تبعد حوالي ٧ أمتار (٢٣ قدمًا) عن مستشعر وحدة التحكم عن بعد أو بزاوية أفقية أو رأسية مقدارها ٣٠ درجة في إطار مسافة تبعد حوالي ٣,٥ متر (١٠ أقدام) عن المستشعر.

ملاحظة: قد لا يعمل نظام التحكم عن بعد عند تعرض المستشعر لأشعة الشمس المباشرة أو لإضاءة قوية، أو عند وجود حائل يعترض مسار الأشعة من الوحدة إلى المستشعر.

التعامل مع وحدة التحكم عن بعد

- تجنب تعريض الوحدة لصدمات قوية.
- تجنب تناثر المياه أو أي سوائل أخرى على الوحدة، وإذا تعرضت للبلل، فامسح المياه عنها فورًا حتى تجف.
- تجنب تعريضها للحرارة أو البخار.
- تجنب فتح الوحدة إلا لغرض تركيب البطاريات.

استخدام إدارة الطاقة

تحد هذه الوظيفة من استهلاك الشاشة الطاقة في حالة عدم استخدامها.

ينخفض استهلاك الطاقة للشاشة تلقائيًا عند توصيلها بجهاز كمبيوتر، إذا لم تكن لوحة المفاتيح أو الماوي قيد الاستخدام خلال الفترة المُعينة في إعدادات التحكم في الطاقة لجهاز الكمبيوتر. لمزيد من المعلومات، يرجى الرجوع إلى دليل استخدام جهاز الكمبيوتر.

ينخفض استهلاك الطاقة للشاشة تلقائيًا بعد مرور مدة معينة من الوقت بعد تعرف الشاشة على «لا توجد إشارة دخل» في حالة التوصيل بمصدر إشارة الصوت والصورة مثل مشغل DVD أو Blu-ray أو مشغل بث الفيديو. تم ضبط هذا الخيار في إعداد [POWER SAVE] (وضع توفير الطاقة) على [ENABLE] (تمكين) أو [DISABLE] (تعطيل) في قائمة [PROTECT] (الحماية) على. انظر [صفحة ٨٦](#).

- **ملاحظة:** قد لا تعمل هذه الوظيفة حسب نوع الكمبيوتر وبطاقة الشاشة المستخدمة.
- تنتقل الشاشة تلقائيًا إلى وضع إيقاف تشغيل بعد وقت مضبوط مسبقًا من فقدان إشارة الفيديو. يرجى الرجوع إلى [TIME SETTING] (إعدادات الوقت) في [POWER SAVE] (توفير الطاقة) [صفحة ٨٦](#).
- يمكن عمل جدول زمني للشاشة لتشغيلها أو إيقاف تشغيلها في أوقات محددة. انظر [صفحة ٤٤](#).
- يرجى الرجوع إلى [POWER SAVE] (حفظ الطاقة) في [POWER SAVE SETTINGS] (إعدادات حفظ الطاقة) لوظيفة إدارة الطاقة.

يقوم بإظهار المعلومات على المعلومات المعروضة على الشاشة OSD

تقدم قائمة OSD Information (المعلومات المعروضة على الشاشة) معلومات مثل: Input Source (مصدر الدخل) و Picture Size (مقاس الصورة) و IP Address (عنوان IP) و MONITOR ID (معرف الشاشة)، إلخ.

اضغط على زر DISPLAY (عرض) الموجود بوحدة التحكم لإظهار المعلومات المعروضة على الشاشة OSD.

1 Input name (اسم الدخل)

2 Input Signal Information (المعلومات الخاصة بإشارة الدخل)

3 HDR Information (معلومات عن تقنية HDR)

4 Communication Info* (معلومات الاتصال*)

* تظهر عندما يكون [COMMUNICATION INFO] (معلومات الاتصال) في وضع [ON] (تشغيل)
الأخضر: شبكة الاتصال المحلية متصلة
الأحمر: غير متصلة

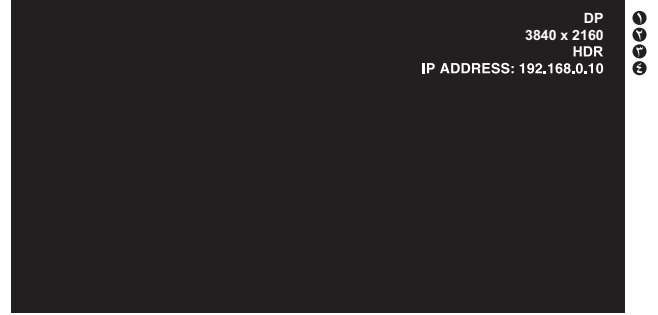

ملاحظة: عندما تكون إشارة الإدخال [Media Player] (مشغل الوسائط)، لن يتم عرض قائمة OSD (المعلومات المعروضة على الشاشة).

التنقل بين أوضاع الصور

اضغط على زر PICTURE MODE (أوضاع الصور) في وحدة التحكم عن بعد اللاسلكية للدورة في أوضاع الصور: [NATIVE] (الأصلي)، [RETAIL] (التجزئة)، [CONFERENCE] (وضع المؤتمرات)، [HIGHBRIGHT] (وضع الإضاءة الشديدة)، [TRANSPORTATION] (المواصلات) و [CUSTOM] (الوضع المخصص).

تكون أوضاع مسبقة التهيئة من إعدادات للاستخدام العام انظر «استخدام أوضاع الصورة» في صفحة ٤٥ للمزيد إرشادات حول تغيير إعدادات وضع الصورة.

إعدادات نسب العرض إلى الارتفاع

اضغط على زر ASPECT (العرض إلى الارتفاع) في وحدة التحكم عن بعد للدورة في الخيارات المتاحة لإشارة الدخل الحالية

ملاحظة: مشغل الوسائط [Media Player] (مشغل الوسائط) غير متاح.

[FULL] (كامل) ← [WIDE] (عريض) ← [1:1] ← [ZOOM] (تكبير/تصغير) ← [NORMAL] (عادي)

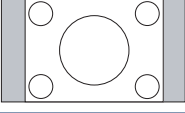
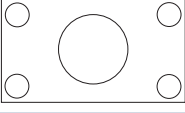
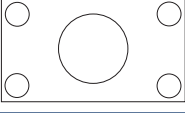
الوصف	التحديد الموصى به لنسبة عرض الصورة إلى ارتفاعها ^{٢*}	منظر غير متغير ^{٢*}	نسبة عرض الصورة إلى ارتفاعها
نسخ نفس نسبة العرض المرسل من المصدر. ٤:٣		[NORMAL] (عادي)	٤:٣
الصورة تملأ الشاشة بأكملها.		[FULL] (كامل)	مضغوط
يعمل على توسيع إشارة Letter box (صندوق البريد) التي نسبتها ٩:١٦ لملء الشاشة بأكملها.		[WIDE] (عريض)	صندوق البريد

^{٢*}: تشير المناطق المظلة باللون الرمادي إلى الأجزاء غير المستخدمة من الشاشة.

[1:1]: عرض الصورة بتنسيق ١ في ١ بكسل.

[ZOOM] (تكبير/تصغير)

- تزيد وظيفة ZOOM (تكبير/تصغير) من حجم الصورة، مما يوسع الصورة إلى ما وراء منطقة الشاشة النشطة. ولا يتم عرض الصورة التي تقع خارج هذه المنطقة.

ZOOM (تكبير/تصغير)

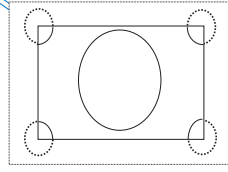

ZOOM (تكبير/تصغير)

عناصر التحكم في OSD (المعلومات المعروضة على الشاشة)

ملاحظة: قد لا تتوفر بعض الوظائف، حسب الطراز أو الأجهزة الاختيارية.

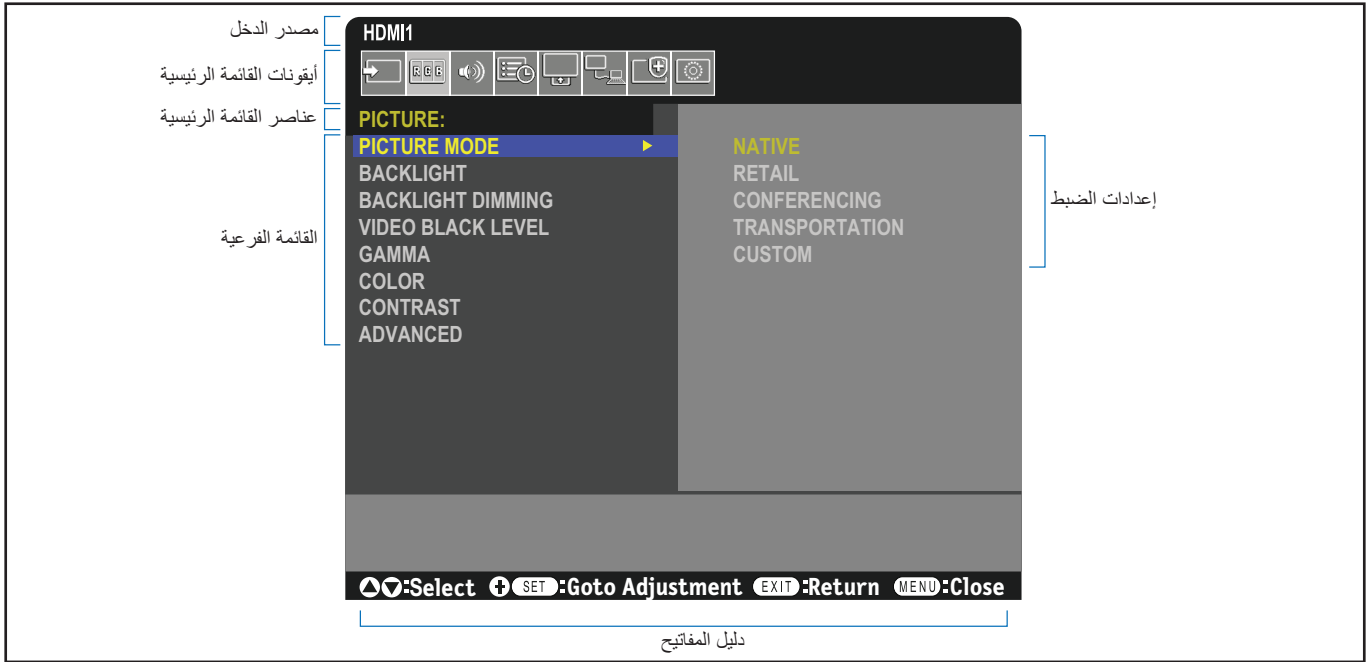

اضغط على MENU (القائمة) أو EXIT (خروج).

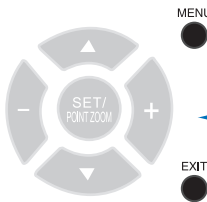

اضغط على زر ▲ أو ▼، + أو - لتحديد الوظيفة أو الإعداد المقرر ضبطه.

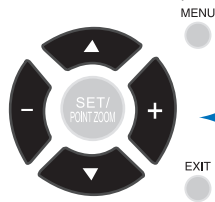

اضغط على SET/POINT ZOOM (الضبط/تحديد التكبير/التصغير) لتحديد أحد الخيارات.

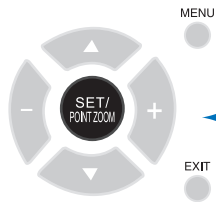

اضغط على ▲ ▼ للانتقال إلى قائمة فرعية

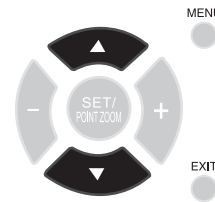

التحكم عن بعد

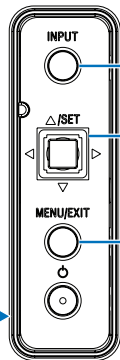
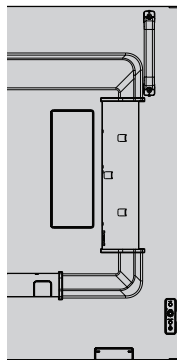

اضغط على INPUT (الدخل) لاختيار أحد العناصر.

حرك أزرار <، >، ▲، ▼ لتحديد الوظيفة أو الإعداد المقرر ضبطه. اضغط على SET (الضبط) لاختيار أحد العناصر.

اضغط على MENU/EXIT (القائمة/الخروج) لفتح قائمة المعلومات المعروضة على الشاشة أو الخروج منها.

لوحة التحكم

إليك ملخص موجز عن المكان الذي يندرج تحته كل عنصر قائمة. يوجد جدول يسرد كافة الخيارات في «قائمة عناصر التحكم في OSD (المعلومات المعروضة على الشاشة)» في صفحة ٧٥.

INPUT (الدخل): يرجى تحديد الإعدادات المتعلقة بمصدر إشارة الدخل. قم بتكوين إعدادات مشغل الوسائط.	
PICTURE (صورة): حدد أحد أوضاع الصورة الافتراضية، واضبط إعدادات الألوان يدويًا واضبط نسبة العرض إلى الارتفاع والإعدادات المتعلقة بالصورة.	
AUDIO (الصوت): اضبط مستوى الصوت والتوازن والموازن ثم حدد الإعدادات الخاصة بالصوت.	
SCHEDULE (الجدولة): قم بإنشاء جداول تشغيل/إيقاف تشغيل تلقائي وقم بتعيين مؤقت إيقاف التشغيل.	
SLOT (فتحة): حدد الإعدادات الخاصة بلوحة الخيارات إذا تم تثبيتها.	
NETWORK (الشبكة): عين معلومات الشبكة والأمان إلخ.	
PROTECT (الحماية): حدد الخيارات الخاصة بحماية أجزاء الشاشة مثل تهيئة مراوح التبريد وضبط توفير الطاقة التلقائي وفترة التأخير قبل التشغيل وتفعيل إرسال إشعار بريد التنبيه عند حدوث خطأ في الشاشة.	
SYSTEM (النظام): اعرض معلومات الشاشة ثم اضبط التاريخ والوقت والتوقيت الصيفي وحدد اللغة في قائمة المعلومات المعروضة على الشاشة أو أعد ضبط إعدادات المصنع.	

استخدم قائمة Media Player (مشغل الوسائط)

تشغيل Slideshow Operation (عرض الشرائح)

- انتقل إلى الملفات باستخدام أزرار ▲، ▼، ←، → واضغط على الزر ▶ لبدء عرض الشرائح.
- اضغط على زر || لإيقاف عرض الشرائح.
- لإيقاف عرض الشرائح باستخدام قائمة التشغيل على الشاشة، حدد [||].
- حدد [▶] لاستكمال تشغيل عرض الشرائح.
- حدد [⏪] أو اضغط على ⏪ زر للعودة إلى الصفحة السابقة.
- حدد [⏩] أو اضغط على ⏩ زر للانتقال إلى الصفحة التالية.
- حدد [⏹] أو اضغط على ■ زر لإيقاف تشغيل عرض الشرائح.

إعادة التشغيل

تتوفر الأوضاع التالية لتكرار الملفات للتشغيل المتكرر.

- [🔁] - إيقاف Repeat (التكرار)
- لا توجد ملفات محددة.
- يتم تشغيل جميع الملفات الموجودة في المجلد مرة واحدة، بترتيب الفرز.
- واحد أو أكثر من الملفات المحددة.
- يتم تشغيل أي ملفات قمت بفحصها مرة واحدة، بترتيب الفرز.
- [🔁] - تكرار ملف واحد
- لا توجد ملفات محددة.
- ملف قيد التشغيل: يتم تشغيل الملف الحالي في حلقة.
- لا يوجد ملف قيد التشغيل: يتم تشغيل الملف المحدد في المجلد في حلقة.
- واحد أو أكثر من الملفات المحددة.
- يتم تشغيل الملف الأول في الفرز في حلقة.
- [🔁] - تكرار جميع الملفات،
- لا توجد ملفات محددة.
- يتم تشغيل جميع الملفات الموجودة في الحلقة بترتيب الفرز.
- واحد أو أكثر من الملفات المحددة.
- يتم تشغيل الملفات المحددة في حلقة، بترتيب الفرز.

التشغيل العشوائي

- [🎲] - التشغيل العشوائي
- تبديل الملفات لتكرار التشغيل بترتيب عشوائي بدلاً من ترتيب الفرز.

الوظائف الأخرى

- حدد [📄] لعرض قائمة التشغيل الموجودة في الملفات.
- كما يمكنك اختيار ملفات التشغيل من القائمة.
- أثناء تشغيل أحد الملفات، حدد [📄] لعرض معلومات تتعلق بالملف قيد التشغيل.
- حدد [🔄] أو [🔄] لتدوير إحدى الصور المعروضة.

وظيفة التكبير/التصغير

- حدد [📏] أو [📏] لتبديل حجم الصورة.
- 1/4، 1/2، 1، 2، 4، 8.
- حدد [📏] للتمرير في الصورة المكبرة.

يُشغل مشغل الوسائط ملفات الصور والفيديو والموسيقى الموجودة في جهاز تخزين USB المتصل بمنفذ USB على الشاشة (انظر صفحة ٢٢).

افتح قائمة Media Player (مشغل الوسائط)، اضغط على زر MENU (القائمة) بجهاز التحكم عن بعد وحدد [Media Player] (مشغل الوسائط) مع [INPUT SELECT] (تحديد الدخل) في قائمة OSD (المعلومات المعروضة على الشاشة).

ملاحظة: تحتوي وحدة تخزين USB على ملفات يجب توصيلها بمنفذ USB في الشاشة.

قائمة مشغل الوسائط

تعرض ملفات الصور والموسيقى والفيديو المخزنة في وحدة تخزين USB.

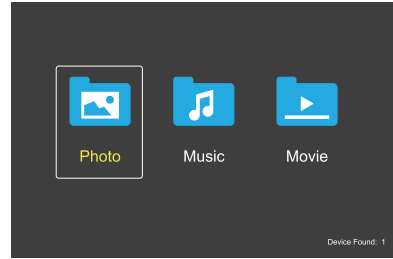

حدد نوع الملف الذي ترغب في تشغيله من بين فيلم وموسيقى وصورة.

اختيار الملفات للتشغيل

- فتح ملف
- انتقل إلى ملف باستخدام أزرار ▲، ▼، ←، → في وحدة التحكم عن بعد ثم اضغط على الزر ▶.
- تشغيل ملفات متعددة.
- 1. انتقل إلى ملف باستخدام الأزرار ▲ و ▼ و ← و → على جهاز التحكم عن بعد.
- 2. اضغط على الزر SET/POINT ZOOM (ضبط/تكبير/تصغير) لإضافة علامة اختيار بجوار كل ملف.
- 3. يؤدي ذلك إلى حفظ الملفات كقائمة تشغيل في وحدة تخزين USB.
- **ملاحظة:** يتم تشغيل الملفات بترتيب الفرز.
- يجب أن تحتوي أسماء الملفات على أحرف أبجدية رقمية فقط.

أزرار التشغيل

- اضغط على زر SET/POINT ZOOM (ضبط/تكبير/تصغير) أثناء تشغيل الملف لعرض قائمة التشغيل على الشاشة.
- اضغط على أزرار ←، →، + لتحديد العنصر في قائمة التشغيل ثم اضغط على زر SET/POINT ZOOM (ضبط/تكبير/تصغير).
- اضغط على الزر EXIT (خروج) أو الزر ▼ بجهاز التحكم عن بعد لإغلاق قائمة التشغيل.

عمليات تشغيل الفيديو والموسيقى

عرض الشرائح



- قم بتعيين مقدار الوقت المخصص لإظهار الصورة. قصير: ٥ ثوان. متوسط: ١٠ ثوان. طويل: ١٥ ثانية.

الوظائف الأخرى

- حدد لعرض قائمة التشغيل الموجودة في الملفات. كما يمكنك اختيار ملفات التشغيل من القائمة.
- أثناء تشغيل أحد الملفات، حدد لعرض معلومات تتعلق بالملف قيد التشغيل.

ملاحظة:

- عند إيقاف تشغيل مشغل الوسائط أو الخروج من القائمة الخاصة به، ستتم إعادة تعيين اختيار قائمة التشغيل. عندما تستخدم مشغل الوسائط في المرة التالية، ستحتاج إلى تحديد ملف قائمة التشغيل مرة أخرى.
- لتشغيل الملفات تلقائيًا عند التشغيل، حدد المحتوى المراد تشغيله في [Media Player] (مشغل الوسائط) ضمن [INPUT SIGNAL SETTINGS] (إعدادات إشارة الدخل) (انظر صفحة ٧٧).
- استخدم فقط أنواع وحدة تخزين USB كبيرة السعة. لا يوجد دعم لأي نوع آخر من وحدات USB.
- لا يمكننا ضمان دعم جميع وحدات تخزين USB كبيرة السعة المتوفرة تجاريًا.
- لا تستخدم لوحة توصيل USB.
- لا تستخدم وحدة تخزين USB متعددة الأقسام.
- يدعم موصل طاقة USB من النوع A (تيار مستمر ٥ فولت، بحد أقصى ٢ أمبير). بالنسبة لوحات USB التي تزيد سعتها عن ٢ أمبير، استخدم محول طاقة تيار متردد خارجي.
- NTFS (نظام ملفات التكنولوجيا الجديدة) هو نظام الملفات الموصى به لوحدة تخزين USB.
- عند توصيل الشاشة بجهاز كمبيوتر بوحدة USB تم تنسيقها على FAT16 أو FAT32، قد تظهر لك رسالة توجيهك لفحص وحدة USB. إذا حدث ذلك، فافحص وحدة USB.

- حدد الملفات باستخدام أزرار و و و واضغط على زر لبدء التشغيل.
- اضغط على زر لإيقاف عرض الشرائح.
- لإيقاف التشغيل باستخدام قائمة التشغيل على الشاشة، حدد . حدد لاستكمال التشغيل.
- حدد لتشغيل التقديم السريع. FF32X، FF16X، FF8X، FF4X، FF2X (الصوت لا يخرج).
- حدد لتشغيل التقديم السريع. FF32X، FF16X، FF8X، FF4X، FF2X (الصوت لا يخرج).
- حدد أو اضغط على زر للعودة للملف السابق.
- حدد أو اضغط على زر للانتقال إلى الملف التالي.
- حدد أو اضغط على زر لإيقاف التشغيل.

إعادة التشغيل

تتوفر الأوضاع التالية لتكرار الملفات للتشغيل المتكرر.

- إيقاف Repeat (التكرار)

- لا توجد ملفات محددة.
- - يتم تشغيل جميع الملفات الموجودة في المجلد مرة واحدة، بترتيب الفرز.
- واحد أو أكثر من الملفات المحددة.
- - يتم تشغيل أي ملفات قمت بفحصها مرة واحدة، بترتيب الفرز.
- - تكرار ملف واحد
- لا توجد ملفات محددة.
- - ملف قيد التشغيل: يتم تشغيل الملف الحالي في حلقة.
- - لا يوجد ملف قيد التشغيل: يتم تشغيل الملف المحدد في المجلد في حلقة.
- واحد أو أكثر من الملفات المحددة.
- - التحديد موجود على ملف محدد: يتم تشغيل الملف المحدد في حلقة.
- - التحديد ليس في ملف محدد: يتم تشغيل الملف المحدد الأول بترتيب الفرز في حلقة.
- - تكرار جميع الملفات،
- لا توجد ملفات محددة.
- - يتم تشغيل جميع الملفات الموجودة في الحلقة بترتيب الفرز.
- واحد أو أكثر من الملفات المحددة.
- - يتم تشغيل الملفات المحددة في حلقة، بترتيب الفرز.
- (لل فيديو فقط)
- تشغيل فيديو محدد في حلقة تكرار.
- اضغط نقطة البداية بـ ونقطة التوقف بـ .
- حدد لإيقاف تشغيل الحلقة.

التشغيل العشوائي

- التشغيل العشوائي

- تبديل الملفات لتكرار التشغيل بترتيب عشوائي بدلاً من ترتيب الفرز.

نظام الملف المدعوم		NTFS ، ٣٢/FAT١٦
الحد الأقصى لمستوى الملف		٩
الحد الأقصى لعدد الصور		٩٩٧
وضع الصورة		
امتداد الملف	تنسيق البيانات	الحد الأدنى دقة الصورة (أفقياً وعمودياً)
JPE ،JPG ،JPEG	وضع Baseline Sequential DCT	الحد الأقصى دقة الصورة (أفقياً وعمودياً) ١٥,٣٦٠x٨,٦٤٠ بيكسل
وضع الموسيقى		
امتداد الملف	تنسيق البيانات	الحد الأقصى معدل البت
MP٣	طبقة ٣ MPEG١ (MP٣)	٣٢٠ كيلوبايت/الثانية
وضع الأفلام		
تنسيق الحاوية	فك تشفير الفيديو مدعوم	فك تشفير الصوت مدعوم
MPG ،MPEG	MPEG١ ،MPEG٢ ،MPEG٤	AAC ،LPCM ،MP٣
TS	MPEG٢ ،H.٢٦٤ ،H.٢٦٥.HEVC	AAC ،LPCM ،MP٣
MP٤	MPEG٢ ،MPEG٤ ،H.٢٦٣ ،H.٢٦٤ ،H.٢٦٥.HEVC	AAC ،LPCM ،MP٣
WMV	H.٢٦٤ ،Windows Media Video ٩	WMA ،٩ WMA Pro ١٠
فك تشفير الفيديو	الحد الأقصى معدل بت الفيديو*٢	الحد الأقصى دقة الفيديو (أفقياً وعمودياً)
MPEG١	٤٠ ميغا بايت في الثانية	١٠٨٠x١٩٢٠@٣٠ هرتز
MPEG٢	٤٠ ميغا بايت في الثانية	١٠٨٠x١٩٢٠@٣٠ هرتز
MPEG٤	٤٠ ميغا بايت في الثانية	١٠٨٠x١٩٢٠@٣٠ هرتز
H.٢٦٣	٤٠ ميغا بايت في الثانية	١٠٨٠x١٩٢٠@٣٠ هرتز
H.٢٦٤	١٣٥ ميغا بايت في الثانية	٢١٦٠x٣٨٤@٦٠ هرتز
H.٢٦٥.HEVC	١٠٠ ميغا بايت في الثانية	٢١٦٠x٣٨٤@٦٠ هرتز
Windows Media Video ٩ (WMV٣)	٤٠ ميغا بايت في الثانية	١٠٨٠x١٩٢٠@٣٠ هرتز
فك تشفير الصوت	الحد الأقصى معدل بت الصوت*٢	الحد الأقصى رقم القناة
LPCM	١,٥ ميغا بايت في الثانية	١,٥ قناة*١
طبقة ٣ MPEG١ (MP٣)	٣٢٠ كيلوبايت/الثانية	٢ قناة
AAC	٥٧٦ كيلوبايت/الثانية ٧١ HE-AAC : ٢٨٨ كيلوبايت/الثانية ٧٢ HE-AAC : ١٤٤ كيلوبايت/الثانية	١,٥ قناة*١
Standard ٩ WMA	٣٢٠ كيلوبايت/الثانية	٢ قناة
Pro M٠ ١٠ WMA	١٩٢ كيلوبايت/الثانية	٢ قناة
Pro M١ ١٠ WMA	٣٨٤ كيلوبايت/الثانية	١,٥ قناة*١
Pro M٢ ١٠ WMA	٧٦٨ كيلوبايت/الثانية	١,٥ قناة*١

* : يُشغل بتحويل لأسفل إلى قناتين.

*٢ : قد لا يعمل بسلاسة مع الحد الأقصى لمعدل بت الفيديو والصوت.

- ملاحظة:** • أحياناً، لا يكون تشغيل إحد ملفات الفيديو ممكنة حتى في حالة استيفاء الشروط.
قد لا يتم تشغيل الملف بشكل ملائم حسب معدل البت.
لا يمكن تشغيل ملفات فيديو برنامج ضغط الوسائط فكها حيث لا تدعمها الشاشة.

يشمل هذا الفصل:

- ↳ «إنشاء جدول طاقة» في صفحة ٤٤
- ↳ «استخدام أوضاع الصورة» في صفحة ٤٥
- ↳ «مفاتيح تحكم إعدادات أمان وقفل الشاشة» في صفحة ٤٦
- ↳ «تأمين كلمة المرور» في صفحة ٤٦
- ↳ «قفل أزرار وحدة التحكم» في صفحة ٤٨
- ↳ «إعدادات وظيفة رقم تعريف وحدة التحكم عن بعد» في صفحة ٥٠

إنشاء جدول طاقة

تسمح وظائف الجدول للشاشة بالتغيير التلقائي بين وضعي تشغيل الطاقة والاستعداد في أوقات مختلفة.

لبرمجة جدول زمني:

١. ادخل إلى قائمة [SCHEDULE] (جدولة).

① لتظليل [SCHEDULE INFORMATION] (معلومات الجدولة) باستخدام أزرار ▲ و ▼.

② اضغط على زر SET/POINT ZOOM (ضبط/ تكبير/ تصغير نقطة) أو زر + للدخول إلى قائمة Settings (الإعدادات).

③ حدّد رقم الجدول الزمني الذي ترغب في برمجته ثم اضغط على زر SET/POINT ZOOM (ضبط/تحديد، تكبير/تصغير).

④ سيتحول المربع المجاور للرقم إلى اللون الأصفر. وعندئذ يمكنك برمجة الجدول الزمني.

٢. استخدم زر ▼ لتظليل [POWER] (الطاقة). استخدم زري + و - لتعيين [ON] (التشغيل).

لتعيين الجدول الزمني لإيقاف التشغيل، عيّن [OFF] (إيقاف التشغيل).

٣. استخدم زر ▼ لتظليل [TIME] (الوقت). استخدم زري + و - لضبط الوقت.

٤. استخدم زري ▲ و ▼ لتظليل [INPUT] (الدخل). استخدم زري + و - لاختيار مصدر دخل.

٥. استخدم زر ▼ لتحديد [DATE] (التاريخ) أو [EVERY WEEK] (أسبوعيًا). اضغط على زر SET/POINT ZOOM (ضبط/تحديد، تكبير/تصغير) بالقائمة الملانمة للجدول الزمني.

وعند الرغبة في تشغيل الجدول الزمني في يوم محدد، اختر [DATE] (التاريخ) ثم اضغط على زر SET/POINT ZOOM (ضبط/تحديد، تكبير/تصغير).

أما عند الرغبة في الجدولة أسبوعيًا، اختر [EVERY WEEK] باستخدام زري ▲ و ▼ واضغط على زر SET/POINT ZOOM (ضبط/تحديد، تكبير/تصغير) للاختيار. ثم حدد يوم معين واضغط على زر SET/POINT ZOOM (الضبط/تحديد التكبير/التصغير).

٦. بعد برمجة أحد الجداول، يمكن ضبط الجداول المتبقية. اضغط على زر MENU (القائمة) للخروج من قائمة OSD (المعلومات المعروضة على الشاشة)، أو اضغط على زر EXIT (خروج) للرجوع إلى القائمة السابقة.

ملاحظة: • إذا تداخلت الجداول، يكتسب الجدول ذو الرقم الأعلى أولوية على الجدول ذو الرقم الأقل. على سبيل المثال، تكون الأولوية للجدول رقم ٧ على الجدول رقم ١.

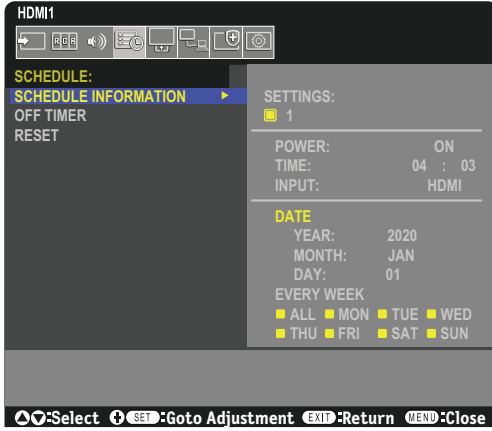

استخدام أوضاع الصورة

توجد أوضاع مختلفة للصور متاحة. كما تم ضبط أوضاع الصورة من الإعدادات كما هو موضح في جدول «أنواع وضع الصورة» التالي.

لتغيير أوضاع الصورة:

اضغط على زر PICTURE MODE (وضع الصورة) في الوحدة اللاسلكية للتحكم عن بعد للانتقال بين الأوضاع أو اختيار الوضع من قائمة [PICTURE] (الصورة) في قائمة المعلومات المعروضة على الشاشة.

تتاح أوضاع الصور حسب المدخل المحدد:

- لـ [DisplayPort] (منفذ العرض)، [HDMI1]، [HDMI2] و [Media Player] (مشغل الوسائط)، [COMPUTE MODULE] (وحدة الحساب)* و [OPTION] (الخيارات).

CUSTOM ← TRANSPORTATION ← HIGHBRIGHT ← CONFERENCING ← RETAIL ← NATIVE

*: هذا الدخل متاح عندما تكون Raspberry Pi لوحة واجهة وحدة الحساب الاختيارية و Raspberry Pi وحدة الحساب مثبتتين. انظر صفحة ٧٣.

أنواع وضع الصورة

PURPOSE (الغرض)	PICTURE MODE (وضع الصورة)
إعداد قياسي	NATIVE (الأصلي)
ألوان مشرقة وزاهية مثالية للإعلان والعلامات التجارية.	RETAIL (التجزئة)
درجة حرارة اللون المنخفضة لتحسين البصرة الطبيعية.	CONFERENCING (وضع المؤتمرات)
أقصى سطوع للإضاءة الخلفية مع حرارة لونية أعلى لبيئات محيط أكثر إشراقاً.	HIGHBRIGHT (وضع الإضاءة الشديدة)
أقصى سطوع للإضاءة الخلفية مع تباين عالٍ لقراءة النص في جميع الظروف.	TRANSPORTATION (المواصلات)
إعدادات قابلة للتخصيص.	CUSTOM (الوضع المخصص)

ملاحظة: إن تغيير أي إعدادات تخص [PICTURE] (الصورة) في قائمة OSD سيغير إعدادات الدخل الحالي فقط.

مفاتيح تحكم إعدادات أمان وقفل الشاشة

يمكن لأي شخص التحكم في الشاشة -بموجب وضع التشغيل العادي- وذلك باستخدام وحدة التحكم عن بعد أو لوحة التحكم في الشاشة. تستطيع منع الاستخدام غير المصرح به والتغييرات في إعدادات الشاشة وذلك بتفعيل خيارات إعدادات الأمان والقفل.

وظائف القفل والأمان التي المدرجة هذا القسم هي كما يلي:

- تضبط كلمة المرور.
- تُفعل تأمين كلمة المرور.
- يعمل على قفل أزرار وحدة التحكم عن بُعد.
- تعمل على قفل أزرار شاشة لوحة تحكم الشاشة.

ملاحظة: توضح التعليمات الواردة في هذا القسم قفل الوصول إلى مفاتيح التحكم بشاشة العرض. كما أن إعدادات التأمين الأخرى الخاصة بهذه الشاشة موضحة في الأقسام الخاصة بعناصر التحكم التالية:

- «إعدادات الشبكة» في صفحة ٥٦ عناصر التحكم في الموقع الإلكتروني الخاص بالشاشة.

إعدادات الموقع

اتباع التعليمات الواردة في هذا القسم عند تهيئة وظائف القفل والأمان في OSD قائمة شاشة المعلومات المعروضة على الشاشة. كما يمكن تهيئة هذه الإعدادات باستخدام عناصر تحكم الويب في الشاشة. تجد أسماء الوظائف ومواقعها في عناصر تحكم الويب بنفس أسمائها ومواقعها في قائمة شاشة عرض المعلومات. انظر [صفحة ٥٥](#).

تجد خيارات القائمة الخاصة بإعدادات الأمان والقفل في قائمة [PROTECT] (الحماية) في كلا من قائمة شاشة عرض المعلومات وعناصر التحكم في الموقع الإلكتروني.

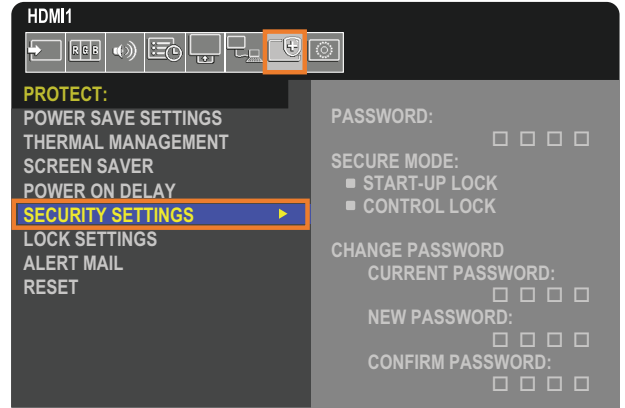

تأمين كلمة المرور

عند تفعيل تأمين كلمة المرور يلزم إدخال رمز مرور مكون من أربعة أرقام عند تشغيل مفتاح الطاقة الرئيسي و/أو عند الوصول إلى المعلومات المعروضة على الشاشة (انظر صفحة ٤٧). ستعمل الشاشة بشكل طبيعي بعد إدخال كلمة المرور. إذا لم يتم الضغط على أي أزرار لمدة ٣٠ ثانية ستعود الشاشة إلى SECURE MODE (وضع الأمان) بشكل تلقائي مما يتطلب إدخال كلمة المرور مرة أخرى.

ملاحظة: إذا غيرت كلمة المرور فدون كلمة المرور في مكان آمن. إذا نسيت كلمة المرور الخاصة بك، فسوف تحتاج إلى التواصل مع الدعم الفني للحصول على استعادة كلمة المرور للوصول إلى قائمة OSD (المعلومات المعروضة على الشاشة).

ضع كلمة المرور للشاشة

يتطلب اتباع هذه الخطوة فقط في حال رغبتك في تغيير كلمة المرور.

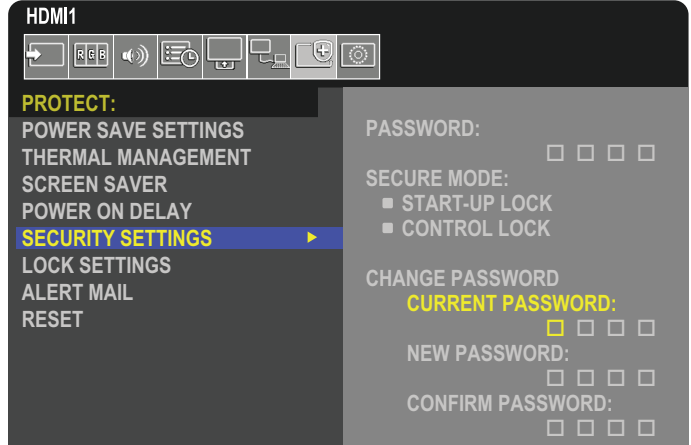

1. استخدم وحدة التحكم للتنقل إلى [PROTECT] (الحماية) ثم إلى [SECURITY SETTINGS] (إعدادات الأمان).
2. أدخل كلمة المرور في حقل [CURRENT PASSWORD] (كلمة المرور الحالية) تحت [CHANGE PASSWORD] (تغيير كلمة المرور). (كلمة المرور الافتراضية هي: 0 0 0 0).
3. إدخال [NEW PASSWORD] (كلمة مرور جديدة) ثم إدخالها مرة أخرى في حقل [CONFIRM PASSWORD] (تأكيد كلمة المرور).
4. سيتم حفظ كلمة المرور الجديدة فورًا.

تفعيل تأمين كلمة المرور

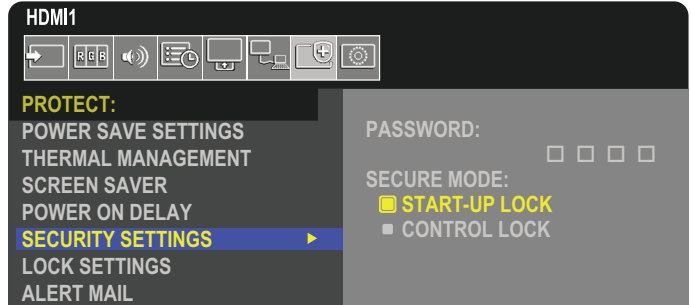

1. استخدام وحدة التحكم للتنقل إلى [PROTECT] (الحماية) ثم إلى [SECURITY SETTINGS] (إعدادات الأمان).
2. إدخال كلمة المرور في حقل [PASSWORD] (كلمة المرور) للدخول إلى إعدادات [SECURE MODE] (الوضع الآمن).
3. حدد نوع [SECURE MODE] (الوضع الآمن) التي ترغب في استخدامه:
 - **[START-UP LOCK] (قفّل البدء)** – عند فتح الشاشة من مفتاح الطاقة الرئيسي. سيطلب منك إدخال كلمة المرور. إذا تم تحديد هذا الخيار فيستطلب إدخال كلمة المرور فقط أثناء دورة التشغيل باستخدام مفتاح الطاقة الرئيسي أو بعد انقطاع التيار الكهربائي. هذا الخيار لا يتطلب كلمة مرور عند استخدام أزرار POWER ON (الطاقة قيد التشغيل) و STANDBY (الاستعداد) أو  أو الزر الموجود في لوحة تحكم الشاشة.
 - **[CONTROL LOCK] (قفّل التحكم)** – يتعين إدخال كلمة المرور عند استخدام أي زر من أزرار وحدة التحكم عن بُعد أو تلك الموجودة على الشاشة.

قفل أزرار وحدة التحكم

تمنع إعدادات قفل الشاشة من أن تستجيب إلى الضغط على أزرار وحدة التحكم عن بعد أو لوحة التحكم في الشاشة. عند قفل أزرار وحدة التحكم عن بعد يمكن تهيئة بعض الأزرار حتى تظل غير مقفلة للمستخدمين ليتمكنوا من ضبط الإعدادات. لا يتطلب قفل وفتح قفل أزرار وحدة التحكم عن بعد إدخال كلمة المرور.

قفل أزرار وحدة التحكم التي تعمل بالأشعة تحت الحمراء IR

تحول [IR] (الأشعة تحت الحمراء) الموجودة في [LOCK SETTINGS] (إعدادات القفل) دون التحكم في الشاشة باستخدام وحدة التحكم. تفعيل [IR] (الأشعة تحت الحمراء) لا يؤدي إلى قفل أزرار لوحة التحكم في الشاشة.

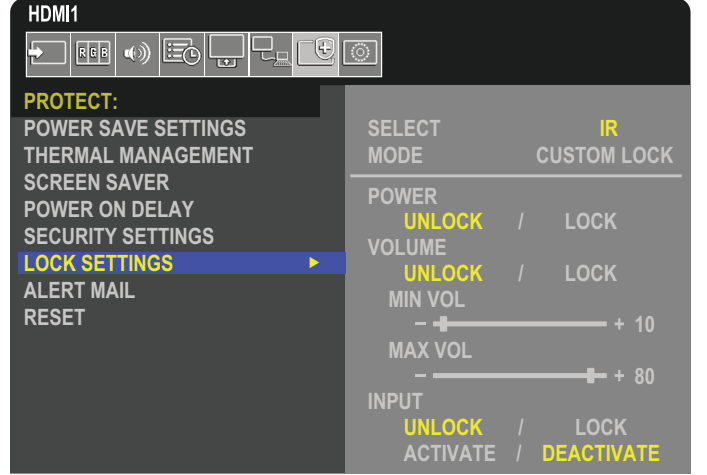

١. استخدام وحدة التحكم للتنقل إلى [PROTECT] (الحماية) ثم إلى [LOCK SETTINGS] (إعدادات القفل).

٢. تحت خيار [SELECT] (حدد)، اضغط على الزرين ▲، ▼ لتغيير الإعداد إلى [IR].

٣. اختر وضع القفل الذي ترغب في تمكينه تحت [MODE] (الوضع).

- **[ALL LOCK] (قفل الجميع)** – كل الأزرار مغلقة.
- **[CUSTOM LOCK] (القفل المتخصص)** – قفل جميع الأزرار باستثناء الأزرار التالية التي يمكن ضبطها منفردة على وضع القفل أو إلغاء القفل.
- **[POWER] (الطاقة)** – اختر وضع [UNLOCK] (إلغاء القفل) للتمكن من استخدام زر عندما تكون وحدة التحكم التي تعمل بالأشعة تحت الحمراء IR مقفلة. تحديد [LOCK] (قفل) لقفل الزر.
- **[VOLUME] (الصوت)** – تحديد [UNLOCK] (إلغاء القفل) للتمكن من التحكم في مستوى الصوت من خلال زر VOL +/- (خفض/رفع الصوت) عندما تكون أزرار الشاشة مقفلة. تحديد [LOCK] (قفل) لمنع تعديل مستوى الصوت.
عند تنشيط قفل الصوت، سيتغير صوت الشاشة فوراً إلى قيمة MIN VOL (الحد الأدنى للصوت).
- **[MIN VOL] (الحد الأدنى لمستوى الصوت)** و **[MAX VOL] (الحد الأقصى لمستوى الصوت)** – أزرار الصوت غير مقفلة كما يمكن ضبط الصوت داخل النطاق المعين [MIN] (الحد الأدنى لمستوى الصوت) و [MAX] (الحد الأقصى لمستوى الصوت).
- يجب ضبط [VOLUME] (الصوت) على [UNLOCK] (فتح القفل) ليتمكن تشغيل هذا الإعداد.
- **[INPUT] (الإدخال)** – حدد وضع [UNLOCK] (إلغاء القفل) لإلغاء قفل كل أزرار الإدخال. تحديد [LOCK] (قفل) لقفل كل أزرار الإدخال.
- ٤. تحديد [ACTIVATE] (تنشيط) لتنشيط كافة الإعدادات.

إلغاء قفل أزرار وحدة التحكم عن بعد

- وحدة التحكم عن بعد - للعودة إلى التشغيل العادي، اضغط على زر DISPLAY (عرض) مع الاستمرار لمدة لا تقل عن خمس ثوانٍ.

تعمل على قفل أزرار لوحة تحكم الشاشة

يحول [KEY] (مفتاح) الموجودة في [LOCK SETTINGS] (إعدادات القفل) دون التحكم في الشاشة باستخدام أزرار لوحة تحكم الشاشة. لا يؤدي تفعيل [KEY] (المفتاح) إلى قفل أزرار وحدة التحكم عن بعد.

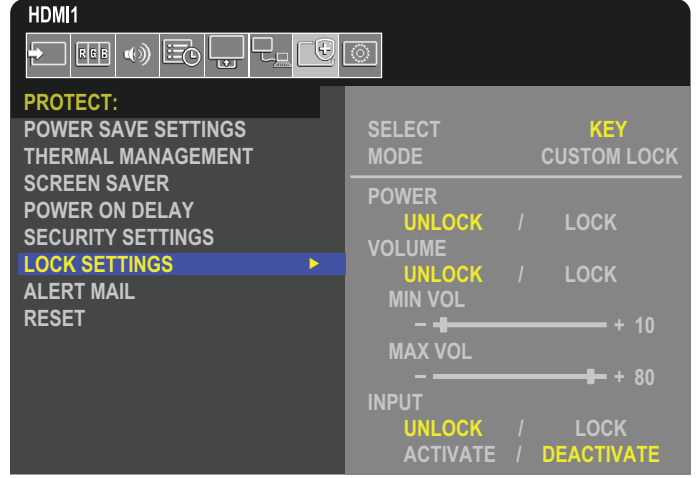

1. استخدام وحدة التحكم للتنقل إلى [PROTECT] (الحماية) ثم إلى [LOCK SETTINGS] (إعدادات القفل).
2. تحت خيار [SELECT] (تحديد)، اضغط على الزرين ▲، ▼ لتغيير الإعداد إلى [KEY] (مفتاح).
3. اختر وضع القفل الذي ترغب في تمكينه تحت [MODE] (الوضع).
 - [ALL LOCK] (قفل الجميع) – كل الأزرار الرئيسية مقفلة.
 - [CUSTOM LOCK] (القفل المخصص) – قفل جميع أزرار الشاشة باستثناء الأزرار التالية التي يمكن ضبطها منفردة على وضع القفل أو إلغاء القفل.
 - [POWER] (الطاقة) – اختر وضع [UNLOCK] (إلغاء القفل) للتمكن من استخدام زر عندما تكون المفاتيح مقفلة.
 - [VOLUME] (الصوت) – حدد [UNLOCK] (إلغاء القفل) للتمكن من التحكم في مستوى الصوت من خلال مفاتيح </> عندما تكون أزرار الشاشة مقفلة. تحديد [LOCK] (قفل) لمنع التحكم في مستوى الصوت.
 - عند تنشيط قفل الصوت، سيتغير صوت الشاشة فوراً إلى قيمة [MIN VOL] (الحد الأدنى للصوت).
 - [MIN VOL] (الحد الأدنى لمستوى الصوت) و [MAX VOL] (الحد الأقصى لمستوى الصوت) – مفاتيح </> الصوت غير مقفلة كما يمكن ضبط الصوت فقط داخل نطاق [MIN] (أدنى مستوى للصوت) و [MAX] (أقصى مستوى للصوت).
 - يجب ضبط [VOLUME] (الصوت) على [UNLOCK] (فتح القفل) ليتك تشغّل هذا الإعداد.
 - [INPUT] (إدخال) – حدد [UNLOCK] (إلغاء القفل) لتغيير أزرار الإدخال باستخدام زر INPUT/SET (إدخال/ضبط).
 - 4. تحديد [ACTIVATE] (تنشيط) لتنشيط كافة الإعدادات.

إلغاء قفل زر لوحة تحكم الشاشة

Key Buttons (الأزرار الرئيسية) – للعودة إلى التشغيل العادي، قم بإلغاء قفل كل الأزرار/المفاتيح الموجودة على لوحة تحكم الوحدة الرئيسية بالضغط على مفتاح SET (ضبط) وزر MENU/EXIT (القائمة/الخروج) في لوحة التحكم بالوحدة الرئيسية في الوقت نفسه لمدة 3 ثوانٍ أو أكثر.

OSD Menu (قائمة المعلومات المعروضة على الشاشة) – للرجوع إلى وضع التشغيل العادي، استخدم وحدة التحكم للانتقال إلى [PROTECT] (الحماية) ثم [LOCK SETTINGS] (إعدادات القفل) ثم إلى [SELECT] (تحديد). تحت خيار [SELECT] (تحديد)، اضغط على الزرين ▼ و ▲ لتغيير الإعداد إلى [KEY] (مفتاح). اختر تحت [MODE] (الوضع) [UNLOCK] (إلغاء القفل) ثم حدد [ACTIVATE] (تنشيط).

قفل أزرار/مفاتيح جهاز التحكم عن بُعد الذي يعمل بالأشعة تحت الحمراء وأزرار/لوحة التحكم

قم بتحديد [PROTECT] (حماية) ← [LOCK SETTINGS] (إعدادات الإيقاف) ← [SELECT] (تحديد) ← [KEY & IR] (المفتاح والأشعة تحت الحمراء) من قائمة OSD (المعلومات المعروضة على الشاشة).

لتتعرف على إجراء الضبط التالي والأزرار/المفاتيح التي تم تمكين قفلها وطريقة إلغاء القفل، راجع «تشغيل زر القفل على وحدة التحكم عن بُعد» و «تشغيل زر/مفتاح القفل على لوحة تحكم الوحدة الرئيسية».

إعدادات وظيفة رقم تعريف وحدة التحكم عن بعد

يمكن استخدام وحدة التحكم للتحكم في ما يصل إلى ١٠٠ شاشة MultiSync منفردة، باستخدام وضع يسمى REMOTE CONTROL ID (رقم تعريف وحدة التحكم عن بعد)، يعمل وضع REMOTE CONTROL ID (رقم تعريف وحدة التحكم عن بعد) مع MONITOR ID (رقم تعريف الشاشة)، مما يسمح بالتحكم في ما يصل إلى ١٠٠ شاشة Multisync منفردة. على سبيل المثال، إذا كانت هناك شاشات عديدة قيد الاستخدام في نفس المنطقة، قد ترسل وحدة التحكم عن بعد، في الوضع الطبيعي، إشارات إلى كل الشاشات في نفس الوقت (راجع الشكل ١). ولا يسمح استخدام وحدة التحكم في وضع REMOTE CONTROL ID (رقم تعريف وحدة التحكم عن بعد) إلا بتشغيل شاشة واحدة بعينها داخل المجموعة (راجع الشكل ٢).

لتعيين رقم تعريف وحدة التحكم عن بعد

أثناء الضغط مع الاستمرار على زر REMOTE ID SET (ضبط رقم تعريف وحدة التحكم) الموجود بوحدة التحكم عن بعد، استخدم KEYPAD (لوحة المفاتيح) لإدخال رقم تعريف الشاشة (١-١٠٠)، حتى يتسنى التحكم بها من خلال وحدة التحكم عن بعد. وحينئذٍ، يمكن استخدام وحدة التحكم عن بعد لتشغيل الشاشة التي لها هذا الرقم. عند اختيار الرقم ٠ أو ضبط وحدة التحكم على الوضع الطبيعي، ستعمل جميع الشاشات.

لتعيين/إعادة تعيين وضع وحدة التحكم عن بعد

ID Mode (وضع رقم التعريف) – للدخول إلى وضع رقم التعريف، اضغط على زر REMOTE ID SET (ضبط رقم تعريف وحدة التحكم عن بعد) مع الاستمرار لمدة ثانيتين.

Normal Mode (الوضع العادي) – للعودة إلى الوضع العادي، اضغط على زر REMOTE ID CLEAR (مسح رقم تعريف وحدة التحكم) باستمرار لمدة ثانيتين.

- **ملاحظة:** ولكي تعمل هذه الخاصية بشكل ملائم، يجب تعيين رقم تعريف للشاشة MONITOR ID (رقم تعريف الشاشة). يمكن تعيين MONITOR ID (رقم تعريف الشاشة) في نطاق قائمة SYSTEM (النظام) في المعلومات المعروضة على الشاشة OSD انظر صفحة ٨٩ صفحة ٨٩.
- قم بتوجيه وحدة التحكم عن بعد نحو مستشعر وحدة التحكم عن بعد الخاص بالشاشة المطلوبة، واضغط على زر REMOTE ID SET (ضبط وحدة التحكم عن بعد). يظهر MONITOR ID (رقم تعريف الشاشة) على شاشة العرض، إذا كانت وحدة التحكم عن بعد على وضع ID (التعريف).

استخدم وحدة التحكم عن بعد للتحكم في جميع الشاشات الموجودة في نطاق وحدة التحكم

١. اضغط مع الاستمرار على زر REMOTE ID SET (تعيين رقم تعريف وحدة التحكم عن بعد) الموجود في وحدة التحكم أثناء استخدام لوحة المفاتيح لإدخال REMOTE CONTROL ID (رقم تعريف وحدة التحكم عن بعد) «0».
٢. تستجيب كافة الشاشات الموجودة في نطاق وحدة التحكم عن بعد لاستخدام لوحة المفاتيح.

ملاحظة: عند ضبط REMOTE ID (الرقم التعريفي لوحدة التحكم عن بعد) على «0»، فستعرض جميع الشاشات الموجودة في نطاق وحدة التحكم عن بعد Monitor ID (رقم تعريف الشاشة) من خلال الضغط على REMOTE ID SET (ضبط رقم تعريف وحدة التحكم عن بعد)، وبذلك يمكن التعرف على رقم تعريف الشاشة حال رغبت في التحكم في أحد الشاشات المفردة كما هو موضح أدناه.

استخدم وحدة التحكم عن بعد لتشغيل شاشة لها رقم تعريف معين تم تخصيصه لها.

١. قم بتعيين [MONITOR ID] (رقم تعريف الشاشة) الخاص بالشاشة (انظر صفحة ٨٩ صفحة ٨٩) يمكن أن يقع نطاق [MONITOR ID] (رقم تعريف الشاشة) بين ١ و ١٠٠. وينتج [MONITOR ID] (رقم تعريف الشاشة) لوحدة التحكم عن بعد تشغيل هذه الشاشة بعينها دون التأثير على الشاشات الأخرى.
٢. اضغط مع الاستمرار على زر REMOTE ID SET (تعيين رقم تعريف وحدة التحكم عن بعد) الموجود في وحدة التحكم أثناء استخدام لوحة المفاتيح لإدخال REMOTE CONTROL ID (رقم تعريف وحدة التحكم عن بعد) (من ١-١٠٠)، وينبغي أن يتفق REMOTE ID NUMBER (رقم تعريف وحدة التحكم عن بعد) مع MONITOR ID (رقم تعريف الشاشة) الخاص بالشاشة المطلوب التحكم فيها.
٣. قم بتوجيه وحدة التحكم عن بعد نحو مستشعر وحدة التحكم عن بعد الخاص بالشاشة المطلوبة، واضغط على زر REMOTE ID SET (ضبط وحدة التحكم عن بعد). يظهر MONITOR ID (رقم تعريف الشاشة) باللون الأحمر على شاشة العرض. إذا كان REMOTE CONTROL ID (رقم تعريف وحدة التحكم عن بعد) هو «0»، فإن كل شاشة من الشاشات الموجودة داخل نطاق عمل وحدة التحكم ستعرض MONITOR ID (رقم تعريف الشاشة) الخاص بها باللون الأحمر. في حالة ظهور MONITOR ID (رقم تعريف الشاشة) باللون الأبيض على شاشة العرض، فإن ذلك يعني اختلاف رقم تعريف الشاشة عن رقم تعريف وحدة التحكم.

Monitor ID (معرّف الشاشة): ١	Monitor ID (معرّف الشاشة): ٢	Monitor ID (معرّف الشاشة): ٣
وحدة التحكم عن بعد في وضع التشغيل	وحدة التحكم عن بعد في وضع التشغيل	وحدة التحكم عن بعد في وضع التشغيل



الشكل ١

وحدة التحكم عن بعد تعمل في الوضع Normal (عادي) أو تم ضبط REMOTE ID (رقم تعريف وحدة التحكم) على 0



Monitor ID (معرّف الشاشة): ١	Monitor ID (معرّف الشاشة): ٢	Monitor ID (معرّف الشاشة): ٣
وحدة التحكم عن بعد لا تعمل	وحدة التحكم عن بعد لا تعمل	وحدة التحكم عن بعد في وضع التشغيل



الشكل ٢

تم ضبط وحدة التحكم عن بعد لاستخدام REMOTE ID: 3 (رقم تعريف وحدة التحكم عن بعد: ٣)



تحتاج إلى وحدة التحكم عن بعد لهذه الوظيفة.

يشمل هذا الفصل:

- ↳ «التحكم في الشاشة عبر RS-232C» في صفحة ٥٢
- ↳ «التحكم في الشاشة عبر شبكة الاتصال المحلية» في صفحة ٥٣
- ↳ «متصفح خادم HTTP» في صفحة ٥٤
- ↳ «الأوامر» في صفحة ٦٠
- ↳ «دليل التشغيل» في صفحة ٦١

التوصيل بجهاز خارجي

هناك خياران لتوصيل جهاز خارجي للتحكم بالشاشة.

- طرف RS-232C.
- توصيل جهاز خارجي لطرف RS-232C بالشاشة باستخدام كبل RS-232C.
- منفذ الشبكة المحلية (LAN).
- توصيل شبكة بمنفذ LAN الخاص بالشاشة باستخدام كبل LAN (الفئة ٥ من RJ٤٥ أو أعلى).

التحكم في الشاشة عبر RS-232C

يمكن التحكم في شاشة LCD هذه عن طريق توصيل الكمبيوتر الشخصي بوحدة طرفية RS-232C (النوع المعكوس).

ملاحظة: عند استخدام هذه الوظيفة، يجب أن تكون [CONTROL TERMINAL] (التحكم في الوحدة الطرفية) في [EXTERNAL CONTROL] (التحكم في الوحدة الخارجية) [RS-232C] (انظر صفحة ٨٩).

بعض وظائف الشاشة التي يمكن التحكم فيها عن طريق الكمبيوتر على سبيل المثال:

- التشغيل أو وضع الاستعداد.
- التبديل بين إشارات الدخل.
- كتم الصوت في وضع ON (تشغيل) أو OFF (إيقاف تشغيل).

التوصيل

شاشة + كمبيوتر.

- يرجى قطع التيار الرئيسي عن الشاشة قبل توصيلها بجهاز كمبيوتر.
- يرجى تشغيل الكمبيوتر المتصل أولاً ثم توصيل الشاشة بمصدر الطاقة.
- وإذا تم تشغيل الكمبيوتر وتم العرض بترتيب عكسي، فقد لا يعمل منفذ com بشكل ملائم.

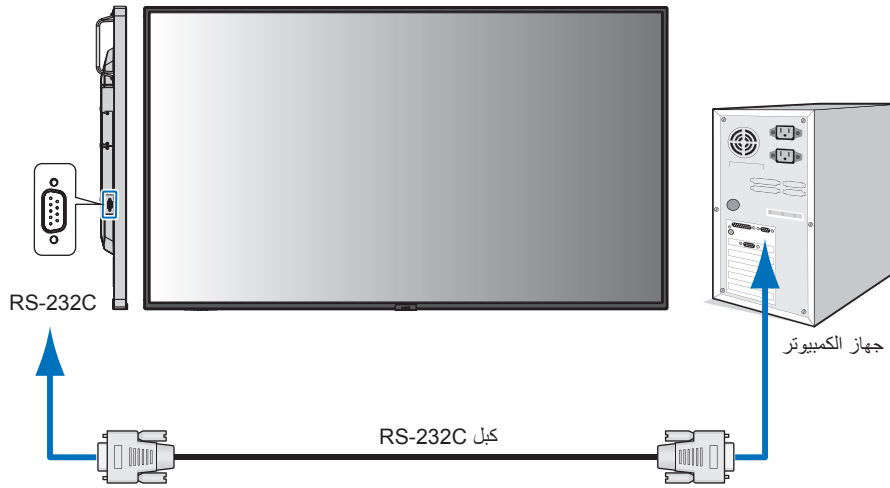

ملاحظة: إذا كان الكمبيوتر الذي لديك مزوداً فقط بمنفذ توصيل تسلسلي يشتمل على ٢٥ سناً، فإنه ينبغي توفير مهابئ منفذ تسلسلي مكون من ٢٥ سناً، يرجى الاتصال بالموزع لمزيد من التفاصيل.

- لتخصيص ديبوس، راجع «٢» مدخل/مخرج RS-232C» في صفحة ٥٣.

يرجى استخدام أمر التحكم، للتحكم بالشاشة عبر الأوامر المرسله من كمبيوتر متصل بكبل RS-232C. يمكن العثور على إرشادات أمر التحكم في «External_Control.pdf». انظر صفحة ٧٣.

تستخدم الشاشة خطوط RXD و TXD و GND للتحكم عبر RS-232C.

ينبغي استخدام الكبل ذي الطراز القابل للعكس (كبل مودم لا عمل له) (غير مرفق) في عنصر التحكم RS-232C.

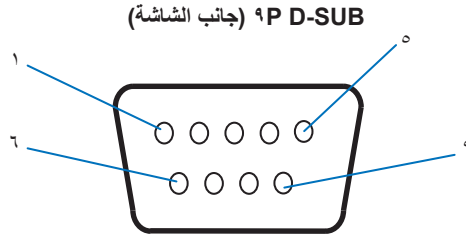

رقم السن	الاسم
١	NC
٢	RXD
٣	TXD
٤	NC
٥	GND
٦	NC
٧	NC
٨	NC
٩	NC

تستخدم الشاشة خطوط RXD و TXD و GND للتحكم عبر RS-232C.

التحكم في الشاشة عبر شبكة الاتصال المحلية

التوصيل بالشبكة

يُتيح لك استخدام كبل LAN (شبكة الاتصال المحلية) تحديد Network Settings (إعدادات الشبكة) و Alert Mail Settings (إعدادات بريد التنبيه)، عن طريق استخدام وظيفة خادم HTTP.

ملاحظة: عند استخدام هذه الوظيفة، يجب أن تكون [CONTROL TERMINAL] (التحكم في الوحدة الطرفية) في [EXTERNAL CONTROL] (التحكم في الوحدة الخارجية) [LAN] (انظر صفحة ٨٩).

لإجراء اتصال عبر LAN (شبكة الاتصال المحلية)، ينبغي عليك أن تحدد عنوان IP (بروتوكول الإنترنت) (راجع صفحة ٨٥). ستحصل الشاشة على عنوان IP تلقائياً عند الاتصال بشبكة DHCP.

مثال على توصيل شبكة الاتصال المحلية:

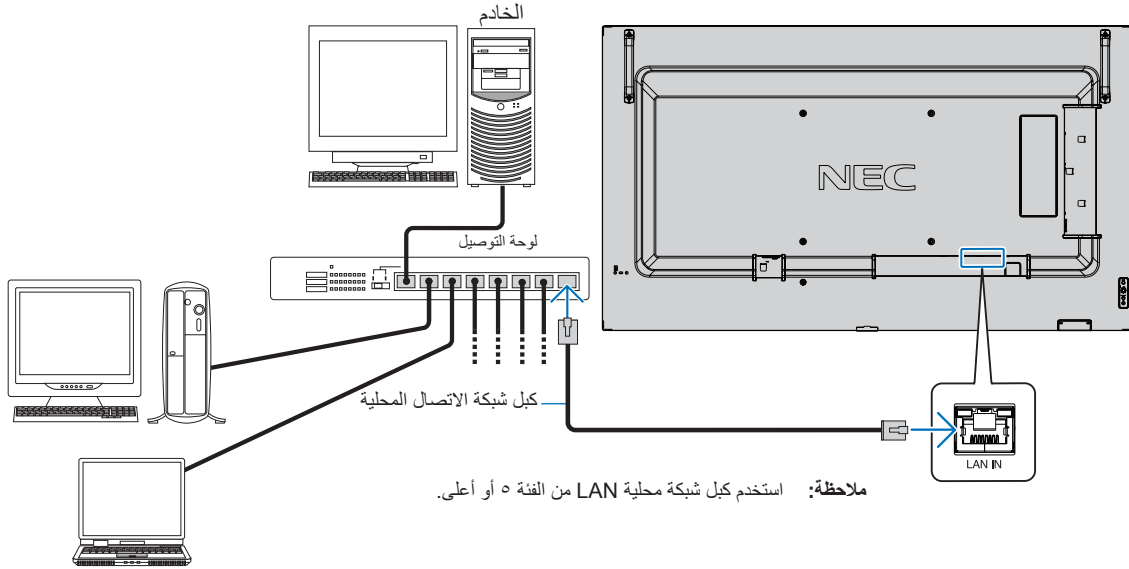

نظرة عامة

يسمح توصيل الشاشة بشبكة لوحدة التحكم عن بعد بالشاشة من كمبيوتر أن يتصل بالشبكة نفسها. يستخدم هذا الجهاز لغة «JavaScript» وملفات تعريف الارتباط، وينبغي ضبط المتصفح لقبول هذه الوظائف. يرجى الرجوع إلى ملفات المساعدة الخاصة بمتصفح الويب لتغيير الإعدادات لاستخدام لغة «JavaScript» وملفات تعريف الارتباط. للوصول إلى خادم HTTP، يرجى تشغيل متصفح الويب على جهاز كمبيوتر متصل بالشبكة نفسها كشاشة، ثم قم بإدخال عنوان URL التالي في عنوان الويب:

ضبط الشبكة

http://<the Monitor's IP address>/index.html

- **ملاحظة:** يتم تخصيص عنوان IP افتراضي بشكل تلقائي للشاشة.
- يوصى باستخدام برنامج NaViSet Administrator لإدارة الشاشات عبر الشبكة. يمكن تحميله من موقع شاشة NEC (انظر صفحة ٧٣).
- في حالة عدم ظهور شاشة MONITOR NETWORK SETTINGS (إعدادات شبكة الشاشة) في متصفح الإنترنت، اضغط على مفتاحي «Ctrl+F» لتحديث متصفح الويب (أو مسح الذاكرة المؤقتة).
- إذا أظهرت الشاشة بطئاً في الاستجابة للأوامر أو النقر فوق أزرار المتصفح أو السرعة العامة لمعالجة غير متوقعة فقد يتسبب ذلك في بطء الشبكة أو الإعدادات المعروضة عليها، وفي حالة حدوث ذلك، يرجى استشارة مسؤول الشبكة.
- قد لا تستجيب الشاشة في حال الضغط على الأزرار الظاهرة في المتصفح بشكل متكرر خلال فترات زمنية متقاربة، وحال حدوث ذلك، يرجى الانتظار برهة ثم التكرار. عند استمرار عدم الحصول على استجابة، يرجى إيقاف تشغيل الشاشة ثم إعادة تشغيلها مرة أخرى.

إعدادات ما قبل الاستخدام

قم بتوصيل الشاشة بالشبكة من خلال كبل LAN المتوافر تجارياً قبل بدء تشغيل المتصفح. قد يتعذر التشغيل بمتصفح يستخدم خادم الوكيل، ويتوقف ذلك على نوع خادم الوكيل وطريقة الضبط، ورغم أن نوع الخادم الوكيل يشكل أحد العوامل في هذا الخصوص، فمن الممكن عدم عرض العناصر التي تم ضبطها بالفعل، وهذا يتوقف على مدى فعالية الذاكرة المؤقتة، وربما لا تظهر المحتويات التي تم ضبطها من المتصفح في عملية التشغيل. ويوصى بعدم استخدام خادم البروكسي ما لم تتطلب بيئة الشبكة ذلك.

استخدام العنوان للتشغيل عبر المتصفح

يمكن أن يستخدم HOST NAME (اسم المضيف) في الحالات الآتية (مطابق لعنوان IP الخاص بالشاشة) يجب تسجيل اسم المضيف في خادم اسم المجال (DNS) بمعرفة أحد مسؤولي الشبكة. حيث يمكنك الوصول إلى إعدادات الشبكة الخاصة بالشاشة عبر اسم المضيف المسجل باستخدام متصفح متوافق. إذا تمت تهيئة اسم المضيف الوارد في ملف «HOSTS» بالكمبيوتر قيد الاستخدام، يمكنك حينئذ الوصول إلى إعدادات الشبكة الخاصة بشاشة العرض عبر اسم المضيف باستخدام متصفح متوافق.

- مثال ١: عندما يتم ضبط اسم مضيف الشاشة على «pd.nec.co.jp» فيتم الوصول إلى إعداد الشبكة عبر تحديد http://pd.nec.co.jp/index.html في خانة العنوان أو عمود الإدخال الخاص بعنوان URL.
- مثال ٢: عندما يكون عنوان IP الخاص بالشاشة هو «192.168.73.1» (١٩٢,١٦٨,٧٣,١)، يتم الوصول إلى إعدادات رسائل تنبيه البريد الإلكتروني من خلال تحديد http://192.168.73.1/index.html في خانة العنوان أو عمود الإدخال لعنوان URL.

التشغيل

أدخل العنوان التالي لعرض HOME (الشاشة الرئيسية).
http://<the Monitor's IP address>/index.html
انقر فوق كل رابط على العمود الأيسر أسفل HOME (الصفحة الرئيسية).

إعدادات OSD (المعلومات المعروضة على الشاشة) في مفاتيح التحكم في ويب الشاشة.

قم بتحديد أحد الروابط الموجودة على الجانب الأيسر من مفاتيح التحكم في ويب الشاشة لتكوين الإعدادات المتوفرة في (المعلومات المعروضة على الشاشة) (OSD). يرجى النظر في صفحة ٧٥ للقائمة الكاملة لمفاتيح تحكم قائمة (المعلومات المعروضة على الشاشة) OSD.

[INPUT] (الدخل)، [PICTURE] (الصورة)، [AUDIO] (الصوت)، [SCHEDULE] (الجدول)، [SLOT] (الفتحة)، [NETWORK] (الشبكة)، [PROTECT] (الحماية)، [SYSTEM] (النظام).

NEC

HOME
REMOTE CONTROL
INPUT
PICTURE
AUDIO
SCHEDULE
SLOT
PROTECT
SYSTEM
NETWORK
MAIL
SNMP
AMX
CRESTRON
NAME
NETWORK SERVICE
UPDATE FIRMWARE

PICTURE

PICTURE MODE	<input checked="" type="radio"/> NATIVE	<input type="radio"/> RETAIL	<input type="radio"/> CONFERENCING
	<input type="radio"/> HIGHBRIGHT	<input type="radio"/> TRANSPORTATION	<input type="radio"/> CUSTOM
[APPLY]			

BACKLIGHT	50 (0 - 100)
[APPLY]	

BACKLIGHT DIMMING	<input checked="" type="radio"/> ON	<input type="radio"/> OFF
[APPLY]		

VIDEO BLACK LEVEL	70 (0 - 100)
[APPLY]	

GAMMA	<input checked="" type="radio"/> NATIVE	<input type="radio"/> 2.2	<input type="radio"/> 2.4	<input type="radio"/> S GAMMA
	<input type="radio"/> DICOM SIM.	<input type="radio"/> PROGRAMMABLE1	<input type="radio"/> PROGRAMMABLE2	<input type="radio"/> PROGRAMMABLE3
[APPLY]				

ملاحظة: وظيفة الأزرار في مفاتيح تحكم الويب في الشاشة كالتالي:

[APPLY] (تطبيق): يعمل على حفظ الإعدادات.

[CANCEL] (إلغاء): العودة إلى الإعدادات السابقة.

ملاحظة: يتم تعطيل CANCEL (إلغاء) بعد الضغط على APPLY (تطبيق).

[RELOAD] (إعادة تحميل): يعمل على إعادة تحميل الإعدادات.

[RESET] (إعادة التعيين): يعيد الضبط إلى الإعدادات المبدئية.

NEC

HOME
REMOTE CONTROL
INPUT
PICTURE
AUDIO
SCHEDULE
SLOT
PROTECT
SYSTEM
NETWORK
MAIL
SNMP
AMX
CRESTRON
NAME
NETWORK SERVICE
UPDATE FIRMWARE

NETWORK SETTINGS

IP SETTING	<input type="radio"/> AUTO <input checked="" type="radio"/> MANUAL
IP ADDRESS	192 . 168 . 0 . 10
SUBNET MASK	255 . 255 . 255 . 0
DEFAULT GATEWAY	. . .
DNS	<input type="radio"/> AUTO <input checked="" type="radio"/> MANUAL
DNS PRIMARY	. . .
DNS SECONDARY	. . .

APPLY RESET

حدد أحد الخيارات لتعيين IP ADDRESS (عنوان IP) AUTO (تلقائي): يخصص عنوان IP تلقائياً. MANUAL (يدوي): اضبط عنوان IP للشاشة المتصلة بالشبكة يدوياً. ملاحظة: إذا واجهتك أية مشكلة استشر مسنول الشبكة على الفور.	IP SETTING (إعداد IP)
اضبط عنوان IP الخاص بالشاشة المتصلة بالشبكة عند تحديد خيار [MANUAL] (يدوي) بالنسبة لوضع [IP SETTING] (إعداد IP).	IP ADDRESS (عنوان IP)
اضبط بيانات قناع الشبكة الثانوي الخاص بالشاشة المتصلة بالشبكة عند تحديد خيار [MANUAL] (يدوي) بالنسبة لوضع [IP SETTING] (إعداد IP).	SUBNET MASK (قناع الشبكة الفرعية)
عَيِّن البوابة الافتراضية الخاصة بالشبكة المتصلة بالشاشة عند تحديد خيار [MANUAL] (يدوي) بالنسبة لوضع [IP SETTING] (إعداد IP). ملاحظة: اضبط الرقم في تنسيق [0.0.0.0] لحذف الإعداد.	DEFAULT GATEWAY (البوابة الافتراضية)
مضبوط على إعداد IP ADDRESS (عنوان IP) لخدم DNS. AUTO (تلقائي): سيقوم خادم DNS الموصل بالشاشة بتعيين عنوان IP خاص به تلقائياً. MANUAL (يدوي): أدخل عنوان IP الخاص بخادم DNS المتصل بالشاشة يدوياً.	DNS
أدخل إعدادات خادم DNS الرئيسي الخاصة بالشبكة المتصلة بالشاشة. ملاحظة: أدخل الرقم في تنسيق [0.0.0.0] لحذف الإعداد.	DNS PRIMARY (DNS الرئيسي)
أدخل إعدادات خادم DNS الثانوي الخاصة بالشبكة المتصلة بالشاشة. ملاحظة: أدخل الرقم في تنسيق [0.0.0.0] لحذف الإعداد.	Secondary DNS (DNS الثانوي)

إعداد البريد

انقر فوق «MAIL» (بريد) على العمود الأيسر أسفل HOME (الصفحة الرئيسية).

عند تكوين إعدادات البريد وتفعيلها، ترسل الشاشة إشعارات عند حدوث خطأ أو عند فقدان إشارة الإدخال. يجب توصيل الشاشة بشبكة LAN حتى تعمل هذه الميزة.

Alert Mail (رسائل التنبيه)	عند حدوث خطأ، ترسل الشاشة رسالة تنبيه إلى عنوان (عناوين) البريد الإلكتروني المدرج في حقول عنوان المستلم. يرجى النظر في «قائمة التنبيه بوجود خطأ» أدناه. يرجى ملاحظة أنه لا يوجد خطأ عند عدم اكتشاف إشارة دخل. سترسل الشاشة إشعار بعدم وجود إشارة دخل فقط عند تفعيل رسالة الحالة. يؤدي تحديد [ENABLE] (تمكين) إلى تشغيل خاصية بريد التنبيه. يؤدي تحديد [DISABLE] (تعطيل) إلى إيقاف تشغيل خاصية بريد التنبيه.
Status Message (رسالة الحالة)	هذا إعداد يفيد بما إذا كان يجب تضمين حالة عدم وجود إشارة كحالة تنبيه أم لا. بتحديد [ENABLE] (تمكين)، يرسل Alert Mail (بريد التنبيه) رسائل البريد عند عدم وجود إشارة بالشاشة أو في حالات التنبيه. بتحديد [DISABLE] (تعطيل)، يرسل Alert Mail (بريد التنبيه) رسائل البريد عندما تكون الشاشة في حالات التنبيه. لا يرسل رسائل البريد عند عدم وجود إشارة بالشاشة.
Sender's Address (عنوان المرسل)	اكتب عنوان المرسل. يمكنك استخدام حتى ٦٠ حرفاً أبجدياً رقمياً.
SMTP Server (خادم SMTP)	اكتب اسم خادم بروتوكول نقل البريد الإلكتروني البسيط (SMTP) الذي سيتم توصيله بالشاشة. ويمكنك استخدام ما يصل إلى ٦٠ حرفاً أبجدياً رقمياً.
Recipient's Address (عنوان المستلم) من ١ إلى ٣	اكتب عنوان المستلم الخاص بك. يمكنك استخدام حتى ٦٠ حرفاً أبجدياً رقمياً.
Authentication Method (طريقة المصادقة)	تتيح تحديد طريقة المصادقة الخاصة بإرسال رسائل البريد الإلكتروني.
POP3 Server (خادم POP3)	يحدد عنوان خادم البروتوكول POP3 المستخدم في المصادقة الخاصة بالبريد الإلكتروني.
User Name (اسم المستخدم)	يُتيح تعيين اسم المستخدم لتسجيل الدخول في خادم المصادقة عندما يلزم إجراء المصادقة لإرسال رسائل البريد الإلكتروني. ويمكنك استخدام ما يصل إلى ٦٠ حرفاً أبجدياً رقمياً.
Password (كلمة المرور)	تتيح تعيين كلمة المرور لتسجيل الدخول في خادم المصادقة عندما يلزم إجراء المصادقة لإرسال رسائل البريد الإلكتروني، ويمكنك استخدام ما يصل إلى ٦٠ حرفاً أبجدياً رقمياً.
Test Mail (رسالة اختبار)	اضغط هذا الزر لإرسال بريد اختبار للتحقق من صحة الإعدادات.

- **ملاحظة:** إذا لم يتم تلقي بريد تنبيه عند إجراء بريد الاختبار، يرجى التحقق من إعدادات الشبكة والخادم، ومن أن عنوان المستلم صحيح.
- إذا قمت بإدخال عنوان غير صحيح في أحد الاختبارات فقد لا تستلم بريد تنبيه، وفي حال حدوث ذلك فينبغي التحقق من صحة عنوان المستلم.

قائمة أخطاء التنبيه

رقم الخطأ * رمز الخطأ	رسالة بريد التنبيه	التوضيح	الإجراء
70h ~ 7Fh	The monitor's power supply is not functioning normally. (مفتاح الطاقة الخاص بالشاشة لا يعمل بصورة طبيعية.)	يوجد خلل في استعداد الطاقة	يرجى الاتصال بالموزع.
80h ~ Fh	The cooling fan has stopped. (مروحة التبريد متوقفة.)	يوجد خلل في مروحة التبريد	يرجى الاتصال بالموزع.
90h ~ 9Fh	The monitor's backlight unit is not functioning normally. (وحدة الإضاءة الخلفية في الشاشة لا تعمل بصورة طبيعية.)	خلل في الإضاءة الخلفية	يرجى الاتصال بالموزع.
A0h ~ AFh	The monitor is overheated. (الشاشة ساخنة بصورة مفرطة.)	خلل في درجة الحرارة	يرجى الاتصال بالموزع.
B0h ~ BFh	The monitor does not receive an input signal. (الشاشة لا تتلقى إشارة دخل.)	لا توجد إشارة	يرجى مراجعة No picture (لا توجد صورة) في «استكشاف الأعطال وإصلاحها».
D0h	The remaining capacity of the error log decreased. (انخفاض الحيز المتاح في سجل الأخطاء.)	يسع حجم ذاكرة سجل دليل التشغيل ساعة واحدة أخرى.	يرجى الحصول على سجل باستخدام أمر PD خارجي. انظر صفحة ٦١.
D1h	The battery for clocks is empty. (البطارية الخاصة بالساعة فارغة.)	البطارية فارغة.	يرجى توصيل الشاشة بمصدر الطاقة ثم أعد شحن البطارية. يرجى تعيين DATE & TIME (التاريخ والوقت) في قائمة OSD.
E0h ~ EFh	A system error occurred in the monitor. (هناك خطأ في نظام الشاشة.)	خطأ في النظام	يرجى الاتصال بالموزع.

إعدادات SNMP

انقر فوق «SNMP» على العمود الأيسر أسفل HOME (الصفحة الرئيسية).
يتم استخدام بروتوكول SNMP للحصول على معلومات عن الحالة و للتحكم في الشاشة بشكل مباشر عبر الشبكة.

الإصدار:

SNMP v1 نص عادي مصدق عليه من اسم المجتمع ولا يصدر رسالة تأكيدية عن التراكب.
SNMP v2c نص عادي مصدق عليه من اسم المجتمع ويصدر رسالة تأكيدية عن التراكب.

اسم المجتمع:

الإعداد الافتراضي لاسم المجتمع هو «عام». وهو قابل للقراءة فقط. يمكنك تحديد أسماء المجتمع لحوالي ثلاثة إعدادات.

التراكب:

يرسل إخطار برسالة خطأ إلى عنوان محدد عند حدوث أي خطأ في الشاشة.

رمز الخطأ	التوضيح	مربع الاختيار
0xA0, 0xA1, 0xA2	خلل في درجة الحرارة	Temperature (درجة الحرارة)
0x80, 0x81	يوجد خلل في مروحة التبريد	Fan (المروحة)
0x70, 0x71, 0x72, 0x78	خلل في الطاقة	Power (الطاقة)
0x90, 0x91	خلل في المحول العاكس أو إضاءة خلفية	Inverter/Backlight (العاكس/إضاءة خلفية)
0xB0	لا توجد إشارة	No Signal (لا توجد إشارة)
0xD0	خفض سعة تخزين السجل	PROOF OF PLAY (دليل التشغيل)
0xE0	خطأ في النظام	System Error (خطأ في النظام)

إعدادات AMX

انقر فوق «AMX» على العمود الأيسر أسفل HOME (الصفحة الرئيسية).

يتم عمل على التشغيل أو إيقاف التشغيل للكشف بواسطة جهاز AMX Device Discovery أثناء التوصيل بالشبكة المدعومة بنظام التحكم AMX's NetLinX. تلميح: عند استخدام جهاز يدعم جهاز AMX Device Discovery، يتعرف نظام التحكم AMX NetLinX بأكمله على الجهاز ويعمل على تنزيل الطراز المناسب من Device Discovery من أحد خوادم AMX. يتم عمل تحديد [ENABLE] (تمكين) على اكتشاف الجهاز من جهاز AMX Device Discovery. يتم عمل تحديد [DISABLE] (تعطيل) على عدم اكتشاف الجهاز من جهاز AMX Device Discovery.	AMX BEACON (إشارة AMX)
----------------------------------------------------------------------------------------------------------------------------------------------------------------------------------------------------------------------------------------------------------------------------------------------------------------------------------------------------------------------------------------------------------------------------------------------------------------------------------------------------------	---------------------------

إعدادات CRESTRON

انقر فوق CRESTRON في العمود الأيسر أسفل HOME (الصفحة الرئيسية).

توافق CRESTRON ROOMVIEW

تدعم الشاشة تقنية CRESTRON ROOMVIEW؛ مما يسمح بإدارة العديد من الأجهزة المتصلة بالشبكة والتحكم فيها من خلال جهاز الكمبيوتر أو جهاز التحكم.

للحصول على المزيد من المعلومات يرجى زيارة الموقع الإلكتروني <http://www.crestron.com>

تستخدم تقنية ROOMVIEW لإدارة الشاشة من خلال جهاز كمبيوتر. ON (تشغيل): تفعيل ROOMVIEW. OFF (إيقاف): تعطيل ROOMVIEW.	ROOMVIEW (تقنية ROOMVIEW)
تستخدم وظيفة CRESTRON CONTROL لإدارة الشاشة من خلال جهاز التحكم. ON (تشغيل): تفعيل تحكم CRESTRON. OFF (إيقاف): تعطيل تحكم CRESTRON.	CRESTRON CONTROL (تحكم CRESTRON)
تعيين عنوان IP الخاص بخادم CRESTRON.	CONTROLLER IP ADDRESS (عنوان IP لجهاز التحكم)
تعيين معرف IP الخاص بخادم CRESTRON.	IP ID (معرّف IP)

تلميح: تكون إعدادات CRESTRON مطلوبة عند استخدام تقنية CRESTRON ROOMVIEW فقط. للحصول على المزيد من المعلومات يرجى زيارة الموقع الإلكتروني <http://www.crestron.com>

إعدادات الاسم

انقر فوق «NAME» (الاسم) في العمود الأيسر أسفل HOME (الصفحة الرئيسية).

تتيح لك تخصيص اسم شاشة يزيد عن ١٦ رمز طويل. يعرض هذا الاسم عند البحث على الأجهزة على الشبكة أثناء استخدام تطبيق مثل برنامج NaViSet Administrator. إعطاء الشاشة اسم مميز يسمح بتحديدتها أثناء عرض قائمة الشاشات على شبكة. الاسم الافتراضي هو اسم طراز الشاشة.	MONITOR NAME (اسم الشاشة)
اكتب اسم مضيف الشاشة المتصل بالشبكة. ويمكنك استخدام ما يصل إلى ١٥ حرفاً أبجدياً رقمياً.	HOST NAME (اسم المضيف)
اكتب اسم مجال الشبكة المتصلة بالشبكة. ويمكنك استخدام ما يصل إلى ٦٠ حرفاً أبجدياً رقمياً.	DOMAIN NAME (اسم المجال)

Network Service Settings (إعدادات خدمة الشبكة)

انقر فوق «NETWORK SERVICE» (خدمات الشبكة) على العمود الأيسر أسفل HOME (الصفحة الرئيسية).

عَيِّن فئة لـ PJLink. ملاحظة: PJLink هي واجهة تحكم قياسية في الشبكة معدة من قبل رابطة صناعات نظم المعلومات وماكينات العمل اليابانية (JBMA). http://pjlink.jbma.or.jp/index.html هذه الشاشة متاحة لأمر الفئة ١ و ٢.	PJLink CLASS (فئة PJLink)
تمكين أو تعطيل وظيفة الإخطار بحالة شبكة الشاشة، (هذه الوظيفة متاحة فقط للفئة ٢ فقط).	NOTIFY FUNCTION ENABLE (تفعيل وظيفة الإخطار)
عَيِّن عنوان IP الذي سيتم إرسال حالة شبكة الشاشة إليه. (هذه الوظيفة متاحة فقط للفئة ٢ فقط).	NOTIFY ADDRESS (عنوان الإخطار)
حدد كلمة المرور لـ PJLink*، ويجب ألا تتعدى كلمة المرور ٣٢ أحرف، واحرص على أن لا تنساها، ولكن في حالة نسيان كلمة المرور، استشر الموزع.	PJLink PASSWORD (كلمة مرور PJLink)
عَيِّن كلمة مرور لخادم HTTP، ويجب ألا تتعدى كلمة المرور ٣٢ أحرف،	HTTP PASSWORD (كلمة مرور HTTP)
تطلب كلمة المرور الخاصة بـ HTTP في حالة الدخول إلى خادم HTTP. عَيِّن اسم الشاشة كاسم المستخدم عند إدخال كلمة المرور.	HTTP PASSWORD ENABLE (تفعيل كلمة مرور HTTP)

*ما المقصود بـ PJLink؟

PJLink هو أحد معايير البروتوكول المستخدمة للتحكم في الأجهزة المصنعة لدى جهات مختلفة، وقد وضع هذا البروتوكول بواسطة رابطة صناعة الماكينات التجارية ونظم المعلومات اليابانية (JBMA) عام ٢٠٠٥.

ويدعم الجهاز جميع أوامر PJLink.

يسمح توصيل الشاشة بجهاز كمبيوتر عبر RS-232C أو بشبكة عبر شبكة LAN بنقل الأوامر إلى الشاشة، مما يوفر التحكم عن بعد في الشاشة من جهاز متصل. يمكن العثور على كل تنسيق أمر في المستندات الخارجية «External_Control.pdf». انظر صفحة ٧٣.

واجهة RS-232C

RS-232C	PROTOCOL (بروتوكول)
٩٦٠٠ [bps] (بت في الثانية)	BAUD RATE (معدل البود)
٨ [bits] (بت)	DATA LENGTH (طول البيانات)
NONE (لا يوجد)	PARITY (التمائل)
١ [bit] (بت)	STOP BIT (بت التوقف)
NONE (لا يوجد)	FLOW CONTROL (التحكم في التدفق)

واجهة LAN

TCP	PROTOCOL (بروتوكول)
٧١٤٢	PORT NUMBER (رقم المنفذ)
الإعداد التلقائي (١٠٠/١٠) ميجا بايت في الثانية)	COMMUNICATION SPEED (سرعة الاتصال)

أوامر «ASCII Control» (التحكم في ASCII)

تدعم هذه الشاشة أوامر التحكم المدرجة في ملف «External_Control.pdf» (انظر صفحة ٧٣)، كما تدعم أيضًا أمر التحكم في ASCII المشترك الذي يُستخدم للتحكم في شاشة NEC أو جهاز العرض من جهاز كمبيوتر متصل. ولمزيد من المعلومات نرجو زيارة موقعنا عبر الإنترنت.

المعلمة

أمر الحالة	الاستجابة	حالة الخطأ
error:temp	(خطأ:درجة الحرارة)	خلل في درجة الحرارة
error:fan	(خطأ:المروحة)	يوجد خلل في مروحة التبريد
error:light	(خطأ:الضوء)	خلل في المحول العاكس أو إضاءة خلفية
error:system	(خطأ:النظام)	خطأ في النظام

أمر الدخل	الاستجابة	المعلمة	اسم إشارة الدخل
hdmi1 أو hdmi	hdmi1		HDMI1
hdmi2	hdmi2		HDMI2
DisplayPort (منفذ العرض)	DisplayPort (منفذ العرض)		DisplayPort (منفذ العرض)
mp	mp		Media Player (مشغل الوسائط)
option (الخيار)	option (الخيار)		OPTION (خيارات)
compute_module	compute_module		COMPUTE MODULE (وحدة الحساب)

دليل التشغيل

تتيح هذه الوظيفة إرسال رسائل بالوضع الحالي للشاشة بعد إجراء الفحص الذاتي.

للاطلاع على وظيفة دليل التشغيل المتضمنة التشخيص الذاتي، يرجى مراجعة «External_Control.pdf». انظر صفحة ٧٣.

رسالة	العناصر الخاضعة للفحص
Media Player (مشغل الوسائط) و HDMI2 ،HDMI1 ومدخلات (منفذ العرض) و COMPUTE MODULE (وحدة الحساب) و OPTION (خيارات)*	① INPUT (الدخل)
على سبيل المثال (H)1920 ،(V)1080 ،(H)3840 ،(V)2160 أو لا توجد إشارة أو إشارة غير صالحة.	② Resolution (الدقة)
يوجد صوت أو لا يوجد صوت أو غير متاح	③ Audio signal (الإشارة الصوتية)
صورة عادية أو لا توجد صورة	④ Picture Image (شكل الصورة)
صوت عادي أو لا يوجد صوت	⑤ AUDIO OUT (منفذ خرج الصوت)
(سنة)/(شهر)/(يوم)/(ساعة)/(دقيقة)/(ثانية)	⑥ TIME (الوقت)
00h: Normal Proof of Play event (دليل عادي أو حدث تشغيل) 01h: Proof of Play event is "last power on time" (ساعة: دليل العرض هو «وقت بدء التشغيل») 10h: MEDIA PLAYER is stop (ساعة: توقف مشغل الوسائط) 11h: MEDIA PLAYER is start (ساعة: بدء مشغل الوسائط) 12h: MEDIA PLAYER is pause (ساعة: توقف مشغل الوسائط بشكل مؤقت) 13h: MEDIA PLAYER error occur (ساعة: خطأ في مشغل الوسائط) 40h: Human detected (Human sensor Status) (الأشخاص) 41h: Human detect cleared (Human Sensor Status) (استشعار الأشخاص)	⑦ بيانات التوسعة

*: تعتمد هذه الوظيفة على نوع لوحة الخيارات المثبتة في الشاشة.

على سبيل المثال:

- ① HDMI1
- ② ٢١٦٠ × ٣٨٤٠
- ③ مدخل الصوت
- ④ صورة عادية
- ⑤ صوت عادي
- ⑥ ٠ / ١ / ١ / ٢٠٢٠ ساعة / دقيقة / ثانية
- ⑦ ١٠ ساعات: توقف MEDIA PLAYER (مشغل الوسائط)

يشمل هذا الفصل:

- ↪ «مشكلات صورة الشاشة وإشارة الفيديو» في صفحة ٦٣
- ↪ «لا توجد صورة» في صفحة ٦٣
- ↪ «ثبات الصورة» في صفحة ٦٣
- ↪ «الصورة تومض» في صفحة ٦٣
- ↪ «عدم ثبات الصور أو عدم وضوحها أو ظهور تشوش بها» في صفحة ٦٤
- ↪ «لا يتم إعادة إنتاج الصور بشكل صحيح» في صفحة ٦٤
- ↪ «عدم عرض الدقة المحددة بشكل مناسب» في صفحة ٦٤
- ↪ «يعد تباين الفيديو إما مرتفع جدًا أو منخفض جدًا» في صفحة ٦٤
- ↪ «مشكلات الأجهزة» في صفحة ٦٤
- ↪ «عدم استجابة الزر » في صفحة ٦٤
- ↪ «لا يوجد صوت» في صفحة ٦٤
- ↪ «وحدة التحكم عن بعد غير متاحة» في صفحة ٦٤
- ↪ «عدم عمل وظيفتي SCHEDULE/OFF TIMER (جدولة/مؤقت الإيقاف) على نحو سليم» في صفحة ٦٤
- ↪ «صورة بلون الثلج، ضعف الصوت في وضع TV (تلفزيون)» في صفحة ٦٥
- ↪ «لوحة وصل USB لا تعمل» في صفحة ٦٥
- ↪ «التداخل في وضع TV (تلفزيون)» في صفحة ٦٥
- ↪ «التحكم عبر RS-232C أو شبكة الاتصال المحلية (LAN) غير متوفرين» في صفحة ٦٥
- ↪ «الشاشة تتحول إلى وضع الاستعداد تلقائيًا» في صفحة ٦٥
- ↪ «لا تتعرف وظيفة Media Player (مشغل الوسائط) على جهاز تخزين USB» في صفحة ٦٥
- ↪ «أنماط مؤشر الطاقة» في صفحة ٦٥
- ↪ «ظهور ألوان مؤشر بيان الحالة وامضة أو متوهجة باستثناء اللون الأزرق» في صفحة ٦٥
- ↪ «عدم إضاءة مؤشر بيان الحالة الموجود على الشاشة (بتعذر رؤية اللون الأزرق أو الأحمر)» في صفحة ٦٥

مشكلات صورة الشاشة وإشارة الفيديو

لا توجد صورة

- ينبغي توصيل كبل الإشارة بالكامل بطاقة الشاشة/الكمبيوتر.
- ينبغي إحكام تثبيت بطاقة الشاشة في موضعها تمامًا.
- تفقد مفتاح الطاقة الرئيسي، حيث يجب ضبطه على وضع ON (تشغيل).
- تأكد من تشغيل جهاز الكمبيوتر والشاشة.
- تأكد من اختيار دقة مدعومة على بطاقة العرض أو النظام المستخدم، وفي حالة ساورتك الشكوك، يرجى الرجوع إلى دليل الاستخدام الخاص بوحدة التحكم في العرض أو النظام لتغيير مستوى الدقة.
- تحقق من توافق الشاشة مع بطاقة الشاشة وتوقيتات الإشارة الموصى بها.
- تحقق من عدم وجود السنون مثنية أو مضغوطة في موصل كبل الإشارة.
- تنتقل الشاشة تلقائيًا إلى وضع الاستعداد بعد وقت مضبوط مسبقًا من فقدان إشارة الفيديو. اضغط على زر الطاقة بوحدة التحكم عن بعد، أو زر الطاقة  الموجود على الشاشة.
- قد لا يتم عرض الصور إذا قمت بفصل كبل الإشارة عند بدء تشغيل جهاز الكمبيوتر. وعند حدوث ذلك قم بإيقاف تشغيل جهاز الكمبيوتر ثم صل كبل الإشارة وشغل الجهاز والشاشة مرة أخرى.
- راجع إعداد [SLOT POWER] (فتحة الطاقة) عند استخدام ملحقات لوحة الخيارات.
- تحقق من HDCP (حماية المحتوى الرقمي ذي النطاق الترددي العالي): يهدف نظام HDCP إلى منع النسخ غير القانوني لبيانات الفيديو التي يتم إرسالها عبر إشارة رقمية. إذا لم تتمكن من مشاهدة المادة عبر منافذ الدخل الرقمي، فهذا لا يعني بالضرورة أن الشاشة لا تعمل على النحو الصحيح. ونظرًا لتطبيق نظام HDCP، قد يكون المحتوى في بعض الحالات محميًا بموجب نظام HDCP وربما لا يتم عرضه حسب قرار/نية مطبقي نظام HDCP (شركة Digital Content Protection, LLC).

ثبات الصورة

- يرجى مراعاة أن تقنية LCD قد تتسبب في الظاهرة المعروفة باسم «Image Persistence» (ثبات الصورة)، يحدث ثبات الصورة عندما يظل أثر الصورة أو «ظلها» ظاهرًا على الشاشة بعد اختفاء الصورة السابقة المعروضة على الشاشة. وعلى خلاف شاشات CRT، فإن ظاهرة ثبات الصورة على شاشات غير دائمة، بيد إنه ينبغي تجنب عرض الصور الثابتة الفردية لفترة طويلة على الشاشة. ولتخفيف هذه الظاهرة، اضبط الشاشة في وضع الاستعداد باستخدام وحدة التحكم عن بعد أو أوقف تشغيل الشاشة لفترة تعادل مدة عرض الصورة السابقة. فمثلاً، إذا استمر عرض الصورة على الشاشة لمدة ساعة مع بقاء أثر للصورة، فيتعين تشغيل وضع الاستعداد أو وقف تشغيل الشاشة لمدة ساعة لمحو الصورة.

ملاحظة:

- كما هو الحال في كل أجهزة العرض الشخصية، توصي شركة NEC DISPLAY SOLUTIONS بعرض الصور المتحركة واستخدام شاشة التوقف أو تغيير الصور الثابتة على فترات زمنية منتظمة في حالة خمول الشاشة أو إيقاف وضع الاستعداد أو تشغيلها عند عدم الاستخدام.

الصورة تومض

- إذا كنت تستخدم مررد إشارة أو موزع أو كبل طويل، فإن هذا قد يسبب تشوه أو ومض الصورة للحظة. وفي هذه الحالة يرجى توصيل الكبل مباشرة بالشاشة دون استخدام مررد أو موزع، أو استبدل الكبل بأخر ذي جودة أعلى، كما أن استخدام ممدد زوجي ملتوي قد يتسبب في عدم وضوح الصورة وذلك حسب موضع الشاشة أو الكبل المركب، وللحصول على المزيد من المعلومات يرجى الاتصال بالمورد.
- قد لا تظهر بعض كبلات HDMI الصورة الصحيحة. فإذا كانت دقة الدخل تساوي ١٩٢٠ × ٢١٦٠ أو ٣٨٤٠ × ٢١٦٠ أو ٤٠٩٦ × ٢١٦٠، يرجى استخدام كبل HDMI المعتمد لدعم دقة 4K.

عدم ثبات الصور أو عدم وضوحها أو ظهور تشوش بها

- ينبغي إحكام تثبيت كبل الإشارة بالكمبيوتر.
- يرجى ضبط الإعدادات من [ADJUST] (الضبط) في [PICTURE MODE] (وضع الصورة) من خلال التحقق من الصورة المعروضة على الشاشة.
- عند تغيير وضع العرض، قد ينبغي إعادة ضبط الإعدادات الخاصة بضبط الصور المعروضة على الشاشة.
- تحقق من توافق الشاشة مع بطاقة الشاشة وتوقيتات الإشارة الموصى بها.
- في حالة عدم وضوح النص، فينبغي تغيير وضع الفيديو إلى وضع «غير متداخل» مع استخدام معدل تحديث ٦٠ هرتز.
- يمكن تشويه الصورة عند تشغيل الطاقة أو تغيير الإعدادات.

لا يتم إعادة إنتاج الصور بشكل صحيح

- استخدم أدوات التحكم في ضبط الصورة المعروضة على الشاشة لزيادة أو تقليل هذا الضبط التقريبي.
 - تأكد من اختيار دقة مدعومة على بطاقة العرض أو النظام المستخدم.
 - وفي حالة ساورتك الشوك، يُرجى الرجوع إلى دليل الاستخدام الخاص ببطاقة العرض أو النظام لتغيير مستوى الدقة.
- قد تظهر خطوط ضوئية رأسية أو أفقية وفقاً لنمط كل صورة، وهذا لا يعني وجود عيب في المنتج أو خلل به.

مشكلات الأجهزة

عدم استجابة الزر

- افصل كبل الطاقة الخاص بالشاشة من مأخذ التيار المتردد لإيقاف تشغيل الشاشة وإعادة ضبطها.
- تحقق من مفتاح الطاقة الرئيسي الموجود على الشاشة.

لا يوجد صوت

- تأكد من توصيل كبل السماعة بشكل مناسب.
- تأكد مما إذا كان قد تم تنشيط وضع [MUTE] (كتم الصوت). واستخدم وحدة التحكم عن بعد لتمكين وظيفة Mute (كتم الصوت) أو تعطيلها.
- تأكد من عدم ضبط [VOLUME] (مستوى الصوت) على الحد الأدنى.
- تحقق لمعرفة ما إذا كان جهاز الكمبيوتر يدعم الإشارة الصوتية عبر DisplayPort (منفذ العرض).
- وفي حالة الشك، اتصل بالمورد.
- لا يمكن ضبط إشارة الصوت عبر موصل إخراج الصوت بواسطة [SURROUND] (الصوت المحيط) و [EQUALIZER] (المعادل) في قائمة المعلومات المعروضة على الشاشة.
- إذا لم يتم توصيل جهاز صوت HDMI-CEC، الرجاء ضبط [AUDIO RECEIVER] (مستقبل الصوت) إلى وضع [DISABLE] (تعطيل).

عدم عرض الدقة المحددة بشكل مناسب

- تأكد من معلومات OSD (المعلومات المعروضة على الشاشة) للتحقق من تحديد الدقة المناسبة.
- إذا كانت الدقة التي قمت بتعيينها أكثر من النطاق أو أقل منه، ستظهر نافذة «OUT of RANGE» (خارج النطاق) وستحذرك. يُرجى تعيين دقة مدعومة في جهاز الكمبيوتر المتصل.

يعد تباين الفيديو إما مرتفع جداً أو منخفض جداً

- تحقق من تحديد الخيار الصحيح لـ VIDEO LEVEL (مستوى الفيديو) من أجل إشارة الدخل.
- يطبق هذا فقط على إشارات فيديو مدخلات DisplayPort (منفذ العرض) و HDMI و OPTION (خيار).
- زيادة مستوى اللون الأسود وتفتيح اللون الأبيض - تغيير VIDEO LEVEL (مستوى الفيديو) إلى المستوى RAW (الأولي).
- يمكن زيادة مستوى اللون الأسود وتفتيح اللون الأبيض لمستوى شاشة الفيديو المضبوط على EXPAND (توسيع) بينما مستويات ألوان إشارة الفيديو المصدر هي RGB كامل (٢٥٥-٠ RGB) مما قد يتسبب في فقدان التفاصيل في المناطق التي بها ظلال وبالتالي تظهر الصورة متباينة للغاية.
- الأسود رمادي غامق والأبيض باهت - تغيير VIDEO LEVEL (مستوى الفيديو) إلى EXPAND (توسيع).
- يمكن ظهور لون أسود وأبيض باهت عندما يتم ضبط VIDEO LEVEL (مستوى الفيديو) في RAW (الصف) حينما تكون مستويات مصدر لون إشارة الفيديو RGB محدود (٢٣٥-١٦ RGB)، الذي يمنع ظهور السطوح الكامل وعرض صورة بنقصها التباين بفاعلية.

وحدة التحكم عن بعد غير متاحة

- قد تكون البطاريات جافة. يرجى تغيير البطاريات، ثم التحقق من إمكانية وحدة التحكم عن بعد على العمل.
- تأكد من تركيب البطاريات بشكل صحيح.
- تأكد من توجيه وحدة التحكم عن بعد إلى مستشعر الوحدة الموجود بالشاشة.
- تحقق من حالة [LOCK SETTINGS] (إعدادات القفل).
- قد لا يعمل نظام التحكم عن بعد عند تعرض مستشعر الوحدة الموجود بالشاشة لأشعة الشمس المباشرة أو لإضاءة قوية، أو عند وجود حائل في المسار بين المستشعر ووحدة التحكم عن بعد.

عدم عمل وظيفتي SCHEDULE/OFF TIMER (جدولة/موقت الإيقاف) على نحو سليم

- يتم تعطيل وظيفة [SCHEDULE] (جدولة) عند ضبط [OFF TIMER] (موقت الإيقاف).
- عند تنشيط وظيفة [OFF TIMER] (موقت الإيقاف) وفصل الطاقة عن الشاشة نتيجة للانقطاع المفاجئ لمصدر الإمداد بالطاقة، تتم إعادة تعيين وظيفة [OFF TIMER] (موقت الإيقاف).

صورة بلون الثلج، ضعف الصوت في وضع TV (تلفزيون)

- تحقق من الهوائي/توصيل الكبل. واستخدم كبلًا جديدًا متى لزم الأمر.

لوحة وصل USB لا تعمل

- تحقق من أن كبل USB موصل على نحو سليم. راجع دليل المستخدم الخاص بجهاز USB.
- تحقق من اتصال منفذ USB العلوي الموجود في الشاشة بمنفذ USB السفلي الموجود في جهاز الكمبيوتر. الرجاء التأكد من أن جهاز الكمبيوتر في وضع [ON] (تشغيل) أو [USB POWER] (طاقة منفذ USB) على وضع [ON] (تشغيل).

التداخل في وضع TV (تلفزيون)

- تحقق من حالة عزل جميع المكونات، وتحرك بعيدًا عن الشاشة متى لزم الأمر.

التحكم عبر RS-232C أو شبكة الاتصال المحلية (LAN) غير متوفرين

- تأكد من فحص RS-232C (النوع المعكوس) أو كبل LAN. حيث يتطلب للتوصيل استخدام كبل LAN من الفئة ٥ أو أعلى.

الشاشة تتحول إلى وضع الاستعداد تلقائيًا

- يرجى التحقق من إعداد [OFF TIMER] (مؤقت الإيقاف).
- اضبط وظيفة [CEC] إلى وضع [OFF] (إيقاف). قد تنتقل الشاشة إلى وضع الاستعداد عندما ينتقل جهاز HDMI-CEC المتوافق الموصل إلى وضع الاستعداد.
- يرجى التحقق من [POWER] (الطاقة) في [SCHEDULE INFORMATION] (مؤشر الجدول).

لا تتعرف وظيفة Media Player (مشغل الوسائط) على جهاز تخزين USB

- يرجى التحقق من توصيل جهاز تخزين USB إلى منفذ USB.
- تحقق من تنسيق الملف الخاص بجهاز تخزين USB إذا لم يتم التعرف عليه من الشاشة.

أنماط مؤشر الطاقة

ظهور ألوان مؤشر بيان الحالة وامضة أو متوهجة باستثناء اللون الأزرق

- في حالة حدوث أي عطل، يرجى الاتصال بالمورد.
- في حالة إيقاف تشغيل الشاشة نتيجة ارتفاع الحرارة الداخلية لدرجة أعلى من حرارة التشغيل العادي، سيومض مؤشر بيان الحالة باللون الأخضر أو الأصفر أو الأحمر ست مرات. يرجى ترك الشاشة لتتخفف الحرارة لبضعة دقائق ثم أعد تشغيلها مرة أخرى.
- قد تكون الشاشة في وضع الاستعداد.
- اضغط على زر الطاقة بوحدة التحكم عن بعد، أو زر الطاقة  الموجود على الشاشة.

عدم إضاءة مؤشر بيان الحالة الموجود على الشاشة (يتعذر رؤية اللون الأزرق أو الأحمر)

- تأكد من اتصال كبل الطاقة بصورة صحيحة بالشاشة والحائط، وتأكد أن زر طاقة الشاشة الرئيسي قيد التشغيل.
- تأكد من أن جهاز الكمبيوتر ليس على وضع توفير الطاقة (المس لوحة المفاتيح أو حرك الماوس).
- تحقق من ضبط [POWER INDICATOR] (مؤشر الطاقة) على وضع [ON] (تشغيل) من إعدادات [CONTROL] (التحكم) من قائمة OSD.

يشمل هذا الفصل:

- ↔ «إشارة دخل متوافقة» في صفحة ٦٧
- ↔ «M431» في صفحة ٦٨
- ↔ «M491» في صفحة ٦٩
- ↔ «M551» في صفحة ٧٠
- ↔ «M651» في صفحة ٧١

إشارة دخل متوافقة

التعليقات	DisplayPort (منفذ العرض)	HDMI		تردد المسح		الدقة	اسم إشارة الدخل
		MODE2 (الوضع ٢)	MODE1 (الوضع ١)	التردد الرأسي	التردد الأفقي		
	نعم	نعم	نعم	٦٠ هرتز	٣١,٥ كيلو هرتز	٤٨٠ × ٦٤٠	VGA
	نعم	نعم	نعم	٦٠ هرتز	٣٧,٩ كيلو هرتز	٦٠٠ × ٨٠٠	SVGA
	نعم	نعم	نعم	٦٠ هرتز	٤٨,٤ كيلو هرتز	٧٦٨ × ١٠٢٤	XGA
	نعم	نعم	نعم	٦٠ هرتز	٤٥,٠ كيلو هرتز	٧٢٠ × ١٢٨٠	HD
	نعم	لا	نعم	٦٠ هرتز	٤٧,٨ كيلو هرتز	٧٦٨ × ١٢٨٠	WXGA
	نعم	نعم	نعم	٦٠ هرتز	٤٩,٧ كيلو هرتز	٨٠٠ × ١٢٨٠	
	نعم	نعم	نعم	٦٠ هرتز	٦٤ كيلو هرتز	١٠٢٤ × ١٢٨٠	SXGA
	نعم	لا	نعم	٦٠ هرتز	٤٧,٧ كيلو هرتز	٧٦٨ × ١٣٦٠	WXGA
	نعم	لا	نعم	٦٠ هرتز	٤٧,٧ كيلو هرتز	٧٦٨ × ١٣٦٦	
	نعم	نعم	نعم	٦٠ هرتز	٦٥,٣ كيلو هرتز	١٠٥٠ × ١٤٠٠	+SXGA
	نعم	نعم	نعم	٦٠ هرتز	٥٥,٩ كيلو هرتز	٩٠٠ × ١٤٤٠	+WXGA
	نعم	نعم	نعم	٦٠ هرتز	٧٥,٠ كيلو هرتز	١٢٠٠ × ١٦٠٠	UXGA
	نعم	نعم	نعم	٦٠ هرتز	٦٥,٣ كيلو هرتز	١٠٥٠ × ١٦٨٠	+WSXGA
	نعم	نعم	نعم	٦٠ هرتز	٦٧,٥ كيلو هرتز	١٠٨٠ × ١٩٢٠	دقة عالية كاملة
	نعم	نعم	لا	٦٠ هرتز	٧٤,٦ كيلو هرتز	١٢٠٠ × ١٩٢٠	WUXGA
	لا	نعم	لا	٦٠ هرتز	١٣٣,٣ كيلو هرتز	٢١٦٠ × ١٩٢٠	٢/٤K
	نعم	نعم	نعم	٢٤ هرتز	٥٤,٠ كيلو هرتز	٢١٦٠ × ٣٨٤٠	
	نعم	نعم	نعم	٢٥ هرتز	٥٦,٣ كيلو هرتز	٢١٦٠ × ٣٨٤٠	
	نعم	لا	لا	٣٠ هرتز	٦٥,٧ كيلو هرتز	٢١٦٠ × ٣٨٤٠	
	نعم	نعم	نعم	٣٠ هرتز	٦٧,٥ كيلو هرتز	٢١٦٠ × ٣٨٤٠	
	نعم*	نعم	لا	٥٠ هرتز	١١٢,٥ كيلو هرتز	٢١٦٠ × ٣٨٤٠	
دقة الصورة الموصى بها	نعم*	لا	لا	٦٠ هرتز	١٣٣,٣ كيلو هرتز	٢١٦٠ × ٣٨٤٠	
دقة الصورة الموصى بها	نعم*	نعم	لا	٦٠ هرتز	١٣٥,٠ كيلو هرتز	٢١٦٠ × ٣٨٤٠	
الصورة المضغوطة	نعم	نعم	نعم	٢٤ هرتز	٥٤,٠ كيلو هرتز	٢١٦٠ × ٤٠٩٦	
الصورة المضغوطة	نعم	نعم	لا	٢٥ هرتز	٥٦,٣ كيلو هرتز	٢١٦٠ × ٤٠٩٦	
الصورة المضغوطة	نعم	نعم	لا	٣٠ هرتز	٦٧,٥ كيلو هرتز	٢١٦٠ × ٤٠٩٦	
الصورة المضغوطة	نعم*	نعم	لا	٥٠ هرتز	١١٢,٥ كيلو هرتز	٢١٦٠ × ٤٠٩٦	
الصورة المضغوطة	نعم*	نعم	لا	٦٠ هرتز	١٣٥,٠ كيلو هرتز	٢١٦٠ × ٤٠٩٦	
	نعم	نعم	نعم	٢٤ هرتز	٢٧,٠ كيلو هرتز	١٠٨٠ × ١٩٢٠	
	نعم	نعم	نعم	٢٥ هرتز	٢٨,١ كيلو هرتز	١٠٨٠ × ١٩٢٠	
	نعم	نعم	نعم	٣٠ هرتز	٣٣,٨ كيلو هرتز	١٠٨٠ × ١٩٢٠	
	نعم	نعم	نعم	٥٠ هرتز	٥٦,٣ كيلو هرتز	١٠٨٠ × ١٩٢٠	
	نعم	نعم	نعم	٦٠ هرتز	٦٧,٥ كيلو هرتز	١٠٨٠ × ١٩٢٠	
	نعم	نعم	نعم	٥٠ هرتز	٢٨,١ كيلو هرتز	١٠٨٠ × ١٩٢٠	(١٠٨٠i) HDTV
	نعم	نعم	نعم	٦٠ هرتز	٣٣,٨ كيلو هرتز	١٠٨٠ × ١٩٢٠	
	نعم	نعم	نعم	٥٠ هرتز	٣٧,٥ كيلو هرتز	٧٢٠ × ١٢٨٠	(٧٢٠p) HDTV
	نعم	نعم	نعم	٦٠ هرتز	٤٥,٠ كيلو هرتز	٧٢٠ × ١٢٨٠	
	نعم	نعم	نعم	٥٠ هرتز	٣١,٣ كيلو هرتز	٥٧٦ × ٧٢٠	(٥٧٦p) SDTV
	نعم	نعم	نعم	٦٠ هرتز	٣١,٥ كيلو هرتز	٤٨٠ × ٧٢٠	(٤٨٠p) SDTV
	لا	نعم	نعم	٥٠ هرتز	١٥,٦ كيلو هرتز	(٥٧٦ × ٧٢٠) (تداخل)	(٥٧٦i) SDTV
	لا	نعم	نعم	٦٠ هرتز	١٥,٧ كيلو هرتز	(٤٨٠ × ٧٢٠) (تداخل)	(٤٨٠i) SDTV

*: تم تعيين HBR2 فقط.

- ملاحظة: اعتماداً على دقة إشارة الإدخال، قد تبدو الأحرف غير واضحة أو قد تكون الأشكال مشوهة.
- قد لا تظهر الصورة بشكل صحيح، وهذا يعتمد على بطاقة الفيديو أو برنامج التشغيل المستخدم.

مواصفات المنتج

وحدة LCD		٤٣ بوصة/١٠٨٠ سم قطر ٠,٢٤٥ مم ٢٨٤٠ x ٢١٦٠ أكثر من ١٠٧٣ مليون لون (اعتمادا على بطاقة الشاشة المستخدمة) ٥٠٠ شمعة/م (حد أقصى) عند ٢٥ درجة مئوية ١٠٠٠:١ ٥٨٩ (معتاد) عند نسبة تباين < ١٠	
التردد		أفقي: ١٥ - ١٣٦ كيلو هرتز رأسي: ٢٣ - ٧٦ هرتز	
ساعة البكسل		٢٥ - ٦٠٠ ميغا هرتز (HDMI/DisplayPort)	
مقاس العرض		٥٢٩,٤٢ x ٩٤١,١٨ مم	
إشارة الدخل			
DisplayPort (منفذ العرض)	موصل DisplayPort	رقمي RGB	DisplayPort (منفذ العرض)
HDMI	موصل HDMI	رقمي YUV رقمي RGB	HDMI
الصوت			
دخول الصوت	موصل DisplayPort	صوت رقمي	٣٢ PCM, ٤٤,١, ٤٨ كيلو هرتز (٢٤/٣٠/١٦ بت)
مخرج الصوت	مقبس استريو صغير	صوت تناظري	سماعات استريو يسري/يميني ٠,٥ Vrms
دخول الصوت	موصل HDMI	صوت رقمي	٣٢ PCM, ٤٤,١, ٤٨ كيلو هرتز (٢٤/٣٠/١٦ بت)
مخرج الصوت	HDMI (ARC)*	صوت رقمي	٣٢ PCM, ٤٤,١, ٤٨ كيلو هرتز (٢٤/٣٠/١٦ بت)
مخرج السماعة			
السماعة الداخلية ١٠ وات + ١٠ وات (ستريو)			
التحكم			
مدخل RS-232C: منفذ D-sub نو ٩ سنون شبكة الاتصال المحلية: BASE-TX ١٠٠/BASE-T ١٠ ٤٥-RJ مدخل وحدة التحكم عن بعد: منفذ استريو صغير ٣,٥ مم Ø			
USB			
منفذ الإمداد بالطاقة: ٥ فولت/٢ أمبير (حد أقصى) مشغل الوسائط/منفذ تحديث البرامج الثابتة			
الإمداد بالطاقة			
١,٨ - ٠,٩ أمبير عند تيار متردد بشدة ١٠٠ - ٢٤٠ فولت ٦٠/٥٠ هرتز			
استهلاك الطاقة			
التشغيل العادي: ٨٠ وات تقريباً			
بيئة التشغيل			
درجة الحرارة*: ٠ - ٤٠ درجة مئوية / ٣٢ - ١٠٤ درجة فهرنهايت الرطوبة: ٢٠ - ٨٠٪ (دون تكثيف) معدل الارتفاع: ٠ - ٣٠٠٠ م (قد يقل السطوح مع الارتفاع)			
بيئة التخزين			
درجة الحرارة: ٠ - ٢٠ - ٦٠ درجة مئوية / -٤٠ - ١٤٠ درجة فهرنهايت الرطوبة: ١٠ - ٨٠٪ (دون تكثيف) / ٢,٥ - ٣٠٪ (درجة الحرارة) - ٤٠ درجة مئوية			
الأبعاد*			
٩٦٨,٢ (وات) x ٥٦١ (هرتز) x ٦٨,٢ (عمق) / ٣٨,١٢ (وات) x ٢٢,٠٩ (هرتز) x ٢,٦٨ (عمق) بوصة (مع مقبض) ٩٦٨,٢ (وات) x ٥٦١ (هرتز) x ٦٧,١ (عمق) / ٣٨,١٢ (وات) x ٢٢,٠٩ (هرتز) x ٢,٦٤ (عمق) بوصة (بدون مقبض)			
الوزن			
١٧,٥ كجم (٣٨,٦ رطل)			
واجهة تثبيت متوافقة مع معايير VESA			
٣٠٠ x ٣٠٠ مم (M٦), ٤ فتحات			
خيار إمداد لوحة الخيارات بالطاقة			
١٢ فولت/ ٣,٤ أمبير			
الإمداد بالطاقة لوحدة الحساب Raspberry Pi			
١٢ فولت/ ١,٦٧ أمبير			

ملاحظة: المواصفات الفنية عرضة للتغيير دون سابق إخطار.

*: عندما تقوم باستخدام ملحقات لوحة الخيارات، يرجى الاتصال بالموزع للحصول على معلومات تفصيلية.

*: الأبعاد الموضحة هي للشاشة فقط، ولا تشمل الأجزاء المتحركة البارزة.

*: HDMI 1 فقط.

مواصفات المنتج

وحدة LCD	٤٩ بوصة/١٢٣,٢ سم قطر ٠,٢٨٠ مم ٢١٦٠ × ٣٨٤٠ أكثر من ١٠.٧٣ مليون لون (اعتمادا على بطاقة الشاشة المستخدمة) ٥٠٠ شمعة/م (حد أقصى) عند ٢٥ درجة مئوية ١١٠٠:١ ٥٨٩ (معتاد) عند نسبة تباين < ١٠		
التردد	أفقي: ١٥ - ١٣٦ كيلو هرتز رأسي: ٢٣ - ٧٦ هرتز		
ساعة البكسل	٢٥ - ٦٠٠ ميغا هرتز (HDMI/DisplayPort)		
مقاس العرض	١٠٧٣,٨٠ × ٦٠٤,٠٠ مم		
إشارة الدخل	DisplayPort (منفذ العرض)	موصل DisplayPort	رقمي RGB
	HDMI	موصل HDMI	رقمي YUV رقمي RGB
الصوت			
دخول الصوت	موصل DisplayPort	صوت رقمي	٣٢ PCM, ٤٤,١, ٤٨ كيلو هرتز (٢٤/٣٠/١٦ بت)
خروج الصوت	مقبس استريو صغير	صوت تناظري	سماعات استريو يسري/يمنى ٠,٥ Vrms
	HDMI (ARC)*	صوت رقمي	٣٢ PCM, ٤٤,١, ٤٨ كيلو هرتز (٢٤/٣٠/١٦ بت)
خروج السماعة	السماعة الداخلية ١٠ وات + ١٠ وات (ستريو)		
التحكم	مدخل RS-232C ذو ٩ سنون شبكة الاتصال المحلية: مدخل وحدة التحكم عن بعد: منفذ D-sub ٩ سنون BASE-TX ١٠٠/BASE-T ١٠ ٤٥-RJ منفذ استريو صغير ٣,٥ مم		
USB	منفذ الإمداد بالطاقة ٥ فولت/٢ أمبير (حد أقصى) مشغل الوسائط/منفذ تحديث البرامج الثابتة		
الإمداد بالطاقة	٢,٥ - ١,١ أمبير عند تيار متردد بشدة ١٠٠ - ٢٤٠ فولت ٦٠/٥٠ هرتز		
استهلاك الطاقة	٩٥ وات تقريبا		
بيئة التشغيل	درجة الحرارة*: ٠ - ٤٠ درجة مئوية / ٣٢ - ١٠٤ درجة فهرنهايت الرطوبة: ٢٠ - ٨٠٪ (دون تكثيف) معدل الارتفاع: ٠ - ٣٠٠٠ م (قد يقل السطوح مع الارتفاع)		
بيئة التخزين	درجة الحرارة: ٠ - ٢٠ - ٦٠ درجة مئوية / -٤٠ - ١٤٠ درجة فهرنهايت الرطوبة: ١٠ - ٨٠٪ (دون تكثيف) / ٨٠٪ - ٣,٥ - (درجة الحرارة - ٤٠ درجة مئوية) لما زاد عن ٤٠ درجة مئوية		
الأبعاد*	١١٠,٣ × (وات) ٦٣٦,٢ × (هرتز) ٧١,٩ × (عمق) ٤٣,٤٤ (وات) ٢٥,٠٥ × (هرتز) ٢,٨٣ × (عمق) بوصة (مع مقبض) ١١٠,٣ × (وات) ٦٣٦,٢ × (هرتز) ٦١,١ × (عمق) ٤٣,٤٤ (وات) ٢٥,٠٥ × (هرتز) ٢,٤١ × (عمق) بوصة (بدون مقبض)		
الوزن	٢١,٨ كجم (٤٨,١ رطل)		
واجهة تثبيت متوافقة مع معايير VESA	٣٠٠ × ٣٠٠ مم (M٦), ٤ فتحات		
خيار إمداد لوحة الخيارات بالطاقة	١٢ فولت/٥,٥ أمبير		
الإمداد بالطاقة لوحدة الحساب Raspberry Pi	١٢ فولت/١,٦٧ أمبير		

ملاحظة: المواصفات الفنية عرضة للتغيير دون سابق إخطار.

*: عندما تقوم باستخدام ملحقات لوحة الخيارات، يرجى الاتصال بالموزع للحصول على معلومات تفصيلية.

*: الأبعاد الموضحة هي للشاشة فقط، ولا تشمل الأجزاء المتحركة البارزة.

*: HDMI 1 فقط.

مواصفات المنتج

وحدة LCD		٥ بوصة/١٣٨,٨ سم قطر ٠,٣١٥ مم ٢١٦٠ × ٣٨٤٠ أكثر من ١٠,٧٣ مليون لون (اعتمادا على بطاقة الشاشة المستخدمة) ٥٠٠ شمعة/م (حد أقصى) عند ٢٥ درجة مئوية ١١٠٠:١ ٥٨٩ (معتاد) عند نسبة تباين < ١٠	
التردد		أفقي: ١٥ - ١٣٦ كيلو هرتز رأسي: ٢٣ - ٧٦ هرتز	
ساعة البكسل		٢٥ - ٦٠٠ ميغا هرتز (HDMI/DisplayPort)	
مقاس العرض		٦٨٠,٤٠ × ١٢٠٩,٦٠ مم	
إشارة الدخل			
DisplayPort (منفذ العرض)	موصل DisplayPort	رقمي RGB	DisplayPort (منفذ العرض)
HDMI	موصل HDMI	رقمي YUV رقمي RGB	HDMI
الصوت			
دخول الصوت	موصل DisplayPort	صوت رقمي	٣٢ PCM, ٤٤,١, ٤٨ كيلو هرتز (٢٤/٣٠/١٦ بت)
مخرج الصوت	مقبس استريو صغير	صوت تناظري	سماعات استريو يسري/يميني ٠,٥ Vrms
	HDMI	صوت رقمي	٣٢ PCM, ٤٤,١, ٤٨ كيلو هرتز (٢٤/٣٠/١٦ بت)
	HDMI (ARC)*	صوت رقمي	٣٢ PCM, ٤٤,١, ٤٨ كيلو هرتز (٢٤/٣٠/١٦ بت)
مخرج السماعة			
السماعة الداخلية ١٠ وات + ١٠ وات (ستريو)			
التحكم			
مدخل RS-232C: منفذ D-sub نو ٩ سنون شبكة الاتصال المحلية: BASE-TX ١٠٠/BASE-T ١٠ ٤٥-RJ منفذ وحدة التحكم عن بعد: منفذ استريو صغير ٣,٥ مم			
USB			
منفذ الإمداد بالطاقة: ٥ فولت/٢ أمبير (حد أقصى) مشغل الوسائط/منفذ تحديث البرامج الثابتة			
الإمداد بالطاقة			
٢,٨ - ١,١ أمبير عند تيار متردد بشدة ١٠٠ - ٢٤٠ فولت ٦٠/٥٠ هرتز			
استهلاك الطاقة			
١١٠ وات تقريباً			
بيئة التشغيل			
درجة الحرارة*: ٠ - ٤٠ درجة مئوية / ٣٢ - ١٠٤ درجة فهرنهايت الرطوبة: ٢٠ - ٨٠٪ (دون تكثيف) معدل الارتفاع: ٠ - ٣٠٠٠ م (قد يقل السطوح مع الارتفاع)			
بيئة التخزين			
درجة الحرارة: ٠ - ٢٠ - ٦٠ درجة مئوية / ٤٠ - ١٤٠ درجة فهرنهايت الرطوبة: ١٠ - ٨٠٪ (دون تكثيف) / ٨٠٪ - ٣,٥٪ (درجة الحرارة - ٤٠ درجة مئوية) لما زاد عن ٤٠ درجة مئوية			
الأبعاد*			
١٢٣٩,٦ (وات) × ٧١٣ (هرتز) × ٧١,٩ (عمق) / ٤٨,٨ (وات) × ٢٨,٠٧ (هرتز) × ٢,٨٣ (عمق) بوصة (مع مقبض) ١٢٣٩,٦ (وات) × ٧١٣ (هرتز) × ٦١,١ (عمق) / ٤٨,٨ (وات) × ٢٨,٠٧ (هرتز) × ٢,٤١ (عمق) بوصة (بدون مقبض)			
الوزن			
٢٦,٤ كجم (٥٨,٢ رطل)			
واجهة تثبيت متوافقة مع معايير VESA			
٣٠٠ × ٣٠٠ مم (M٦, ٤ فتحات)			
خيار إمداد لوحة الخيارات بالطاقة			
١٢ فولت/٥,٥ أمبير			
الإمداد بالطاقة لوحدة الحساب Raspberry Pi			
١٢ فولت/١,٦٧ أمبير			

ملاحظة: المواصفات الفنية عرضة للتغيير دون سابق إخطار.

*: عندما تقوم باستخدام ملحقات لوحة الخيارات، يرجى الاتصال بالموزع للحصول على معلومات تفصيلية.

*: الأبعاد الموضحة هي للشاشة فقط، ولا تشمل الأجزاء المتحركة البارزة.

*: HDMI 1 فقط.

مواصفات المنتج

وحدة LCD	١٦٣,٩/ ٦٥ سم قطر ٠,٣٧٢ مم ٢١٦٠ × ٣٨٤٠ أكثر من ١٠٧٣ مليون لون (اعتمادا على بطاقة الشاشة المستخدمة) ٥٠٠ شمعة/م (حد أقصى) عند ٢٥ درجة مئوية ١١٠٠:١ ٥٨٩ (معتاد) عند نسبة تباين < ١٠		
التردد	أفقي: ١٥ - ١٣٦ كيلو هرتز رأسي: ٢٣ - ٧٦ هرتز		
ساعة البكسل	٢٥ - ٦٠٠ ميغا هرتز (HDMI/DisplayPort)		
مقاس العرض	٨٠٣,٥٢ × ١٤٢٨,٤٨ مم		
إشارة الدخل			
	موصّل DisplayPort	موصّل RGB رقمي	DisplayPort (منفذ العرض)
	موصّل HDMI	موصّل YUV رقمي	HDMI
	DisplayPort (منفذ العرض) (تصل إلى ٢١٦٠ × ٤٠٩٦ (٦٠ هرتز), HDCP ٢,٢/١,٣) HDMI (يصل إلى ٢١٦٠ × ٤٠٩٦ (٦٠ هرتز), HDCP ٢,٢/١,٤)		
الصوت			
دخّل الصوت	موصّل DisplayPort	صوت رقمي	٣٢ PCM, ٤٤,١, ٤٨ كيلو هرتز (٢٤/٣٠/١٦ بت)
خروج الصوت	مقبس استريو صغير	صوت تناظري	٣٢ PCM, ٤٤,١, ٤٨ كيلو هرتز (٢٤/٣٠/١٦ بت)
	HDMI (ARC)*	صوت رقمي	٣٢ PCM, ٤٤,١, ٤٨ كيلو هرتز (٢٤/٣٠/١٦ بت)
خروج السماعة	السماعة الداخلية ١٠ وات + ١٠ وات (ستريو)		
التحكم	مدخل RS-232C نو ٩ سنون شبكة الاتصال المحلية: BASE-TX ١٠٠/BASE-T ١٠ ٤٥-RJ منفذ استريو صغير ٣,٥ مم		
USB	منفذ الإمداد بالطاقة ٥ فولت/٢ أمبير (حد أقصى) مشغل الوسائط/منفذ تحديث البرامج الثابتة		
الإمداد بالطاقة	١,٢ - ٢,٩ أمبير عند تيار متردد بشدة ١٠٠ - ٢٤٠ فولت ٦٠/٥٠ هرتز		
استهلاك الطاقة	التشغيل العادي: ١٢٠ وات تقريباً		
بيئة التشغيل	درجة الحرارة*: ٠ - ٤٠ درجة مئوية / ٣٢ - ١٠٤ درجة فهرنهايت الرطوبة: ٢٠ - ٨٠٪ (دون تكثيف) معدل الارتفاع: ٠ - ٣٠٠٠ م (قد يقل السطوح مع الارتفاع)		
بيئة التخزين	درجة الحرارة: ٠ - ٢٠ - ٦٠ درجة مئوية / ٤٠ - ١٤٠ درجة فهرنهايت الرطوبة: ١٠ - ٨٠٪ (دون تكثيف) / ٢,٥ - ٣,٥٪ (درجة الحرارة - ٤٠ درجة مئوية) لما زاد عن ٤٠ درجة مئوية		
الأبعاد*	١٤٥٨,٤ (وات) × ٨٣٦,٢ (هرتز) × ٧٣,٤ (عمق) / ٥٧,٤٢ (وات) × ٣٢,٦٢ (هرتز) × ٢,٨٨ (عمق) بوصة (مع مقبض) ١٤٥٨,٤ (وات) × ٨٣٦,٢ (هرتز) × ٦٢,٦ (عمق) / ٥٧,٤٢ (وات) × ٣٢,٩٢ (هرتز) × ٢,٤٦ (عمق) بوصة (بدون مقبض)		
الوزن	٣٧,١ كجم (٨١,٨ رطل)		
واجهة تثبيت متوافقة مع معايير VESA	٤٠٠ × ٤٠٠ مم (M٨), ٤ فتحات		
خيار إمداد لوحة الخيارات بالطاقة	١٢ فولت/٥,٥ أمبير		
الإمداد بالطاقة لوحدة الحساب Raspberry Pi	١٢ فولت/١,٦٧ أمبير		

ملاحظة: المواصفات الفنية عرضة للتغيير دون سابق إخطار.

*: عندما تقوم باستخدام ملحقات لوحة الخيارات، يرجى الاتصال بالموزع للحصول على معلومات تفصيلية.

*: الأبعاد الموضحة هي للشاشة فقط، ولا تشمل الأجزاء المتحركة البارزة.

*: HDMI1 فقط.

تراخيص العلامة التجارية والبرنامج

ملحق أ

العلامات التجارية

Microsoft® و Windows® هما إما علامات تجارية مسجلة أو علامات تجارية تابعة لشركة Microsoft Corporation القائمة في الولايات المتحدة و/أو دول أخرى.

NEC هي علامة تجارية مسجلة لشركة NEC Corporation.



تعتبر كل من DisplayPort™ و DisplayPort™ علامتان تجاريتان مسجلتان لدى شركة Video Electronics Standards Association (VESA) في الولايات المتحدة وغيرها من البلاد.

MultiSync هي علامة تجارية مسجلة لشركة NEC Display Solutions, Ltd في اليابان والبلاد الأخرى.

جميع العلامات وأسماء المنتجات الأخرى علامات تجارية مسجلة لمالكها.



تُعد المصطلحات HDMI و High-Definition Multimedia Interface و شعار HDMI علامات تجارية مسجلة لصاحبها HDMI Licensing Administrator في الولايات المتحدة الأمريكية والبلاد الأخرى.

إن علامة PLink التجارية وشعارها علامة تجارية متقدمة للتسجيل أو مسجلة بالفعل في اليابان والولايات المتحدة الأمريكية وبلدان ومناطق أخرى.

CRESTRON و CRESTRON ROOMVIEW هما علامات تجارية مسجلة لشركة Crestron Electronics Inc وتوجد في الولايات المتحدة وغيرها من الدول.

NaViSet هي علامة تجارية مسجلة لشركة NEC Display Solutions, Ltd في اليابان والبلاد الأخرى.

Blu-ray Disc Association لدى مؤسسة Blu-ray Disc Association.

TILE COMP و TILE MATRIX هما علامتان تجاريتان مسجلتان لشركة NEC Display Solutions, Ltd في اليابان والبلاد الأخرى.

Intel وشعار Intel هما علامتان تجاريتان لشركة Intel Corporation والشركات التابعة لها.

[ملاحظة] نبذة حول ترخيص،

Visual MPEG AVCK MPEG-4 المرفق مع هذا المنتج

1. MPEG AVC

تم ترخيص هذا المنتج بموجب تراخيص حافظة براءة اختراع AVC لاستخدام مستهلك فردي أو أي استخدامات أخرى ولا تتلقى تعويض (1) لتشفير فيديو يتوافق مع معايير AVC («AVC VIDEO») (فيديو AVC) و/أو (2) لحل شفرة فيديو AVC مشفر من قبل المستهلك و/أو من قبل مزود فيديو مرخص لتقديم فيديو AVC. لا تمنح تراخيص أخرى أو تضمن لأي استخدام آخر. يمكن الحصول على المزيد من المعلومات من شركة MPEG LA, L.L.C SEE HTTP://WWW.MPEGLA.COM.

2. MPEG-4 مرئي

تم ترخيص هذا المنتج بموجب تراخيص حافظة براءة اختراع MPEG-4 المرئي للاستخدام الفردي وليس التجاري للفرد من أجل (1) تشفير فيديو يتوافق مع معايير MPEG-4 المرئية (فيديو MPEG-4) و/أو (2) فك شفرة فيديو MPEG-4 مشفر من قبل المستهلك عن طريق نشاط فردي غير تجاري و/أو من قبل مزود فيديو مرخص من MPEG LA بتقديم فيديو MPEG-4. لا تمنح تراخيص أخرى أو تضمن لأي استخدام آخر. يمكن الحصول على المزيد من المعلومات تشمل كل ما له علاقة بالترويج والاستخدامات الداخلية والتجارية والتراخيص من شركة MPEG LA, L.L.C. SEE HTTP://WWW.MPEGLA.COM.

تردّ مواصفات المنتجات الإضافية للملحقات وتطبيقات البرامج الاختيارية الواردة في دليل المنتج الحالي أدناه.

مواقع ويب شركة NEC Display Solutions الإقليمية

في جميع أنحاء العالم: <https://www.nec-display.com/global/>

آسيا والمحيط الهادئ: <https://www.nec-display.com/ap/contact/>

أمريكا الشمالية: <https://www.necdisplay.com>

أوروبا، روسيا، الشرق الأوسط وأفريقيا: <https://www.nec-display-solutions.com>

اليابان: <https://www.nec-display.com/jp/>

وثائق إضافية

مستند PDF خاص بـ «شاشة NEC LCD - التحكم الخارجي»

يعرّف هذا المستند بروتوكول التواصل للتحكم والاستعلام الخارجي عن العرض إما من خلال RS-232C أو LAN. يستخدم البروتوكول تشفير ثنائي ويطلب حساب المجاميع، ويمكن التحكم في معظم وظائف العرض باستخدام هذه الأوامر. يوجد بروتوكول أسهل للتطبيقات الأقل طلبًا (انظر أدناه).

هذا المستند متوفر للتحميل من موقع NEC Display Solutions في منطقتك.

كما تتوفر عدة تطوير البرامج (SDK) التي تستند إلى لغة البرمجة Python والتي تقوم بتضمين بروتوكول الاتصالات هذا في مكتبة Python للتطوير السريع.

<https://github.com/NECDisplaySolutions/necpdsdk>

مستند بصيغة PDF «الدليل المرجعي لأوامر «ASCII Control» (التحكم في ASCII) المشترك لجهاز العرض الضوئي/الشاشة»

يقوم هذا المستند بتعريف بروتوكول الاتصالات للتحكم خارجيًا في الوظائف الأساسية للشاشة عبر شبكة الاتصال المحلية LAN باستخدام بناء جملة بسيط يشبه اللغة الإنجليزية. وهو مناسب لسهولة الدمج في أنظمة التحكم الموجودة. تتوافر الوظائف الآتية مثل التحكم في والاستعلام عن حالة الطاقة ودخل الفيديو ومستوى الصوت والحالة. يستخدم البروتوكول ترميز ASCII ولا يتطلب حساب المجموع الاختباري.

هذا المستند متوفر للتحميل من موقع NEC Display Solutions في منطقتك.

«وحدة الحساب Raspberry Pi - دليل الإعداد» مستند بصيغة PDF

يصف هذا المستند الميزات والتكوين والتوصيل وتكوين وحدة الحساب Raspberry Pi والتي تعتبر مكونًا اختياريًا متوفر لهذا الطراز. تكون لوحة واجهة وحدة الحساب المطلوبة IF10CE-DS1 وحدة الحساب Raspberry Pi متاحين بشكل منفصل. يُرجى التواصل مع وكيل NEC معتمد أو زيارة موقع ويب شركة NEC Display Solutions في منطقتك للحصول على معلومات الشراء والتوافر.



Raspberry Pi

يمكن تنزيل هذا المستند من:

<https://www.nec-display.com/dl/en/manual/raspberrypi/>

البرامج

تتوفر البرامج للتحميل على موقع شركة NEC Display Solutions العالمي.

https://www.nec-display.com/dl/en/dp_soft/lineup.html

برنامج معيار جدار شاشة NEC

يوفر هذا البرنامج تهيئة متقدمة لحائط الفيديو ومطابقة دقيقة للألوان من خلال معايرة شاشات العرض باستخدام مستشعر ألوان خارجي. من المفيد عند إعداد عمليات تثبيت الشاشات المتعددة مثل حائط الفيديو لتحقيق أفضل درجة سطوع ممكنة ومطابقة ألوان بين الشاشات وتكوين الإعدادات التي تنطبق على حائط الفيديو. البرنامج متوفر لنظام Microsoft Windows و macOS للشراء وقد يتطلب استخدام مستشعر ألوان خارجي معتمد. يُرجى التواصل مع وكيل NEC معتمد أو زيارة موقع ويب شركة NEC Display Solutions في منطقتك للحصول على معلومات الشراء والتوافر.



برنامج NaViSet Administrator

يُعد هذا البرنامج المجاني شبكة تحكم متطورة وقوية، ونظام مراقبة وإدارة أصول في شاشات عرض NEC ومشروعاتها. يتوفر البرنامج لنظام Microsoft Windows ونظام macOS.



مع العلم بأن أحدث نسخة من برنامج NaViSet Administrator متاح على الموقع الإلكتروني لشركة NEC Display Solutions.

الأجهزة

مستشعر لون MDSVSENSOR 3 USB

يمكن استخدام مستشعر ألوان X-Rite مخصص مع برنامج معيار جدار شاشة NEC. يُرجى التواصل مع وكيل NEC معتمد أو زيارة موقع ويب شركة NEC Display Solutions في منطقتك للحصول على معلومات الشراء والتوافر.

قائمة عناصر التحكم في OSD (المعلومات المعروضة على الشاشة)

ملحق ج

يشمل هذا الفصل

- ↔ «INPUT (الدخل)» في صفحة ٧٦
- ↔ «PICTURE (الصورة)» في صفحة ٧٨
- ↔ «AUDIO (الصوت)» في صفحة ٨١
- ↔ «SCHEDULE (الجدولة)» في صفحة ٨٢
- ↔ «SLOT (الفتحة)» في صفحة ٨٣
- ↔ «NETWORK (الشبكة)» في صفحة ٨٥
- ↔ «PROTECT (الحماية)» في صفحة ٨٦
- ↔ «SYSTEM (النظام)» في صفحة ٨٩

يمكن توفير القيم الافتراضية حسب الطلب.

INPUT (الدخل)

INPUT MENU (قائمة الدخل)	
INPUT SELECT (تحديد الداخل)	
يحدد مصدر إشارة الدخل.	DisplayPort (منفذ العرض)
	HDMI1
	HDMI2
	Media Player (مشغل الوسائط)
	COMPUTE MODULE (وحدة الحساب)**
	OPTION (خيار)*
INPUT SETTINGS (إعدادات الدخل)	
INPUT NAME (اسم الدخل)	يقوم بتغيير اسم الدخل الحالي يمكن تعيين الأسماء المخصصة التي تزيد عن ١٤ رمز بما فيها المسافات. يمكن أن تكون الحروف مزيج من الحروف (أ إلى ي) أو الأرقام (٠ إلى ٩) وبعض الرموز.
AUTO INPUT CHANGE (تغيير الدخل التلقائي)**	عند التمكين، يمكن لهذا الخيار اكتشاف المدخلات وتغييرها عند تطبيق إشارة أو فقدانها. يسمح بتخصيص أولوية المدخلات. ملاحظة: لا يتوفر هذا الخيار عند تمكين خيارات (المعلومات المعروضة على الشاشة) OSD التالية: • تم [ENABLED] (تمكين) [HUMAN SENSING] (استشعار الوجود البشري) في إعدادات [AUTO DIMMING] (التعتيم التلقائي) في قائمة [CONTROL] (التحكم).
NONE (لا يوجد)	لا تبحث الشاشة عن إشارة الفيديو في توصيلات الدخل الأخرى. إذا فقدت إشارة الفيديو في الدخل الحالي أو إذا تم تحويل الشاشة يدويًا إلى دخل لا يوجد به إشارة فيديو، ستتحول الشاشة إلى اللون الأسود وسيومض مؤشر بيان الحالة LED باللون الأخضر. إذا تم تمكين [POWER SAVE] (توفير الطاقة)، فستدخل الشاشة في وضع توفير الطاقة بعد مرور الفترة الزمنية المعينة لـ [POWER SAVE] (توفير الطاقة).
FIRST DETECT (الاكتشاف الأول)**	لا تبحث الشاشة عن إشارة الفيديو في توصيلات الدخل الأخرى عندما يكون الدخل الحالي مشغولًا بإشارة فيديو. إذا كان توصيل الدخل الحالي لا يحتوي على إشارة فيديو، ستبحث الشاشة عن إشارة فيديو في توصيلات دخل الفيديو الأخرى. إذا تم العثور على إشارة فيديو، ستتحول الشاشة من الدخل الحالي إلى الدخل ذي مصدر الفيديو النشط تلقائيًا.
LAST DETECT (الاكتشاف الأخير)**	ستبحث الشاشة بنشاط عن إشارة الفيديو في توصيلات الدخل الأخرى حتى في وجود إشارة الفيديو الحالية. عند تطبيق مصدر إشارة فيديو جديد على توصيل دخل آخر، تتحول الشاشة تلقائيًا إلى مصدر الفيديو الجديد الذي عُثر عليه. إذا فقدت إشارة الفيديو في توصيل الدخل الحالي، ستبحث الشاشة عن إشارة فيديو في توصيلات دخل الفيديو الأخرى. إذا تم العثور على إشارة فيديو، ستتحول الشاشة من الدخل الحالي إلى الدخل ذي مصدر الفيديو النشط تلقائيًا.
CUSTOM DETECT (اكتشاف متخصص)	تبحث الشاشة عن إشارة فيديو فقط على المدخلات المحددة لأرقام الأولوية. في حالة فقدان الإشارة، تبحث الشاشة عن الإشارة بترتيب الأولوية وتتحوّل تلقائيًا إلى الدخل الأعلى أولوية الذي عُثر عليه بإشارة فيديو نشطة. تبحث الشاشة عن هذه المدخلات بنشاط إذا لم يكن دخل الإشارة الحالي الأولوية ١ وكانت إشارة جديدة مطبقة على الإدخال المخصص للأولوية ١، فسيتم تبديل الشاشة تلقائيًا إلى الدخل ذي الأولوية الأعلى. ملاحظة: لن يعمل مشغل الوسائط [Media Player] (مشغل الوسائط) إلا عند توصيل جهاز تخزين USB.

INPUT MENU (قائمة الدخل)	
	ADVANCED (خيارات متقدمة)
	INPUT SIGNAL SETTINGS (إعدادات إشارة الدخل)
	DisplayPort (منفذ العرض)
	BIT RATE (معدل البت)
	HDMI
	يقوم بتعيين وضع HDMI MODE1 (الوضع 1): الحد الأعلى لدقة الصورة 3840 x 2160 (30 هرتز). MODE2 (الوضع 2): الحد الأعلى لدقة الصورة 3840 x 2160 (60 هرتز) أو تقنية HDR.
	Media Player (مشغل الوسائط)
	يقوم بتهيئة إعدادات التشغيل التلقائي لمشغل الوسائط. OFF (إيقاف): لا يقوم بتشغيل أي ملفات تلقائيًا. Photo (الصور): يقوم بتشغيل ملفات الصور (الصور الثابتة) تلقائيًا. Music (الموسيقى): يقوم بتشغيل ملفات الموسيقى تلقائيًا. Movie (الأفلام): يقوم بتشغيل ملفات الموسيقى تلقائيًا. عند استخدام أي إعداد بخلاف [OFF]، قم بتشغيل الملفات الموجودة في مجلد «AUTO_PLAY» بجهاز تخزين USB تلقائيًا في الحالات التالية: - عند إيقاف التشغيل والتشغيل مع ضبط [Media Player] (مشغل الوسائط) كإشارة دخل. - عندما يكون [INPUT SELECT] (تحديد الدخل) هو [Media Player] (مشغل الوسائط). ملاحظة: • إعادة التشغيل بترتيب اسم الملف؛ بالأولوية أولاً عددياً (ترتيباً تصاعدياً)، ثم أبجدياً (ترتيباً تصاعدياً). • باستخدام هذا الإعداد مع [AUTO INPUT CHANGE] (تغيير الإدخال تلقائيًا)، يتحول النظام إلى «Media Player» (مشغل الوسائط) ويقوم تلقائيًا بتشغيل الملف المحدد عند فقد إشارة الإدخال.
	OVERSCAN (المسح الزائد)* قد تتطلب بعض تنسيقات الفيديو أوضاع مسح مختلفة لعرض الصورة على أفضل نحو ممكن. ملاحظة: هذه الوظيفة غير متاحة عندما يكون وضع [MOTION] (الحركة) في [SCREEN SAVER] (شاشة التوقف) نشطاً. يتم تغيير حجم الصورة لملاءمة الشاشة على أفضل نحو دون تغيير نسبة الطول إلى العرض. ستكون بعض حواف الصور مقصوصة. غير أنه سيتم عرض حوالي 95٪ من الصورة على الشاشة.
	ON (تشغيل)
	OFF (إيقاف التشغيل)
	AUTO (تلقائي)
	VIDEO RANGE (نطاق الفيديو)* يضببط نطاق التدرج المعروف وفقاً لإشارة الفيديو لتحسين الغموض والعمق في الصورة. ملاحظة: تتوفر هذه الوظيفة فقط في منفذ [HDMI] أو [DisplayPort] (منفذ العرض) أو [OPTION] (خيار) ويتم تحديدها في [INPUT SIGNAL] (إشارة الدخل).
	RAW SIGNAL (الإشارة الأولية)
	EXPANDED SIGNAL (الإشارة الموسعة)
	AUTO (تلقائي)
	CEC
	CEC توفر CEC (التحكم بالأجهزة الإلكترونية الخاصة بالمستخدم) مشغلات وسائط متوافقة المتصلة عبر HDMI وإمكانية الاتصال وتسمح بتحكم محدود بين الجهاز والشاشة. متوافر فقط لمداخلات HDMI
	CEC عند تحديد [MODE1] (الوضع 1) أو [MODE2] (الوضع 2)، يتم تفعيل الوظائف التالية تلقائيًا: - عند تشغيل جهاز وسائط HDMI-CEC (التحكم بالأجهزة الإلكترونية الخاصة بالمستخدم) متصل، سيتم تشغيل الشاشة و/أو تغييرها إلى دخل HDMI باستخدام جهاز الوسائط المتصل. - يمكن استخدام وحدة التحكم عن بعد اللاسلكية في التحكم في بعض وظائف أجهزة مشغل الوسائط. عند تحديد الوضع 1 [MODE1] (الوضع 1)، تكون وظائف وحدة التحكم عن بعد اللاسلكية للـ CEC كالآتي: 1 (⏪)، 2 (⏩)، 3 (⏮)، 5 (⏭)، 6 (⏮)، ENT (الدخول)، EXIT (الخروج)، ▲، ▼، +، -، MUTE (كتم الصوت)، VOL+ (زيادة مستوى الصوت)، -VOL (خفض مستوى). عند تحديد الوضع 2 [MODE2] (الوضع 2)، تكون وظائف وحدة التحكم عن بعد اللاسلكية للـ CEC كالآتي: من 0 إلى 9 في لوحة المفاتيح، ENT (الدخول)، EXIT (الخروج)، ▲، ▼، +، -، GUIDE (الدليل)، MUTE (كتم الصوت)، SET/POINT ZOOM (الضبط/تحديد التكبير/التصغير)، VOL+ (زيادة مستوى الصوت)، -VOL (خفض مستوى)، أزرار CH/ZOOM +/- (التكبير والتصغير). قد لا تعمل وظائف CEC كما هو موضح، وهذا يعتمد على نوع الجهاز المتصل. لا توفر كل الشركات المصنعة نفس المستوى من دمج وتحكم CEC، أو قد توفر فقط الدعم لمنتجاتها.
	AUTO TURN OFF (إيقاف التشغيل التلقائي) يبدأ جهاز HDMI-CEC المتوافق في الاستعداد في نفس الوقت الذي يتم به الضغط على زر وضع STANDBY (الاستعداد) في وحدة التحكم عن بعد أو عند الضغط على زر ⏻ في الشاشة. ملاحظة: في حالة قيام جهاز HDMI-CEC المتوافق المتصل بالتسجيل، لا يتحول الجهاز إلى وضع الاستعداد.

INPUT MENU (قائمة الدخل)	
<p>عند تحديد [ENABLE] (تمكين)، تكون السماعة الداخلية صامتة ويخرج الصوت عن طريق جهاز صوتي متصل بوظيفة ARC. عند تحديد [DISABLE] (تعطيل)، يتم كتم صوت جهاز الصوت المتصل بوظيفة ARC وتقوم السماعة الداخلية بإخراج الصوت. ملاحظة: • قد يأخذ إخراج الصوت بعض الوقت عند تغيير إعدادات [AUDIO RECEIVER] (مستقبل الصوت)، ولا يعد هذا عطل في الشاشة.</p>	AUDIO RECEIVER (مستقبل الصوت)
<p>يقوم بالبحث عن دخل HDMI لجهاز HDMI-CEC متصل. وفي حالة وجود الجهاز، يتم عرض نوع جهاز HDMI-CEC المتوافق واسم الجهاز المتصل. بعد اكتشاف أجهزة HDMI-CEC المتوافق يمكنك تبديل دخل الجهاز عن طريق اختيار الجهاز.</p>	SEARCH DEVICE (جهاز البحث)
<p>يقوم بتحديد إعداد مساحة اللون والألوان الأساسية لإشارة DisplayPort (منفذ العرض)/منفذ HDMI.</p>	SIGNAL FORMAT (تنسيق الإشارة)
<p>يقوم بضبط لون الحدود التي تظهر عندما لا تملأ الصورة الشاشة بالكامل. اضغط على زر + لتفتيح لون الحدود، يمكن زيادة التفتيح إلى أن تصل للون الأبيض. اضغط على زر - لتعتيم لون الحدود، يمكن زيادة التعتيم إلى أن تصل للون الأسود.</p>	SIDE BORDER COLOR (لون جوانب الشاشة)**
<p>يعيد كافة إعدادات الدخل إلى إعدادات المصنع باستثناء [INPUT NAME] (اسم الدخل) و [INPUT CHANGE] (تغيير الدخل).</p>	RESET (إعادة التعيين)

*: تعتمد هذه الوظيفة على نوع لوحة الخيارات التي تستخدمها. تتوفر هذه الوظيفة فقط عند تثبيت لوحة الخيارات.

** : قد لا يتم اكتشافها بصورة صحيحة حسب الجهاز.

*** : إلا لممثل الوسائط [Media Player] (ممثل الوسائط).

**** : هذه الوظيفة متاحة فقط عندما تكون لوحة واجهة وحدة الحساب الاختيارية Raspberry Pi ولوحة الحساب Raspberry Pi مثبتتين. انظر صفحة ٧٣.

PICTURE (الصورة)

PICTURE MENU (قائمة الصورة)	
<p>يوفر إعدادات صورة معدة مسبقاً ومناسبة لبيئات مختلفة حيث يمكن استخدام هذا الجهاز، أو تخصيص الإعدادات لتفضيل العارض.</p>	PICTURE MODE (وضع الصورة)
<p>إعداد قياسي</p>	NATIVE (الأصلي)
<p>ألوان مشرقة وزاهية مثالية للإعلان والعلامات التجارية.</p>	RETAIL (التجزئة)
<p>درجة حرارة اللون المنخفضة لتحسين البشرة الطبيعية.</p>	CONFERENCING (وضع المؤتمرات)
<p>أقصى سطوع للإضاءة الخلفية مع حرارة لونية أعلى لبيئات محيط أكثر إشراقاً.</p>	HIGHBRIGHT (وضع الإضاءة الشديدة)
<p>أقصى سطوع للإضاءة الخلفية مع تباين عالٍ لقراءة النص في جميع الظروف.</p>	TRANSPORTATION (المواصلات)
<p>إعدادات قابلة للتخصيص.</p>	CUSTOM (الوضع المخصص)
<p>يتيح ضبط إجمالي درجة سطوع الصورة والشاشة الخلفية. اضغط على [+] أو [-] للضبط ملاحظة: عند اختيار [ON] (تشغيل) في [AMBIENT LIGHT SENSING] (استشعار الأضواء المحيطة) في [ADVANCED] (خيارات متقدمة) فلا يمكن تغيير هذه الوظيفة.</p>	BACKLIGHT (إضاءة خلفية)
<p>يضبط تلقائياً كل من مجموعات إضاءة خلفية LCD بصورة مستقلة حسب إشارة الدخل.</p>	BACKLIGHT DIMMING (تعتيم إضاءة خلفية)*
<p>يضبط إشراق اللون الأسود. عندما يكون الإعداد منخفض على العرض، تتغير أحرف OSD (المعلومات المعروضة على الشاشة) إلى الأصفر.</p>	VIDEO BLACK LEVEL (مستوى اللون الأسود في الفيديو)

PICTURE MENU (قائمة الصورة)	
اختيار تصحيح جاما الشاشة للوصول لأعلى مستوى لجودة الصورة، ويعتمد الاختيار على الاستخدام المطلوب.	GAMMA (جاما)
يتم تصحيح الجاما عن طريق لوحة LCD.	NATIVE (أصلي)
يعرض جاما الشاشة للاستخدام مع جهاز كمبيوتر.	2.2 (٢,٢)
إعدادات جاما العادية لاستخدامها في الفيديو مثل DVDs و Blu-rays.	2.4 (٢,٤)
جاما خاصة لأنواع معينة من الأفلام. ترفع الأجزاء المعتمة وتخفف الأجزاء الفاتحة من الصورة (المنحنى الخاص). ملاحظة: يمنع الاستخدام لأغراض التشخيص.	S GAMMA (وضع جاما الخاص)
منحنى DICOM GSDF الذي تمت محاكاته لكل نوع من أنواع LCD.	DICOM SIM.
يمكن تحميل منحنى جاما القابل للبرمجة باستخدام برنامج NEC الاختياري.	PROGRAMMABLE 1, 2, 3 (قابل للبرمجة ١ و ٢ و ٣)
	COLOR (اللون)
يُتيح ضبط تشبع الألوان في الشاشة. اضغط على زر + أو - للضبط.	COLOR (اللون)
يُتيح ضبط درجة الحرارة اللونية في الشاشة بأكملها، ويؤدي انخفاض درجة الحرارة اللونية إلى جعل الشاشة مائلة للحمرة. يؤدي ارتفاع درجة الحرارة اللونية إلى ظهور الشاشة بلون مائل إلى الزرق. إذا كانت درجة الحرارة تتطلب مزيداً من الضبط، فيمكن ضبط كل مستوى من مستويات اللون الأحمر/الأخضر/الأزرق في النقطة البيضاء، ولضبط مستويات ألوان R (الأحمر) G (الأخضر) B (الأزرق)، قم بتحديد [CUSTOM] (مخصص) كاختيار [COLOR TEMP] (درجة الحرارة اللونية).	COLOR TEMPERATURE (الحرارة اللونية)
ملاحظة: عند تعيين خيار [PROGRAMMABLE 1] (قابل للبرمجة ١) أو [PROGRAMMABLE 2] (قابل للبرمجة ٢) أو [PROGRAMMABLE 3] (قابل للبرمجة ٣) في قائمة [GAMMA] (جاما)، فلا يمكن تغيير هذه الوظيفة.	
يقوم بضبط تدرج الألوان Red (أحمر) و Yellow (أصفر) و Green (أخضر) و Cyan (سماوي) و Blue (أزرق) و Magenta (أرجواني). على سبيل المثال، تستطيع أن تغير اللون الأصفر إلى اللون البنفسجي.	COLOR CONTROL (التحكم في اللون)
يُتيح ضبط مستوى سطوع الصورة وفقاً لإشارة الدخل. اضغط على زر + أو - للضبط.	CONTRAST (التباين)
	ADVANCED (خيارات متقدمة)
عندما تكتشف الشاشة إشارة HDR، يمكنك تحديد تصحيح جاما المفضل من [LOW] (منخفض) أو [MIDDLE] (متوسط) أو [HIGH] (مرتفع).	HDR MODE (وضع HDR)
يُتيح ضبط وضوح الصورة. اضغط على زر + أو - للضبط.	SHARPNESS (حدة الألوان)
يحدد نسبة عرض صورة الشاشة إلى ارتفاعها.	ASPECT (العرض إلى الارتفاع)
ملاحظة: • في حالة تغيير إعدادات [H POSITION] (الوضع الأفقي) و [V POSITION] (الوضع الرأسي) مع صورة مصغرة، لن يتم تغيير الصورة. • [ASPECT] (نسبة عرض إلى ارتفاع) ستتغير تلقائياً إلى [FULL] (كامل) عندما تبدأ [SCREEN SAVER] (شاشة التوقف). عند توقف [SCREEN SAVER] (شاشة التوقف) فإن [ASPECT] (نسبة العرض إلى الارتفاع) ستعود إلى الإعدادات السابقة. • هذه الوظيفة غير متاحة عندما يكون وضع [MOTION] في [SCREEN SAVER] (شاشة التوقف) نشطاً. • لا يتوافر إعداد [ZOOM] (تكبير/تصغير) في حالة الصور ذات دقة دخل 4K.	
يعرض نسبة العرض إلى الارتفاع المرسل من المصدر.	NORMAL (عادي)
الصورة تملأ الشاشة بأكملها.	FULL (كامل)
يعمل على توسيع إشارة ١٦:٩ letterbox لملء الشاشة بأكملها.	WIDE (عريض)
عرض الصورة بتنسيق ١ في ١ بكسل. (في حال إذا كانت دقة الدخل أعلى من الدقة الموصى بها، فسيتم تصغير الصورة لملاءمة الشاشة).	1:1 (١:١)
يعمل على توسيع أو تقليل حجم الصورة.	ZOOM (تكبير/تصغير)
ملاحظة: لا تُعرض مساحات الصورة التي كُثرت خارج منطقة الشاشة النشطة، وقد يحدث تدهور في الصورة التي تم تصغيرها.	
يحافظ على نسبة العرض إلى الارتفاع أثناء التحجيم.	ZOOM (تكبير/تصغير)
قيمة التكبير/التصغير الأفقي.	HZOOM (تكبير/تصغير أفقي)
قيمة التكبير/التصغير الرأسي.	VZOOM (التكبير/التصغير الرأسي)
الوضع الأفقي.	H POS (الوضع الأفقي)
الوضع الرأسي.	V POS (الوضع الرأسي)
يقوم بضبط مستوى تعديل التباين الديناميكي. في حالة تعيين [HIGH] (عال)، يتم عرض الصورة بوضوح ولكنه يجعل السطوح غير مستقر بفضل الفجوة الكبيرة في التباين.	ADAPTIVE CONTRAST (التباين التكيفي)*

PICTURE MENU (قائمة الصورة)

	<p>(التعتيم التلقائي) AUTO DIMMING</p>
<p>يتيح ضبط إضاءة خلفية لشاشة LCD تلقائيًا طبقًا لكمية الإضاءة المحيطة. يقوم بتعديل مستوى السطوع وفقًا لإشارة الدخل.</p>	<p>AUTO BRIGHTNESS (السطوع التلقائي)</p>
<p>يمكن تعيين إضاءة خلفية للوحة LCD بحيث تزيد أو تنخفض وفقًا لكمية الإضاءة المحيطة الموجودة داخل الغرفة. فإذا كانت الغرفة ساطعة الإضاءة، تصبح الشاشة ساطعة بنفس الدرجة. أما إذا خفت الإضاءة، يخفت ضوء الشاشة تبعًا لذلك. ويتمثل الغرض من هذه الوظيفة في جعل المشاهدة أكثر راحة للعين، من خلال توفير مجموعة من ظروف الإضاءة. إعداد المعيار المحيط:</p> <p>[AMBIENT LIGHT SENSING] (استشعار الأضواء المحيطة) في قائمة المعلومات المعروضة على الشاشة، حدد [ON] (تشغيل) واضبط [ILLUMINANCE] (الإضاءة) و [BACKLIGHT] (إضاءة خلفية).</p> <p>وضع IN BRIGHT (في الأماكن الساطعة): الإعداد للاستخدام في حجرة مضيئة. ILLUMINANCE (الإضاءة) - مستوى الإضاءة في حجرة مضيئة. BACKLIGHT (إضاءة خلفية) - الحد الأقصى لمستوى إضاءة خلفية في حجرة مضيئة. وضع IN DARK (في الأماكن المعتمة): الإعداد للاستخدام في حجرة معتمة. ILLUMINANCE (الإضاءة) - مستوى الإضاءة في حجرة معتمة. BACKLIGHT (إضاءة خلفية) - الحد الأقصى لمستوى إضاءة خلفية في حجرة معتمة. STATUS (الحالة): يظهر مستوى الإعداد الحالي لـ [ILLUMINANCE] (الإضاءة) و [BACKLIGHT] (إضاءة خلفية). عند تنشيط [AMBIENT LIGHT SENSING] (استشعار الأضواء المحيطة)، يتغير مستوى إضاءة خلفية في الشاشة تلقائيًا طبقًا لظروف الإضاءة المحيطة في الغرفة (انظر الشكل أدناه).</p> <p>L - مستوى ILLUMINANCE (الإضاءة الخلفية منخفضة) لكي يتم استخدام الشاشة من خلاله عندما يكون مستوى الإضاءة المحيطة منخفضًا. H - مستوى ILLUMINANCE (الإضاءة الخلفية مرتفعة) لكي يتم استخدام الشاشة من خلاله عندما يكون مستوى الإضاءة المحيطة مرتفعًا.</p> <ul style="list-style-type: none"> • عند ضبط [BACKLIGHT] (إضاءة خلفية) على [ON] (تشغيل)، فلا يمكن تغييرها. • لا تتم بتغطية وحدة المستشعر الاختيارية عند تمكين [AMBIENT LIGHT SENSING] (استشعار الأضواء المحيطة). يتم تمكين [AMBIENT LIGHT SENSING] (استشعار الأضواء المحيطة) عند ضبطه على [ON] (تشغيل). 	<p>AMBIENT LIGHT SENSING (استشعار الأضواء المحيطة)</p>
<p>يقوم بضبط إضاءة خلفية ومستوى الصوت تلقائيًا المعتمدان على تحديد ما إذا كان هناك وجود بشري أمام الشاشة أم لا. ملاحظة: يتم تعطيل استشعار الوجود البشري في حالة تعيين [AUTO INPUT CHANGE] (تغيير الدخل التلقائي) أثناء تنشيط [HUMAN SENSING] (استشعار الوجود البشري).</p> <p>يتم تعطيل وضع [POWER SAVE] (توفير الطاقة) عند تعيين [AUTO OFF] (إيقاف التشغيل التلقائي) أو [CUSTOM] (مخصص) في وضع [HUMAN SENSING] (استشعار الوجود البشري).</p>	<p>HUMAN SENSING (استشعار الوجود البشري)*</p>
<p>وظيفة استشعار الوجود البشري متوقفة.</p>	<p>DISABLE (تعطيل)</p>
<p>يتم إيقاف تشغيل الإضاءة الخلفية للشاشة وكتم الصوت عند تحديد غياب الوجود البشري أثناء المدة المحددة في [WAITING TIME] (وقت الانتظار). وعند اقتراب أي شخص من الشاشة، تتحول الشاشة إلى الوضع العادي تلقائيًا.</p>	<p>AUTO OFF (إيقاف تلقائي)</p>
<p>تتحول إشارة دخل الشاشة والإضاءة الخلفية ومستويات الصوت تلقائيًا للإعداد [INPUT SELECT] (تحديد الدخل) و [BACKLIGHT] (الخلفية) و [VOLUME] (الصوت) عند تحديد غياب الوجود البشري أثناء المدة المحددة في [WAITING TIME] (وقت الانتظار). وعند ظهور أي شخص أمام الشاشة مرة أخرى، تعيد الشاشة إضاءة الخلفية ومستوى الصوت إلى الوضع الطبيعي تلقائيًا وتعيد إنتاج إشارة الدخل المحددة لـ [INPUT SELECT] (تحديد الدخل).</p>	<p>CUSTOM (مخصص)</p>

PICTURE MENU (قائمة الصورة)	
<p>TILE MATRIX (المصفوفة المتتابعة)</p> <p>يُتيح تكبير الصورة وعرضها على شاشات متعددة (تصل إلى ١٠٠ شاشة) عبر مكبر توزيع. هذا الخيار خاص بتكوين إعدادات TILE MATRIX (إعداد المصفوفة المتتابعة يدويًا).</p> <p>ملاحظة:</p> <ul style="list-style-type: none"> لا تعد الدقة المنخفضة مناسبة لطريقة العرض بالتجانب على عدد كبير من الشاشات. يمكن التشغيل دون مكبر توزيع عند العدد الأقل من الشاشات. إذا كان إعداد [ZOOM] (التكبير/التصغير) هو إعداد الطول إلى العرض المحدد، فإنه يعمل كعرض [FULL] (كامل) عندما تكون المصفوفة المتتابعة نشطة. عندما تكون المصفوفة المتتابعة نشطة، لا يؤثر تغيير إعداد الطول إلى أو [ZOOM] (التكبير/التصغير) أو تغيير مستوى التكبير/التصغير على الصورة. عندما تكون المصفوفة المتتابعة غير نشطة، يتم تطبيق أي إعدادات تم تغييرها عندما تكون المصفوفة المتتابعة نشطة على الفور. قد تحدث فجوة في توقيت عرض الصور من خلال الشاشات في حالة تشغيل محتويات Media Player (مشغل الوسائط) في وقت تنشيط [TILE MATRIX] (المصفوفة المتتابعة). عندما تكون إشارة الإدخال 4K، لا تتوفر [TILE MATRIX] (المصفوفة المتتابعة). 	<p>H MONITORS (الشاشات الأفقية)</p> <p>V MONITORS (الشاشات الرأسية)</p> <p>POSITION (الموضع)</p> <p>TILE COMP (توافق العرض المتعدد)</p> <p>CONFIRM SETTINGS (تأكيد الإعدادات)</p> <p>RESET (إعادة التعيين)</p>
عدد الشاشات المرتبة أفقيًا.	
عدد الشاشات المرتبة رأسيًا.	
حدد قسم الصور المتتابعة لعرضها على الشاشة الحالية.	
يقوم بضبط الصورة تعويضًا عن الفجوة بين العروض. عند التنشيط، يمكن ضبط حجم الصورة المعروضة وموضعها بالضغط على الزر + أو - في وحدة التحكم عن بُعد.	
يقوم ببدء TILE MATRIX (المصفوفة المتتابعة).	
يعيد كافة إعدادات قائمة الصورة إلى إعدادات المصنع باستثناء [PICTURE MODE] (وضع الصورة).	

*: لا تفتح هذه الوظيفة إلا عند توصيل وحدة الحساس الاختيارية.
*: لا إشارة RGB.

AUDIO (الصوت)

AUDIO MENU (قائمة الصوت)	
يوفر إعدادات صوت معدة مسبقًا ومناسبة لبيئات مختلفة حيث يمكن استخدام هذا الجهاز، أو تخصيص الإعدادات لتفضيل العارض.	AUDIO MODE (وضع الصوت)
إعداد قياسي	NATIVE (الأصلي)
صوت محيطي لوضوح الصوت في متاجر البيع بالتجزئة.	RETAIL (التجزئة)
إعدادات محسنة لوضوح الصوت في غرف الاجتماعات.	CONFERENCE (وضع المؤتمرات)
أدنى مستوى صوت من أجل التركيز على الرسالة المرئية (كتم الصوت).	HIGHBRIGHT (وضع الإضاءة الشديدة)
أقل مستوى صوت من أجل تجنب الاضطراب في الأماكن العامة (كتم الصوت).	TRANSPORTATION (المواصلات)
إعدادات قابلة للتخصيص.	CUSTOM (الوضع المخصص)
يُزيد أو يخفض مستوى خرج الصوت.	VOLUME (مستوى الصوت)
قم بتحديد [STEREO] (ستيريو) أو [MONO] (صوت أحادي) لخرج الصوت.	BALANCE (التوازن)
STEREO (ستيريو): قنوات صوتية مستقلة لتوجيه إشارات صوتية يمكن ضبط توازن الصوت بين السماعات اليسرى واليمنى.	STEREO/MONO (ستيريو/أحادي اللون)
MONO (أحادي اللون): توجه إشارات الصوت عبر قناة صوتية فردية. لا يمكن ضبط التوازن ولن يتوفر شريط التمرير.	BALANCE (التوازن)
اضغط على زر + لتحريك إشارة الصوت لليمين.	
اضغط على زر - لتحريك إشارة الصوت لليسار.	
ملاحظة: هذه الوظيفة غير متاحة في حالة اختيار أحادي اللون [MONO].	
ينتج صوت محيطي اصطناعي.	SURROUND (محيطي)

AUDIO MENU (قائمة الصوت)	
EQUALIZER (الموازن)	
TREBLE (تلاتي)	يرفع أو يخفض نطاق التردد العالي للإشارات الصوتية. اضغط على زر + لرفع مستوى الصوت [TREBLE] (الطنين التلاتي). اضغط على زر - لخفض مستوى الصوت [TREBLE] (الطنين التلاتي).
BASS (جبير)	يرفع أو يخفض الصوت منخفض التردد. اضغط على زر + لرفع مستوى الصوت [BASS] (خفيض). اضغط على زر - لخفض مستوى الصوت [BASS] (جبير).
ADVANCED (خيارات متقدمة)	
LINE OUT (مخرج خطي)	يتيح تحديد [VARIABLE] (متغير) التحكم في مستوى خرج الخط من خلال زر VOLUME (مستوى الصوت) على وحدة التحكم عن بعد أو لوحة التحكم في الشاشة.
AUDIO DELAY (تأخير الصوت)	
AUDIO DELAY (تأخير الصوت)	حدد هذا الخيار إذا كان هناك تأخير ملحوظ بين صورة الفيديو وخرج إشارة الصوت. عند تمكين هذا الخيار، يمكن تأخير من ٠ إلى ١٠٠ ميلي ثانية. يسمح هذا بوجود تأخير في الفيديو، الذي قد يحدث أثناء تقدم الفيديو المشغل مثل DEINTERLACE (فك التشابك)، ليتم مطابقتها بتأخير مماثل في إشارة الصوت لتجنب أخطاء التزامن.
DELAY TIME (مدة التأخير)	
INTERNAL SPEAKER (السماعة الداخلية)	تحديد [OFF] (إيقاف) يوقف المخرج الخاص بالسماعات الداخلية.
RESET (إعادة التعيين)	يتيح إعادة ضبط خيارات قائمة الصوت وفقاً لإعدادات المصنع فيما عدا [AUDIO MODE] (وضع الصوت).

SCHEDULE (الجدولة)

SCHEDULE MENU (قائمة الجدولة)	
SCHEDULE INFORMATION (معلومات الجدولة)	
<p>يتيح إنشاء جدول عمل للشاشة (انظر صفحة ٤٤).</p> <p>اضغط على زري ▲، ▼، +، - للتنقل بين إعدادات الجدولة وتغييرها. اضغط على زر SET/POINT ZOOM (الضبط/تحديد التكبير/التصغير) في وحدة التحكم عن بعد أو أزرار تغيير الدخل في الشاشة لتحديد الإعدادات.</p> <p>ملاحظة:</p> <ul style="list-style-type: none"> يجب تعيين [DATE & TIME] (التاريخ والوقت) قبل إضافة جداول. تحفظ الجداول التي كونتها عندما تخرج من نافذة [SCHEDULE INFORMATION] (معلومات الجدولة). إذا تم تعيين جداول متعددة لتبدأ في نفس الوقت، تكن الأولوية للجدول المتعارض ذات الرقم الأعلى. يتعذر تشغيل الجداول عندما يتم تعيين [OFF TIMER] (موقت الإيقاف) على [ON] (تشغيل). يتعذر تشغيل الجداول أثناء فتح قائمة [SCHEDULE INFORMATION] (معلومات الجدول). 	
SETTINGS (إعدادات)	تحديد الرقم والضغط على زر SET/POINT ZOOM (تعيين/تحديد خاصية تكبير/تصغير) لتنشيط الجدول. يوجد مخطط لدى المربع بجانب الرقم عند تمكين الجدول. يمكن إنشاء جداول يصل عددها لـ ١٤ وتمكينها. اضغط على زر + أو - لتنقل بين أرقام الجداول.
POWER (الطاقة)	يعين حالة الطاقة الشاشة للجدول. حدد [ON] (تشغيل) إذا أردت أن يقوم الجدول بتشغيل الشاشة في الوقت المحدد. حدد [OFF] (إيقاف التشغيل) إذا أردت أن يقوم الجدول بإيقاف تشغيل الشاشة في الوقت المحدد.
TIME (الوقت)	اضبط وقت البدء للجدول. ملاحظة: املا كلا الحقلين لإعدادات الوقت TIME. إذا عرض أحد الحقلين [-]، يعني ذلك أن الجدول توقف عن التشغيل.
INPUT (الدخل)	حدد أي دخل فيديو ستستخدمه للجدول. للحفاظ على نشاط الدخل عند بدء الجدول، تأكد من أن الإعدادات [-]. إذا قمت بتحديد دخل معين، اضبط [تشغيل] [ON] في [الطاقة] [POWER].
DATE (التاريخ)	
YEAR (السنة)	حدد هذا الخيار إذا كان الجدول سيتم تشغيله في يوم واحد فقط أو إذا كان جدولاً غير منتظم.
MONTH (الشهر)	
DAY (اليوم)	
EVERY WEEK (كل أسبوع)	حدد هذا الخيار لتكرار الجدول كل أسبوع.
OFF TIMER (موقت الإيقاف)	يقوم بإيقاف تشغيل الشاشة بعد الفترة الزمنية الموضحة بجوار شريط التمرير. اضغط على زر + أو - في وحدة التحكم لضبط الموقت من ساعة إلى ٢٤ ساعة. ملاحظة: يتعذر تشغيل الجداول عندما يتم تعيين [ON] (تشغيل) لـ [OFF TIMER] (موقت الإيقاف).
RESET (إعادة التعيين)	يقوم بإعادة كافة إعدادات قائمة الجداول الجدولة إلى إعدادات المصنع، باستثناء [OFF TIMER] (موقت الإيقاف).

SLOT MENU (قائمة الفتحة)	
ACTIVE SLOT (الفتحة النشطة)	تحديد فتحة لوحة الخيارات النشطة. ملاحظة: لن يعمل سوى الدخل المحدد.
OPTION (خيار)*	تكوين إعدادات لوحة الخيارات المتصلة.
POWER CONTROL (التحكم في الطاقة)	
POWER SUPPLY (الإمداد بالطاقة)	يتحكم في الطاقة في لوحة الخيارات. حدد [ON] (تشغيل) ثم اضغط على SET (ضبط) على جهاز التحكم عن بعد لتشغيل الجهاز. حدد [OFF] (إيقاف) ثم اضغط على SET (ضبط) على جهاز التحكم عن بعد لتشغيل الجهاز. ملاحظة: يشير الخيار المحدد ضمن [POWER SUPPLY] (الإمداد بالطاقة) عند فتح قائمة [POWER CONTROL] (التحكم في الطاقة) إلى حالة الطاقة الحالية. إذا وجدت [YES] (نعم) محددة، إذا فالجهاز على وضع التشغيل. إذا وجدت [NO] (لا) محددة، إذا فالجهاز على وضع الإيقاف.
POWER BUTTON (زر الطاقة)	يسمح بالتشغيل نفسه كزر الطاقة في لوحة الخيارات المثبتة.
FORCE SHUTDOWN (إيقاف التشغيل إجباريًا)	اضغط [YES] (نعم) لإيقاف التشغيل إجباريًا في لوحة الخيارات المثبتة. ملاحظة: يرجى استخدام هذه الوظيفة فقط عندما يتعذر إغلاق نظام التشغيل يدويًا.
RESET (إعادة التعيين)	اضغط على [YES] (نعم) لإيقاف تشغيل لوحة الخيارات إجباريًا وإعادة تشغيلها عندما لا تستجيب لإيقاف التشغيل باستخدام وظيفة [POWER] [BUTTON] (زر الطاقة) أو [FORCE SHUTDOWN] (إيقاف التشغيل إجباريًا). ملاحظة: قد تتلف هذه الوظيفة ملفات البيانات الموجودة على لوحة الخيارات أو ملفات البيانات الموجودة على جهاز تخزين متصل بلوحة خيارات مثبتة. يرجى استخدام هذه الوظيفة فقط عندما يتعذر تشغيل [POWER BUTTON] (زر الطاقة) و [FORCE SHUTDOWN] (الإغلاق الإجباري).
Connection Status (حالة التوصيل)*	يعرض حالة الاتصال الخاصة بلوحة الخيارات. إذا لم تكن الحالة "متصلة"، فهذا يعني أن الجهاز غير مثبت.
Power Status (حالة الطاقة)*	يعرض حالة تشغيل الجهاز المتصل بلوحة الخيارات.
Module (وحدة)*	يعرض معلومات عن اللوحة المثبتة.
POWER SETTING (إعدادات الطاقة)	
AUTO POWER UP (التشغيل التلقائي)	سيتم تشغيل لوحة الخيارات المثبتة تلقائيًا عند تشغيل طاقة الشاشة.
AUTO SHUTDOWN (إيقاف تشغيل التلقائي)*	يتم إيقاف تشغيل لوحة الخيارات المثبتة عند تحويل الشاشة إلى وضع الاستعداد.
POWER SUPPLY OFF DELAY (إيقاف تشغيل تأخير الإمداد بالطاقة)	عند تحديد [OFF] (إيقاف التشغيل) في [SLOT POWER] (فتحة الطاقة)، يؤدي هذا إلى ضبط تأخير الوقت بعد تنفيذ [AUTO SHUT] [DOWN] (إيقاف التشغيل التلقائي) حتى يتم إيقاف تشغيل الطاقة إلى لوحة الخيارات.
AUTO DISPLAY OFF (إيقاف العرض التلقائي)	يسمح بتحويل الشاشة إلى الحالة نفسها عندما يكون الجهاز المثبت في وضع الاستعداد أو وضع توفير الطاقة.
OFF WARNING (تحذير الإيقاف)	يعرض تحذيرًا، عند إيقاف تشغيل الطاقة لوحة الخيارات، بأنه يجب إيقاف تشغيل الجهاز من داخل نظام تشغيل الجهاز. لا يمكن تغيير هذه الرسالة. هذه الوظيفة متاحة فقط عن [OFF] (إيقاف) [POWER SUPPLY] (الإمداد بالطاقة).
COMPUTE MODULE (وحدة الحساب)	تكوين إعدادات لوحة واجهة وحدة الحساب Raspberry Pi ووحدة الحساب Raspberry Pi.
POWER CONTROL (التحكم في الطاقة)	
POWER SUPPLY (الإمداد بالطاقة)	التحكم في الطاقة في Compute Module (وحدة الحساب). حدد [ON] (تشغيل) ثم اضغط على SET (ضبط) على جهاز التحكم عن بعد لتشغيل الجهاز. حدد [OFF] (إيقاف) ثم اضغط على SET (ضبط) على جهاز التحكم عن بعد لتشغيل الجهاز. ملاحظة: يشير الخيار المحدد ضمن [POWER SUPPLY] (الإمداد بالطاقة) عند فتح قائمة [POWER CONTROL] (التحكم في الطاقة) إلى حالة الطاقة الحالية. إذا وجدت [YES] (نعم) محددة، إذا فالجهاز على وضع التشغيل. إذا وجدت [NO] (لا) محددة، إذا فالجهاز على وضع الإيقاف.
POWER BUTTON (زر الطاقة)	ينفذ إيقاف تشغيل عادي لوحدة الحساب.
RESET (إعادة التعيين)	اضغط على [YES] (نعم) لإيقاف تشغيل وحدة الحساب إجباريًا وإعادة تشغيلها عندما لا تستجيب لإيقاف التشغيل باستخدام وظيفة [POWER] [BUTTON] (زر الطاقة) أو [FORCE SHUTDOWN] (إيقاف التشغيل إجباريًا). ملاحظة: اضغط على SET (ضبط) لإيقاف تشغيل وحدة الحساب إجباريًا وإعادة تشغيلها عندما لا تستجيب لإيقاف التشغيل باستخدام وظيفة [POWER] [BUTTON] (زر الطاقة) أو [FORCE SHUTDOWN] (إيقاف التشغيل إجباريًا).
Connection Status (حالة التوصيل)	يعرض حالة الاتصال الخاصة بوحدة الحساب. إذا لم تكن الحالة "متصلة"، فهذا يعني أن الجهاز غير مثبت.
Power Status (حالة الطاقة)	يظهر حالة تشغيل وحدة الحساب.
Module (وحدة)	يعرض معلومات حول لوحة واجهة وحدة الحساب.

SLOT MENU (قائمة الفتحة)	
	POWER SETTING (إعدادات الطاقة)
سيتم تشغيل وحدة الحساب تلقائياً عند تشغيل طاقة الشاشة.	AUTO POWER UP (التشغيل التلقائي)
يتم إيقاف تشغيل وحدة الحساب عند تحويل الشاشة إلى وضع الاستعداد.	AUTO SHUTDOWN (الإيقاف التلقائي)
يؤدي ذلك إلى ضبط تأخير الوقت بعد ضبط إشارة إيقاف التشغيل حتى يتم إيقاف تشغيل الطاقة إلى وحدة الحساب. قم بتهيئة ذلك للسماح بوقت كافٍ لإيقاف تشغيل أي برنامج بأمان.	POWER SUPPLY OFF DELAY (تأخير إيقاف الإمداد بالطاقة)
عند تحديد [DISABLE] (تعطيل)، يقوم تلقائياً بتشغيل أي صور أو ملفات فيديو في المجلد المحدد عندما تكون الشاشة قيد التشغيل مع [COMPUTE MODULE] (وحدة الحساب) كالدخل المحدد.	AUTO DISPLAY OFF (إيقاف العرض التلقائي)
يعرض تحذيراً، عند إيقاف تشغيل الطاقة وحدة الحساب، بأنه يجب إيقاف تشغيل الجهاز من داخل نظام تشغيل الجهاز. لا يمكن تغيير هذه الرسالة هذه الوظيفة متاحة فقط عن [OFF] (إيقاف) [POWER SUPPLY] (الإمداد بالطاقة).	OFF WARNING (تحذير الإيقاف)
	ADVANCE SETTING (إعدادات متقدمة)
يقوم بتمكين أو تعطيل استخدام GPIO ٢٣ (الإدخال/الإخراج للأغراض العامة) للإشارة إلى أن الطاقة إلى وحدة الحساب سيتم إيقاف تشغيلها.	SHUTDOWN SIGNAL (إشارة إيقاف التشغيل)
يقوم بتمكين أو تعطيل الإشارات المنبعثة من وحدة التحكم عن بعد.	IR SIGNAL (إشارة IR)
يقوم بتمكين أو تعطيل الاتصال التسلسلي الداخلي بين الشاشة ووحدة الحساب.	MONITOR CONTROL (التحكم في الشاشة)
يقوم بتمكين أو تعطيل وظيفة مؤقت مراقب النظام المدمجة في الشاشة لـ Compute Module (وحدة الحساب). عند التمكين، تتوقع الشاشة تلقي أمر إعادة تعيين دوري من Compute Module (وحدة الحساب) من خلال وحدة UART الداخلية. إذا لم يتم استلام الأمر لثلاث فترات زمنية متتالية، فستعيد الشاشة تشغيل Compute Module (وحدة الحساب).	WDT (مراقب النظام)
يقوم بتعيين مدة التأخير التي يجب أن تبدأ فيها بتلقي أوامر إعادة تعيين WDT (مراقب النظام) بعد تشغيل Compute Module (وحدة الحساب).	START UP TIME (زمن التشغيل)
لتعيين الحد الأقصى للوقت الذي يجب أن تتلقى خلاله الشاشة أوامر إعادة تعيين WDT (مراقب النظام) من وحدة الحساب.	PERIOD TIME (مدة التشغيل)
يُمكن الشاشة من إمداد الطاقة لفتحة لوحة الخيارات أثناء تفعيل وضع حفظ الطاقة أو وضع الاستعداد. [AUTO] (تلقائي): يتم تزويد الطاقة بشكل مستمر إلى فتحة لوحة الخيارات، حتى أثناء وضع توفير الطاقة ووضع الاستعداد. تتوقف الطاقة المزودة لفتحة لوحة الخيارات أثناء وضع توفير الطاقة ووضع الاستعداد عندما لا توجد أجهزة مثبتة. [ON] (تشغيل): يتم تزويد الطاقة بشكل مستمر إلى فتحة لوحة الخيارات، حتى أثناء وضع توفير الطاقة ووضع الاستعداد. [OFF] (إيقاف): تتوقف الطاقة المزودة لفتحة لوحة الخيارات أثناء وضع توفير الطاقة ووضع الاستعداد. ملاحظة: إذا كانت لوحة الخيارات عبارة عن كمبيوتر، فيرجى ضبط [SLOT POWER] (فتحة الطاقة) على [AUTO] (تلقائي) أو [ON] (تشغيل).	SLOT POWER (فتحة الطاقة)
يقوم بإعادة ضبط جميع إعدادات قائمة الفتحة إلى إعدادات المصنع، إلا [SLOT POWER] (فتحة الطاقة)	RESET (إعادة التعيين)

*: تعتمد هذه الوظيفة على نوع لوحة الخيارات المثبتة في الشاشة. عند تغيير الإعدادات، يرجى تشغيل الطاقة الرئيسية للشاشة.

*: تعتمد هذه الوظيفة على نوع لوحة الخيارات التي تستخدمها. تتوفر هذه الوظيفة فقط عند تثبيت لوحة الخيارات.

*: قد لا تظهر بعض لوحات الخيارات بشكل صحيح.

*: إذا كانت لوحة الخيارات عبارة عن كمبيوتر، فيرجى التحقق أيضاً من إعدادات إيقاف تشغيل الكمبيوتر.

NETWORK MENU (قائمة الشبكة)	
يُهيء إعدادات شبكة الشاشة إما تلقائياً أو يدوياً.	NETWORK INFORMATION (معلومات الشبكة)
عند تحديد [AUTO] (تلقائي)، يتم الحصول على عنوان IP تلقائياً من خادم DHCP. عند اختيار [MANUAL] (يدوي) يجب إدخال إعدادات الشبكة يدوياً. اتصل بمسؤول الشبكة للحصول على هذه المعلومات. ملاحظة: يرجى استشارة مسؤول الشبكة لمعرفة عنوان IP عندما يتم تحديد خيار [AUTO] (تلقائي) بالنسبة لوضع [IP SETTING] (إعداد IP).	IP SETTING (إعداد IP)
اضبط عنوان IP الخاص بالشاشة المتصلة بالشبكة عند تحديد خيار [MANUAL] (يدوي) بالنسبة لوضع [IP SETTING] (إعداد IP).	IP ADDRESS (عنوان IP)
اضبط بيانات قناع الشبكة الفرعية الخاصة بالشاشة المتصلة بالشبكة عند تحديد خيار [MANUAL] (يدوي) بالنسبة لوضع [IP SETTING] (إعداد IP).	SUBNET MASK (قناع الشبكة الفرعية)
اضبط البوابة الافتراضية الخاصة بالشاشة المتصلة بالشبكة عند تحديد خيار [MANUAL] (يدوي) بالنسبة لوضع [IP SETTING] (إعداد IP). ملاحظة: أدخل الرقم في تنسيق [0.0.0.0] لحذف الإعداد.	DEFAULT GATEWAY (البوابة الافتراضية)
عَيِّن IP addresses (عنوان IP) الخاص بخوادم DNS. [AUTO] (تلقائي): سيقوم خادم DNS الموصل بالشاشة بتعيين عنوان IP خاص به تلقائياً. [MANUAL] (يدوي): أدخل عنوان IP الخاص بخادم DNS المتصل بالشاشة يدوياً. ملاحظة: يرجى استشارة مسؤول الشبكة لمعرفة عنوان IP عندما يتم تحديد خيار [AUTO] (تلقائي) بالنسبة لخادم [DNS].	DNS
أدخل إعدادات خادم DNS الرئيسي الخاصة بالشبكة المتصلة بالشاشة. ملاحظة: أدخل الرقم في تنسيق [0.0.0.0] لحذف الإعداد.	DNS PRIMARY (خادم اسم المجال الرئيسي)
أدخل إعدادات خادم DNS الثانوي الخاصة بالشبكة المتصلة بالشاشة. ملاحظة: أدخل الرقم في تنسيق [0.0.0.0] لحذف الإعداد.	DNS SECONDARY (خادم اسم المجال الثانوي)
تقوم بإظهار [MAC ADDRESS] (عنوان MAC) الخاص بالشاشة	MAC ADDRESS (عنوان MAC)
تنفيذ إعدادات شبكة المعلومات.	EXECUTE (تنفيذ)
تمكن مكون الشبكة أو تعطله بشكل فردي لوظائف الشاشات التالية. ملاحظة: يُرجى «DISPLAY» (العرض) على «ENABLE» (تمكين) عند تحديث مراجعة البرنامج الثابت عبر الشبكة.	NETWORK SECURITY (تأمين الشبكة)
تمكن وظيفة الشبكة أو تعطيلها للتحكم في الشاشة عن بعد. عند التعطيل فإن هذه الوظائف لن تعمل: التحكم الخارجي، البريد الإلكتروني، خادم HTTP، SNMP، Crestron، AMX، PJLink.	DISPLAY (العرض)
تمكين وظيفة الشبكة للوحة واجهة وحدة وحدة الحساب أو تعطيلها فقط.	COMPUTE MODULE (وحدة الحساب)
قم بتطبيق إعدادات تأمين الشبكة.	APPLY (تطبيق)
يؤكد نجاح الاتصال بالشبكة من خلال الاتصال بعنوان IP المحدد مسبقاً.	PING
يُضبط [IP ADDRESS] (عنوان IP) لإرسال [PING].	IP ADDRESS (عنوان IP)
يُتحقق من الاستجابة التي يمكن أو لا يمكن إرسالها إلى الشاشة من [IP ADDRESS] (عنوان IP) عن طريق إرسال [PING].	EXECUTE (تنفيذ)
أعد ضبط كل إعدادات قائمة الشبكة بالعودة لإعدادات المصنع، باستثناء [NETWORK INFORMATION] (معلومات الشبكة) و [PING].	RESET (إعادة التعيين)

PROTECT MENU (حماية قائمة)	
	POWER SAVE SETTINGS (إعدادات حفظ الطاقة)
<p>تتمكنين أو تعطيل دخول الشاشة في وضع توفير الطاقة.</p> <p>عند تحديد [ENABLE] (تمكين)، تدخل الشاشة في وضع توفير الطاقة بعد مرور الفترة الزمنية دون اكتشاف إشارة إدخال أو حدوث فقدان للإشارة. يمكنك ضبط حالة توفير الطاقة في [MODE] (الوضع).</p> <p>عندما تكون الشاشة على وضع توفير الطاقة فإن مؤشر بيان الحالة سيتغير لونه. يرجى الرجوع إلى جدول مؤشر الطاقة انظر صفحة ٦٥).</p> <p>عند تحديد [DISABLE] (تعطيل)، لن تدخل الشاشة في وضع توفير الطاقة.</p> <p>تدخل الشاشة إلى الحالة المحددة لـ [MODE] (الوضع) في الحالة التالية:</p> <p>يتم إيقاف تشغيل الشاشة عند الضغط على مفتاح الطاقة الرئيسي أو زر التشغيل في وحدة التحكم عن بعد، أو [POWER] (الطاقة) في [SCHEDULE INFORMATION] (معلومات الجدولة)، أو عن طريق التحكم الخارجي.</p> <p>يرجى الرجوع إلى مواصفات الشاشة (انظر «M431» في صفحة ٦٨، «M491» في صفحة ٦٩، «M551» في صفحة ٧٠ و «M651» في صفحة ٧١) للحصول على معلومات حول استهلاك الطاقة.</p> <p>ملاحظة:</p> <ul style="list-style-type: none"> عند اتصال الشاشة بالكمبيوتر، فقد لا يتوقف مهائى عرض جهاز الكمبيوتر. من إرسال البيانات الرقمية حتى ولو لم يوجد صورة على الشاشة. وإذا حدث ذلك فلن يتغير وضع الشاشة إلى وضع الاستعداد. تُعطّل وظيفة [POWER SAVE] (توفير الطاقة) عند تشغيل [AUTO OFF] (القفز التلقائي) في قائمة الجدول أو عند تفعيل [HUMAN SENSING]* (استشعار الوجود البشري) في قسم [AUTO DIMMING] (خفت الإضاءة التلقائي) الموجود في قائمة CONTROL (التحكم). <p>*: لا تتاح هذه الوظيفة إلا عند توصيل وحدة الحساب الاختيارية.</p>	POWER SAVE (توفير الطاقة)
	TIME SETTING (إعداد الوقت)
<p>لتعيين الفترة الزمنية التي يجب أن تنتظر فيها الشاشة إشارة الدخل قبل الدخول في وضع توفير الطاقة.</p> <p>عند تحديد [LOW POWER] (طاقة منخفضة)، لا يمكن للشاشة اكتشاف أنه يتم تشغيل إشارة إدخال من الجهاز المتصل تلقائياً. لتشغيل الشاشة، يرجى الضغط على مفتاح الطاقة الرئيسي على الشاشة أو زر التشغيل في وحدة التحكم عن بعد، أو فصل كبل إشارة الجهاز وإعادة توصيله.</p> <p>عند تحديد [NORMAL] (عادي)، يتم تشغيل الشاشة عن طريق اكتشاف إشارة إدخال من جهاز متصل. يُرجى الضبط على [NORMAL] (عادي) عند استخدام وظيفة التحكم الخارجي (انظر صفحة ٥١).</p>	MODE (الوضع)
	USB
<p>قم بتعيين [ON] (تشغيل) لإمداد الطاقة أثناء وضع الاستعداد.</p> <p>قم بتعيين [ON] (تشغيل) لإمداد الطاقة إلى منفذ USB.</p> <p>ملاحظة: يعتمد استهلاك الطاقة بواسطة الأجهزة المتصلة بهذا المنفذ على أجهزة USB.</p>	USB POWER (طاقة USB)
	POWER SAVE MESSAGE (رسالة توفير الطاقة)
<p>يعرض رسالة أثناء دخول الشاشة في وضع الطاقة المنخفضة.</p> <p>عند تحديد ENABLE (تمكين)، تعود الشاشة سريعاً إلى وضع ON (تشغيل) وذلك عند الكشف عن إشارة. يزيد تمكين هذا الخيار من استهلاك الطاقة في وضع الاستعداد.</p>	QUICK START (بدء التشغيل السريع)
	THERMAL MANAGEMENT (المعالجة الحرارية)
<p>عند تحديد [AUTO] (تلقائي)، سيتم تشغيل المراوح فقط عندما تصل درجة الحرارة الداخلية إلى درجة الحرارة التي تم تعيينها في أي من المستشعرات في هذه القائمة. سيتم إيقاف المراوح تلقائياً عندما تكون الشاشة باردة. عند تحديد [ON] (تشغيل) ستظل المراوح في وضع التشغيل. لا يمكن إيقاف تشغيل المراوح تلقائياً.</p> <p>استخدم زر + و - في وحدة التحكم لضبط درجة الحرارة الداخلية القصوى التي يمكن أن تصل إليها الشاشة قبل تشغيل مروحة عند تحديد [AUTO] (تلقائي).</p>	FAN CONTROL (التحكم في المروحة)
	FAN SPEED (سرعة المروحة)
<p>يمكن ضبط [FAN SPEED] (سرعة المروحة) على [LOW] (منخفض) أو [HIGH] (عالٍ).</p> <p>تقوم بإظهار درجة الحرارة الداخلية للشاشة.</p>	DISPLAY (العرض)
	FAN STATUS (حالة المروحة)
<p>يُظهر حالة مروحة الشاشة الداخلية.</p> <p>تقوم بإظهار درجة الحرارة الداخلية للشاشة.</p>	INTERNAL TEMPERATURE (درجة الحرارة الداخلية)
	SLOT (الفتحة)
<p>تقوم بإظهار درجة الحرارة الداخلية للوحة الخيارات.</p> <p>تقوم بإظهار حالة المروحة للوحة الخيارات.</p>	FAN STATUS (حالة المروحة)
	INTERNAL TEMPERATURE (درجة الحرارة الداخلية)
<p>تقوم بإظهار درجة الحرارة الداخلية للوحة الخيارات.</p>	SYSTEM FAN REQUIREMENT (متطلبات نظام المروحة)
	OPTION (خيار)
	COMPUTE MODULE (وحدة الحساب)

PROTECT MENU (حماية قائمة)	
تستخدم وظيفة [SCREEN SAVER] (شاشة التوقف) للحد من خطورة ثبات الصورة. ملاحظة: • عند بدء وضع شاشة التوقف، تتغير نسبة عرض الصورة إلى ارتفاعها إلى [FULL] (كاملة). عند توقف شاشة التوقف، تعود نسبة العرض إلى الارتفاع إلى إعداد [ASPECT] (العرض إلى الارتفاع) الحالي. • يتعذر تحديد شاشة التوقف عند إشارة دخل K4. • عندما تكون [MOTION] (الحركة) نشطة، لا تتوفر [ASPECT] (العرض إلى الارتفاع) و [OVERSCAN] (المسح الزائد). • سيتم تعطيل هذه الوظيفة عند تنشيط [TILE MATRIX] (المصفوفة المتتابعة) أو الضغط على زر السكون على وحدة التحكم عن بُعد.	SCREEN SAVER (شاشة التوقف)
يعمل على توسيع صورة الشاشة إلى مستوى (تكبير/تصغير) المحدد مسبقاً ثم يحرك الصورة في أربعة اتجاهات إلى (أعلى، أسفل، يمين، يسار) في فاصل زمني محدد مسبقاً. استخدم زر + و - في وحدة التحكم لضبط الوقت في شريط تمرير [INTERVAL] (الفاصل الزمني) ونسبة التكبير/التصغير المئوية في شريط تمرير [ZOOM] (التكبير/التصغير).	MOTION (الحركة)
تؤخر هذه الخاصية الشاشة عن التشغيل لفترة زمنية تُضبط عند الضغط على زر POWER ON (تشغيل الطاقة).	POWER ON DELAY (فترة التأخير قبل التشغيل)
ويمكن ضبط خيار التأخير لفترة تتراوح من 0 إلى 50 ثانية.	DELAY TIME (مدة التأخير)
روابط [DELAY TIME] (وقت التأخير) في رقم تعريف الشاشة. وهذا يمنع حدوث اندفاع لتيار كهربائي شديد الذي قد يحدث إذا تم تشغيل عدة شاشات في نفس الوقت. كلما زاد رقم تعريف الشاشة، زادت مدة التأخير قبل تشغيل الشاشة. على سبيل المثال إذا كان رقم تعريف الشاشة هو 20 و [DELAY TIME] (مدة التأخير) هي 5 ثوان فإن مقدار الوقت الذي يمر بدءاً من تشغيل الضغط على زر التشغيل (POWER ON) وعند تشغيل الطاقة فعلياً هو 95 ثانية. ملاحظة: في حالة ضبط [DELAY TIME] (مدة التأخير) على 0 ثوان، فلن يكون هناك تأخير ممتد لـ [LINK TO ID] (الربط مع المعرف). يجب أن يكون وقت التأخير ثانية واحدة أو أكثر لتأخير وضع تشغيل الطاقة.	LINK TO ID (الربط مع المعرف)
يتطلب كلمة المرور للدخول واستخدام الشاشة.	SECURITY SETTINGS (إعدادات الحماية)
أدخل كلمة المرور الحالية لتغيير الإعدادات في القائمة. كلمة المرور الافتراضية هي: 0000.	PASSWORD (كلمة المرور)
يتم تحديده عند الحاجة إلى كلمة الحماية أمان لاستخدام الشاشة.	SECURE MODE (وضع أمن)
كلمة المرور مطلوبة عند تشغيل الشاشة.	START-UP LOCK (قفل بدء التشغيل)
كلمة المرور مطلوبة عند الضغط على زر على لوحة أزرار الشاشة أو وحدة التحكم عن بُعد.	CONTROL LOCK (قفل مفاتيح التحكم)
يتيح تغيير كلمة المرور. ملاحظة: كلمة المرور المحددة مسبقاً بالمصنع هي [0000].	CHANGE PASSWORD (تغيير كلمة مرور)
أدخل كلمة المرور الحالية لتغييرها.	CURRENT PASSWORD (كلمة المرور الحالية)
أدخل كلمة المرور الجديدة.	NEW PASSWORD (كلمة المرور الجديدة)
أدخل كلمة المرور الجديدة مرة أخرى لتأكيد تغيير كلمة المرور.	CONFIRM PASSWORD (تأكيد كلمة المرور)
يمنع التحكم في الشاشة من خلال وحدة التحكم اللاسلكية عن بعد والأزرار في الشاشة أو كليهما. عند تحديد [ACTIVATE] (تنشيط)، تُنشَط كافة الإعدادات. ملاحظة: • وظيفة [IR] (الأشعة تحت الحمراء) مخصصة فقط لأزرار وحدة التحكم عن بعد اللاسلكية، ولا تُعيق هذه الوظيفة الوصول إلى الأزرار الموجودة على الشاشة. • للعودة إلى التشغيل العادي، اضغط على زر DISPLAY (عرض) الموجود بوحدة التحكم عن بُعد مع الاستمرار لمدة تزيد عن 5 ثوان. • ولتنشيط وظيفة قفل مفاتيح التحكم، اضغط على زر ▲ و زر ▼ في نفس الوقت مع الاستمرار لأكثر من 3 ثوان. لاستئناف وضع المستخدم، اضغط على زر زر ▲ و زر ▼ نفس الوقت مع الاستمرار لمدة تزيد عن 3 ثوان.	LOCK SETTINGS (إعدادات الإيقاف)
يحدد الجهاز [IR] (الأشعة تحت الحمراء) أو [KEY] (مفتاح) أو [KEY & IR] (كليهما).	SELECT (تحديد)
يحدد وضع [UNLOCK] (إلغاء قفل) أو [ALL LOCK] (قفل الجميع) أو [CUSTOM LOCK] (قفل مخصص).	MODE (الوضع)
تكون كافة الأزرار متاحة في وضع التشغيل العادي.	UNLOCK (إلغاء قفل)
يغلق كافة الأزرار.	ALL LOCK (قفل الجميع)
تكون كافة أزرار الشاشة مغلقة باستثناء الأزرار التالية التي يمكن ضبطها منفردة على وضع القفل أو إلغاء القفل.	CUSTOM LOCK (قفل مخصص)

PROTECT MENU (حماية قائمة)	
حدد [UNLOCK] (إلغاء القفل) لتتمكن من استخدام زر الطاقة عند قفل جميع الأزرار. تحديد [LOCK] (قفل) لقفل الزر.	POWER (الطاقة)
عندما يتم تحديد [IR] (الأشعة تحت الحمراء) في خيار [SELECT] (تحديد): - UNLOCK (إلغاء قفل): يمكن التحكم في مستوى الصوت باستخدام الزر VOL +/- في وحدة التحكم عن بُعد. عندما يتم تحديد [KEY] (مفتاح) في خيار [SELECT] (تحديد): - UNLOCK (إلغاء قفل): يمكن التحكم في مستوى الصوت باستخدام الزر + والزر - في الشاشة. عندما يتم تحديد [KEY & IR] (مفتاح والأشعة تحت الحمراء) من [SELECT] (تحديد): - UNLOCK (إلغاء قفل) يمكن التحكم في مستوى الصوت باستخدام الزر VOL +/- في وحدة التحكم والأزرار + و- في الشاشة. LOCK (إغلاق): لمنع التحكم في مستوى الصوت. عند تنشيط قفل الصوت، سيتغير صوت الشاشة فوراً إلى قيمة MIN VOL (الحد الأدنى للصوت).	VOLUME (مستوى الصوت)
يتم إلغاء قفل أزرار مستوى الصوت ويمكن ضبط مستوى الصوت فقط في نطاق الحد الأدنى MIN والحد الأقصى MAX. يجب ضبط [VOLUME] (الصوت) على [UNLOCK] (فتح القفل) ليتم تشغيل هذا الإعداد.	MIN VOL/MAX VOL (الحد الأدنى/الأقصى لمستوى الصوت)
عندما يتم تحديد [IR] (الأشعة تحت الحمراء) في خيار [SELECT] (تحديد): - UNLOCK (إلغاء قفل): يمكن من استخدام أزرار الدخل في وحدة التحكم عن بعد. - LOCK (إغلاق): يغلق كافة أزرار الدخل في وحدة التحكم عن بعد. عندما يتم تحديد [KEY] (مفتاح) في خيار [SELECT] (تحديد): - UNLOCK (إلغاء قفل): يمكن من استخدام أزرار INPUT/SET (الدخل/الضبط) في الشاشة. - LOCK (إغلاق): يغلق أزرار INPUT/SET (الدخل/الضبط) في الشاشة. عند تحديد [KEY & IR] (مفتاح والأشعة تحت الحمراء) في خيار [SELECT] (تحديد): - UNLOCK (إلغاء قفل): قم بالتمكين لاستخدام أزرار الإدخال على وحدة التحكم عن بعد وزر INPUT/SET (الإدخال/الضبط) على الشاشة. - LOCK (إغلاق): يغلق كافة أزرار الدخل في وحدة التحكم عن بعد وزر INPUT/SET (الدخل/الضبط) على الشاشة.	INPUT (الدخل)
تحديد [ACTIVATE] (تنشيط) لتنشيط كافة الإعدادات. للعودة إلى التشغيل العادي اضغط مع الاستمرار على زر DISPLAY لأكثر من ٥ ثواني.	ACTIVATE/DEACTIVATE (تنشيط/تعطيل)
عند تعيين الشاشة على وضع [ON] (تشغيل) وتكون موصلة بالشبكة، يمكن أن ترسل الشاشة رسالة بريد إلكتروني عند حدوث خطأ. يجب تهيئة إعدادات البريد الإلكتروني في إعدادات خادم HTTP الخاصة بالشاشة لإرسال ALERT MAIL (بريد التنبيه). انظر صفحة ٥٧.	ALERT MAIL (بريد التنبيه)
إعادة ضبط جميع إعدادات قائمة الأمان بالرجوع إلى إعدادات المصنع فيما عدا إعداد [POWER ON DELAY] (الطاقة وقت التأخير) و [SECURITY SETTINGS] (إعدادات الحماية).	RESET (إعادة التعيين)

SYSTEM (النظام)

SYSTEM MENU (قائمة النظام)	
تعرض اسم الطراز والرقم التسلسلي وإصدار البرامج الثابتة بالشاشة. [CARBON SAVINGS] (توفير الكربون): يعرض معلومات عن مقدار توفير الكربون بالكيلو جرام-ثاني أكسيد الكربون. ويعتمد عامل الأثر الكربونية في حساب التوفير الكربوني على OECD (إصدار عام ٢٠٠٨). [CARBON USAGE] (استخدام الكربون): يعرض معلومات عن مقدار استخدام الكربون بالكيلو جرام-ثاني أكسيد الكربون. هذا تقدير حسابي، وليس قيمة قياس حقيقية. هذا التقدير يقوم بعيداً عن أي خيارات.	MONITOR INFORMATION (معلومات الشاشة)
تظهر إصدار البرامج الثابتة للشاشة.	FIRMWARE (البرامج الثابتة)
تقوم بإظهار MAC ADDRESS (عنوان MAC) الخاص بالشاشة	MAC ADDRESS (عنوان MAC)
ملاحظة: إذا كان مصدر الطاقة الرئيسي للشاشة قيد إيقاف التشغيل لمدة أسبوعين، تتوقف وظيفة الساعة عن العمل. في هذه الحالة يرجى ضبط [DATE & TIME] (التاريخ/الوقت) مرة أخرى.	DATE & TIME (التاريخ/الوقت)
يضبط تاريخ السنة الحالية. اضغط على زر + أو - في وحدة التحكم لضبط تاريخ السنة.	YEAR (السنة)
يضبط تاريخ الشهر الحالي. اضغط على زر + أو - في وحدة التحكم لضبط تاريخ الشهر الحالي.	MONTH (الشهر)
يضبط تاريخ يوم الشهر الحالي. اضغط على زر + أو - في وحدة التحكم لضبط تاريخ اليوم الحالي.	DAY (اليوم)
يضبط الوقت الحالي. حدد حقل الساعة ثم اضغط على زر + أو - في وحدة التحكم لضبط الوقت الحالي ثم أعد هذه الخطوات لضبط حقل الدقائق. ملاحظة: • تنسيق ساعة الشاشة هو ٢٤ ساعة. • إذا كانت الشاشة في موقع به توقيت صيفي حالي، اضبط حقل TIME (الوقت) إلى الوقت الحالي عندما لا يكون هناك تأثير بالتوقيت الصيفي. ثم مكن وظيفة [DAYLIGHT SAVING] (التوقيت الصيفي) لضبط الساعة تلقائيًا إلى الوقت الحالي.	TIME (الوقت)
يعرض التاريخ والوقت الحالي. لا تعكس هذه البيانات التغييرات في إعدادات التاريخ والساعة إلى أن يتم الضغط على SET (ضبط) على وحدة التحكم عن بعد.	CURRENT DATE TIME (الوقت الحالي من اليوم)
يقوم بتغيير ساعة الوقت الفعلي تلقائيًا لمطابقة ساعات Daylight Saving (التوقيت الصيفي) ملاحظة: اضبط [DATE & TIME] (الوقت والتاريخ) قبل تمكين [DAYLIGHT SAVING] (التوقيت الصيفي).	DAYLIGHT SAVING (التوقيت الصيفي)
يقوم بضبط الوقت الحالي تلقائيًا، عندما تكون Daylight Saving (التوقيت الصيفي) سارية، استنادًا إلى تاريخي البدء والانهاء المحددين في هذه القائمة.	DAYLIGHT SAVING (التوقيت الصيفي)
قم بتعيين الشهر واليوم والوقت عند بدء Daylight Saving (التوقيت الصيفي).	BEGIN MONTH (شهر البدء)
قم بتعيين الشهر واليوم والوقت عند انتهاء Daylight Saving (التوقيت الصيفي).	END MONTH (شهر الإنهاء)
قم بتعيين اختلاف التوقيت عند ضبط الساعة على الوقت الفعلي. عند بدء Daylight Saving (التوقيت الصيفي)، يكون هذا هو مقدار الوقت الذي سيتم فيه ضبط الساعة في الوقت الحقيقي.	TIME DIFFERENCE (اختلاف التوقيت)
يضبط رقم تعريف الشاشة وتعيين الشاشة إلى مجموعات.	EXTERNAL CONTROL (التحكم الخارجي)
يضبط رقم تعريف الشاشة ما بين ١ إلى ١٠٠. يستخدم هذا الرقم بواسطة وحد التحكم عن بعد أيضًا عندما يكون في وضع التعريف. ملاحظة: يوصى به بشدة بحيث يمكن تحديد الشاشة بشكل فردي والتحكم بها.	MONITOR ID (معرّف الشاشة)
تعين هذه الوظيفة الشاشات للمجموعات، مما يمنحك القدرة على إرسال الأوامر إلى جميع شاشات العرض، ومع ذلك فالشاشات التي لها معرف المجموعة المطابق فقط هي التي تنفذ الأمر. تسمح معرفات المجموعات Group ID باستهداف مجموعات معينة من الشاشات باستخدام أمر واحد، مما يوفر تشغيلًا متوازنًا عالي السرعة. كما تفيد في سيناريوهات أخرى كالتحويل السريع بين مدخلات الفيديو أو تهيئات المصفوفة المتتابعة داخل جدار فيديو. لا يتم استخدام وظيفة [GROUP ID] (معرّف المجموعة) إلا عبر أوامر RS-232C الصادرة من برنامج التشغيل أو نظام التحكم. يمكن تعيين الشاشات في أي من مجموعات التعريف الـ ١٠ المتاحين، المصنفون من A-J. راجع ملف «External_Control.pdf» (انظر صفحة ٧٣) لمعرفة رموز أمر الشاشة.	GROUP ID (مجموعة التعريف)
يحدد التحكم في الوحدة الطرفية، [RS-232C] أو [LAN] (شبكة الاتصال المحلية).	CONTROL TERMINAL (التحكم في الوحدة الطرفية)
يحدد اللغة المستخدمة في OSD (المعلومات المعروضة على الشاشة).	LANGUAGE (اللغة)

SYSTEM MENU (قائمة النظام)	
OSD (المعلومات المعروضة على الشاشة)	
OSD TIME (وقت المعلومات المعروضة على الشاشة)	يتيح إيقاف OSD (المعلومات المعروضة على الشاشة) بعد فترة من التوقف. تتراوح خيارات الضبط المسبق من ١٠ - ١٢٠ ثانية.
OSD POSITION (وضع قائمة المعلومات المعروضة على الشاشة)	يحدد الموضع الذي تظهر فيه OSD (المعلومات المعروضة على الشاشة) على الشاشة.
OSD SIZE (مقاس المعلومات المعروضة على الشاشة)	تغيير حجم OSD (المعلومات المعروضة على الشاشة).
INFORMATION OSD (المعلومات المعروضة على الشاشة)	تحديد ما إذا كنت تريد إظهار المعلومات تلقائيًا أم لا عن الشاشة عندما تكون قيد التشغيل أو تغيير الدخل أو تغيير إشارة الدخل الحالي. تشمل المعلومات الدخل الحالي ومصدر الصوت ونسبة العرض إلى الارتفاع والدقة ومعدل التحديث. يتم عرض عنوان ID و IP للشاشة إذا لم تكن الإعدادات OFF (إيقاف التشغيل). ملحوظة يتم عرض معلومات OSD عندما تضغط على زر DISPLAY (العرض) على وحدة التحكم عن بعد. لا يمكن إيقاف تشغيل وظيفة وحدة التحكم عن بعد.
COMMUNICATION INFO. (معلومات الاتصال)	لتحديد ما إذا كنت تريد عرض [IP ADDRESS] (عنوان IP) أم لا عندما تكون [INFORMATION OSD] (المعلومات المعروضة على الشاشة) في وضع [ON] (تشغيل). يتم ضبط المعلومات في [NETWORK INFORMATION] (معلومات الشبكة) على [NETWORK] (الشبكة).
OSD ROTATION (تدوير المعلومات المعروضة على الشاشة)	يحدد اتجاه OSD فيما بين الاتجاهين الأفقي والرأسي. ملاحظة: تبقى إعدادات OSD في وضع [LANDSCAPE] (الاتجاه الأفقي) على وضع [PORTRAIT] (الاتجاه الرأسي).
LANDSCAPE (الاتجاه الأفقي)	تظهر المعلومات المعروضة على الشاشة في اتجاه أفقي.
PORTRAIT (الاتجاه الرأسي)	تظهر المعلومات المعروضة على الشاشة في اتجاه رأسي.
KEY GUIDE (دليل مفاتيح)	تظهر دليل مفاتيح أزرار التحكم في الشاشة عند عرض قائمة OSD (المعلومات المعروضة على الشاشة). يتواجد دليل المفاتيح مع لوحة التحكم في زر الشاشة ولا تتحرك إذا تغير OSD POSITION (وضع قائمة المعلومات المعروضة على الشاشة) وهو دليل مرئي للإشارة إلى وضع الأزرار لكي يمكن ضبط الخصائص بسهولة عند عدم استخدام وحدة التحكم عن بعد.
CLONE SETTING (استنساخ الإعدادات)	نسخ بعض إعدادات قائمة OSD (المعلومات المعروضة على الشاشة) للشاشات الأخرى باستخدام وحدات تخزين USB (FAT١٦، FAT٣٢). ملاحظة: سيتم إعادة تعيين تحديد الإعدادات المراد نسخها إلى الوضع الافتراضي عند إيقاف تشغيل الشاشة.
ALL INPUT (جميع المدخلات)	عند تحديد هذا الخيار فإن كل إعدادات إشارة الدخل يتم نسخها.
INPUT (الدخل)	نسخ الإعدادات المحددة.
PICTURE (الصورة)	
AUDIO (الصوت)	
SCHEDULE (الجدولة)	
SLOT (الفتحة)	
NETWORK (الشبكة)	
PROTECT (الحماية)	
SYSTEM (النظام)	
HTTP	
COPY START - USB READ (بدء النسخ - قراءة USB)	استيراد ملف الإعداد المصدر والكتابة فوق إعدادات OSD (المعلومات المعروضة على الشاشة) في الوقت الحالي.
COPY START - USB WRITE (بدء النسخ - كتابة USB)	يقوم بتصدير إعدادات الشاشة إلى وحدة تخزين USB متصلة. قم بتظليل والضغط على SET (تعيين) لتحديد كل إعداد في حاجة إلى نسخه للشاشات الأخرى أو حدد [ALL INPUT] (كل الدخل). قم بتظليل [YES] (نعم) واضغط على SET (تعيين) لبدء نسخ الإعدادات.
POWER INDICATOR (مؤشر الطاقة)	يقوم بتشغيل أو إيقاف مؤشر بيان الحالة الذي يشير أن الشاشة قيد التشغيل وفي وضع التنشيط. لن يضيء LED (مؤشر بيان حالة) طاقة الشاشة إذا كانت الإعدادات مضبوطة على [OFF] (إيقاف).
MUTE SETTING (إعدادات كتم الصوت)	يتيح لك كتم صوت الشاشة وخرج الفيديو. AUDIO (الصوت): يكتم خرج الصوت عند الضغط على زر MUTE (الكتم) في وحدة التحكم عن بعد. VIDEO (فيديو): يكتم خرج الفيديو عند الضغط على زر MUTE (الكتم) في وحدة التحكم عن بعد. AUDIO & VIDEO (صوت وفيديو): يكتم خرج الصوت والفيديو عند الضغط على زر MUTE (الكتم) في وحدة التحكم عن بعد. ملاحظة: يتم تحرير إعداد MUTE (كتم الصوت) في الحالات التالية: <ul style="list-style-type: none"> إذا قمت بتغيير [INPUT] (الدخل)، قم بـ off (إيقاف تشغيل)/on (تشغيل) مفتاح الطاقة الرئيسي، قم بـ off (إيقاف تشغيل) / on (تشغيل) بواسطة الزر الموجود في جهاز التحكم عن بعد أو الوحدة الرئيسية، والعودة من توفير الطاقة، وتغيير [MUTE SETTING] (إعدادات كتم الصوت)، وتغيير [AUDIO MODE] (وضع الصوت)، عند تغيير مستوى الصوت باستخدام وحدة التحكم عن بعد أو مفتاح الوحدة الرئيسية، أو عند تغيير إشارة الفيديو (الدقة / تردد المسح).
UPDATE FIRMWARE (تحديث البرامج الثابتة للشاشة)	يحدث البرامج الثابتة بتوصيل جهاز تخزين USB (FAT٣٢، FAT١٦) التي تحتوي على ملفات صور FIRMWARE (البرامج الثابتة) (ملف PAC) للشاشة.
RESET (إعادة التعيين)	إعادة ضبط كل إعدادات قائمة النظام بالعودة إلى ضبط المصنع باستثناء [LANGUAGE] (اللغة)، [OSD ROTATION] (تدوير قائمة المعلومات المعروضة على الشاشة)، [KEY GUIDE] (الدليل الرئيسي) و [DATE & TIME] (التاريخ والوقت).
FACTORY RESET (إعادة الضبط إلى إعدادات المصنع)	
RESET (إعادة التعيين)	تعود جميع العناصر إلى وضع شحنها من المصنع.

المعلومات الصادرة عن الجهة المصنعة بشأن إعادة التدوير والطاقة

ملحق د

يشمل هذا الفصل:

- «التخلص من منتج NEC القديم» في صفحة ٩٢
- «توفير الطاقة» في صفحة ٩٢
- «علامة WEEE (في دول الاتحاد الأوروبي) (طبقاً للتوجيه الأوروبي ١٩/٢٠١٢ EU والتعديلات)» في صفحة ٩٣

تلتزم شركة NEC DISPLAY SOLUTIONS بشدة تجاه حماية البيئة وتعتبر إعادة التدوير من أهم أولويات الشركة لتقليل العبء الواقع على البيئة إلى أدنى حد ممكن. وفي هذا الإطار، فإننا نكرس أنفسنا لصناعة منتجات صديقة للبيئة ونواصل السعي جاهدين للمعاونة على تحديد وتطبيق أحدث المعايير القياسية الصادرة عن جهات مثل ISO (المنظمة الدولية للتوحيد القياسي) وTCO (اتحاد النقابات السويدية).

التخلص من منتج NEC القديم

إن الهدف المنشود من عملية إعادة التدوير هو تحقيق الفائدة للبيئة عن طريق إعادة استخدام الخامات وتطويرها وإعادة تهيئتها واستخلاص أهم ما تحتويه. هذا وتضمن المواقع المخصصة لإعادة التدوير، التعامل بشكل سليم مع المكونات الضارة بالبيئة والتخلص منها بشكل آمن. وسعيًا إلى ضمان أفضل مستوى من إعادة تدوير منتجاتنا، تقدم شركة NEC DISPLAY SOLUTIONS العديد من الإجراءات الخاصة بإعادة التدوير، فضلاً عن الإرشادات الخاصة بكيفية التعامل مع المنتج عند انتهاء عمره الافتراضي بشكل لا يضر البيئة.

للحصول على كافة المعلومات المتعلقة بالتخلص من المنتج، ومرافق إعادة التدوير الموجودة في كل دولة، يُرجى زيارة موقعنا الإلكتروني:

<https://www.nec-display-solutions.com/p/greenvision/en/greenvision.xhtml> (في أوروبا)

<https://www.nec-display.com> (في اليابان)

<https://www.necdisplay.com> (في الولايات المتحدة الأمريكية).

توفير الطاقة

تتميز هذه الشاشة بقدرة متطورة على توفير الطاقة، وعند إرسال إشارة إدارة طاقة الشاشة إلى شاشة العرض، يتم تنشيط وضع Energy Saving (توفير الطاقة)، ثم تدخل شاشة العرض في هذا الوضع.

للحصول على مزيد من المعلومات، تفضلوا بزيارة المواقع الإلكترونية التالية:

<https://www.necdisplay.com/> (في الولايات المتحدة الأمريكية)

<https://www.nec-display-solutions.com/> (في أوروبا)

<https://www.nec-display.com/global/index.html> (في جميع أنحاء العالم)

للاطلاع على متطلبات ErP (الشبكة في وضع الاستعداد):

باستثناء الشروط المذكورة أدناه:

تم ضبط [POWER SAVE] (توفير الطاقة) على [DISABLE] (تعطيل).

تم ضبط [SLOT POWER] (فتحة الطاقة) على [ON] (تشغيل).

تم ضبط CEC على [MODE1] (الوضع ١) و [MODE2] (الوضع ٢).

الشاشة مزودة بلوحة خيارات.

تم ضبط [MODE] (الوضع) في [POWER SAVE SETTINGS] (إعدادات حفظ الطاقة) على [LOW POWER] (استهلاك منخفض).

[AUTO INPUT CHANGE] (تغيير الدخل التلقائي) على وضع ما باستثناء NONE (لا يوجد).

تم ضبط [USB POWER] (طاقة USB) على [ON] (تشغيل).

[QUICK START] (بدء التشغيل السريع) تم تعيينه إلى [ENABLE] (تمكين).

استهلاك الطاقة (الإضاءة باللون الأصفر الكهرماني): ٢,٠ وات أو أقل.

وقت وظيفة إدارة الطاقة: ١٠ ثوانٍ. (الإعداد الافتراضي).

استهلاك الطاقة (يومض باللون الكهرماني): ٦ وات أو أقل.

وقت وظيفة إدارة الطاقة: ٣ دقائق. (الإعداد الافتراضي).

علامة WEEE (في دول الاتحاد الأوروبي) (طبقاً للتوجيه الأوروبي 2012/19/EU والتعديلات)

التخلص من المنتج بعد استعماله: داخل الاتحاد الأوروبي

ينص التشريع الأوروبي المطبق في كل الدول الأعضاء في الاتحاد الأوروبي على التخلص من مخلفات المنتجات الكهربائية والإلكترونية التي تحمل العلامة (الموجودة إلى جهة اليمين) بعيداً عن الفضلات المنزلية العادية، ويشمل ذلك الشاشات والملحقات الكهربائية مثل كبلات الإشارة أو كبلات الطاقة، عند التخلص من أي من هذه المنتجات، يرجى اتباع إرشادات السلطات المحلية في دولتك، أو استشارة المحل الذي اشتريت منه المنتج، أو اتباع اللوائح المنظمة لذلك أو الاتفاقيات الخاصة بذلك، إن وجدت. لا تنطبق العلامة الموجودة على المنتجات الإلكترونية إلا على الدول الأعضاء في الاتحاد الأوروبي حالياً.



خارج الاتحاد الأوروبي

إذا رغبت في التخلص من المنتجات الكهربائية والإلكترونية المستعملة خارج الاتحاد الأوروبي، يرجى الاتصال بالسلطات المحلية في دولتك والتعرف على الأسلوب السليم للتخلص من هذه المنتجات.

للمستخدمين الأوروبيين: يشير الصندوق الذي يوضع عليه علامة X أن البطاريات المستخدمة لا ينبغي إلقائها مع النفايات المنزلية العادية! فهناك نظام منفصل لتجميع البطاريات المستخدمة للسماح بمعالجتها وإعادة تدويرها بطريقة صحيحة وبما يتوافق مع التشريعات.



يجب التخلص من البطاريات المستعملة وفقاً لتوجيه الاتحاد الأوروبي 2006/66/EC. لذا ينبغي عزل البطاريات لتجميعها من قبل الخدمة المحلية الخاصة بهذا الغرض.