

Kullanıcı Kılavuzu

Büyük Format Ekran

MultiSync® M981

MODEL: M981

Model adınızı görmek için lütfen monitörün arka kısmındaki etikete bakın.

İçindekiler

Önemli Bilgi	2	Tavsiye Edilen Kullanım	8
Tavsiye Edilen Kullanım ve Bakım	8	Bakım	8

Özellikler

Bölüm 1 Kurulum

Kurulum Genel Bakış	11	Havalandırma Gereksinimleri	18
Montaj (Müşteri için)	14	Montaj Aksesuarlarının Eklenmesi	19
Montaj (Eğitilmiş Tesisatçılar için)	15	Opsiyonel Masa Üstü Ayağın Takılması ve Sökülmesi	20
Oryantasyon	17		

Bölüm 2 Parça İsimleri ve Fonksiyonları

Kontrol Paneli	22	Kablosuz Uzaktan Kumanda	25
Terminal Paneli	23		

Bölüm 3 Bağlantılar

Kablolu Şeması	28	HDMI-CEC Uzaktan Kumanda düğmesi işlevleri	32
Kişisel Bilgisayara Bağlanma	29	Dahili Video Kaynakları	33
HDMI ile bir Medya Cihazına Bağlanma	29	Monitör için Opsiyon Kartları	33
HDMI-CEC Komutu	31	Bir USB cihazının bağlanması	34

Bölüm 4 Temel Çalışma

Power ON - OFF (Güç Açık ve Kapalı) Modları	36	Resim Modları Arasında Geçiş Yapma	38
Uzaktan Kumanda için Çalışma Aralığı	37	Görüntü Oranını Ayarlama	39
Güç İdaresini Kullanma	37	Point Zoom (Nokta Yakınlaştırma) işlevini kullanma	40
Bilgi OSD'sini Gösterme	38	OSD (Ekran Üstü) Kontroller	41

Bölüm 5 Gelişmiş Çalıştırma

Bir Güç Programı Oluşturma.....	44	Diğer Resim Modlarını Kullanma	51
Gelişmiş Renk Ayarı.....	45	Güvenliği Ayarlama ve Ekran Kontrollerini Kilitleme.....	52
SpectraView Engine (SpectraView Motorunu) Kullanma.....	45	Şifre Güvenliği	52
Bağımsız kalibrasyonu kullanma	48	Düğme Kontrollerini Kilitleme.....	54

Bölüm 6 Çoklu Monitör Kurulumu

Çoklu Monitörleri Bağlama.....	57	Uzaktan Kumanda Kimliği Fonksiyonunu Ayarlama.....	61
Video Çıkışı Bağlantısı	60		

Bölüm 7 External Control (Harici Kontrol)

Monitörü, RS-232C vasıtasıyla kontrol etme.....	63	Monitör Web kontrollerinde OSD Menü Ayarları.....	67
Monitörü LAN vasıtasıyla kontrol Etme.....	64	Ağ Ayarları.....	68
Çoklu Monitör Bağlantısı	65	Komutlar	73
HTTP Tarayıcı	66	Proof of Play (Çalma Kanıtı).....	74

Bölüm 8 Sorun Giderme

Ekran Görüntüsü ve Video Sinyali Sorunları	76	Donanım Sorunları.....	77
--	----	------------------------	----

Bölüm 9 Özellikler

Uyumlu Sinyal Listesi	80	M981	81
-----------------------------	----	------------	----

Ek A

Ticari Marka ve Yazılım Lisansı

Ek B

Dış Kaynaklar

Ek C

OSD Kontrolleri Listesi

INPUT (Giriş).....	86	SLOT (Yuva).....	98
PICTURE (Resim).....	89	NETWORK (Ağ)	100
AUDIO (Ses)	96	PROTECT (Koruma)	101
SCHEDULE (Program).....	97	SYSTEM (Sistem)	103

Ek D

Üreticinin Geri Dönüşüm ve Enerji Bilgisi

Eski NEC ürünlerinizin atılması	109	Enerji Tasarrufu.....	109
---------------------------------------	-----	-----------------------	-----

Kablo bilgisi

DİKKAT: Radyo ve televizyon alımı ile karışmaması için ürünle birlikte verilen teknik özellikleri belirlenmiş kabloları kullanın.
USB için, lütfen ferrit çekirdekli blendajlı sinyal kablosu kullanın.
HDMI için, RS-232C ve DisplayPort için lütfen blendajlı sinyal kablosu kullanın.
Diğer kabloların ve adaptörlerin kullanımı radyo ve televizyon alımı ile interferans yaratabilir.

FCC Bilgisi

UYARI: Federal Haberleşme Komisyonu bu üniteye Sharp NEC Display Solutions of America, Inc. tarafından bu kılavuzda belirtilenler HARİCİNDE modifikasyon veya değişiklik yapılmasına izin vermemektedir. Bu hükümet yönetmeliğine uyulmaması bu ekipmanı kullanma hakkını geçersiz kılabilir.

Bu cihaz test edilmiş ve FCC Kuralları bölüm 15'e giren B Sınıfı dijital cihaz limitlerine uygun olduğu saptanmıştır. Bu limitler, ekipman ev ortamında çalıştırılırken zararlı interferansa karşı kayda değer bir koruma sağlamaları için tasarlanmıştır. Bu cihaz radyo frekans enerjisi yaratır, kullanır ve yayabilir ve eğer talimatlara uygun olarak kurulmaz ve kullanılmazsa radyo iletişimine zararlı interferans yaratabilir. Bununla birlikte, belirli bir kurulumda interferans olmayacağını garantiye yoktur. Eğer bu cihaz, radyo veya televizyon alımına cihazın açılması ve kapatılması ile belirlenebilen zararlı interferansa sebep olursa, kullanıcı interferansı aşağıdaki önlemlerden bir veya birkaçı ile düzeltmeyi deneyebilir:

- Alıcı antenin yönünü veya yerini değiştirin.
- Alıcı ile cihaz arasındaki mesafeyi arttırın.
- Ekipmanı, alıcının bağlı olduğu devreden farklı bir devre üzerindeki prize takın.
- Yardım için satıcınıza veya deneyimli bir radyo/TV teknisyenine danışın.

Eğer gerekirse, kullanıcı ilave öneriler için satıcı veya deneyimli bir radyo/televizyon teknisyenine başvurabilir.

Kullanıcı, Federal İletişim Komisyonu (Federal Communication Commission) tarafından hazırlanan aşağıdaki kitapçığı faydalı bulabilir: "How to Identify and Resolve Radio-TV Interference Problems" (Radyo-TV Interferans Problemlerini Belirleme ve Çözme). Bu kitapçık A.B.D'den temin edilebilir. Government Printing Office, Washington, D.C., 20402, Stock No. 004-000-00345-4.

TEDARİKÇİ UYGUNLUK BİLDİRİMİ

Bu cihaz FCC Kuralları Bölüm 15 ile uyumludur. Çalıştırma aşağıdaki iki koşula bağlıdır. (1) Bu cihaz zararlı interferansa sebep olmaz ve (2) bu cihaz gelen interferansları istenilmeyen çalışmaya sebep olsa bile almaz.

	A.B.D. Sorumlusu:	Sharp NEC Display Solutions of America, Inc.
	Adres:	3250 Lacey Rd, Ste 500 Downers Grove, IL 60515
	Tel. No.:	(630) 467-3000
	Ürün Tipi:	LCD Monitör
	Cihaz Sınıflandırması:	B Sınıfı Cihaz
	Model:	M981



- NOT:**
- (1) Bu kılavuzun içindekiler izin alınmadığı takdirde kısmen veya tamamen tekrar basılamaz.
 - (2) Bu kılavuzun içindekiler önceden haber verilmeksizin değiştirilebilir.
 - (3) Bu kılavuz büyük dikkat gösterilerek hazırlanmıştır; bununla birlikte, yanlış olabilecek noktaların, hataların, eksikliklerin fark ederseniz lütfen bizimle iletişime geçin.
 - (4) Bu kılavuzda kullanılan görseller sadece gösterim amaçlıdır. Görsel ve gerçek ürün arasında tutarsızlık varsa, gerçek ürün geçerli olacaktır.
 - (5) (3) ve (4) numaralı maddelere bakılmaksızın, bu cihazın kullanımından kaynaklandığı iddia edilen kâr kaybı veya diğer konulardaki taleplerden sorumlu olmayacağız.
 - (6) Bu kılavuz tüm bölgelere ortak şekilde temin edilmektedir, bu yüzden diğer ülkeler için geçerli açıklamalar içerebilir.



Önemli Bilgi

Güvenlik Uyarıları ve Bakım



LCD RENKLİ MONİTÖRÜ KURARKEN VE
KULLANIRKEN EN İYİ PERFORMANS İÇİN
LÜTFEN AŞAĞIDAKİ NOKTALARA DİKKAT EDİN:





Semboller Hakkında

Bu kılavuz ürünün güvenli ve doğru kullanımını sağlamak, size ve başkalarına zarar gelmesini ve ayrıca mülkün zarar görmesini önlemek için bir dizi sembol kullanır. Semboller ve anlamları aşağıda açıklanmıştır. Bu kılavuzu okumadan önce bunları iyice anladığınızdan emin olun.

 UYARI	Bu sembole dikkat edilmemesi ve ürünün yanlış kullanılması ciddi yaralanmalara veya ölüme neden olabilecek kazalara neden olabilir.
 DİKKAT	Bu sembole dikkat edilmemesi ve ürünün yanlış kullanılması, kişisel yaralanmalara veya çevredeki mülkün zarar görmesine neden olabilir.

Sembol örnekleri

	Bu sembol, bir uyarı veya dikkat belirtir.
	Bu sembol, yasaklanmış bir eylemi belirtir.
	Bu sembol, zorunlu bir eylemi belirtir.

 UYARI	
 GÜÇ KABLOSUNU PRİZDEN ÇEKİN	Ürün arızalanırsa güç kablosunu çıkarın. Ürün duman çıkarır, garip koku veya ses çıkarırsa veya ürün düşmüş veya kabini kırıldıysa ürünün gücünü kapatın ve ardından güç kablosunu prizden çıkarın. Tamir için satıcınızla temasa geçin. Ürünü asla kendi başınıza onarmaya çalışmayın. Bunu yapmak tehlikelidir.
 DEĞİŞİKLİK YAPMAYIN	Ürünün kabinini açmayın veya çıkarmayın. Ürünü parçalarına ayırmayın. Üründe yüksek voltaj alanları bulunur. Ürün kapaklarını açmak veya çıkarmak ve ürünü modifiye etmek sizi elektrik çarpması, yangın veya diğer risklere maruz bırakabilir. Servis için yetkili servis personeline başvurun.
 YASAK	Yapısal bir hasar varsa ürünü kullanmayın. Çatlaklar veya normal olmayan sallantılar gibi herhangi bir yapısal hasar fark ederseniz, lütfen yetkili servis personeline başvurun. Ürün bu durumda kullanılırsa, ürün düşebilir veya yaralanmaya yol açabilir.



UYARI

Güç kablosunun kullanılması.



YASAK

Kabloyu çizmeyin veya kabloda değişiklik yapmayın.

- Kordonun üzerine ağır nesnelere koymayın.
- Ürünün ağırlığının kablo üzerine binmesine izin vermeyin.
- Kabloyu halı vb. ile örtmeyin.
- Kabloyu aşırı güç kullanarak bükmeyin, çevirmeyin veya çekmeyin.
- Kabloya ısı uygulamayın.

Güç kablosunu dikkatli kullanın. Kablonun hasar görmesi yangına veya elektrik çarpmasına neden olabilir. Kablo hasar görmüşse (kabloların telleri çıkmış, kablolar kopmuşsa vb.) ürünün gücünü kapatın, ardından güç kablosunu güç prizinden çekin. Satıcınızdan onu değiştirmesini isteyin.



DOKUNMAYIN

Gök gürültüsü duyarsanız fişe dokunmayın.

Bunu yapmak elektrik çarpmasına neden olabilir.



**ISLAK ELLERLE
DOKUNMAYIN**

Güç kablosunu ıslak ellerle bağlamayın veya çıkarmayın.

Elektrik çarpmasına neden olabilir.



**YAPTIĞINIZDAN
EMİN OLUN**

Lütfen bu ürün ile birlikte sağlanmış olan güç kablosunu güç kablosu tablosuna uygun şekilde kullanın. Ürünün kurulu olduğu yerde, belirtilmiş olan güç kaynağı voltajını aşmayın. Aksi halde yangına veya elektrik çarpmasına sebep olabilir. Lütfen özelliklerde yer alan güç kaynağı voltajı bilgilerine bakın. Bu ürünle birlikte bir güç kablosu verilmemişse, lütfen bizimle iletişime geçin. Diğer tüm durumlar için lütfen güç kablosunu, ürünün bulunduğu prize uygun fiş stiliyle kullanın. Uyumlu güç kablosu, elektrik prizinin AC voltajına karşılık gelir ve satın alındığı ülkenin güvenlik standartlarına uygun olarak onaylanmıştır ve bu standartlara uyulmuştur.



**TOPRAKLAN-
MALIDIR**

Bu ekipman güç kablosunun toprak bağlantısı varken çalışacak şekilde dizayn edilmiştir. Güç kablosu toprak bağlantısına sahip değilse, elektrik çarpabilir. Lütfen güç kablosunun duvar prizine doğrudan bağlandığından ve uygun şekilde topraklandığından emin olun. 2 uçlu priz dönüştürme adaptörü kullanmayın.



**YAPTIĞINIZDAN
EMİN OLUN**

Doğru montaj için eğitimli, servis personeli kullanılması önerilir.

Standart montaj prosedürlerini kullanmamak ürünün hasar görmesine veya kullanıcı ya da montajı yapanın yaralanmasına neden olabilir.



**YAPTIĞINIZDAN
EMİN OLUN**

Lütfen ürünü aşağıdaki bilgilere göre kurun.

Bu ürün masa üstü ayak veya destek için diğer montaj aksesuarları olmadan kullanılamaz veya monte edilemez.

Ürünü taşıırken, hareket ettirirken veya kurarken, kişisel yaralanmaya veya ürüne zarar vermeden ürünü dört koldan kaldırabilmek amacıyla, lütfen gerektiği kadar çok kişi (en az dört) kullanın.

- Monitörü tavana veya duvara kurmak için, halkalı vidalara bağlanmış olan kaldırma cihazını kullanın. Ürünü yalnızca insanları kullanarak kaldırmayın. Ürün kişisel yaralanmaya sebep olacak şekilde düşebilir.
- Bu ürünü masa üstü stand ile zeminde KULLANMAYIN. Lütfen bu ürünü bir masa üzerinde veya destek olması için bir montaj aksesuarı ile birlikte kullanın.

Takma ve sökme ile ilgili detaylı bilgiler için lütfen opsiyonel montaj ekipmanları ile birlikte verilen talimatlara başvurun.

Üründeki havalandırmayı kapatmayın. Ürünün yanlış takılması üründe hasara, elektrik çarpmasına veya yangına neden olabilir.



UYARI



YAPTIĞINIZDAN
EMİN OLUN

Ürünü aşağıda belirtilen yerlere monte etmeyin:

- İyi havalandırılmamış alanlar.
- Bir radyatörün, diğer ısı kaynaklarının yanına veya doğrudan güneş ışığı alan yerlere.
- Sürekli vibrasyon olan alanlara.
- Nemli, tozlu, buharlı veya yağlı alanlara.
- Aşındırıcı gazların bulunduğu ortam (kükürt dioksit, hidrojen sülfür, nitrojen dioksit, klor, amonyak, ozon, vs.).
- Dış mekanlara.
- Yüksek sıcaklıktaki yerlere, hızlı nem değişikliklerinin olduğu ve yoğuşmanın muhtemel olduğu yerlere.
- Ürünü ve montaj aksesuarlarını destekleyecek kadar güçlü bir tavan ya da duvar.

Ürünü altı üste gelecek şekilde monte etmeyin.

Depremler ya da diğer şoklardan kaynaklanabilecek devrilme ve düşmeleri önleyin.

Deprem veya diğer şoklar sebebiyle devrilmeden dolayı yaralanmaları veya ürünün hasar görmesini önlemek için, ürünü sağlam bir yere monte ettiğinizden ve gerekli önlemleri aldığınızdan emin olun.

Düşme ve devrilmeyi önleyecek önlemler yaralanma riskini azaltmak içindir, ancak tüm depremlere karşı etkinliği garanti değildir.

Ürün devrilerek yaralanmaya yol açabilir.

- Ürünü opsiyonel masa üstü ayak ile kullanırken, ürünün düşmesini önlemek için ürünü, ürünün ağırlığını destekleyebilecek bir kablo veya zincirle duvara bağlayın.
Masa üstü ayağa bağlı olarak, ayak düşmeyi önleyecek yapıya sahiptir.
Lütfen masa üstü ayağın kılavuzuna bakın.
- Yaralanmaları önlemek veya ürünün hasar görmemesi için, ürünü taşımadan önce, kablo ya da zinciri çıkarttığınızdan emin olun.

Ürün düşerek yaralanmaya sebep olabilir.



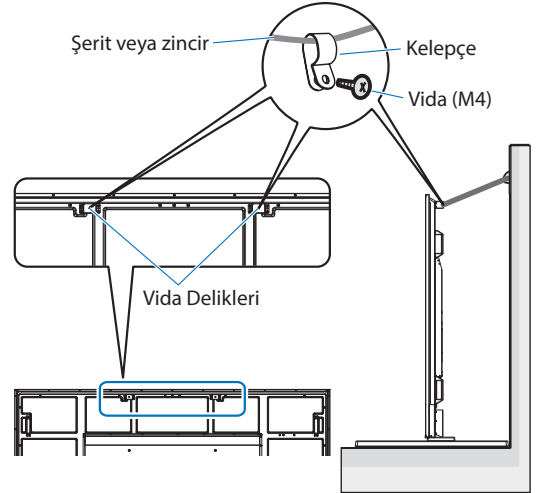



- Ürünü montaj güvenlik teli kullanarak asmaya çalışmayın.
- Ürünü lütfen ürünü destekleyecek kadar güçlü bir duvar veya tavan alanına monte edin.
- Ürünü kanca, gözlü civata ya da montaj parçaları gibi aksesuarlar ile hazırlayın ve sonra ürünü güvenlik teli ile sabitleyin. Güvenlik teli sıkı olmamalıdır.
- Monte etmeden önce, lütfen montaj aksesuarlarının ürünün ağırlığını ve boyutunu destekleyecek kadar güçlü olduğundan emin olun.



YAPTIĞINIZDAN
EMİN OLUN



UYARI

 <p>YAPTIĞINIZDAN EMİN OLUN</p>	<p>Denge Tehlikesi. Ürün düşebilir, ciddi kişisel yaralanmalara veya ölüme neden olabilir. Yaralanmayı önlemek için bu ürün, montaj talimatlarına uygun olarak zemine/duvara sağlam bir şekilde bağlanmalıdır. Birçok yaralanma, özellikle de çocukların uğrayabilecekleri, aşağıdakiler gibi basit önlemlerin alınmasıyla önlenebilir:</p> <ul style="list-style-type: none">• DAİMA ürünün üreticisi tarafından tavsiye edilen ayakları veya montaj yöntemlerini kullanın.• DAİMA ürünü güvenle destekleyebilecek mobilya kullanın.• DAİMA ürünün destekleyici mobilyanın kenarından sarkmadığından emin olun.• DAİMA çocukları ürüne ya da kumandasına ulaşmak için mobilyaya tırmanmanın tehlikeli olduğu konusunda eğitin.• Ürüne bağlı kordonları ve kabloları DAİMA ürünün devrilmesine, çekilmesine veya takılmasına yol açmayacak şekilde döşeyin.• Ürünü ASLA dengesiz bir yere koymayın.• Hem mobilyayı hem de ürünü uygun desteklerle sabitlemediğiniz sürece ürünü ASLA yüksek mobilyaların üstüne (dolap ya da kitaplık gibi) yerleştirmeyin.• Ürünü ASLA ürün ve destekleyici mobilya arasına yerleştirilmiş olabilecek kumaş veya diğer malzemelerin üzerine yerleştirmeyin.• Ürünün yerleştirildiği mobilyanın ya da ürünün üstüne ASLA çocuklarının ilgisini çekebilecek oyuncak ya da uzaktan kumanda gibi şeyler bırakmayın. <p>Mevcut ürün elde tutulacak ve başka bir yere taşınacaksa, yukarıda belirtilen tüm hususlara aynen dikkat edilmelidir.</p>
 <p>YASAK</p>	<p>Bu ürünü, eğik veya dengesiz taşıma arabasına, standı ya da masaya yerleştirmeyin. Bunu yapmak düşme veya devrilmeye yol açabilir ve yaralanmaya sebep olabilir.</p>
 <p>YASAK</p>	<p>Kasadaki yuvalara herhangi bir nesne sokmayın. Elektrik çarpmasına, yangına ya da ürünün bozulmasına yol açabilir. Nesnelere çocuklardan ve bebeklerden uzak tutun. Kasa yuvasının içine herhangi bir nesne girerse, ürünün gücünü kapatın, sonra fişini prizden çekin. Tamir için satıcınızla temasa geçin.</p>
 <p>ISLATMAYIN</p>	<p>Kasaya herhangi bir sıvı dökmeyin ya da ürününüzü su yakınında kullanmayın. Gücü hemen kapatın, ürününüzü duvardaki prizden çekin ardından yetkili servis personeline servis yaptırın. Elektrik çarpmasına sebep olabilir veya yangın başlatabilir. Ürünü klima gibi su tahliyesi olan ekipmanların altına kurmayın.</p>
 <p>YASAK</p>	<p>Ürünü temizlerken, tozları uzaklaştırmak için yanıcı gaz spreyleyler kullanmayın. Bunu yapmak bir yangına yol açabilir.</p>
 <p>YAPTIĞINIZDAN EMİN OLUN</p>	<p>Opsiyon Kartını güvenli şekilde sabitleyin. Opsiyon Kartının üründen dışarı düşmesini önlemek için Opsiyon Kartını orijinal vidalarla sıkıca sabitlediğinizden emin olun. Opsiyon Kartının düşmesi sizin için tehlikeli olabilir.</p>
 <p>YASAK</p>	<p>Monitörün kullanımına nükleer tesiste nükleer reaksiyon kontrolü, tıbbi yaşam destek sistemi ve bir silah sisteminde füze fırlatma kontrolü gibi ölüme, kişisel yaralanmaya, ciddi fiziksel hasara veya başka kayıplara doğrudan neden olabilecek ölümcül riskler veya tehlikeler eşlik etmemelidir.</p>









DİKKAT

Güç kablosunu kullanma.

 YAPTIĞINIZDAN EMİN OLUN	Monitör, kolay erişilebilir bir güç çıkışına yakın montajlanmalıdır.
 YAPTIĞINIZDAN EMİN OLUN	Güç kablosunu ürünün AC IN terminaline bağlarken konektörün tam olarak ve sıkıca oturduğundan emin olun. Güç kablosunun yetersiz şekilde bağlanması fişin aşırı ısınmasına neden olabilir; fiş bağlantısına toz girmesine izin vererek yangına neden olabilir. Tam takılmamış bir fişin pimlerine dokunmak, elektrik çarpmasına neden olabilir. Bağlantının gevşemesini önlemek için vida ve kelepçe ile güç kablosunu ürüne takın. (Önerilen Sıkma Gücü: 120 - 190 N•cm).
 YAPTIĞINIZDAN EMİN OLUN	Yangın veya elektrik çarpmasını önlemek için, güç kablosunu aşağıda belirtildiği gibi kullanın. <ul style="list-style-type: none">• Güç kablosunu takarken veya çıkarırken güç kablosunu fişinden tutarak çekin.• Ürünü temizlemeden önce veya ürünü uzun bir süre kullanmayı planlamıyorsanız, güç kablosunu elektrik prizinden çıkarın.• Güç kablosu veya fişi ısındığında veya hasar gördüğünde, güç kablosunu elektrik prizinden çıkarın ve yetkili bir servis elemanı ile iletişime geçin.
 YAPTIĞINIZDAN EMİN OLUN	Yumuşak bir kuru bez kullanarak güç kablosunu düzenli olarak tozdan arındırın.
 YAPTIĞINIZDAN EMİN OLUN	Ürünü taşımadan önce ürünün kapalı olduğundan emin olun ardından güç kablosunu prizden çekin ve ürünü diğer cihazlara bağlayan tüm kabloların bağlantısının kesildiğinden emin olun.
 YASAK	Güç kablosunu uzatma prizi ile kullanmayın. Uzatma kablosu eklemek aşırı ısınma sonucu yangına neden olabilir.
 YASAK	Güç kablosunu ve USB kabloyu birbirine sarmayın. Isıyı toplayabilir ve yangına neden olabilir.
 YASAK	Aşırı gerilime sahip bir LAN'a bağlamayın. LAN kablosu kullanırken, aşırı gerilime sahip olabilecek kablolarla çevresel aygıtlara bağlantı yapmayın. LAN portundaki aşırı gerilim elektrik çarpmasına yol açabilir.
 YASAK	Ürünün kurulu olduğu masanın üstüne tırmanmayın. Masanın üzerindeki tekerlekler tam olarak kilitlenmemişse ürünü tekerlekli bir masaya monte etmeyin. Ürün düşerek zarar görebilir veya yaralanmalara neden olabilir.
 YAPTIĞINIZDAN EMİN OLUN	Opsiyonel masa üstü ayağın montajı, sökülmesi ve yüksekliğinin ayarlanması. <ul style="list-style-type: none">• Masa üstü ayağı monte ederken, parmaklarınızın ezilmemesi için üniteyi dikkatle kaldırın.• Ürünün yanlış yükseklikte ayarlanması devrilmeye sebep olabilir. Yaralanmaları ya da ürünün hasar görmesini önlemek için lütfen ürünü uygun yükseklikte monte edin.
 YASAK	Lütfen ürünü itmeyin ya da ürüne tırmanmayın. Ürüne tutunmayın veya asılmayın. Ürünü sert nesnelere silmeyin veya ürüne vurmeyin. Ürün düşerek zarar görebilir veya yaralanmalara neden olabilir.
 YASAK	Ekrana vurmeyin veya çarpmayın. Sivri uçlu bir nesneyle ekrana doğru yaslanmayın. Üründe ciddi hasara veya kişisel yaralanmaya neden olabilir.



DİKKAT

 <p>YAPTIĞINIZDAN EMİN OLUN</p>	<p>Yanlış pil kullanımı sızıntılara veya patlamalara neden olabilir.</p> <ul style="list-style-type: none">• Yalnızca belirtilen pilleri kullanın.• Pillerin üzerindeki (+) ve (-) işaretleri pil bölmelerindeki (+) ve (-) işaretleri ile eşleşecek şekilde pilleri yerleştirin.• Pil markalarını karıştırmayın.• Yeni ve eski pilleri kombine etmeyin. Bu pil ömrünü kısaltabilir veya pillerden sıvı sızmasına neden olabilir.• Pil asidinin pil bölmesine akmasını engellemek için bitmiş pilleri hemen çıkarın. Pilden sızan sıvı cildinize veya giysilerinize bulaşırsa, derhal ve derinlemesine olacak şekilde durulayın. Gözünüze kaçarsa, ovalamak yerine gözünüzü iyice yıkayın ve derhal tıbbi yardım alın. Pilden sızan sıvının gözünüze veya giysinize kaçması, cilt tahrişine neden olabilir veya gözünüze zarar verebilir.• Uzaktan kumandayı uzun bir süre kullanmayacaksanız, pilleri çıkarın.• Pili aşırı derecede sıcak bir ortamda bırakmak veya pili aşırı derecede düşük hava basınca maruz bırakmak patlamaya veya yanıcı sıvı ya da gazların sızmasına yol açabilir.• Biten pilleri uygun bir şekilde atın. Pilin suya, ateşe veya sıcak fırına atılması, mekanik olarak ezilmesi veya kesilmesi veya üzerinde değişiklik yapılması, patlamaya neden olabilir.• Pilleri kısa devre yapmayın.• Pilleri şarj etmeyin. Birlikte verilen piller şarj edilemez.• Pillerin bertaraf edilmesi için satıcınızla veya resmi kurumlarla temasa geçin.
 <p>YASAK</p>	<p>Ürünün ısınan parçaları ile uzun süre temas etmeyin. Aksi halde düşük sıcaklık yanıkları oluşabilir.</p>
 <p>YAPTIĞINIZDAN EMİN OLUN</p>	<p>Ekrandan gelecek rahatsız edici yansımalarından kaçınmak amacıyla kontrollü aydınlatma ortamlarında eğlence amaçlı kullanım için uygundur.</p>
 <p>YAPTIĞINIZDAN EMİN OLUN</p>	<p>Havalandırma deliklerinin ayda en az bir kez silinerek temizlenmesini tavsiye ederiz. Bunu yapmamak yangına ya da elektrik çarpmasına veya ürünün zarar görmesine yol açabilir.</p>
 <p>YAPTIĞINIZDAN EMİN OLUN</p>	<p>Ürünün güvenilirliğinden emin olmak için lütfen kasanın arka kısmında bulunan havalandırma deliklerini kir ve tozdan arındırmak için yılda bir defa temizleyin. Bunu yapmamak yangına ya da elektrik çarpmasına veya ürünün zarar görmesine yol açabilir.</p>
 <p>YAPTIĞINIZDAN EMİN OLUN</p>	<p>Aşırı sıcaklık ve nemin olduğu yerlerden kaçınınız. Bunun yapılmaması, yangına veya elektrik çarpmasına ya da üründe hasara neden olabilir. Bu ürün için kullanım ortamı, aşağıdaki gibidir:</p> <ul style="list-style-type: none">• Çalışma sıcaklığı: 0°C ila 40°C/32°F ila 104°F/ nem: %20 ila 80 (yoğuşma olmadan)• Depolama sıcaklığı: -20°C ila 60°C/-4°F ila 140°F/ nem: %10 ila 80 (yoğuşma olmadan)

Güç Kablosu Tablosu

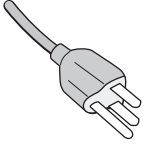
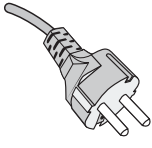
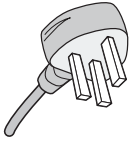
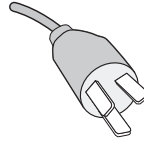
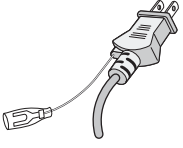
Fiş Tipi	Kuzey Amerika	Kıta Avrupası	İngiltere	Çin	Japon
Fiş Şekli					
Bölge	ABD/Kanada	AB	İngiltere	Çin	Japonya
Voltaj	120*	230	230	220	100

* Lütfen 125 V altındaki güç kaynağında bu güç kablosunu kullanın.

NOT: Bu ürüne sadece satın alındığı ülkede servis verilebilir.

Tavsiye Edilen Kullanım ve Bakım

Tavsiye Edilen Kullanım

Ergonomi

Maksimum ergonomik fayda sağlamak için aşağıdakileri tavsiye ederiz:

- Monitörden optimum performans elde etmek istiyorsanız ısınması için 20 dakika bekleyin. Görüntü sabitlemesini engellemek için (görüntü sonrası efektleri), monitördeki hareketsiz görüntülerin uzun süre ekranda kalmasından kaçının.
- Gözlerinizi periyodik olarak en az 5 fit uzaktaki bir nesneye odaklayarak dinlendirin. Sık sık göz kırpin.
- Parlama ve yansımaları en aza indirmek için monitörü pencere ve diğer ışık kaynaklarına 90° açı ile yerleştirin.
- Okunabilirliği arttırmak için monitörün parlaklık, kontrast ve keskinlik kontrollerini ayarlayın.
- Düzenli göz kontrolü yaptırın.
- Standart giriş sinyalli ön ayarlı Boyut ve Konum kontrollerini kullanın.
- Önceden ayarlı renk ayarlarını kullanın.
- Titreşimsiz sinyaller kullanın.
- Ana rengi maviyi karanlık bir arka plan üzerinde görüntülemeyin. Görmesi zordur ve yetersiz kontrast nedeniyle göz yorgunluğuna neden olabilir.

Bakım

LCD Ekranı Temizleme

- LCD ekran tozlandığında yumuşak bir bezle temizleyin.
- LCD ekran yüzeyini tüy bırakmayan, aşındırıcı olmayan bir bez ile temizleyin. Temizleme solüsyonları veya cam temizleyici kullanmayın!
- Lütfen LCD ekranı sert veya aşındırıcı bir malzeme ile ovmayın.
- Lütfen LCD ekran yüzeyi üzerine baskı uygulamayın.
- Lütfen LCD ekran yüzeyinde bozulma ve renk solmasına neden olabilecek OA temizleyici kullanmayın.

Kabinin Temizlenmesi

- Güç kablosunu çekin.
- Kabini yumuşak bir bezle hafifçe silin.
- Kabini temizlemek için bezi nötr bir deterjan ve su ile ıslatın, kabini silin ve kurulayın.

NOT: Benzen tineri, alkalin deterjan, alkollü deterjanlar, cam temizleyici, pasta, cila temizleyici, sabun tozu veya böcek ilacı ile TEMİZLEMİYİN. Kauçuk veya vinil uzun bir süre boyunca kabin ile temasta olmamalıdır. Bu tür sıvılar ve materyaller boyanın bozulmasına, çatlamasına veya soyulmasına sebep olabilir.

Özellikler

- **Yüksek netlik**
 - **UHD paneli kullanıldı**

Full-HD ekranların dört katı piksel çözünürlüğüne sahip olan yüksek çözünürlüklü 4K ekran (3840 x 2160), 4K video ve yüksek çözünürlüklü görüntülerde ayrıntıların hassas biçimde yeniden üretilmesini sağlar.
 - **8K Solution**

8K sinyalleri destekler. (Giriş yalnızca DisplayPort1 üzerinden)

Ekranların, DisplayPort Papatya Zinciri kabloları ile Kare Matrisi özelliği (2 V MONITORS x 2 H MONITORS) (2 Dikey x 2 Yatay Monitör) kullanılarak birleştirilmesi, gerçek 8K videonun görüntülenmesini sağlar.
- **Stabil ve güvenli işletim**
 - **Soğutma fanı**

Bir soğutma fanı, kullanım koşullarına ve konumuna bağlı olarak likit kristal ekranın uzun süreli kullanımda soğuk kalmasını ve ekrandaki yükün azaltılmasını sağlar.
 - **Çiftli Papatya Zinciri Modu**

Hem HDMI hem de DisplayPort çıkışlarının aynı anda kullanımı, video sinyallerinden birinin kesilmesi durumunda dahi videonun gösterilmeye devam etmesini sağlar.
 - **G-sensör ile donatılmıştır**

Monitörü dikey olarak kurarken izleyicilere uygun kurulum rehberliği sağlar.
- **Basit ve rahat**
 - **Uzaktan kaynak yönetimi/çalıştırma durum yönetimi/kontrol**

NaViSet Administrator 2 ile uyumluluk, çoklu NEC monitörlerinin ve projektörlerin ağ çalışmasına ve aynı zamanda ağ tabanlı varlık yönetimine olanak tanır.
 - **Basit kare matris özelliği**

HDMI ve DisplayPort üzerinden alınan video sinyalleri kolay bir biçimde çoklu ekranlarda gösterilebilir.
 - **Ön ayar modu özelliği**

Çeşitli amaçlar için farklı görsel ve ses ayarlarının oluşturulması, basit monitör işletimi sağlar.
 - **Ses/Video Sessizleştirme**

Ses ve video ayrı olarak sessizleştirilebilir.
 - **Sabit resim özelliği**

Ekranı sabit gösterilebilmesi için videoyu dondurur.
 - **Çoklu resim özelliği (PIP/PBP)**

İki veya dört ekranda kullanım için çoklu ekran görüntülemeyi destekler.
 - **Hızlı giriş değiştirme**

Seçili iki giriş kaynağı arasında kusursuz geçiş sağlar.
 - **Kumanda tuşu**

Ünitenin arka tarafında kolayca erişilebilen joystick benzeri bir tuş, monitörün ve OSD menüsünün kolayca çalıştırılmasını sağlar.
 - **Otomatik zaman ayarı**

Basit zaman ayarı ve senkronizasyon için geçerli zaman bir NTP sunucusundan alınır.
- **Çok çeşitli genişletilebilirlik**
 - **Intel® Smart Display Module (Intel® SDM) uyumlu opsiyon yuvası (Intel® SDM Small (Intel® SDM-S)/Intel® SDM Large (Intel® SDM-L))**

Intel® SDM çeşitli sistemlerin ölçeklendirme ve işletim yöntemleri ile uyumluluğu etkinleştirir.

Bu Bölümün İçerdikleri:

- ⇒ "Kurulum Genel Bakış" sayfa 11
- ⇒ "Montaj (Müşteri için)" sayfa 14
- ⇒ "Montaj (Eğitimli Tesisatçılar için)" sayfa 15

Kurulum öncesi "[Önemli Bilgi](#)" lütfen dikkatlice okuyun.

NOT:

Kutu içeriği için, lütfen kutu içerisinde verilmiş olan Kurulum Kılavuzuna bakınız.

Ürün garantisi, uygun olmayan kurulum nedeniyle olan hasarları kapsamaz. Bu tavsiyelere uymamak garanti iptali ile sonuçlanabilir.

Kuruluma Genel Bakış

1. Montaj yerini belirleyin

NOT: LCD panelin çizilmesini önlemek için monitörü yüzü aşağı bakacak şekilde koymadan önce, monitör standını veya montaj aksesuarlarını kurarken masanın üstüne daima monitörün ekran alanından daha geniş battaniye gibi yumuşak bir örtü yerleştirin.

2. Uzaktan kumanda pillerinin takılması

Uzaktan kumanda iki adet 1,5V AAA pil ile çalışır.

Pilleri takmak veya yerleştirmek için:

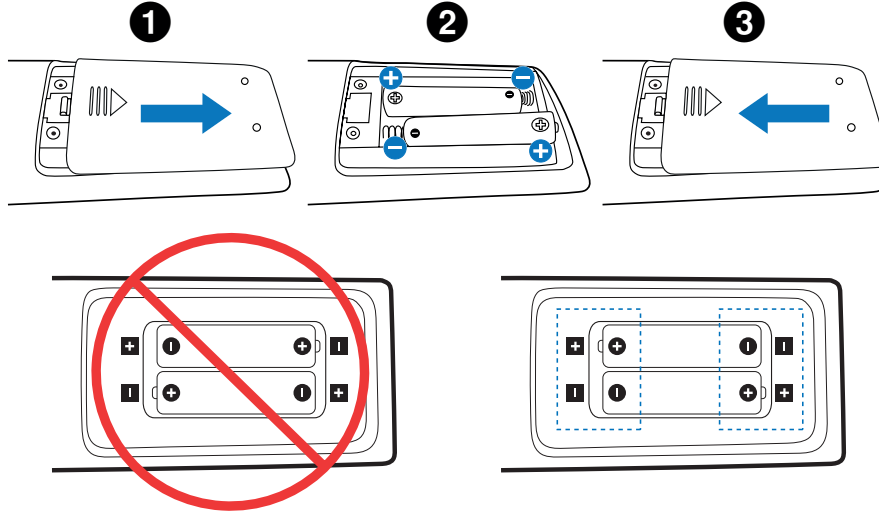

NOT:

- Eğer uzaktan kumandayı uzun süre kullanmayacaksanız pilleri çıkarın.
- Sadece manganez veya alkalin pil kullanın.

3. Harici ekipman bağlama (bkz. sayfa 27)

- Harici ekipmanı korumak için bağlantıları yapmadan önce ana gücü kapatın.
- Daha fazla bilgi için cihazınızın kullanım kılavuzuna bakın.

NOT: Monitörü veya diğer harici ekipmanları açarken kabloları takıp çıkartmayın, bu durum görüntünün kaybolmasına sebep olabilir.

4. Sağlanan güç kablosunu bağlayın

NOT: Lütfen monitöre yeterli güç geldiğinden emin olun. Lütfen teknik özelliklerde yer alan "Güç Kaynağı" bölümüne bakın (Bkz. "M981" sayfa 81).

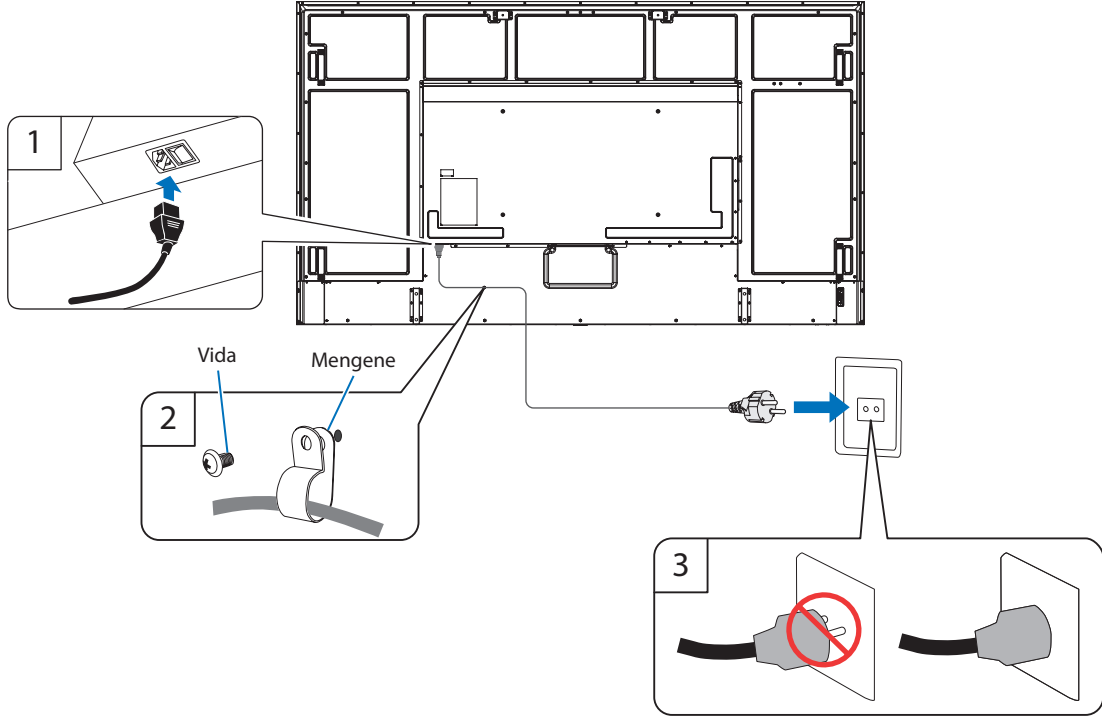

5. Kablo bilgisi

DİKKAT: Radyo ve televizyon alımı ile karışmaması için ürünle birlikte verilen teknik özellikleri belirlenmiş kabloları kullanın. USB için, lütfen ferrit çekirdekli blendajlı sinyal kablosu kullanın. HDMI için, RS-232C ve DisplayPort için lütfen blendajlı sinyal kablosu kullanın. Diğer kabloların ve adaptörlerin kullanımı radyo ve televizyon alımı ile interferans yaratabilir.

6. Monitör ve harici ekipman için gücü açın

Önce monitörün gücünü açın.

7. Eklenmiş harici ekipmanı çalıştırın

Ekrandaki görüntü sinyalini göstermek için ekli ekipmanın giriş kaynağını seçin.

NOT: Giriş için HDMI1 dışında bir seçeneği seçtiyseniz, ana güç kapalı ise, DDC haberleşmesi kullanılabilmeyebilir.

8. Sesi ayarlayın

Gerektiğinde sesin ayarlarını yapın.

9. Resim ayarlarını ayarlayın (bkz. sayfa 89)

Gerekirse OSD PICTURE (OSD Resim) menüsünde arka ışık, renk, kontrast ve görüntü pozisyonu için ayarlamalar yapın.

10. Tavsiye edilen ayarlamalar

Bu monitör için kullanılan arka ışık sınırlı bir kullanım ömrüne sahiptir ve kullanım süresi ile parlaklığı azalır.

Aynı zamanda, aynı görsel uzun süreliğine gösterilir ise "Görüntü Sabitliği" oluşabilir. "Görüntü Sabitliği", cihaz kapatıldıktan sonra bir LCD görüntüsünün görünür kaldığı bir olaydır.

"Görüntü Sabitliği", ekran değiştirilerek kademeli olarak ortadan kaldırılır ancak aynı ekran çok uzun süre görüntülendiye, "Görüntü Sabitliği" kaybolmayacaktır.

Bu monitörün kullanım ömrünün kısaltılmasını önlemek için lütfen şunları unutmayın:

- Kullanılmadığında monitörün ana güç anahtarını kapatın.
- Üniteyi beklemek moduna almak için, ana ünite üzerindeki  düğmesini veya uzaktan kumanda üzerindeki STANDBY (Bekleme) düğmesini kullanın.
- [PROTECT] (Koruma) OSD menüsünde [POWER SAVE SETTINGS] (Güç Tasarruf Ayarları) seçeneğini kullanın. Monitör, giriş sinyali olmadığında otomatik olarak güç tasarruf moduna geçecektir.
- Ana ünitenin panel yüzeyini korumak için cam veya akrilikten yapılmış bir kapak kullanıldığında, panel tamamen kapanacak ve dolayısı ile dahili sıcaklık yükselecektir.
Dahili sıcaklığın yükselmesini önlemek için, monitörün parlaklık ayarını düşürün. Monitör bir bilgisayara bağlıysa, monitörün otomatik kapanmasını kontrol etmek için bilgisayarın güç yönetimi işlevini kullanın.
- LCD paneldeki yükü azaltmak için, [PROTECT] (Koruma) OSD menüsünde [SCREEN SAVER] (Ekran Koruyucu) seçeneğini kullanın.
- Monitörün açık ve beklemedeki güç durumlarını ihtiyaç halinde otomatik olarak kontrol etmek için OSD menüsünde bulunan [SCHEDULE] (Program) seçeneğini kullanın.

NOT: Planlama işlevini kullanırken, [SYSTEM] (Sistem) OSD menüsünden [DATE & TIME] (Tarih ve Saat)'i ayarlayın.

Montaj (Müşteri için)

Lütfen satıcınızla görüşün, size kalifiye montaj profesyonelleri listesi verebilirler. Duvara veya tavana monte etme ve teknisyen kiralama müşterinin sorumluluğundadır.

Bakım

- Kayıp vidaları, yarıkları, tahrifatları veya montaj ekipmanında meydana gelebilecek diğer problemleri periyodik olarak kontrol edin. Eğer bir problem tespit edilirse lütfen servis için yetkili personele başvurun.
- Montaj yerini zamanla olabilecek hasarlar veya güçsüzlükler için düzenli kontrol edin.

Logo Süsleme Konumunun Değiştirilmesi

Monitörü dikey konumda kullanırken, logo ambleminin pozisyonu değiştirilebilir.

Logo ambleminin sökülmesi: Takılı vidayı sökün ardından logo amblemini çıkarın.

Logo ambleminin takılması: Logo amblemi üzerindeki vida delikleri ile çerçeve üzerinde bulunan vida deliklerinin hizalı olduğundan emin olun. Logo amblemini, logo ambleminin takılması için kullanılan vidaları kullanarak takın. (Tavsiye Edilen Sıkma Kuvveti: 30-40 N-cm).

NOT: Logo amblemini takmak için başka herhangi bir vida kullanmayın.

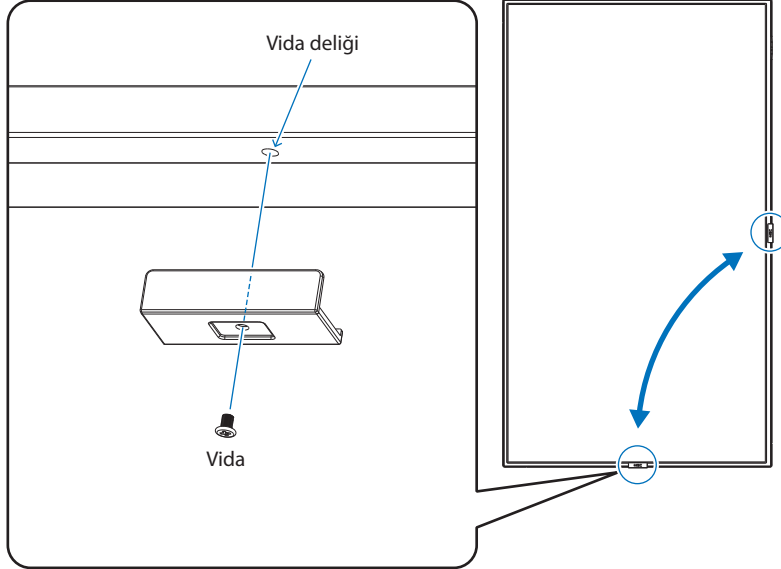

Montaj (Eğitimli Tesisatçılar için)

Ünitenin monte edileceği yeri dikkatle kontrol edin. Bütün duvarlar veya tavanlar birimin ağırlığını destekleyecek kapasitede değildir. Bu monitörün ağırlığı teknik özelliklerde belirtilmiştir (bkz. "M981" sayfa 81). Ürün garantisi uygun olmayan montaj, şeklini değiştirme veya doğal afetler nedeniyle olan hasarları karşılamaz. Bu tavsiyelerle uyan hatalar garanti iptali ile sonuçlanabilir.

Güvenli montajı garantilemek için birimi monte ederken için iki veya daha fazla braket kullanın. Birimi montaj yerine en az iki noktadan monte edin.

Monitör çevresinde uygun havalandırma veya klima sağlayın böylece ısı monitörden ve montaj ekipmanlarından doğru bir biçimde uzaklaşır.

Bir duvara veya tavana monte ederken lütfen aşağıdakilere dikkat edin:

- Kuzey Amerika'da, UL1678 standardına uygun ara birimlerin monte edilmesini öneririz.
- Detaylı bilgi için montaj ekipmanlarının içerdiği talimatlara başvurun.

Vidaları aşağıda gösterildiği gibi kullanmanızı şiddetle tavsiye ederiz.

Eğer aşağıda belirtilen vidalardan daha uzun vidalar kullanıyorsanız, deliğin derinliğini kontrol edin.

Vida Boyutu		Braket Deliği	Dış yok	Önerilen Sıkma Gücü
(A)	(B)	(C)	(D)	
M8 (4 adet)	16-18 mm	$\leq \varnothing 12$ mm	6 mm	950-1600 N-cm

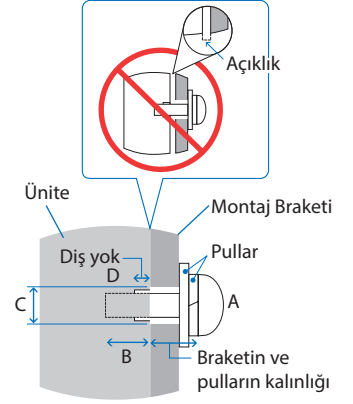

NOT: Uzun süre boyunca video duvarı konfigürasyonunda kullanıldığında, sıcaklık değişiklikleri sebebiyle monitörlerde hafif genişlemeler olabilir. Bitişik monitör kenarlarının arasında bir milimetreden fazla bir açıklık bırakılması tavsiye edilir.

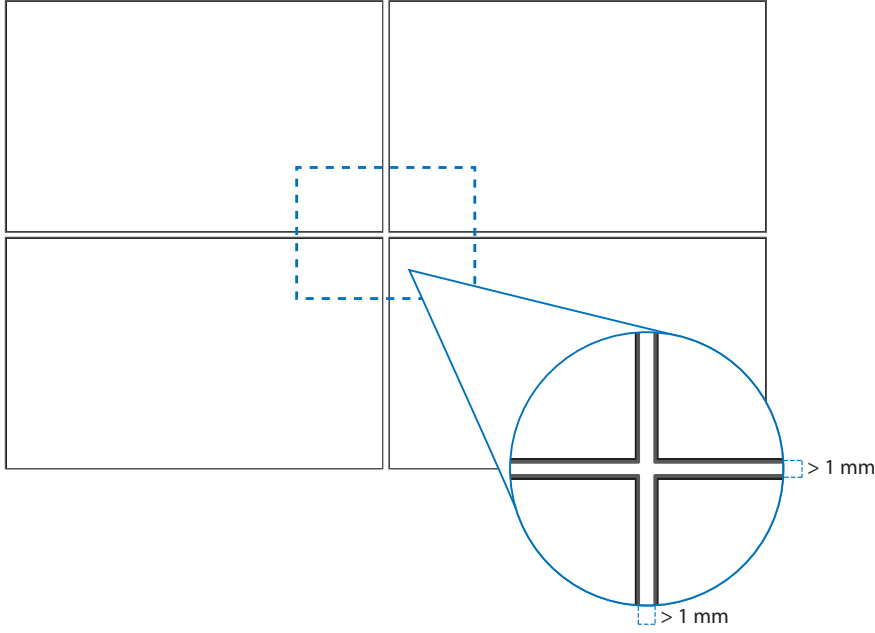

Güvenlik telinin monte edilmesi

NOT: Montajı yaparken LCD panele veya monitörün herhangi bir kısmına iterek veya yaslanarak aşırı güç uygulamayın. Bu, monitörün eğilmesine veya hasar görmesine yol açabilir.

Güvenlik teli için tutamaklar

Güvenlik kablosunu aşağıdaki şekilde gösterilen tutamaçlara takın.

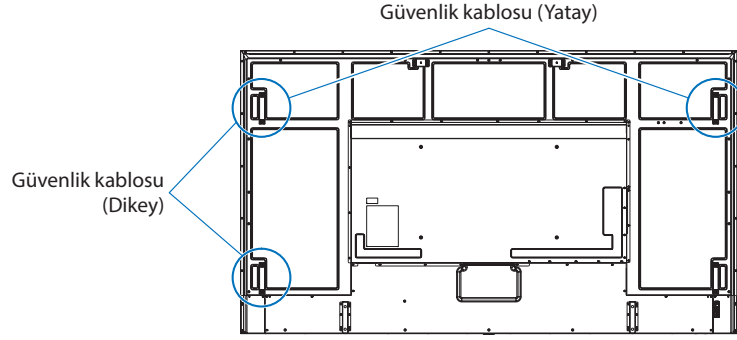

Oryantasyon

- Monitörü dikey pozisyonda kullanırken (önden bakıldığında), monitörü saat yönü tersine döndürdüğünüzden emin olun, böylece sağ taraf yukarı ve sol taraf ise aşağı hareket ettirilir.
- Hatalı yönlendirmede kurulu durumdaysa, ısı ana birimde tutulabilir ve monitörün ömrü kısalmabilir.
- Baş aşağı kurulamaz.

NOT: Monitörü hatalı yönde döndürdüğünüzde, ekranda bir uyarı mesajı gösterilir.

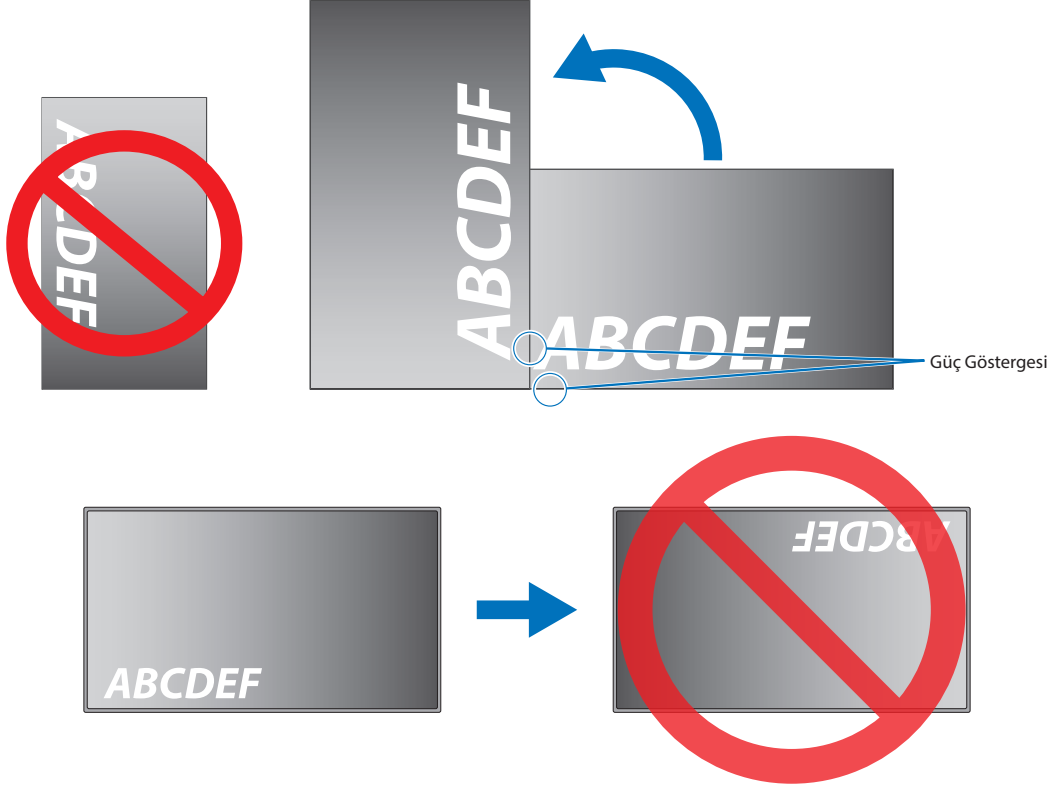

Monitör 16° ya da daha fazla açıda eğilemez.

NOT: Monitörün 16° veya daha fazla açıyla kurulması arızaya sebep olabilir.

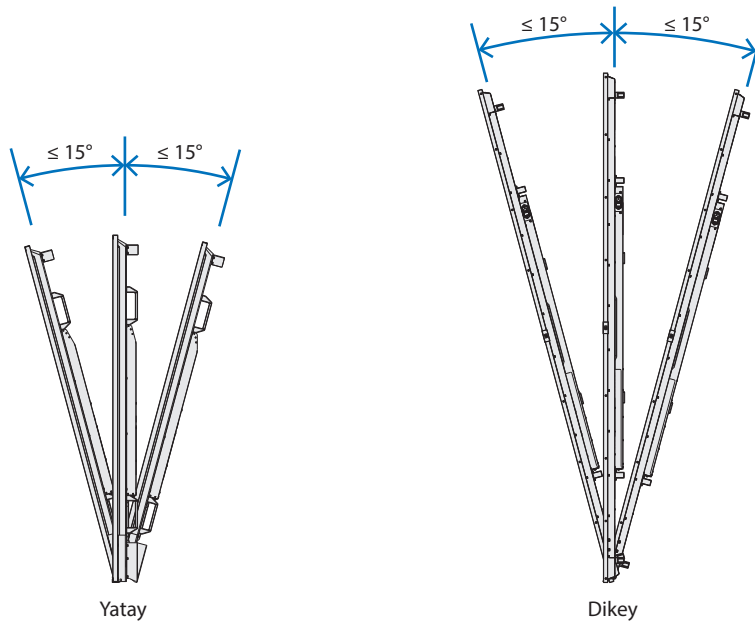

Havalandırma Gereksinimleri

Ekli veya gömme bir alana monte edilirken ısının yayılmasını sağlamak için monitör ve eklenti arasında aşağıda gösterildiği gibi yeterli boşluk bırakın.

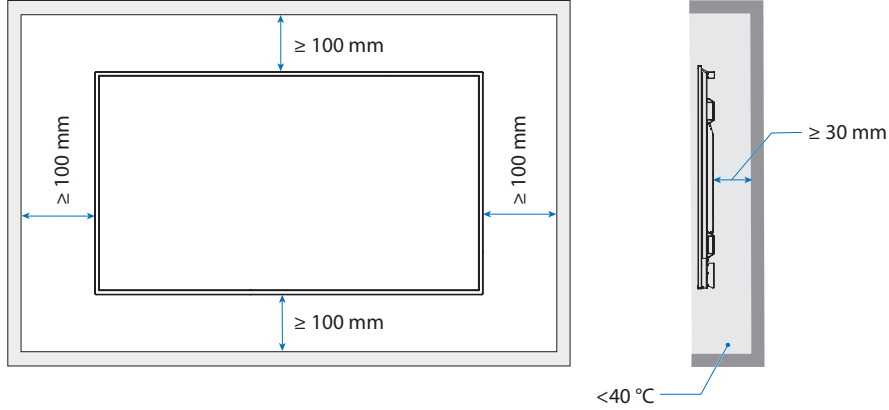

- NOT:**
- Yeterli havalandırmaı sağlayın veya monitörün etrafında klima olmasını sağlayın, böylece ısı üniteden ve montaj ekipmanından düzgün bir şekilde dağılabilir; bu, özellikle monitörleri birden çok ekran yapılandırmasında kullandığınızda gereklidir.

- Bu monitör dahili sıcaklık sensörlerine sahiptir.

Monitör aşırı ısınır bir "Caution" (Dikkat) uyarısı görünür. "Caution" (Dikkat) uyarısı belirirse, üniteyi kullanmayı bırakın ve soğuması için gücünü kapatın.

Monitör, kapalı bir alanda kullanılırsa veya LCD panel, koruyucu bir kafes ile kaplı ve sıcaklık, normal çalışma sıcaklığından daha yüksek ise lütfen OSD menüsündeki [FAN CONTROL] (Fan Kontrolü) içinde soğutma fanını [ON] (Açık) duruma getirin (bkz. [sayfa 101](#)).

Montaj Aksesuarlarının Eklenmesi

Aksesuarları takarken monitörü devirmemeye özen gösterin.

1. Montaj için halkalı vidaları takın

Bu model, montaja yardımcı olması amacıyla halkalı vidaları (dahil edilmemiştir) takmak için önceden monte edilmiş halkalı vida braketleriyle donatılmıştır.

- Halkalı vidaları resimde gösterildiği gibi halkalı vida braketlerinde yer alan halkalı vida deliklerine vidalayın.
- Halkalı vidaların sağlam olduğundan emin olun.
- Monitörü halkalı vidaları kullanarak monte ETMEYİN. Halkalı vidalar sadece geçici kullanım içindir.
- Bu monitör, beton bir duvara veya sütuna monte edilecek şekilde tasarlanmıştır. Montaja başlamadan önce, alçı / ince plastik levha / ahşap gibi bazı malzemeler ile takviye desteği gerekli olabilir. Bu monitör ve braket, monitörün ağırlığının en az 4 katı veya daha fazlasına dayanabilecek güçte bir duvara monte edilmelidir. Malzemeye ve yapıya en uygun yöntemle monte edin.

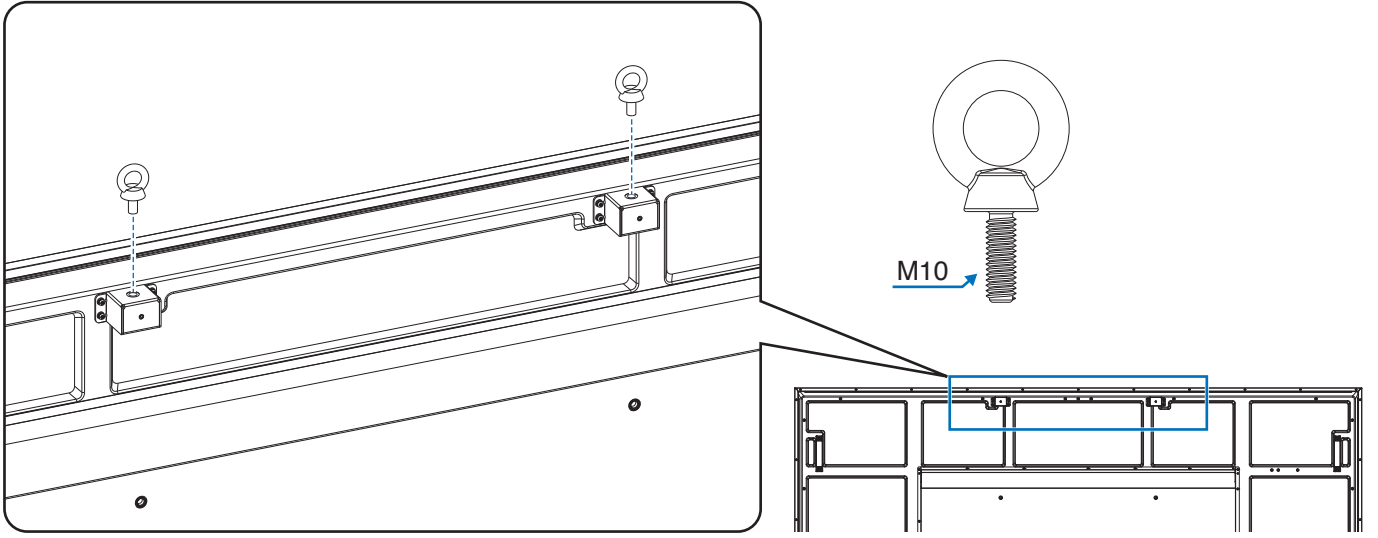

2. Montaj Aksesuarlarını Takma

Aksesuarları takarken monitörü devirmemeye özen gösterin.

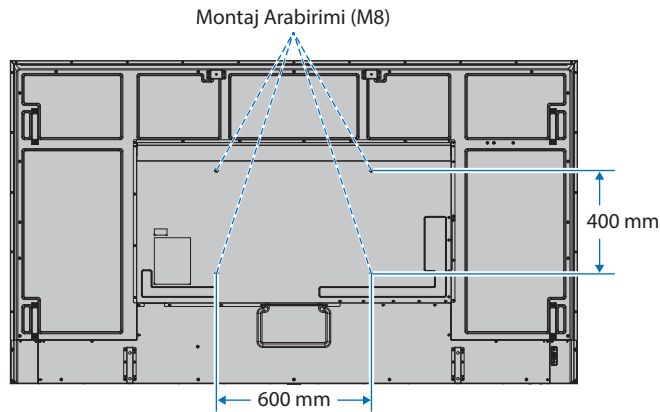

Montaj aksesuarları, monitör yüzüstü pozisyondayken takılabilir. LCD panelin çizilmesini önlemek için, monitörü yüzü aşağı bakacak şekilde koymadan önce masanın üstüne daima monitörün ekran alanından daha geniş battaniye gibi yumuşak bir örtü yerleştirin. Masanın üzerinde monitöre hasar verebilecek bir şey olmadığından emin olun.

NOT: Montaj öncesinde, monitörü ekranından daha büyük düz bir yüzey üzerinde monitör aşağı bakacak şekilde yerleştirin. Monitörün ağırlığını kolaylıkla destekleyecek güçlü bir masa kullanın.

Opsiyonel Masa Üstü Ayağın Takılması ve Sökülmesi

Montaj için ayak veya montaj ekipmanı ile birlikte gelen talimatlara bakın. Sadece üretici firma tarafından tavsiye edilen cihazları kullanın.

- NOT:**
- ST-801 kullanın.
 - SADECE isteğe bağlı olan masa üstü standı ile verilmiş vidaları kullanın. Standı, ayağın uzun ucunun öne bakacağı şekilde monte edin.
 - Monitör, masa üstü standı takılıken sadece yatay yönde kullanılabilir.

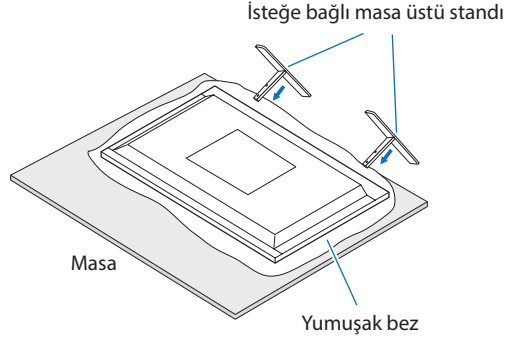

Bu Bölümün İçerdikleri:

- ⇒ "Kontrol Paneli" sayfa 22
- ⇒ "Terminal Paneli" sayfa 23
- ⇒ "Kablosuz Uzaktan Kumanda" sayfa 25

Kontrol Paneli

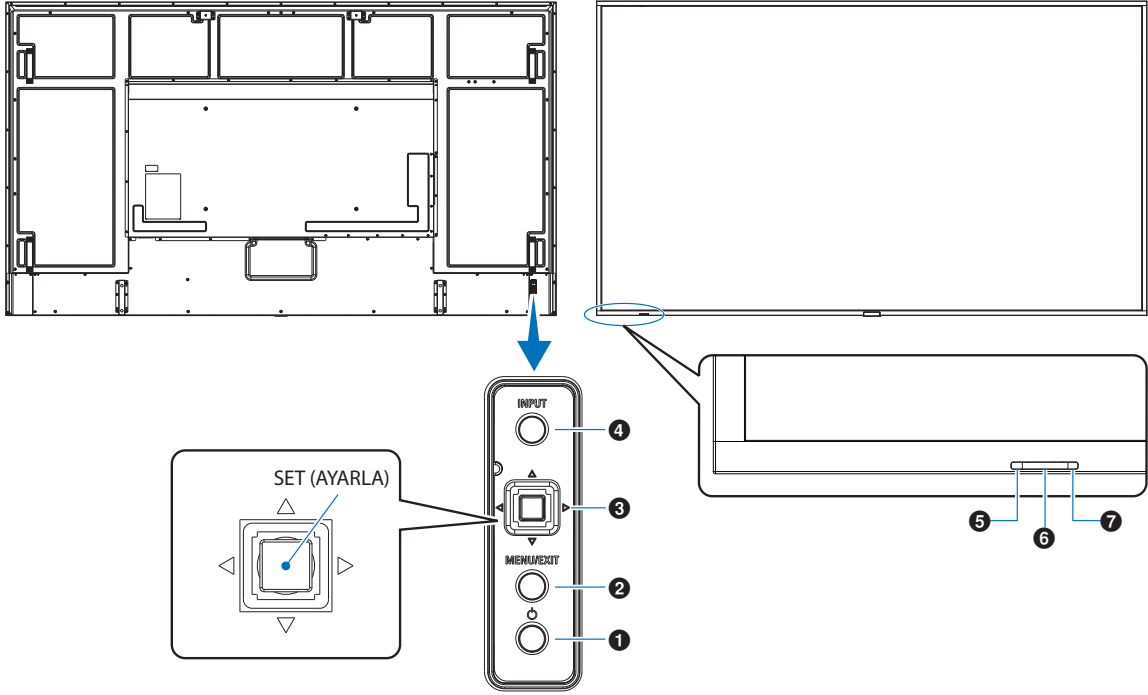

1 Düğmesi (güç düğmesi)

Açma ve bekleme arasında geçiş yapar. Bkz. [sayfa 36](#).

2 MENU/EXIT (Menü/Çıkış) Düğmesi

OSD menüsü kapatıldığında OSD menüsünü açar.

OSD menüsü içinde önceki OSD menüsüne geri dönmek için geri düğmesi işlevi görür.

Ana menüdeyken OSD menüsünü kapatmak için çıkış düğmesi işlevi görür.

3 Kumanda Kolu Anahtar/SET (AYAR) Düğmesi*1

</>: Sol/Sağ kontrolü.

- OSD Kontrol menülerinde sola veya sağa hareket eder.
- Ayrı OSD ayarları için ayarları artırır veya azaltır.
- OSD menüsü kapatıldığında VOLUME (SES DÜZEYİ)'ni doğrudan ayarlar.

∇/△: Yukarı/Aşağı kontrolü.

- OSD Kontrol menülerinde yukarı veya aşağı hareket eder.

SET (AYARLA): (düğmeye basın)

- OSD menüsünde vurgulanan işlevi seçer veya ayarını belirler.

*1: <, >, △ ve ∇ işlevleri- monitör yönüne (yatay/dikey) göre değişir.

4 INPUT (Giriş) Düğmesi

INPUT (Giriş): OSD menüsü kapalıyken kullanılabilir girişler arasında geçiş yapar.

[DisplayPort1], [DisplayPort2], [HDMI1], [HDMI2], [OPTION]*1, [COMPUTE MODULE]*2. Giriş adları fabrika ön ayarlı adları ile gösterilir.

*1: Bu fonksiyon monitörde hangi Opsiyon Kartının kurulu olduğuna bağlıdır.

*2: Bu giriş isteğe bağlı Raspberry Pi Compute Modül Arayüz Kartı ve Raspberry Pi Compute Modül yüklendiğinde kullanılabilir. Bkz. [sayfa 83](#).

5 Güç Göstergesi

- Monitör çalışır moddayken mavi ışık verir*1.
- [SCHEDULE INFORMATION] (Program Bilgileri) fonksiyonu etkinleştirildiğinde Yeşil ve Kehribar rengi ışık dönüşümlü olarak yanıp söner.
- Monitörde bir bileşen arızası tespit edildiğinde, gösterge kırmızı renkte yanıp sönecek veya kırmızı ile mavi kombinasyonunda yanıp sönecektir.
- Lütfen [sayfa 36](#) kısmında bulunan Power ON - OFF (Güç Açık - Kapalı) Modları tablosuna bakın.

*1: [POWER INDICATOR]'da (Güç Göstergesi) [OFF] (Kapalı) seçili ise- monitör aktif moddayken LED yanmayacaktır. Bkz. [sayfa 106](#).

6 Uzaktan Kumanda Sensörü

Uzaktan kumandanın sinyal alır (kablolu uzaktan kumandayı kullanırken). Bkz. [sayfa 37](#).

7 Ortam Işığın Sensörü

Ortam aydınlatmasını algılayarak, monitörün çok daha keyifli izleme sağlayacak şekilde otomatik olarak parlaklık ayarı yapmasını sağlar. Bu sensörün üzerini kapatmayın. Bkz. [sayfa 49](#).

Terminal Paneli

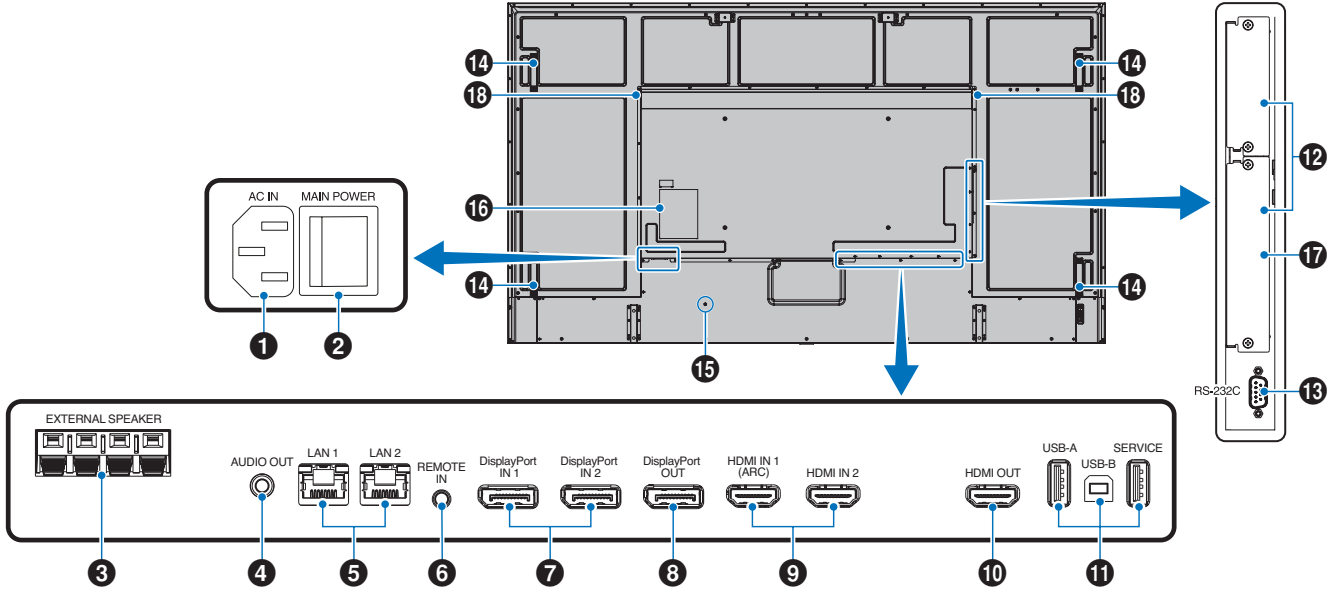

1 AC IN konektörü

Sağlanan güç kablosu ile bağlar.

2 Ana Güç Anahtarı

Ana gücü Açmak/Kapatmak için açma/kapatma düğmesi.

3 EXTERNAL SPEAKER TERMINAL (Harici Hoparlör Terminali)

Ses sinyalini verir.

Kırmızı terminal artıdır (+).

Siyah terminal eksidir (-).

NOT: Uyumlu olan Seçeneğe bağlı Hoparlörlerin listesi için lütfen tedarikçinizle iletişime geçin.

4 AUDIO OUT (Ses Çıkışı)

DisplayPort ve HDMI üzerinden harici bir cihaza ses sinyali çıkışı (stereo alıcı, amplifikatör vb.).

NOT: Bu konektör, bir kulaklık terminali değildir.

5 LAN Port 1/2 (RJ-45)

Monitörü ağ üzerinden yönetmek ve kontrol etmek için LAN'a bağlanın.

LAN papatya zinciri bağlantı kullanırken, birden fazla monitörü kontrol edin.

NOT: • LAN ağ iletişimi için, lütfen LAN kablosunu LAN1 bağlantı noktasına bağlayın.

- Lütfen Çoklu Monitör Bağlantısına bakın (bkz. [sayfa 65](#)).

6 REMOTE (Uzaktan Kumanda)

Monitörünüze bağlayarak bir opsiyonel sensör birimi kullanın.

NOT: • Belirtilmemişse bu bağlayıcıyı kullanmayın.

- Opsiyonel sensör ünitesi bağlandığında, monitörün uzaktan kumanda sensörü devre dışıdır.

7 DisplayPort IN 1/2 (DisplayPort Girişi)

DisplayPort sinyal girişi.

8 DisplayPort OUT (DisplayPort Çıkışı)

DisplayPort sinyal çıkışı.

9 HDMI IN 1/2 (HDMI1 (ARC)/HDMI2)

HDMI sinyal girişi.

NOT: • HDMI1 terminali, ses girişi için aynı zamanda ARC (Audio Return Channel) seçeneğini de destekler.

- ARC, monitörün sesini bir HDMI1 ARC konektörü ile ses ekipmanına gönderir.
- Dahil edilen ARC destekli HDMI kablosunu kullanın. Ses ekipmanı, monitörün sesini verecektir.
- Ses ekipmanı, dahil edilen uzaktan kumanda ile kontrol edilebilir.

10 HDMI OUT (HDMI Çıkışı)

HDMI sinyal çıkışı.

11 USB bağlantı noktaları

USB bağlantı noktası hakkında daha fazla bilgi için lütfen bkz. "[Bir USB cihazının bağlanması](#)" sayfa 34.

USB-A (Hub/0.5 A): Downstream bağlantı noktası (USB Tip A).

USB-B (Ctrl): Upstream bağlantı noktası (USB Tip B).

Servis (2A): Servis bağlantı noktası. USB cihazları için güç kaynağı.

Renk sensörü MDSVSENSOR 3 bağlayın.

12 Option Board Slot (Opsiyon Kartı Yuvası)

Bir Intel® SDM takmak için yuva.

NOT: Uyumlu Opsiyon Kartlarının bir listesi için lütfen tedarikçinize başvurun.

13 RS-232C IN (D-Sub 9-pin)

RS-232C fonksiyonlarını kontrol etmek için bir bilgisayar gibi, harici bir cihazdan gelen RS-232C girişini bağlayın. Bkz. [sayfa 63](#).

14 Tutamak

15 Güvenlik Yuvası

Kensington güvenlik kabloları/donanımı ile uyumlu güvenlik ve hırsızlık önleme kilidi yuvası.

NOT: Ürünler için Kensington web sitesini ziyaret edin.

16 Etiket

17 Raspberry Pi Compute Modül yuvası

Raspberry Pi Compute Modül Arayüz Kartı ve Raspberry Pi Compute Modülü kurmak için yuva. Bkz. [sayfa 83](#).

NOT: Kurulum, yetkili bir teknisyen tarafından yapılmalıdır. Compute Modülü Arabirim Kartı ve Raspberry Pi Compute Modülünü kendiniz yüklemeye çalışmayın.

18 Dahili Hoparlör

Kablosuz Uzaktan Kumanda

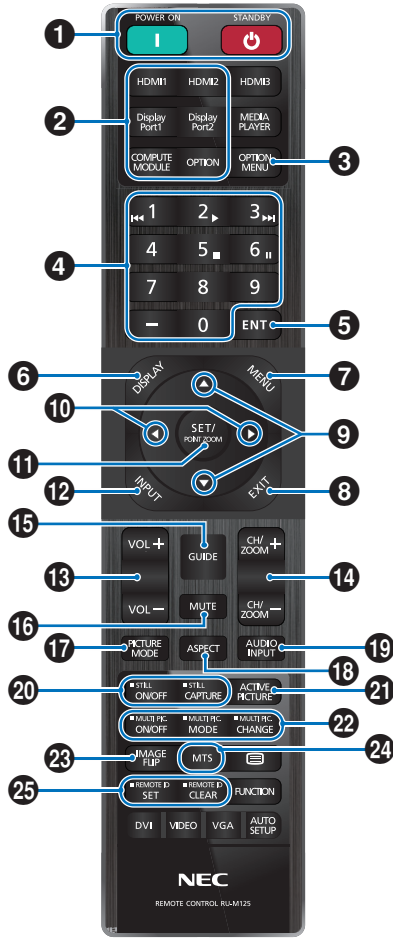

- NOT:**
- Açıklama içermeyen düğmeler monitörünüzün modeliyle kullanılmaz.
 - Bazı Uzaktan Kumanda düğmeleri CEC (Tüketici Elektronik Kontrolü) için kullanılır. CEC düğmeleri, mevcut CEC ayarının [MODE1] (MOD 1) veya [MODE2] (MOD 2) olmasına göre farklılık gösterir. Bkz. sayfa 32.

1 POWER ON (Güç Açma) ve STANDBY (Bekleme) Düğmeleri

POWER ON (Güç Açma), düşük güç modundan tam güce geri döndürür.

STANDBY (Bekleme), monitörü düşük güç moduna geçirir. Bkz. sayfa 36.

2 DIRECT INPUT (DİREK GİRİŞ) Düğmesi

Giriş derhal düğme adlarında bulunan girişle değiştirir. Düğme adları, giriş için fabrika ön ayarlı adını yansıtır.

3 OPTION MENU (Seçenek Menüsü) Düğmesi

Bir Opsiyon Kartı kurulduğunda kullanım içindir. Bkz. sayfa 23.

Bu işlev, monitörde hangi Opsiyon Kartının kurulu olduğuna bağlıdır.

4 KEYPAD (Tuş Takımı)

Parolaları ayarlamak, değiştirmek, kanalı değiştirmek ve REMOTE ID'yi (Uzaktan Kumanda Kimliği) ayarlamak için düğmelere basın. Bkz. sayfa 61.

5 ENT Düğmesi

Seçimleri gerçekleştirir.

Bir Opsiyon Kartı ile kullanım içindir. Bu işlev monitörde hangi Opsiyon Kartının kurulu olduğuna bağlıdır.

6 DISPLAY (Ekran) Düğmesi

Bilgi OSD'sini gösterir/gizler. Bkz. sayfa 41.

[PROTECT] (Koruma) menüsündeki [LOCK SETTINGS] (Kilit Ayarları) kısmında kilitlenmiş durumda ise, uzaktan kumanda düğmelerinin kilidini açar. Uzaktan kumanda kilidini açmak için DISPLAY (Ekran) düğmesine 5 saniyeden fazla basılı tutun. Bkz. sayfa 54.

7 MENU (Menü) Düğmesi

OSD menüsünü açar ve kapatır. Bkz. sayfa 41.

8 EXIT (Çıkış) Düğmesi

OSD içinde önceki OSD menüsüne geri dönmek için geri düğmesi işlevi görür.

Ana menüdeyken OSD menüsünü kapatmak için bir EXIT (Çıkış) düğmesi işlevi görür.

9 ▲/▼ Düğmesi (yukarı/aşağı düğmesi)

Vurgulanan alanı yukarı veya aşağı hareket ettirmek için OSD menüsü içinde gezinme düğmeleri işlevi görür.

10 ◀/▶ Düğmesi (sol/sağ düğmesi)

Vurgulanan alanı sola veya sağa hareket ettirmek için OSD menüsü içinde gezinme düğmeleri işlevi görür.

Seçili OSD menü ayarları içinde ayar seviyesini yükseltir veya alçaltır.

11 SET/POINT ZOOM (Ayarla/Nokta Yakınlaştırma) Düğmesi

SET (Ayarla): Bu düğme, OSD menüsü açık olduğunda ve bir seçim yaptığınızda ayar düğmesi işlevi görür.

POINT ZOOM (Nokta Yakınlaştırma): Bu düğme, OSD menüsü kapalı olduğunda bir nokta yakınlaştırma düğmesi işlevi görür. Bkz. sayfa 40.

12 INPUT (GİRİŞ) Düğmesi

Girişler arasında geçiş yapar.

Giriş adları, OSD menüsünde manuel olarak yeniden adlandırılmadığı sürece, giriş için fabrika ön ayarlı adını yansıtır.

13 VOLUME +/- (Ses) Düğmesi

Ses çıkış seviyesini yükseltir veya alçaltır.

14 CH/ZOOM +/- (Kanal/Yakınlaştır) Düğmesi*

Nokta yakınlaştırma seviyesini yükseltir veya alçaltır. Lütfen Nokta Yakınlaştırma talimatlarına bakın. Bkz. sayfa 40.

*: Bir Opsiyon Kartı ile kullanıldığında işlev, hangi Opsiyon kartının monitörde yüklü olduğuna bağlıdır.

15 GUIDE (Rehber) Düğmesi

Bir Opsiyon Kartı ile kullanım içindir. Bu işlev monitörde hangi Opsiyon Kartının kurulu olduğuna bağlıdır.

16 MUTE (Sessiz) Düğmesi

Monitörün sesini ve video çıkışını sessizleştirir. Monitörün ses ve video çıkışının sesini açmak için tekrar basın. Ayrıntılar için bkz. "MUTE SETTING (Sessiz Ayarı)" sayfa 106.

17 PICTURE MODE (Resim Modu) Düğmesi

[NATIVE] (Doğal), [RETAIL] (Satış), [CONFERENCING] (Konferans), [HIGHBRIGHT] (Yüksek Parlaklık), [TRANSPORTATION] (Taşınım) ve [CUSTOM] (Özel) resim modları arasında geçiş yapar. Bkz. sayfa 38.

18 ASPECT (Görüntü Oranı) Düğmesi

[FULL] (Tam), [WIDE]* (Geniş), [1:1], [ZOOM] (Yakınlaştır) ve [NORMAL] (Normal) görüntü oranları arasında geçiş sağlar. Bkz. sayfa 39.

*: Yalnızca HDMI1, HDMI2, OPTION (TMDS)*2, COMPUTE MODULE*1 (Compute Modülü) girişleri.

*1: Bu giriş isteğe bağlı Raspberry Pi Compute Modül Arayüz Kartı ve Raspberry Pi Compute Modül yüklendiğinde kullanılabilir.

*2: Bu fonksiyon monitörde hangi Opsiyon Kartının kurulu olduğuna bağlıdır.

19 AUDIO INPUT (Ses Giriş) düğmesi

[IN1], [IN2], [HDMI1], [HDMI2], [DisplayPort1], [DisplayPort2], [OPTION]*1 ve [COMPUTE MODULE]*2 için ses giriş kaynağını seçer.

*1: Bu fonksiyon monitörde hangi Opsiyon Kartının kurulu olduğuna bağlıdır.

*2: Bu giriş isteğe bağlı Raspberry Pi Compute Modül Arayüz Kartı ve Raspberry Pi Compute Modül yüklendiğinde kullanılabilir. Bkz. sayfa 83.

20 STILL (Sabitleme) Düğmesi

ON/OFF (Açma/Kapama) düğmesi: Resim modunu aktive/deaktive eder.

CAPTURE (YAKALA) düğmesi: Hareketsiz olan bir resmi yakalar.

- NOT:**
- Bu işlev, şu işlevlerden biri değiştirilirse serbest bırakılır: [ASPECT] (Görüntü Oranı), [MULTI PICTURE] (Çoklu Resim), [TILE MATRIX] (Kare Matris), [SCREEN SAVER] (Ekran Koruyucu) kısmında [MOTION] (Hareket), POINT ZOOM (Nokta Yakınlaştırma), [IMAGE FLIP] (Görüntü Çevirme), [QUICK INPUT CHANGE] (Hızlı Giriş Değiştirme), [OVERSCAN] (Aşırı Tarama), [DUAL DAISY CHAIN MODE] (Çiftli Papatya Zinciri Modu), [AUDIO INPUT] (Ses Girişi) ayarını değiştirirseniz veya STILL (Sabitleme) etkin durumdayken [DisplayPort1]'in [DisplayPort VERSION] (DisplayPort Sürümü) seçeneğini [1.4] olarak ayarlarsanız.
 - Bu işlev, şu işlevlerden biri etkin durumdayken devre dışıdır: [MULTI PICTURE] (Çoklu Resim), [SCREEN SAVER] (Ekran Koruyucu) kısmında [MOTION] (Hareket), POINT ZOOM (Nokta Yakınlaştırma), [TILE MATRIX] (Kare Matris), [IMAGE FLIP] (Görüntü Çevirme), [QUICK INPUT CHANGE] (Hızlı Giriş Değiştirme), [DUAL DAISY CHAIN MODE] (Çiftli Papatya Zinciri Modu), [ROTATE] (Döndür) veya giriş [DisplayPort1] olarak ve [DisplayPort VERSION] (DisplayPort Sürümü) [1.4] olarak ayarlanır.

- NOT:**
- Giriş sinyali [OPTION] (Seçenek) ise, bu düğmenin eylemi hangi Opsiyon Kartının monitörde yüklü olduğuna bağlıdır.

21 ACTIVE PICTURE (Aktif Resim) Düğmesi

Multi Picture (Çoklu Resim) Modu etkin olduğunda etkin resmi seçer. Bkz. sayfa 95.

22 MULTI PICTURE (Çoklu Resim) Düğmeleri

ON/OFF (Açma/Kapama) düğmesi: Multi Picture (Çoklu Resim) Modunu açar veya kapatır.

MODE (Mod) düğmesi: Mevcut Picture-In-Picture (2PIP) (Resim İçinde Resim) ve Picture-By-Picture (2PBP veya 4PBP) (Yan Yana Resim) modları arasında geçiş yapar.

CHANGE (Değiştirme) düğmesi: Seçili girişleri, 2PIP ayarlandığında Picture 1 (Resim 1) ve Picture 2 (Resim 2) arasında değiştirir.

Daha fazla bilgi için bkz. sayfa 95.

- NOT:** Multi Picture (Çoklu Resim) açık durumdayken, SET/POINT ZOOM (Ayarla/Nokta Yakınlaştırma) düğmesine basarsanız, etkin resmin resim boyutunu değiştirebilirsiniz.

23 IMAGE FLIP (Görüntü Çevirme) Düğmesi

[H FLIP] (Yatay Çevir), [V FLIP] (Dikey Çevir), [180° ROTATE] (180° döndür) ve [NONE] (Hiçbiri) arasında seçim yapmanızı sağlar. Bkz. sayfa 94.

24 MTS Düğmesi

Bir Opsiyon Kartı ile kullanım içindir. Bu işlev monitörde hangi Opsiyon Kartının kurulu olduğuna bağlıdır.

25 REMOTE ID (Uzaktan Kumanda Kimliği) Düğmesi

REMOTE ID (Uzaktan Kumanda Kimliği) fonksiyonunu etkinleştirir. Bkz. sayfa 61.

Bu Bölümün İçerdikleri:

- ⇒ “Kablolama Şeması” sayfa 28
- ⇒ “Kişisel Bilgisayara Bağlanma” sayfa 29
- ⇒ “HDMI ile bir Medya Cihazına Bağlanma” sayfa 29
- ⇒ “HDMI-CEC Komutu” sayfa 31
- ⇒ “Dahili Video Kaynakları” sayfa 33
- ⇒ “Bir USB cihazının bağlanması” sayfa 34

Harici Ekipmanı Bağlama

- NOT:**
- Görüntü kaybına neden olabileceğinden monitörün ana gücünü veya diğer harici ekipmanın gücünü açarken kabloları bağlamayın veya çıkarmayın.
 - Zayıflatıcı (dahili direnç) ses kablosu kullanmayın. Dahili direnci olan ses kablosu kullanımı ses seviyesini azaltır.

Bağlantıları yapmadan önce:

- Monitöre bağlamadan önce cihazın gücünü kapatın.
- Mevcut bağlantı türleri ve cihaz için talimatlar için cihazın kullanım kılavuzuna bakın.
- Veri bozulmasını önlemek için bir USB depolama aygıtını takmadan veya çıkarmadan önce monitörün ana gücünü kapatmanızı öneririz.

Kablolama Şeması

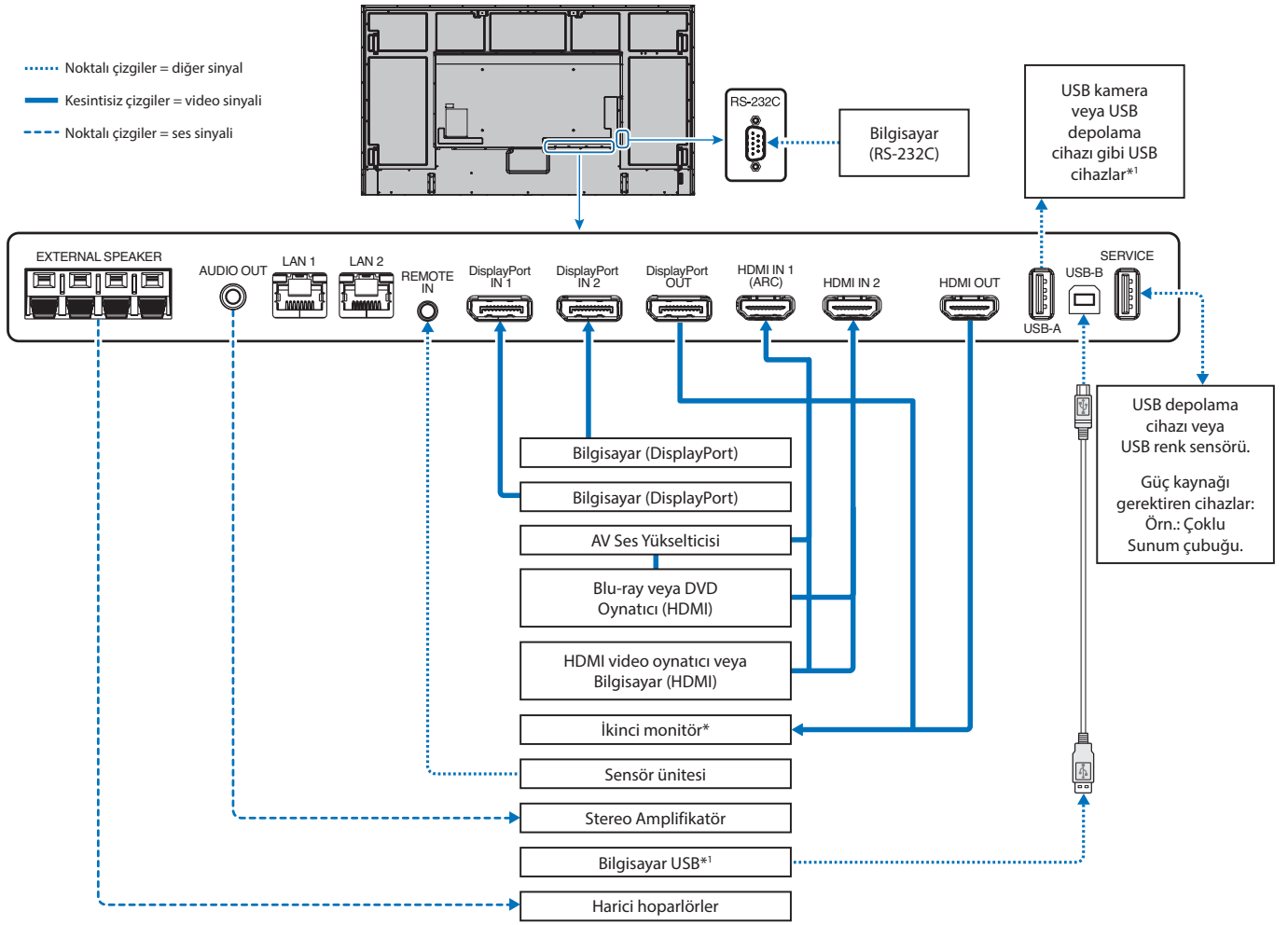

*: Papatya zincirlemeli çoklu monitörler için bağlanabilir monitör sayısının bir sınırı vardır.

*1: USB-B üzerinden bağlanan cihazlar USB-A üzerinden bağlanmış cihazı kullanabilir. Bkz. "Bir USB cihazının bağlanması" sayfa 34.

Kişisel Bilgisayara Bağlanma

HDMI ile bir Bilgisayara Bağlanma

- Lütfen HDMI logosu bulunan bir HDMI kablosu kullanın.
- Sinyali bilgisayarı açtıktan sonra görünmesi biraz zaman alabilir.
- Bazı ekran kartları veya sürücüler görüntüyü düzgün gösteremeyebilirler.
- Bir bilgisayarı HDMI ile kullandığınızda, ekran sürücülerini tam olarak uyumlu olmayabilir ve bir görüntüyü doğru görüntüleyemeyebilir, lütfen [OVERSCAN] (Aşırı Tarama) ögesini [AUTO] (Otomatik) veya [OFF] (Kapalı) olarak ayarlayın. Bkz. [sayfa 88](#).
- Kaynak sinyali 4K (50 Hz/60 Hz) veya HDCP 2.2 veya HDR ise, lütfen [ADVANCED] (Gelişmiş) altında [HDMI] kısmında [MODE2] olarak ayarlayın. Bkz. [sayfa 88](#).
- Bağlı olan bilgisayar açıldıktan sonra monitörün ana gücü açılırsa, bazen bir görüntü gösterilmeyebilir. Bu durumda lütfen bilgisayarı kapatın ve sonra tekrar açın.
- Giriş sinyali 4K olduğunda lütfen yüksek hızlı bir HDMI kablosu kullanın.

Bir Bilgisayarı DisplayPort ile Bağlamak

- Lütfen DisplayPort uyumluluk logolu bir DisplayPort kablosu kullanın.
- DisplayPort çıkış konektörünü kullanmak için, lütfen Video çıkışına bakın. Bkz. [sayfa 60](#).
- Sinyali bilgisayarı açtıktan sonra görünmesi biraz zaman alabilir.
- Bir DisplayPort kablosunu bir sinyal dönüştürme adaptörüne sahip bir bileşene bağlarken bir görüntü görünmeyebilir.
- Bazı DisplayPort kablolarında kilitleme işlevi bulunur. Bu kabloyu çıkartırken kilidi açmak için üst düğmeye basılı tutun.
- DisplayPort ses çıkışı için, OSD'de [AUDIO INPUT] (Ses Girişi) bölümünde [DisplayPort1] veya [DisplayPort2] olarak ayarlayın veya uzaktan kumanda [AUDIO INPUT] (Ses Girişi) düğmesini kullanarak [DisplayPort1] veya [DisplayPort2] seçeneklerini seçin.
- Bağlı olan bilgisayar açıldıktan sonra monitörün ana gücü açılırsa, bazen bir görüntü gösterilmeyebilir. Bu durumda lütfen bilgisayarı kapatın ve sonra tekrar açın.
- Giriş sinyali 8K ise, lütfen 8K logolu bir DisplayPort kablosu kullanın.

HDMI ile bir Medya Cihazına Bağlanma

Blu-ray oynatıcılar, akıllı medya oynatıcılar veya oyun konsollarında en yüksek görüntü ve ses kalitesi elde etmek için tek bir HDMI kablosu kullanarak bağlantı yapın. Bağlı medya oynatıcı 4K içeriği de destekliyorsa 4K UHD içeriği gösterilir.

Blu-ray disklerinde, DVD'lerde ve akış ortamlarında yüksek tanımlı içeriği engelleyen bir dijital haklar yönetimi türü olan HDCP (Yüksek Bant Genişliği Dijital İçerik Koruma) kodlamasını destekler, yasa dışı olarak kopyalanmasını veya yayınlanmasını engeller.

- NOT:**
- Uyumlu sinyal listesi [sayfa 80](#) içinde bulunabilir.
 - Hem medya oynatıcı hem de ekran kapalıyken HDMI kablosunu bağlayın.
 - HDMI logosu bulunan bir HDMI kablosu kullanın.
 - Bazı HDMI kabloları ve aygıtları farklı HDMI özellikleri nedeniyle görüntüyü doğru gösteremeyebilirler.
 - HDCP dijital sinyal üzerinden gönderilen video verilerinin yasadışı olarak kopyalanmasını önleyen bir sistemdir. Eğer dijital giriş üzerinden izleme yapamıyorsanız bu her zaman ekranın düzgün şekilde çalışmadığı anlamına gelmez.
 - Giriş sinyali 4K olduğunda lütfen yüksek hızlı bir HDMI kablosu kullanın.

ARC fonksiyonu ile ses ekipmanı bağlama

Ses ekipmanının dahil edilen ARC destekli HDMI kablosunu kullanarak ARC fonksiyonu ile HDMI1'e (ARC) bağlanması durumunda, ses ekipmanı monitörün sesini verir.

- HDMI1 (ARC) üzerinden gelen ses, OSD menüsü ile ayarlanamaz.
- ARC işlevi etkinleştirildiğinde, monitörün dahili hoparlörü veya monitöre bağlı harici hoparlörler sessize alınır.

HDMI-CEC (Tüketici Elektronik Kontrolü)

HDMI-CEC, HDMI üzerinden bağlanan uyumlu medya oynatıcılara iletişim kurma ve cihaz ile monitör arasında sınırlı kontrol olanağı sağlar. Örneğin bir Blu-ray oynatıcının açılması üzerine girişi uzaktan kumanda kullanmadan Blu-ray oynatıcısına derhal değiştirebilir. Tüm cihazlar tam uyumlu değildir ve bazı durumlarda medya cihazı üreticisi sadece kendi monitörleri veya TV'leri ile uyumluluk sağlayabilir. Bkz. "HDMI-CEC Komutu" sayfa 31

Desteklendiğinde, HDMI medya cihazını kontrol etmek için monitörün Uzaktan Kumandası kullanılabilir.

NOT: Bu bölümdeki talimatlar, monitörün OSD menüsündeki [CEC]'yi yapılandırmanıza yardımcı olur. Bu ayarlar, monitörün web kontrolleri kullanılarak da yapılandırılabilir.

CEC'yi Etkinleştirme

1. HDMI bağlantı noktasına bir CEC cihazı bağlayın.
Uzak kumanda üzerindeki HDMI tuşuna basın.
2. OSD menüsünü açmak için MENU (Menü) tuşuna basın.
3. [INPUT-ADVANCED] (Giriş-Gelişmiş) ve ardından [CEC] bölümüne gidin.
4. [CEC] için [MODE1] (Mod1) veya [MODE2] (Mod2) seçeneğini seçin.
5. [SEARCH DEVICE] (Cihazı Ara) altında SET (Ayarla) seçimini yapın.
Arama tamamlandığında, CEC bağlı bir cihaza sahip HDMI bağlantı noktası adı ile birlikte gösterilir. Bkz. [sayfa 89](#).
CEC cihazı bulunamazsa cihazın prize takılı, açık olduğundan, CEC'yi desteklediğinden ve CEC'nin etkin olduğundan emin olun. Üreticiye bağlı olarak, CEC özelliği farklı bir ada sahip olabilir. Cihazın ürün kılavuzuna bakın.
6. Uzaktan kumanda üzerinde EXIT (Çıkış) düğmesine basın.

HDMI-CEC Komutu

Lütfen HDMI bağlantı noktasına HDMI-CEC uyumlu bir cihaz bağlayın.

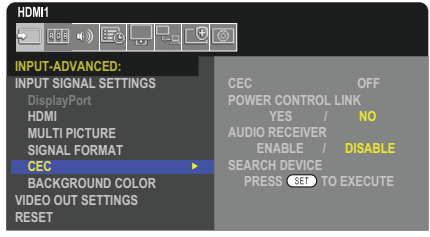
OSD menüsü	HDMI-CEC komut adı	Açıklama	Ayar
CEC (Tüketici Elektroniği Kontrolü)	One Touch Play (Tek Tuşla Oynatma)	Bir HDMI-CEC uyumlu cihaz açıldığında, bir HDMI kablusuyla cihaza bağlanan monitör de otomatik olarak açılır. Monitörün gücü açıldıktan sonra, giriş terminali otomatik olarak hedef HDMI'ye geçiş yapar. HDMI-CEC uyumlu cihazlar açıldığında monitör açılırsa, [INPUT] (Giriş) seçeneğini mevcut girişten [HDMI2]'ye değiştirir.	 <p>CEC seçeneklerini ayarlamak için lütfen aşağıdaki adımları izleyin.</p> <p>OSD'yi açmak için Menü tuşuna basın. ▲▼◀▶ düğmelerini kullanarak, CEC seçeneklerine girmek için [INPUT] (Giriş), [ADVANCED] (Gelişmiş), [CEC] bölümlerine gidin ve ardından SET/POINT ZOOM (Ayarla/Nokta Yakınlaştırma) düğmesine basın. [MODE1] veya [MODE2] seçeneklerini vurgulamak için ◀▶ düğmelerini kullanın ve ardından CEC seçeneğini etkinleştirmek için SET/POINT ZOOM (Ayarla/Nokta Yakınlaştırma) düğmesine basın.</p>
	Remote Control Pass Through (Uzaktan Kumanda Geçişi)	Monitörün kablosuz uzaktan kumanda işletimi, HDMI-CEC uyumlu cihazlar ile çalışır. Örneğin, monitör kablosuz uzaktan kumanda ile açılırsa ve oynat düğmesine basılırsa, bir HDMI-CEC uyumlu cihaz da açılacak ve oynat işlevi çalışacaktır.	
	Power Status (Güç Durumu)	Bağlı HDMI-CEC uyumlu cihazlar, monitör bekleme modunda veya açıksa monitörün güç durumunu alır.	
	System Information (Sistem Bilgisi)	Bu fonksiyon, bağlı olan bir HDMI-CEC uyumlu cihazın bilgisini (CEC sürümü, Fiziki Adres) alır. Buna ek olarak, bu fonksiyon "Dil Değiştir fonksiyonu" ile de uyumludur. Monitörün dili değiştirildiğinde, bağlı olan bir HDMI-CEC uyumlu cihazın dili de monitör için seçilmiş olan dile değişir. "Dil değiştirme fonksiyonu" için, bağlı olan HDMI-CEC uyumlu cihazın biden fazla dil destekliyor olması gereklidir.	
POWER CONTROL LINK (Güç Kontrol Bağlantısı)	System Standby (Sistem Beklemede)	Monitör, kablosuz uzaktan kumanda ile bekleme moduna alındıysa, HDMI-CEC uyumlu cihaz da aynı anda bekleme moduna girer. HDMI-CEC uyumlu bir cihaz kayıt yaparken monitör bekleme moduna geçerse, cihaz çalışmaya devam eder. Daha fazla bilgi için lütfen HDMI-CEC uyumlu cihazla birlikte verilen kullanıcı kılavuzuna bakın.	[POWER CONTROL LINK] (Güç Kontrol Bağlantısı) seçeneğini seçmek için ▲▼ düğmelerini kullanın. [YES] (Evet) seçeneğini vurgulamak için ◀▶ düğmelerini kullanın, ardından [YES] (Evet) seçeneğini seçmek için SET/POINT ZOOM (Ayarla/Nokta Yakınlaştırma) düğmesine basın.
AUDIO RECEIVER (Ses Alıcı)	System Audio Control (Sistem Ses Kontrolü)	Lütfen dahil edilmiş ARC destekli HDMI kablosu ile bir ses ekipmanını ARC fonksiyonu ile HDMI'ye (ARC) bağlayın. Kablosuz uzaktan kumanda üzerindeki Ses düğmesi, bağlı HDMI ARC ses ekipmanının sesini kontrol edebilir. Bu işlev etkin olduğunda, monitörün dahili hoparlörü veya monitöre bağlı harici hoparlör otomatik olarak MUTE (SESSİZE AL) ayarlanır.	[AUDIO RECEIVER] (Ses Alıcı) seçeneğini seçmek için ▲▼ düğmelerini kullanın ve ardından SET/POINT ZOOM (Ayarla/Nokta Yakınlaştırma) düğmesine basın. [ENABLE] (Etkinleştir) seçeneğini vurgulamak için ◀▶ düğmelerini kullanın ve ardından [ENABLE] (Etkinleştir) seçeneğini seçmek için SET/POINT ZOOM (Ayarla/Nokta Yakınlaştırma) düğmesine basın.
SEARCH DEVICE (Cihaz Ara)	Device OSD Name Transfer (Cihaz OSD Ad Aktarımı)	YES (Evet) seçeneğini vurgulamak için ◀▶ düğmelerini kullanın ve ardından arama başlatmak için SET/POINT ZOOM (Ayarla/Nokta Yakınlaştırma) düğmesine basın.	[SEARCH DEVICE] (Cihaz Ara) seçeneğini seçmek için ▲▼ düğmelerini kullanın. Bu işlev, monitörün HDMI bağlantılarında CEC uyumlu cihazları arar. Bir HDMI-CEC uyumlu cihaz başarı ile algılanırsa, bu işlev cihazın adını alır. Cihazın adı ve üzerinde bulunan HDMI bağlantısı görüntülenir.
	Routing Control (Yönlendirme Kontrolü)	Bir cihaz adı seçtiğinizde, HDMI-CEC uyumlu cihaz seçmiş olduğunuz giriş geçer. Cihazı seçtikten sonra kablosuz uzaktan kumanda, seçilmiş cihaz üzerinde işlevsel olur.	

CEC fonksiyonu Özellik İptal destekler.
HDMI-CEC uyumlu cihaz bağlantısı için lütfen Bağlantılara bakın (bkz. [sayfa 27](#)).

HDMI-CEC Uzaktan Kumanda düğmesi işlevleri

HDMI-CEC [MODE1] (MOD1)

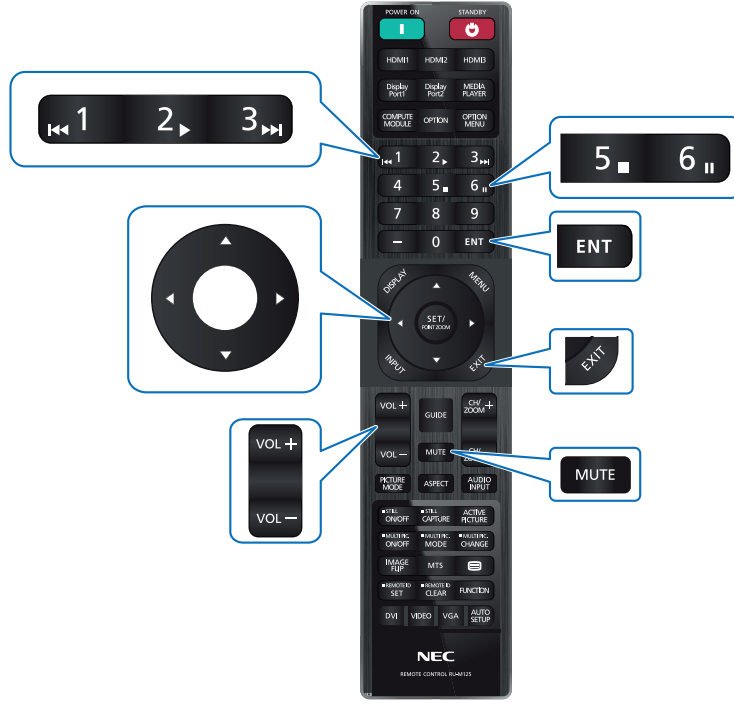

HDMI-CEC [MODE2] (MOD2)

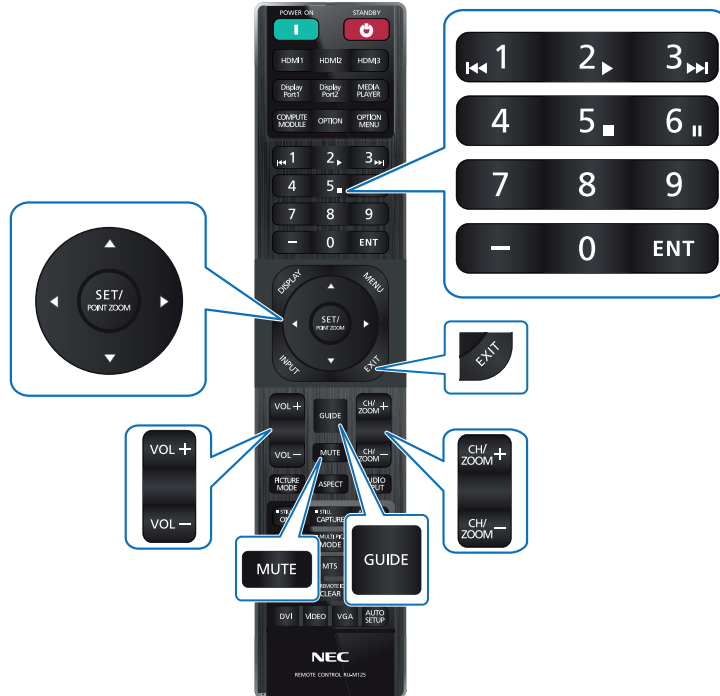

Dahili Video Kaynakları

Monitör için Opsiyon Kartları

Bir Opsiyon Kartı veya Raspberry Pi Compute Modülü Arayüz Kartı ve Raspberry Pi Compute Modülü monitörde kurulduğunda, OSD menüsünün [INPUT] (Giriş) listesinde kullanılabilir olarak görünecektir. Opsiyon Kartları, Raspberry Pi Compute Modül Arayüz Kartı ve Raspberry Pi Compute Modülü ayrı olarak mevcuttur ve monitöre fiziksel olarak takılmalıdır. Bu belge, herhangi bir ek opsiyon olmadan monitörün nasıl kullanılacağı ile ilgili talimatları içermektedir. Seçenek Devre Kartı ve Raspberry Pi Hesaplama Modülü Arayüz Kartının takılmış olduğu yerler, Terminal Paneli şemasında belirtilmiştir (bkz. [sayfa 23](#)). Tam kurulum ve kullanım talimatları cihazla birlikte gelir veya çevrimiçi olarak da temin edilebilir.

- NOT:**
- İsteğe bağlı DS1-IF20CE Compute Modülü Arabirim Kartı ve Raspberry Pi Compute Modülü ayrıca temin edilebilir. Daha fazla bilgi için, lütfen yetkili bir satıcı ile iletişime geçin. Kurulum yetkili bir teknisyen tarafından yapılmalıdır. Compute Modülü Arabirim Kartı ve Raspberry Pi Compute Modülünü kendiniz yüklemeye çalışmayın. Bkz. [sayfa 83](#).
 - Mevcut Opsiyon Kartları için lütfen tedarikçinizle temasa geçin.

Uyumlu USB depolama cihazını bağlama

Bir USB depolama cihazını FAT32 formatında biçimlendirin. Bir USB depolama aygıtının nasıl biçimlendirileceği ile ilgili olarak, bilgisayarın kullanım kılavuzuna veya Yardım dosyasına bakın.

Lütfen aşağıdaki çizime uygun olarak bu monitörle bir USB depolama cihazı kullanın.

USB depolama aygıtının fiziksel boyutu aşağıda listelenen desteklenen boyuttan daha büyükse, lütfen bir USB uzatma kablosu kullanın.

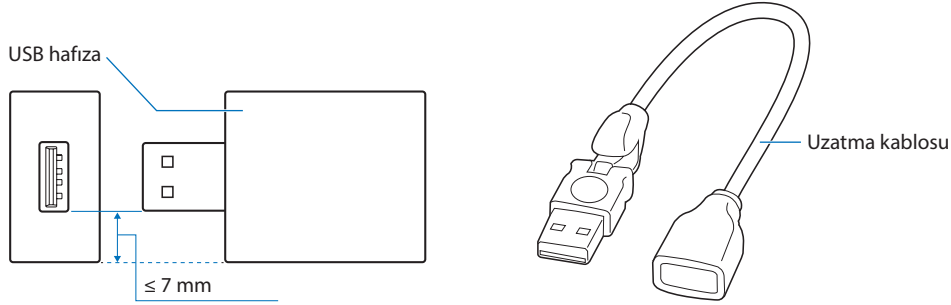

- NOT:**
- Monitör bağlı bir USB depolama cihazını tanımiyorsa, dosya yapısının FAT32 olduğundan emin olun.
 - Monitörün ticari olarak satılan tüm USB depolama cihazlarıyla çalışması garanti edilmez.

Bir USB cihazının bağlanması

Monitörün terminal panelindeki bazı USB bağlantı noktalarının, bağlı USB cihazının türüne bağlı olarak farklı kullanımları vardır. Bu bağlantı noktalarını desteklenen cihazlarla kullanırken lütfen bu talimatları izleyin.

USB-A (Hub/0.5A): USB downstream bağlantı noktası (Tip A.)

Harici USB cihazları tarafından kullanılan bağlantı (kamaralar, flash bellek, klavyeler vb. gibi)

USB-B (Ctrl): USB upstream bağlantı noktası (Tip B).

Bir USB kablosu ile bir bilgisayara bağlantı. USB-B (Ctrl) bağlı USB uyumlu bir bilgisayar, USB-A (Hub/0.5A) bağlantı noktasına bağlı cihazları kontrol edebilir.

Servis (2A): Servis bağlantı noktası/Güç kaynağı bağlantı noktası.

Bu bağlantı noktası gelecekteki yazılım yükseltmeleri içindir.

HDMI akıllı ortam veya sunum çubuğu gibi bağlı bir USB cihazına 2A'ya kadar güç sağlar. Gerçek güç tüketimi miktarı bağlı olan cihaza göre değişir. 2A'yı destekleyen bir USB kablosu kullandığınızdan emin olun.

OSD'de [SYSTEM] (Sistem) menüsünün [USB] ayarlarında [USB POWER] (USB Gücü) seçeneğini etkinleştirin. Bkz. [sayfa 107](#).

Lütfen güç kaynağı bilgileri için teknik özellikler sayfalarına bakın. Bkz. [sayfa 79](#).

[CLONE SETTING] (Klon Ayarı) seçeneği seçildiğinde, USB depolama cihazı üzerinden monitör ayarlarını içe veya dışa aktarır.

NOT: Servis (2A) bağlantı noktasına bir renk sensörü bağlarken, lütfen [USB] kısmında bulunan [EXTERNAL CONTROL] (Harici Kontrol) seçeneğini [DISABLE] (Devre Dışı) olarak ayarlayın.

- NOT:**
- USB aygıtı veya kabloyu takarken lütfen konektör şeklinin ve yönünün doğru şekilde hizalandığından emin olun.
 - Bir USB depolama aygıtının monitör açıkken bağlanması/bağlantısının kesilmesi tavsiye edilmez. Monitörün hasar görmesini ve bağlı cihazın veri dosyalarındaki olası bozulmayı önlemek için bağlantı yapmadan veya bağlantıların kesilmesinden önce monitörün ana güç anahtarı kapalı olmalıdır.

Bu Bölümün İçerdikleri:

- ⇒ "Power ON - OFF (Güç Açık ve Kapalı) Modları" sayfa 36
- ⇒ "Uzaktan Kumanda için Çalışma Aralığı" sayfa 37
- ⇒ "Güç İdaresini Kullanma" sayfa 37
- ⇒ "Bilgi OSD'sini Gösterme" sayfa 38
- ⇒ "Resim Modları Arasında Geçiş Yapma" sayfa 38
- ⇒ "Görüntü Oranını Ayarlama" sayfa 39
- ⇒ "Point Zoom (Nokta Yakınlaştırma) işlevini kullanma" sayfa 40
- ⇒ "OSD (Ekran Üstü) Kontroller" sayfa 41

Power ON - OFF (Güç Açık ve Kapalı) Modları

Monitörü açmak için Kontrol Panelinde  düğmesine veya uzaktan kumanda üzerindeki POWER ON (Güç Açma) düğmesine basın. Monitörün güç LED'i, monitörün mevcut durumunu gösterir. Güç göstergesi hakkında bilgi için lütfen aşağıdaki tabloya bakınız.

Güç göstergesi durumu ve aydınlatma düzeni	Şart	Toparlanma
Mavi yanıyor	Normal	1. Monitörü uzaktan kumanda veya monitör düğmesi ile açın. 2. Monitöre bir AV sinyal girişi gönderin.
Yanıp sönen yeşil ışık*1	Aşağıdaki koşullardan herhangi birinde ayarladığınız süre boyunca monitör tarafından herhangi bir giriş sinyali algılanmadı: <ul style="list-style-type: none">• Monitör bir Opsiyon Kartı kullanıyor*2.• [USB POWER] (USB Gücü), [ON] (Açık) olarak ayarlanmış.• [SLOT POWER] (Yuva Gücü), [ON] (Açık) olarak ayarlanmış.• [CEC]'nin [POWER CONTROL LINK] (Güç Kontrol Bağlantısı), [ENABLE] (Etkin) olarak ayarlanmış.• [DisplayPort VERSION] (DisplayPort Sürümü), [1.2 MST] veya [1.4 MST] olarak ayarlanmış.• [QUICK START] (Hızlı Başlangıç), [ENABLE] (Etkin) olarak ayarlanmış.	
Kehribar rengi yanıyor	Ayarladığınız süre boyunca ekran tarafından hiçbir AV sinyal girişi algılanmadı. (ağ sinyal girişi ile)	
Kehribar rengi yanıp sönüyor	Ayarladığınız süre boyunca ekran tarafından hiçbir AV sinyal girişi algılanmadı. (ağ sinyal girişi yok)	
Kırmızı yanıyor	Monitörü uzaktan kumanda veya monitör düğmesi ile kapatın.	Monitörü uzaktan kumanda veya monitör düğmesi ile açın.

*1: Otomatik güç tasarrufu seçeneği için zaman ayarı, [POWER SAVE SETTINGS] (Güç Tasarrufu Ayarları) bölümünde mevcuttur (Bkz. [sayfa 101](#)).

*2: [SLOT POWER] (Yuva Gücü), [ON] (Açık) veya [AUTO] (Otomatik).

- NOT:**
- Monitörün açıldığı ve normal şekilde çalıştığını belirten mavi güç göstergesi, monitörün OSD menü seçeneklerinde kapatılabilir. Bkz. [sayfa 106](#).
 - Gösterge kısa ve uzun kombinasyonu şeklinde kırmızı olarak yanıp sönüyorsa, belirli bir arıza gerçekleşmiş olabilir. Lütfen satıcınızla görüşün.

Monitörü uzaktan kumanda üzerindeki POWER ON (Güç Açma) düğmesini veya Kontrol Paneli üzerindeki  düğmesini kullanarak açmak için Ana Güç anahtarı ON (Açık) pozisyonunda olmalıdır.

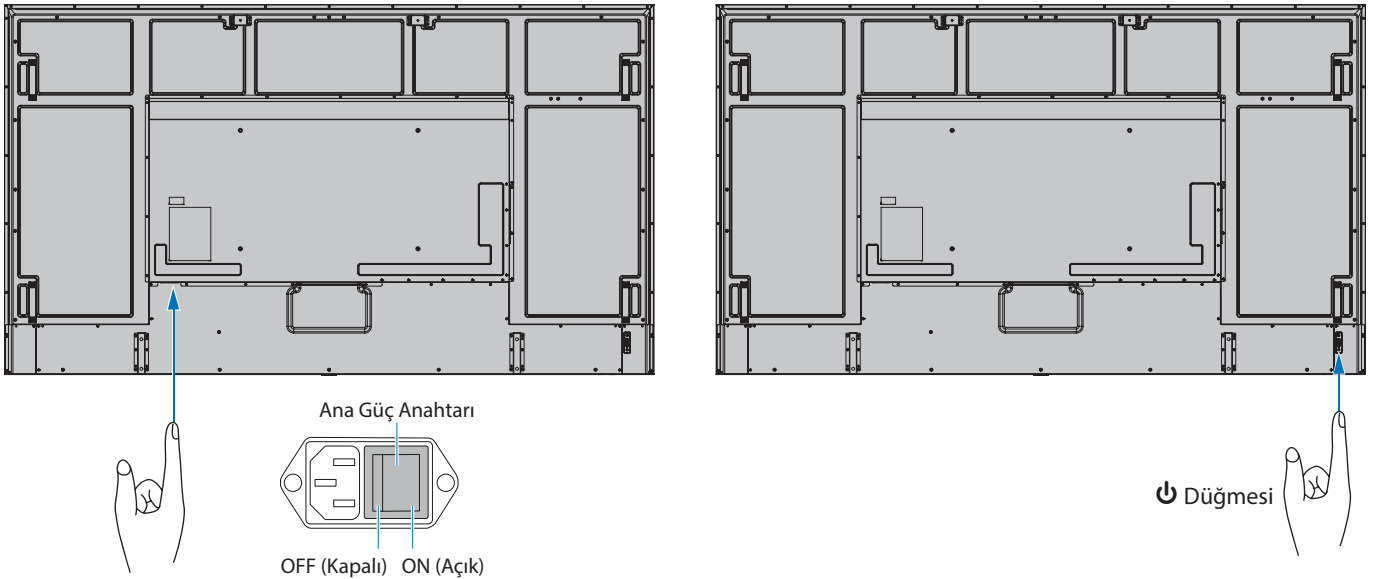

Uzaktan Kumanda için Çalışma Aralığı

Düğme basma işlemi sırasında uzaktan kumandanın üstünü monitörün uzaktan kumanda sensörüne doğru yönlendirin.

Uzaktan kumandayı uzaktan kumanda sensörüne 7 metre mesafe içinden veya 3,5 metre mesafe içinde yatay ve dikey 30° açı ile kullanın.

NOT: Uzaktan kumanda sistemi, doğrudan güneş ışığı veya güçlü aydınlatma uzaktan kumanda sensörüne çarptığında veya arada bir nesne olduğunda çalışmayabilir.

Uzaktan kumanda koruması

- Güçlü çarpmalara maruz bırakmayın.
- Uzaktan kumandanıza su ve diğer sıvıların sıçramasına izin vermeyin. Uzaktan kumanda ıslanırsa hemen kurulayın.
- Isı ve buhardan koruyun.
- Pilleri yerleştirme haricinde uzaktan kumandayı açmayın.

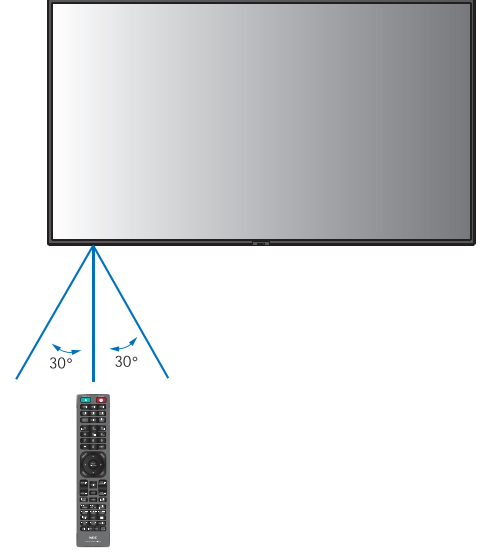

Güç İdaresini Kullanma

Bu işlev kullanımda değilken monitörün güç tüketimini azaltır.

Bir bilgisayara bağlandığında, bilgisayarın güç yönetimi ayarlarında belirtilen süre boyunca klavye veya fare kullanılmadığında monitörün güç tüketimi otomatik olarak azalır. Daha fazla bilgi için bilgisayarınızın kullanım kılavuzuna bakın.

Blu-ray, DVD veya video akışı oynatıcısı gibi bir AV kaynağına bağlandığında, monitörün "sinyal girişi yok" algılamasından belirli bir süre geçtikten sonra monitörün güç tüketimi otomatik olarak azalır. Bu seçenek, OSD'nin [POWER SAVE SETTINGS] (Güç Tasarrufu Ayarları) menüsünde bulunan [POWER SAVE] (Güç Tasarrufu) kısmında açılır veya kapatılır. Bkz. [sayfa 101](#).

- NOT:**
- Kullanılan bilgisayara ve ekran kartına bağlı olarak bu fonksiyon çalışmayabilir.
 - Video sinyali kesildikten sonra monitör önceden ayarlanmış bir zaman periyodunda otomatik olarak kapanır. Lütfen [POWER SAVE SETTINGS] (Güç Tasarrufu Ayarları) kısmında [TIME SETTING] (Zaman Ayarı) seçeneğine bakın [sayfa 101](#).
 - Monitörün belirli zamanlarda açılması veya bekleme moduna geçmesi için programlar oluşturulabilir. Bkz. [sayfa 44](#).
 - Güç yönetimi fonksiyonu için lütfen [POWER SAVE SETTINGS] (Güç Tasarrufu Ayarları) kısmında [POWER SAVE] (Güç Tasarrufu) seçeneğine bakın.

Bilgi OSD'sini Gösterme

Bilgi OSD aşağıdakiler gibi bilgi sağlar: Giriş kaynağı, vb.

Bilgi OSD'sini getirmek için uzaktan kumanda üzerindeki DISPLAY (Ekran) düğmesine basın.

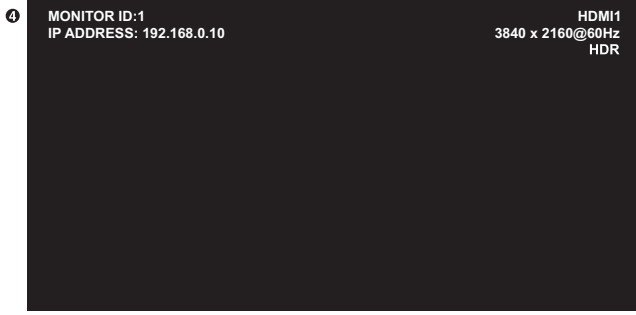

- 1 Input name (Giriş adı)
- 2 Resolution Information (Çözünürlük Bilgisi)
- 3 HDR Information (HDR Bilgisi)
- 4 Communication Info* (Haberleşme Bilgisi)

* [COMMUNICATION INFO.] seçeneği [ON] (Açık) durumda olduğunda gösterilir.

Yeşil: Bağlı LAN

Kırmızı: Bağlı olmayan LAN

Resim Modları Arasında Geçiş Yapma

[NATIVE] (Doğal), [RETAIL] (Satış), [CONFERENCING] (Konferans), [HIGHBRIGHT] (Yüksek Parlaklık), [TRANSPORTATION] (Taşınım) ve [CUSTOM] (Özel) resim modları arasında geçiş yapmak için kablosuz uzaktan kumanda üzerindeki PICTURE MODE (Resim Modu) düğmesine basın.

Resim modları, genel kullanım ayarları ile önceden yapılandırılmıştır. Resim modu ayarlarını değiştirme talimatları için bkz. ["Diğer Resim Modlarını Kullanma" sayfa 51.](#)

Görüntü Oranını Ayarlama

Mevcut giriş sinyali için mevcut seçenekler arasında geçiş yapmak için uzaktan kumandadaki ASPECT (Görüntü Oranı) düğmesine basın.

DisplayPort1, DisplayPort2, OPTION (DisplayPort)*¹ için

- [FULL] (Tam) → [1:1] → [ZOOM] (Yakınlaştır) → [NORMAL]



For HDMI1, HDMI2, OPTION (TMDS)*¹, COMPUTE MODULE*² için

- [FULL] (Tam) → [WIDE] (Geniş) → [1:1] → [ZOOM] (Yakınlaştır) → [NORMAL]



*¹: Bu işlev, monitörde hangi Opsiyon Kartının kurulu olduğuna bağlıdır.

*²: Bu giriş, isteğe bağlı Raspberry Pi Compute Modül Arayüz Kartı ve Raspberry Pi Compute Modül yüklendiğinde kullanılabilir.

Görüntünün görüntü oranı	Değiştirilmemiş görüntü* ³	Görüntü oranı için tavsiye edilen seçim* ³	Açıklama
4:3		[NORMAL] (Normal)	Kaynaktan gönderilen görüntü oranını yeniden üretir.
Sıkıştır		[FULL] (Tam)	Tüm ekranı doldurur.
Harf kutusu		[WIDE] (Geniş)	Bütün ekranı doldurmak için bir 16:9 harf kutusu sinyalini genişletir.

*³: Gri alanlar ekranın kullanılmamış bölümlerini belirtir.

[1:1]: Görüntüyü 1'e 1 piksel formatında gösterir.

[ZOOM] (Yakınlaştır): Yakınlaştırma işlevi, görüntüyü aktif ekran alanının ötesine genişleterek görüntü boyutunu artırır. Görüntünün aktif ekran alanı dışındaki kısımları gösterilmez.

ZOOM (Yakınlaştır)

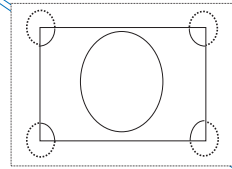

ZOOM (Yakınlaştır)

Point Zoom (Nokta Yakınlaştırma) işlevini kullanma



POINT ZOOM (Nokta Yakınlaştırma) işlevi, görüntü boyutunu artırır ve aynı anda görüntüyü yatay ve dikey olarak genişletir. Görüntü, boyutunun 10 katına kadar artırılabilir.

1. Uzaktan kumandadaki SET/POINT ZOOM (Ayarla/Nokta Yakınlaştırma) düğmesine basın. Ekranda bir büyüteç simgesi belirir.
2. Büyüteci, odaklanmak istediğiniz görüntünün alanına ▲ ▼ ◀ ▶ düğmelerine basarak taşıyın.
3. Yakınlaştırmak için CH/ZOOM+ düğmesine basın. Uzaklaştırmak için CH/ZOOM- düğmesine basın. Görüntü, yakınlaştırırken etkin ekran alanını geçecek şekilde genişler. Büyüteç konumundaki alan, her büyütme seviyesinde ekranın merkezine yakınlaşır.
4. Büyüteci kapatmak için SET/POINT ZOOM (Ayarla/Nokta Yakınlaştır) düğmesine basın.
5. Görüntü, büyüteç kapatıldıktan sonra yakınlaşmış şekilde kalacaktır. Normal görüntü boyutuna geri dönmek için EXIT (Çıkış) tuşuna basın.

NOT: • Bu işlevi kullanırken görüntü bozuk görünebilir.

- Bu işlev, şu işlevlerden biri etkin durumda olduğunda devre dışıdır: [SCREEN SAVER] (Ekran Koruyucusu) kısmında [MOTION] (Hareket), [TILE MATRIX] (Kare Matris), [MULTI PICTURE] (Çoklu Resim), [IMAGE FLIP] (Görüntü Çevirme), [QUICK INPUT CHANGE] (Hızlı Giriş Değiştirme), [CEC] kısmında [MODE1] (Mod1) veya [MODE2] (Mod2), [DUAL DAISY CHAIN MODE] (Çiftli Papatya Zinciri Modu), [ROTATE] (Döndür) veya giriş [DisplayPort1] olarak ve [DisplayPort VERSION] (DisplayPort Sürümü) [1.4] olarak ayarlanır.
- POINT ZOOM (Nokta Yakınlaştırma) işlevi etkin durumdayken, STILL (Sabitlenme) işlevi çalışmaz.
- [ASPECT] (Görüntü Oranı) ayarı [ZOOM] (Yakınlaştır) ise, POINT ZOOM (Nokta Yakınlaştır) düğmesine basmak otomatik olarak [ASPECT] (Görüntü Oranı) seçeneğini [FULL] (Tam) olarak ayarlar ve ardından POINT ZOOM (Nokta Yakınlaştır) işlevini başlatır.
- POINT ZOOM (Nokta Yakınlaştır) kapatıldıktan sonra, [ASPECT] (Görüntü Oranı) önceki ayarına [ASPECT] (Oran) ayarına dönecektir. POINT ZOOM (Nokta Yakınlaştırma) işlemi esnasında [ASPECT] (Görüntü Oranı) değiştirildiğinde, [ZOOM] (Yakınlaştır) seçeneği [FULL] (Tam) olarak ayarlanacaktır.
- Büyüteç simgesi aktif resim alanının dışında hareket etmeyecektir.
- Görüntü, giriş sinyalini değiştirdikten sonra veya ekran kapatıldığında normal boyuta döner.
- POINT ZOOM (Nokta Yakınlaştırma), DisplayPort sinyalinde 4K (60 Hz) 10bit kullanılamaz.
- Bu işlev, bu işlev çalışırken bu işlevlerden biri etkin olduğunda serbest bırakılır: [SCREEN SAVER] (Ekran Koruyucu) kısmında [MOTION] (Hareket), [TILE MATRIX] (Kare Matris), [MULTI PICTURE] (Çoklu Resim), [IMAGE FLIP] (Görüntü Çevirme), [QUICK INPUT CHANGE] (Hızlı Giriş Değiştirme), [CEC]'de [MODE1] (Mod1) veya [MODE2] (Mod2), [DUAL DAISY CHAIN MODE] (Çiftli Papatya Zinciri Modu), [AUDIO INPUT] (Ses Girişi), [ROTATE] (Döndür) veya giriş [DisplayPort1] olarak ve [DisplayPort VERSION] (DisplayPort Sürümü) [1.4] olarak ayarlanır.

OSD (Ekran Üstü) Kontroller

NOT: Bazı menüler, modele veya isteğe bağlı donanımına paralel olarak mevcut olmayabilir.

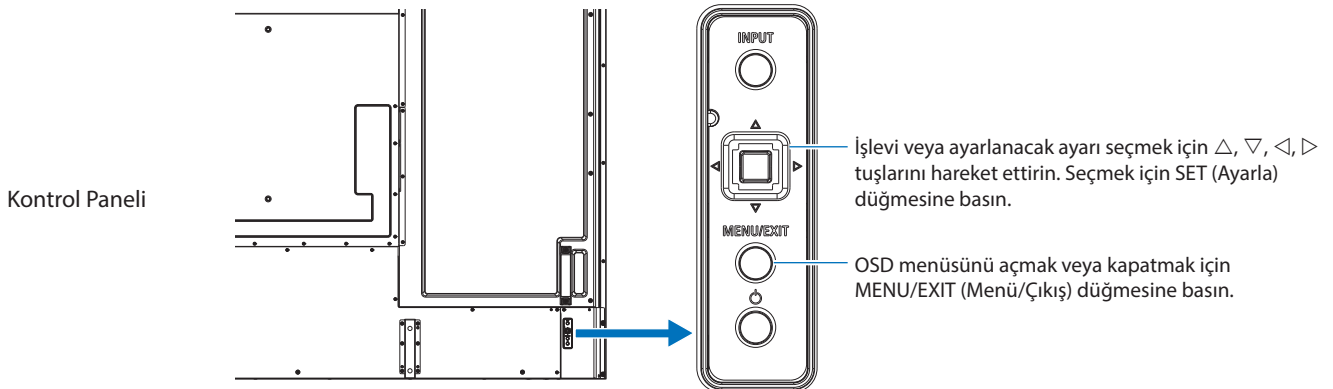
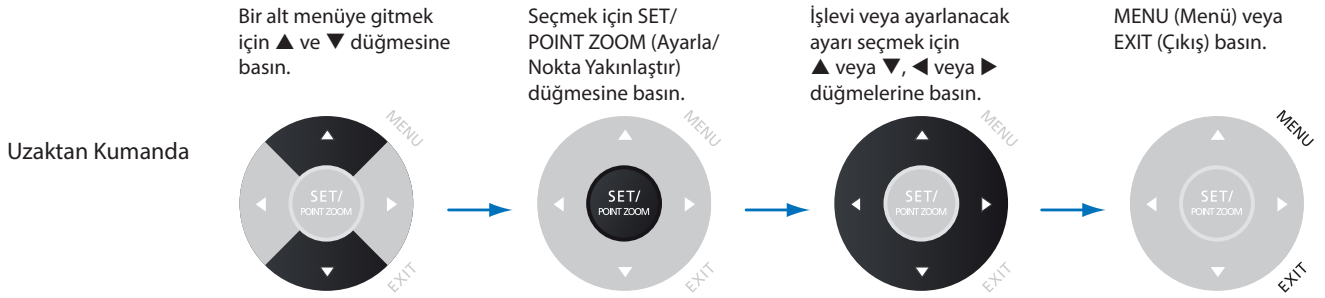
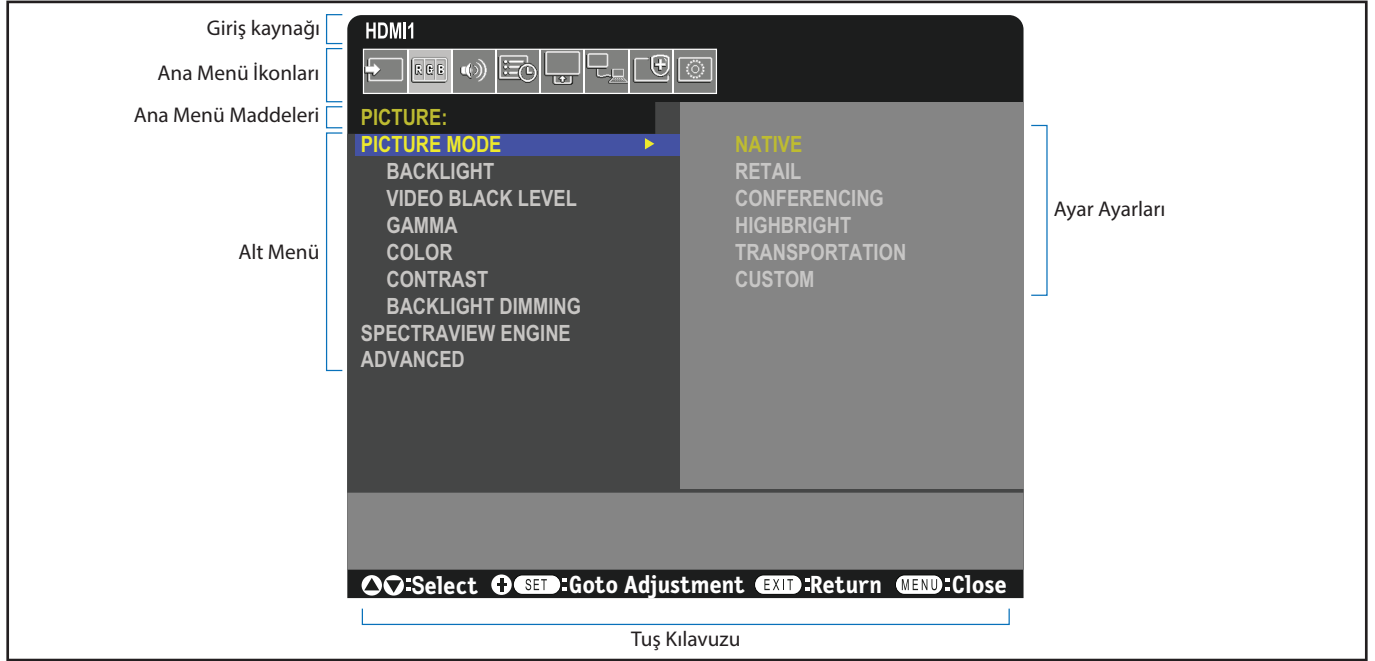

Aşağıda kontrollerin hangi menü öğelerinin altında olduğunun kısa bir özeti verilmiştir. Tüm seçeneklerin bir listesi “OSD Kontrolleri Listesi” sayfa 85 kısmında bulunmaktadır.



INPUT (Giriş): Giriş sinyali kaynağı ile ilgili ayarları seçin.



PICTURE (Resim): Varsayılan resim modlarından birini seçin, renk ayarlarını manuel olarak ayarlayın, görüntü oranını ayarlayın ve resim ile ilgili diğer ayarları düzenleyin.



AUDIO (Ses): Ses, denge, ekolayzeri ayarlayın ve ses ile ilgili seçenekleri seçin.



SCHEDULE (Program): Otomatik güç açma/kapanma programları oluşturun, gün ışığı tasarruf zamanlarını ve kapanma zamanlayıcısını ayarlayın.



SLOT (Yuva): Takılı ise bir Opsiyon Kartı ile ilgili ayarları seçin.



NETWORK (Ağ): Ağ bilgileri, güvenliği vb. seçenekleri ayarlayın.



PROTECT (Koruma): Monitör donanımını korumak, soğutma fanlarını yapılandırmak, otomatik güç tasarrufu ve açma gecikmesini ayarlamak ve monitörde bir hata oluştuğunda e-posta ile bilgilendirilmeyi etkinleştirmek ile ilgili seçenekleri seçin.



SYSTEM (Sistem): Monitör bilgilerini görüntüleyin, tarih ve saati ve belirleyin, ekran menüsünün dilini seçin veya bir fabrika sıfırlaması gerçekleştirin.

Bu Bölümün İçerdikleri:

- ⇒ "Bir Güç Programı Oluşturma" sayfa 44
- ⇒ "Gelişmiş Renk Ayarı" sayfa 45
- ⇒ "Diğer Resim Modlarını Kullanma" sayfa 51
- ⇒ "Güvenliği Ayarlama ve Ekran Kontrollerini Kilitleme" sayfa 52

Bir Güç Programı Oluşturma

Program fonksiyonu, monitörün farklı zamanlarda güç açma ve bekleme modları arasında otomatik olarak değişim yapmasını sağlar.

Programı programlamak için:

1. [SCHEDULE] (Program) menüsüne girin.

- ① Uzaktan kumandayı kullanarak, ▲ ve ▼ düğmelerini kullanarak [SCHEDULE SETTINGS] (Program Ayarları) seçeneğini vurgulayın.
- ② Ayarlar menüsüne girmek için SET/POINT ZOOM (Ayarla/Nokta Yakınlaştır) seçeneğine veya ► düğmesine basın.
- ③ İstenen program numarasını vurgulayın ve SET/POINT ZOOM (Ayarla/Nokta Yakınlaştır) düğmesine basın.
- ④ Numaranın yanındaki kutu sarıya dönecektir. Program artık programlanabilir.

2. [POWER] (Güç) seçeneğini vurgulamak için ▼ düğmesini kullanın. [ON] (Açık) olarak ayarlamak için ◀ ve ▶ düğmelerini kullanın.

Bir güç kapatma programı ayarlamak için, [OFF] (Kapalı) olarak ayarlayın.

3. [TIME] (Zaman) seçeneğini vurgulamak için ▼ düğmesini kullanın. Zamanı ayarlamak için ◀ ve ▶ düğmelerini kullanın.

4. [INPUT] (Giriş) seçeneğini vurgulamak için ▲ ve ▼ düğmelerini kullanın. Giriş kaynağını seçmek için ◀ ve ▶ düğmelerini kullanın.

5. [DATE] (Tarih) veya [EVERY WEEK] (Her Hafta) seçeneklerini seçmek için ▼ düğmesini kullanın. Program için uygun olan menüde SET/POINT ZOOM (Ayarla/Nokta Yakınlaştırma) düğmesine basın.

Program belirli bir günde çalıştırılacaksa [DATE] (Tarih) seçeneğini seçin ve ardından SET/POINT ZOOM (Ayarla/Nokta Yakınlaştırma) düğmesine basın.

Eğer haftalık bir program isteniyorsa, ▲ ve ▼ düğmelerini kullanarak [EVERY WEEK] (Her Hafta) seçeneğini seçin ve seçmek için SET/POINT ZOOM (Ayarla/Nokta Yakınlaştırma) düğmesine basın. Ardından belirli günü seçin ve SET/POINT ZOOM (Ayarla/Nokta Yakınlaştırma) düğmesine basın.

6. Bir program programlandıktan sonra kalan programlar daha sonra ayarlanabilir. OSD'den çıkmak için MENU (Menü) düğmesine veya önceki menüye dönmek için EXIT (Çıkış) düğmesine basın.

- NOT:**
- Programları eklemeyen önce [DATE & TIME] (Tarih ve Zaman) seçeneğinin ayarlanması gerekmektedir.
 - Yapılandırılmış programlar, [SCHEDULE INFORMATION] (Program Bilgileri) penceresinden çıkarken kaydedilir.
 - Birden fazla program aynı anda başlayacak şekilde ayarlanmışsa, en yüksek sayıya sahip çakışan programa öncelik verilir.
 - [OFF TIMER] (Kapanma Zamanlayıcı) ögesi [ON] (Açık) olarak ayarlandığında programlar çalışmayacaktır.
 - Giriş artık geçerli değilse, metin kırmızı renkte görüntülenir. Örneğin, program için giriş ayarlandıktan sonra aşağıdaki ayarlar değiştirilirse, metin kırmızıya döner ve giriş değişikliği gerçekleşmez:
 - [DUAL DAISY CHAIN MODE] (Çiftli Papatya Zincir Modu), [VIDEO OUT SETTINGS] (Video Çıkış Ayarları)'nda [ENABLE] (Etkinleştir) olarak ayarlandı veya,
 - [AUTO INPUT CHANGE] (Otomatik Giriş Değiştirme), [CUSTOM DETECT] (Özel Algı) olarak ayarlandı ancak programda seçilen giriş [CUSTOM DETECT] (Özel Algı) içinde seçilmedi.
 - [SCHEDULE INFORMATION] (Program Bilgileri) (Program Ayarları) menüsü açıkken programlar çalışmaz.

Monitörün tarih ve saatini ayarlayın:

TIME ZONE (Zaman Dilimi): Monitörün kullanıldığı bölge ve UTC (Koordine Edilmiş Evrensel Zaman) arasındaki zaman farkını ayarlar.

- Başlangıç değeri: +00:00.
- Monitörü Japonya'da kullanırken, zamanı [+09:00] olarak ayarlayın.

INTERNET TIME SERVER (İnternet Saati Sunucusu): Tarih ve saati, ağda bulunan NTP sunucusuyla senkronize ederek, otomatik olarak ayarlar.

- Zamanı, doğru saate ulaşmak için ağ üzerinde NTP sunucusu ile senkronize ederken, [INTERNET TIME SERVER] (İnternet Saati Sunucusu) seçeneğini [ON] (Açık) olarak ayarlayın. Ardından NTP sunucusunun IP adresini veya [HOST NAME] (Ana Bilgisayar Adı) girin ve [UPDATE] (Güncelle) işlemi gerçekleştirin.

Önemli:

- Monitörün güç kablosunun fişten çekilmesini takiben yaklaşık bir haftalık bir süre geçtikten sonra, saat sıfırlanacak ve saat işlevi duracaktır. Başladığında, tarih [01.01.2020] ve saat [00:00] olur. Saat işlevi durduysa, [DATE & TIME] (Tarih ve Saat) seçeneğini tekrar yapılandırın.

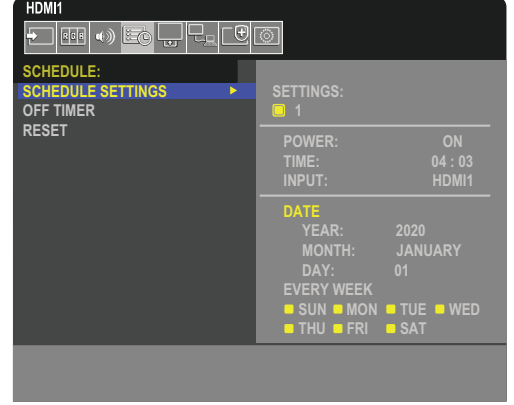

Gelişmiş Renk Ayarı

SpectraView Engine (SVE), monitöre entegre edilmiş özel bir renkli işlemci motorudur. Eşsiz bir renk kontrolü, doğruluk ve kararlılık seviyesi sağlamak için sıcaklık ve zaman izleme ile birlikte üretim sırasında monitörün bireysel karakterizasyon ve kalibrasyonunu birleştirir.

Mümkün olan en iyi ekranları üretmek için SVE ile birlikte detaylı bireysel fabrika ekran ölçümlerini kullanarak ayarlanabilir renk benzerliği düzeltmesi mevcuttur.

SVE çok yönlülüğü en üst düzeyde sağlar; Daha hızlı ve daha gelişmiş renk kalibrasyonundan, Adobe®RGB ve sRGB gibi renk alanlarını ICC Profilleri ve dahili 3D Look Up Tabloları kullanarak yazıcı çıktı öykünmelerini gerçekleştirecek şekilde doğru şekilde taklit etme yeteneğine kadar.

SVE iki moddan birinde çalışabilir: On (Açık) ya da Off (Kapalı).

Uzaktan kumandayı kullanarak SpectraView Engine (SpectraView Motoru) seçeneğini etkinleştirmek veya devre dışı bırakmak için:

1. Uzaktan kumandayı kullanarak MENU (Menü) düğmesine basın.
2. [PICTURE] (Resim) menüsüne ve ardından [SPECTRAVIEW ENGINE] (SpectraView Motoru) ögesine gidin.
OSD menüsünde gezinmek için ▲▼◀▶ düğmelerini kullanın.
3. SpectraView Engine'i etkinleştirmek veya devre dışı bırakmak için [ON] (Açık) veya [OFF] (Kapalı) seçeneğini vurgulayın ve SET/POINT ZOOM (Ayarla/Nokta Yakınlaştır) düğmesine basın.
4. Ana [PICTURE] (Resim) menüsüne dönmek için EXIT (Çıkış) düğmesine basın.

SpectraView Engine (SpectraView Motorunu) Kullanma

SVE açıkken, monitörün dahili işlemcisi renk yönetimi özelliklerinin çoğunu üstlenecek ve kullanıcı renk kontrolleri benzersiz bir hassasiyet düzeyinin elde edilmesini mümkün kılacaktır. Beyaz nokta bir CIE x, y kontrolü kullanılarak ayarlanır ve ekranın gri tonlama yanıtı monitörün kendisi tarafından hesaplanır ve yönetilir.

SVE, en homojen parlaklık ve renk ile maksimum parlaklık arasında bir geçişi mümkün kılmak için farklı seviyelerde telafilerin seçilebileceği Benzerlik Düzeltmesi içerir.

SVE, ayrı ayrı yapılandırılabilen ve seçilebilen beş Resim Modu belleğine sahiptir. Her bir Resim Modu, tamamen özelleştirilmiş renk ayarlarını saklayabilir. Bu, resim modları arasında geçiş yaparak farklı ayarlar arasında hızla geçiş yapmanızı sağlar.

SVE kullanımı, monitörün çıktı renk gamını seçmenin yanı sıra çeşitli insan renk görme yetersizliği modlarını taklit etme becerisi gibi diğer gelişmiş işlemlere de erişim sağlayacaktır.

Her bir SVE resim modunda ayarları değiştirmek için:

Ön ayarlar, bir sonraki sayfada "Ön Ayar Türleri" tablosunda açıklandığı gibi genel kullanım için ayarlarla yapılandırılmıştır. SVE resim modu için bir ön ayar seçerken, tüm ayarlar hemen ön ayar ile eşleşecek şekilde ayarlanır. Her ayar, gerektiğinde özelleştirmek için ayrı ayrı ayarlanabilir.

1. Uzaktan kumandayı kullanarak MENU (Menü) düğmesine basın.
2. [PICTURE] (Resim) menüsüne ve ardından [PICTURE MODE] (Resim Modu) ögesine gidin.
OSD menüsünde gezinmek için ▲▼◀▶ düğmelerini kullanın.
3. [PICTURE MODE] (Resim Modu) alanına gitmek için ▶ düğmesine basın.
4. [PICTURE MODE] (Resim Modu) ögesinden 1 ile 5 arasında bir ayar seçin.

- 1 → 2 → 3 → 4 → 5
↑

5. [PRESET] (Ön Ayar) ögesinde bir ön ayar ögesi seçin.

Gösterilen içerik veya uygulama kullanımı için en uygun olan [PRESET] (Ön Ayar) seçeneğini seçin.

Her [PICTURE MODE] (Resim Modu) seçeneği [LUMINANCE] (Aydınlatma), [BLACK] (Siyah) (Siyah seviyesi), [GAMMA] (Gama), [WHITE (K)] (Beyaz (K)) (renk sıcaklığı), [WHITE (x, y)] (Beyaz (x, y)) (Beyaz nokta CIE x, y), [RED] (Kırmızı) (Kırmızı Ana CIE x, y), [GREEN] (Yeşil) (Yeşil Ana CIE x, y) ve [BLUE] (Mavi) (Mavi Ana CIE x, y) ayarlarını içerir. Bu ayarları "Picture Mode" (Resim Modu) menüsünden değiştirebilirsiniz.

Herhangi bir ayarın değiştirilmesi gerekiyorsa, ▼ düğmelerini kullanarak ayarlarda gezinmek ve herhangi bir ayarlama yapmak için ◀ ▶ düğmesine basın.

6. Ana [PICTURE] (Resim) menüsüne dönmek için EXIT (Çıkış) düğmesine basın.

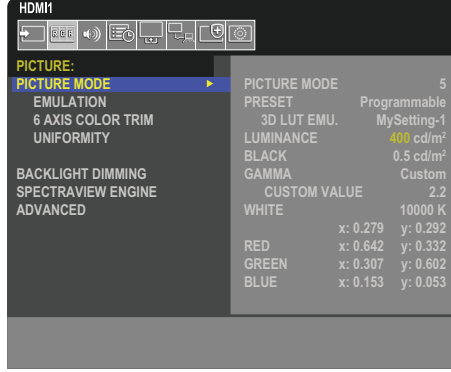

- NOT:**
- [PICTURE MODE] (Resim Modu) menüsündeki ayarların değiştirilmesi [PRESET] (Ön Ayar) için varsayılan ayarları değiştirmez.
 - Resim modu ayarları varsayılan ön ayar ayarlarından değiştirilirse "*" işareti görüntülenir.

Ön Ayar Türleri

PRESET (Ön Ayar)	PURPOSE (Amaç)
sRGB	İnternetin standart renk ayarı, Windows® işletim sistemleri ve birçok akıllı telefon ve diğer dijital kameralar. Genel renk yönetimi için önerilen ayar.
AdobeRGB	Profesyonel dijital fotoğraf makineleri ve baskı gibi üst düzey grafik uygulamalarında kullanılan daha geniş renk gamı ayarı.
eciRGB_v2	Avrupa basım grubu, ECI (Avrupa Renk Girişimi) tarafından önerilen renk ayarı.
DCI-P3	Dijital sinema için renk ayarı.
Rec.709	Yüksek çözünürlüklü televizyon için renk ayarı.
Rec.2100 (HLG)	HDR (Yüksek Dinamik Aralık) yayını için renk ayarı.
Rec.2100 (PQ)	Disk ve internet üzerinden HDR (Yüksek Dinamik Aralık) dijital sinema için renk ayarı.
Low Blue (Düşük Mavi)	Monitörden yayılan mavi ışığı azaltır. Kağıt benzeri renk ayarı. (Düşük Mavi işlevi, mavi ışığı önemli ölçüde azaltır ve göz yorgunluğunu hafifletmeye yardımcı olur.)
Signage (Tabela)	Parlak ve yüksek renk sıcaklığı olan beyaz noktaların istendiği yüksek ortam aydınlatma koşullarına sahip dijital tabela uygulamalarında kullanım için renk ayarı.
TV Studio (TV Stüdyosu)	Monitörün ekranının kamera tarafından çekileceği ve stüdyo setinin akkor ışıklandırmasıyla eşleşmesi gereken "sette çekimde" kullanma amaçlı renk ayarı.
Full (Tam)	Doğal LCD panel renk gamı. Renkli uygulamalarla kullanım için uygundur.
DICOM sim.	DICOM GSDF (Gri Tonlamalı Standart Görüntüleme Fonksiyonu) ile uyumlu tıbbi görüntüleme renk ayarı. NOT: Teşhis amacıyla kullanmayın.
Programmable (Programlanabilir)	Ön ayar adı, yazılım tarafından değiştirilebilir.

SpectraView Ayarları

SVE SETTINGS (SVE Ayarları)	PURPOSE (Amaç)
LUMINANCE (Aydınlık)	Genel görüntü ve ekran arka plan parlaklığını ayarlar. Ayar görüntülenemeyecek kadar yüksek olduğunda, OSD karakterleri sarıya döner.
BLACK (Siyah)	Siyah aydınlığını ayarlar. Ayar görüntülenemeyecek kadar düşük olduğunda, OSD karakterleri sarıya döner.
GAMMA (Gama)	Gri ölçeği için parlaklık seviyesini manuel olarak seçmenize izin verir.
	sRGB: sRGB için Gamma (Gama) ayarı.
	L Star: CIELAB renk alanı Lab'ı için Gama ayarı.
	Rec.1886: HDTV yayını için gama ayarı.
	HDR-Hybrid Log (HDR-Hibrit Günlüğü): HDR için Gama ayarı tipik olarak UHD yayını için. Sistem gama ögesi ayarlanabilir. SYSTEM GAMMA (Sistem Gaması): Sistem gaması 0,5-2,0 aralığında ayarlanabilir. "Otomatik" seçildiğinde, sistem gaması "Parlaklık" ayarına göre otomatik olarak seçilir.
	HDR-ST2084 (PQ): HDR için Gama ayarı, genellikle UHD disk ortamı ve akış videoları için. Tepe parlaklık değeri ayarlanabilir. PEAK LUMI. (Tepe Parlaklık): HDR-ST2084 (PQ) parlaklık aralığını göstermek için tepe parlaklık değerini ayarlar. Daha büyük bir değer beyaz doygunluğu artıracak ancak resim daha karanlık hale gelecektir. "Auto" (Otomatik) seçildiğinde "Parlaklık", en yüksek parlaklık ayarı olarak kullanılır.
	DICOM: Medikal görüntüleme için DICOM GSDF (Gri Ölçek Standart Ekran Fonksiyonu) mümkündür.
	Programmable (Programlanabilir): İsteğe bağlı yazılımımız kullanılarak, programlanabilir bir gama eğrisi yüklenebilir.
	Custom (Özel): CUSTOM VALUE (Özel Değer): Gama değeri 0,5 ila 4,0 aralığından 0,1'lik adımlarda seçilebilir. Genel görüntüler için 2,2 kullanılır. Değerin arttırılması ara rengi daha koyu hale getirir ve değeri düşürmek ara rengi daha parlak yapar.
	<p style="text-align: center;">SAMPLE OF PRESET GAMMA</p>
WHITE (K) (Beyaz)	Beyazı renk sıcaklığına (K) veya CIE x, y ayarına göre ayarlar. Daha düşük renk sıcaklığı ekranı kırmızılaştırır, daha yüksek renk sıcaklığı ekranı mavileştirir. Daha büyük bir x değeri kırmızımsı bir ekran ile sonuçlanacak, daha büyük bir y değeri ekranı yeşilimsi yapacak ve daha küçük x, y değerleri ekranı mavimsi beyaza çevirecektir.
WHITE (x, y) (Beyaz)	<p style="text-align: center;">WHITE RANGE</p>

SVE SETTINGS (SVE Ayarları)	PURPOSE (Amaç)
RED (x,y) (Kırmızı) GREEN (x,y) (Yeşil) BLUE (x,y) (Mavi)	Renk gamını ayarlar. Kromatikliği CIE x, y koordinatları ile ayarlar. Beyaz ve gri gibi akromatik olanlar dışında tüm renkleri etkiler. <div data-bbox="359 302 790 739" style="text-align: center;"> </div>

- NOT:**
- [EMULATION] (Emülasyon), [6 AXIS COLOR TRIM] (6 Eksenli Renk Kırpma) ve [UNIFORMITY] (Benzerlik) ayarları da her bir [PICTURE MODE]'a (Resim Modu) kaydedilir.
 - Bilgisayarınızdaki ICC Profili monitörün ayarlarıyla eşleşmiyorsa, renk üretimi hatalı olabilir.

Bağımsız kalibrasyonu kullanma

Bu özellik, harici bir bilgisayar veya yazılım kullanmadan monitörün renk kalibrasyonunu gerçekleştirir. Bu, az sayıda monitörde hızlı bir şekilde renk eşleştirmesi için kullanışlıdır. Ayrıca, monitörün dahili SpectraView Engine (SVE) renk işlemcisi tarafından kullanılan fabrika renk ölçüm verilerini günceller.

Bir renk sensöründen alınan ölçümlerle fabrika renk verilerinin güncellenmesi, OSD'de gösterilen renkle ilgili ayarlarla sonuçlanır ve renk sensöründen gelen ölçümlerle yakından eşleşir. Aslında renk sensörünün ölçümleri, tüm SVE'nin dahili renk hesaplamalarının yeni referansı haline gelir. Monitördeki tüm renk ayarları yeni referansı kullanmak için otomatik olarak güncellenir.

Bağımsız Kalibrasyon için Gereksinimler:

- MDSVSENSOR 3 renk sensörü. Bu sensör, doğrudan monitördeki USB Servis (2A) bağlantı noktasına bağlanır. Monitör otomatik olarak ekran ölçümlerini doğrudan renk sensöründen alır. Satın alma ve stok durumu bilgileri için [Ek A](#)'ya bakın.
- CIE Y/x, y formatında Y'nin birimi cd/m² olan bir ölçüm okuma ekranına sahip yakın mesafe kolorimetre. Ölçümler manuel olarak alınır ve her okuma, uzaktan kumanda kullanılarak OSD üzerinden monitöre girilmelidir. [VALIDATION] (Doğrulama) ve [WHITE COPY] (Beyaz Kopya) kullanılabilir değildir.

NOT: Diğer renk sensörü modelleri ve türleri desteklenmez.

- NOT:**
- En iyi kalibrasyon sonuçları için kalibrasyon veya ölçüm işlemine başlamadan önce monitörün en az 30 dakika ısınması önerilir.
 - Kendi Kalibrasyonunu gerçekleştirdikten sonra monitördeki diğer Resim Modlarını yeniden kalibre etmek gerekli değildir. Monitörün dahili referansının güncellenmesi tüm renk ayarlarını otomatik olarak günceller.
 - Orijinal fabrika ölçümleri herhangi bir zamanda geri yüklenebilir.
 - Bu özelliği MDSVSENSOR 3 renk sensörü ile kullanmak için her bir monitörün USB Servis (2A) bağlantı noktasına erişim gereklidir. Monitörleri kurarken yeterli erişim alanı bıraktığınızdan emin olun.
 - Fabrika renk ölçümleri ile renk sensörü ile çekilenler arasında farklar beklenir. Farklılıklar, renk sensörü ölçüm teknolojileri, cihaz kalibrasyonu ve sapması, ekran üzerindeki ölçüm konumu ve video sinyali farklılıkları arasındaki farklılıklar gibi birçok faktörden kaynaklanabilir.
 - Çok sayıda monitörün renk eşleştirmesi ve yönetilmesi için Display Wall Calibrator yazılımı önerilir. Ayrıntılar için bkz. [Ek A](#).
 - Stand Alone Calibration (Bağımsız Kalibrasyon) OSD menüsünü açmak için OSD'de Calibration (Kalibrasyon) (bkz. [sayfa 91](#)) seçeneğini seçin. [SPECTRAVIEW ENGINE] (SpectraView Motoru) için [ON] (Açık) seçeneğinin seçili olduğundan emin olun (bkz. [sayfa 91](#)).

Uzaktan kumandayı kullanarak STAND-ALONE CALIBRATION (Bağımsız Kalibrasyon) penceresini açmak için:

1. MENU (Menü) düğmesine basın.
2. [PICTURE] (Resim) menüsüne ve ardından [SPECTRAVIEW ENGINE] (SpectraView Motoru) ögesine gidin.
OSD menüsünde gezinmek için ▲▼◀▶ düğmelerini kullanın.
3. SpectraView Engine'i etkinleştirmek için [ON] seçeneğini (Açık) vurgulayın ve SET/POINT ZOOM (Ayarla/Nokta Yakınlaştır) düğmesine basın.
4. [CALIBRATION] (Kalibrasyon) seçeneğine gidin ve ardından SET/POINT ZOOM (Ayarla/Nokta Yakınlaştır) düğmesine basın.
STAND-ALONE CALIBRATION (Bağımsız Kalibrasyon) penceresi görünür olur.
5. Bir menüyü vurgulayın ve ardından SET/POINT ZOOM (Ayarla/Nokta Yakınlaştır) düğmesine basın.
6. OSD menüsünü kapatmak için EXIT (ÇIKIŞ)'a basın.

OSD mesajında verilen talimatları izleyin.

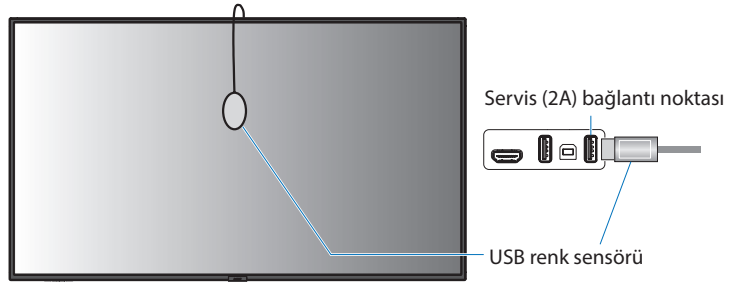
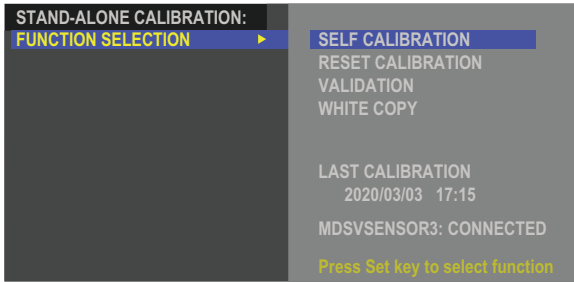

Kendi Kendine Kalibrasyon

Bu işlem, desteklenen bir renk sensörü aygıtı kullanılarak alınan ölçümleri kullanmak için monitörün dahili SpectraView Engine renk işlemcisini günceller. Bu ölçümler, monitördeki tüm renk ayarları için referans olacaktır.

Monitörün USB Servis (2A) bağlantı noktasına bir MDSVSENSOR 3 renk sensörü bağlandığında, monitör ölçümleri alır ve otomatik olarak kalibre edilir. Renk sensörünü ekranın ortasına yerleştirin ve gösterilen mesajları takip edin.

Yakın bir mesafe kolorimetre cihaz kullanılıyorsa, cihaz ile manuel olarak ve uzaktan kumanda kullanılarak OSD üzerinden bireysel olarak girilen CIE Y/x/y değerleriyle ölçümler yapılmalıdır. Y'nin birimi cd/m²'dir.

Monitör kullanımına ve diğer faktörlere bağlı olarak yılda en az bir kez bir Kendi Kendine Kalibrasyon işlemi gerçekleştirilmesi önerilir.

Kalibrasyonu sıfırlama

Bu işlem, Kendi Kendine Kalibrasyon işlevi tarafından oluşturulan renk ölçüm verilerini siler ve orijinal fabrika iç referans renk ölçüm verilerine geri döner. Tüm Resim Modları otomatik olarak güncellenecektir. Display Wall Calibrator kullanıyorsanız, benzerlik ayarı verileri de silinir.

Doğrulama

Bu işlem, Kendi Kendine Kalibrasyon işleminin gerçekleştirilip gerçekleştirilmeyeceğini belirlemek için kullanılabilir.

Ekranı renk sensörü tarafından çeşitli renk yamalarından alınan ölçümleri SVE tarafından hesaplanan beklenen değerlerle karşılaştırır, SVE de mevcut iç referans renk ölçüm verilerini kullanır. Bu karşılaştırmanın sonucu ortalama renk farkı (dE) değeri olarak belirtilmiştir. Daha büyük değerler, ölçümler ve dahili referans arasında daha büyük bir fark olduğu anlamına gelir. dE değeri 3,0'dan yüksekse, iç referans renk verilerini güncellemek için Kendi Kendine Kalibrasyon yapılması önerilir.

Bu işlemin OSD menüsünde görünmesi için Kendi Kendine Kalibrasyon daha önce gerçekleştirilmiş olmalıdır.

- NOT:**
- Giriş [DISPLAYPORT1] ise ve [DisplayPort VERSION] (DisplayPort Sürümü) [1.4] olarak ayarlandıysa, [Self calibration] (Kendi kendine kalibrasyon) ve [WHITE COPY] (Beyaz Kopya) seçenekleri mevcut değildir.
 - "Self calibration" (Kendi Kendine Kalibrasyon) ve "Validation" (Doğrulama) fonksiyonlarının tarih ve saat damgalı sonuçları ekranda saklanır ve bilgisayarınızdaki yazılım izin verirse okunabilir. Bu işlem için [SYSTEM] (Sistem) → [DATE & TIME] (Tarih ve Saat) OSD menüsünde [YEAR] (Yıl), [MONTH] (Ay), [DAY] (Gün) ve [TIME] (Zaman) seçeneklerinin ayarlanması gerekmektedir.

Beyaz kopya

Bu işlem, çoklu monitör kurulumunda kullanıldığında parlaklığı ve beyaz noktayı başka bir monitörden "kopyalamak" için kullanılabilir. Bu işlem, bir monitörün renginin ölçülmesi ve ölçülen değerlerin ayarlanmakta olan monitöre uygulanmasıyla gerçekleştirilir. Bu, tüm monitörleri yeniden kalibre etmek zorunda kalmadan bir monitörü komşu monitörlere yaklaştırmanın gerekli olduğu durumlarda yararlı olabilir.

Başlamadan önce, tüm monitörlere tam beyaz bir video sinyali göndermek gereklidir. Kopyalama işleminin Hedefi – veya kaynağı – olacak monitörü seçin (A).

Bu işlem, kaynak monitörün (A) parlaklığını ve beyaz noktasını ölçecek ve bu değerleri hedef monitörün (B) mevcut Resim Moduna ayarlayacaktır.

Ekran rengini kontrol ederken aynı zamanda ölçüm sonuçlarında ince ayar gerçekleştirebilirsiniz. Ölçülen değere dönmek istiyorsanız, tekrar ölçüm seçeneğini seçin.

Bu işlemin OSD menüsünde görünmesi için Kendi Kendine Kalibrasyon daha önce gerçekleştirilmiş olmalıdır.

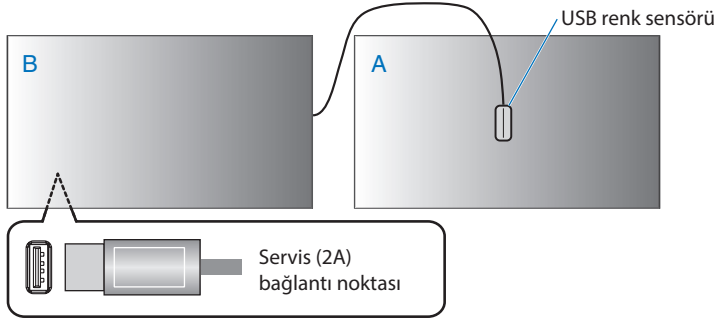

Monitör A – Kopyalanacak beyaz noktanın SOURCE (Kaynak) monitörü.
Monitör B – Bu monitör, bir kopyayı gerçekleştiren monitördür.

NOT: Birden fazla monitörün rengini ayarlarken, [WHITE COPY] (Beyaz Kopya) seçeneğinden [SELF CALIBRATION] (Kendi Kendine Kalibrasyon) gerçekleştirmenizi tavsiye ederiz.

Diğer Resim Modlarını Kullanma

OSD menüsünde SpectraView Engine (SpectraView Motoru) kapalı olduğunda farklı resim modları vardır. Bu resim modları, aynı zamanda aşağıdaki "Resim Modu Türleri" tablosunda açıklandığı gibi ayarlar ile yapılandırılmıştır.

Resim modlarını değiştirmek için:

Modlar arasında geçiş yapmak için kablosuz uzaktan kumandadaki PICTURE MODE (Resim Modu) düğmesine basın veya OSD menüsündeki [PICTURE] (Resim) listesinden modu seçin.

Bu resim modları seçilen girişe göre kullanılabilir olur:

- Şunlar için [DisplayPort1], [DisplayPort2], [HDMI1], [HDMI2], [COMPUTE MODULE]*², [OPTION]*¹

NATIVE (Doğal) → RETAIL (Satış) → CONFERENCING (Konferans) → HIGHBRIGHT (Yüksek Parlaklık) → TRANSPORTATION (Taşınım) → CUSTOM (Özel)

*¹: Bu fonksiyon monitörde hangi Opsiyon Kartının kurulu olduğuna bağlıdır.

*²: Bu giriş, isteğe bağlı Raspberry Pi Compute Modül Arayüz Kartı ve Raspberry Pi Compute Modül yüklendiğinde kullanılabilir.

Resim Modu Türleri

PICTURE MODE (Resim Modu)	AMAÇ
NATIVE (Doğal)	Standart ayardır.
RETAIL (Satış)	Reklam ve markalama için ideal parlak ve canlı renkler.
CONFERENCING (Konferans)	Düşük renk ısı ve optimize edilmiş doğal insan ten renkleri
HIGHBRIGHT (Yüksek Parlaklık)	Daha parlak ortamlar için maksimum arka plan parlaklığı ile daha yüksek renk ısı.
TRANSPORTATION (Taşınım)	Tüm koşullarda metin okuma için maksimum arka plan parlaklığı ile yüksek kontrast.
CUSTOM (Özel)	Özel ayar.

NOT: OSD menüsündeki [PICTURE] (Resim) ayarlarından herhangi birinin değiştirilmesi, sadece geçerli girişin ayarlarını değiştirecektir.

Güvenliği Ayarlama ve Ekran Kontrollerini Kilitleme

Normal kullanımda monitör, uzaktan kumanda veya monitör kontrol panelini kullanan herhangi bir kişi tarafından kontrol edilebilir. Güvenlik ve Kilit Ayarları seçeneklerini etkinleştirerek izinsiz kullanımı ve monitör ayarlarında yapılan değişiklikleri önleyebilirsiniz.

Bu bölümdeki güvenlik ve kilitleme işlevleri şunlardır:

- Şifreyi ayarlama
- Şifre güvenliğini etkinleştirme
- Uzaktan kumanda kontrol düğmelerini kilitleme (Bkz. [sayfa 22](#))
- Monitör kontrol paneli düğmelerini kilitleme (Bkz. [sayfa 25](#))

Ayarlar Konumu

Bu bölümdeki talimatlar, monitörün OSD menüsündeki güvenlik ve kilitleme işlevlerini yapılandırmanıza yardımcı olur. Bu ayarlar, monitörün web kontrolleri kullanılarak da yapılandırılabilir. Bkz. [sayfa 67](#).

Güvenlik ve Kilit Ayarları için menü seçenekleri, hem OSD menüsünde hem de web kontrollerinde [PROTECT] (Koruma) menüsünde bulunur.

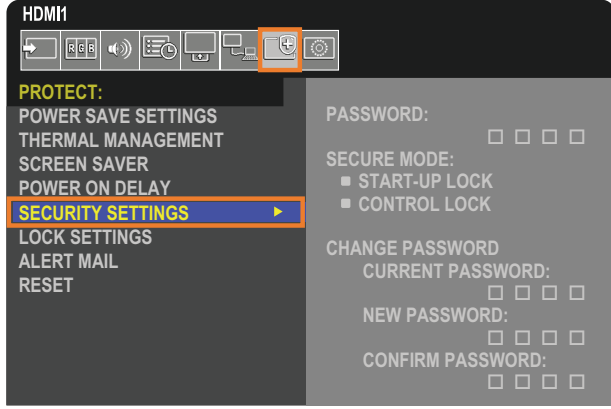

Şifre Güvenliği

Şifre güvenliği etkinleştirildiğinde, ana gücü açarken ve/veya OSD'ye erişirken dört basamaklı bir şifre gerekir (bkz. [sayfa 53](#)). [OSD TIME] (OSD Zamanı) için belirlediğiniz süre boyunca hiçbir tuşa basılmamışsa, ekran otomatik olarak SECURE MODE'a (Güvenli Mod) geri döner ve şifre tekrar istenir.

NOT: Şifreyi değiştirirseniz, şifreyi güvenli bir yere not edin. Şifrenizi unutursanız, monitörün OSD menüsüne erişebilmek için kurtarma şifresi almak amacıyla teknik destek ile iletişime geçmelisiniz.

Monitör için bir şifre ayarlama

Bu adım, sadece şifreyi değiştirmek istiyorsanız gereklidir.

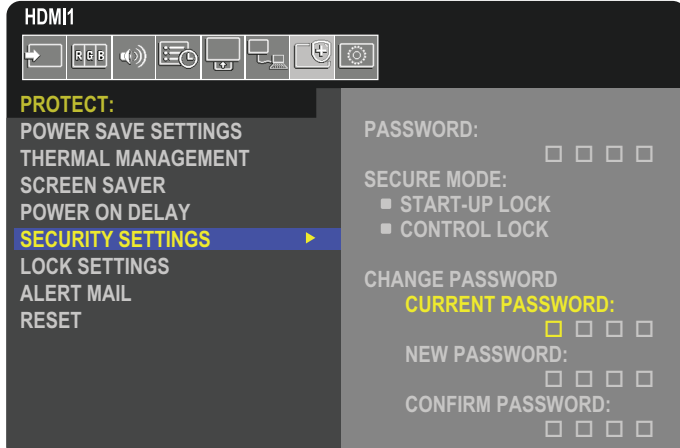

1. Uzaktan kumandayı kullanarak, [PROTECT] (Koruma) ve ardından [SECURITY SETTINGS] (Güvenlik Ayarları) bölümüne gidin.
2. [CHANGE PASSWORD] (Şifre Değiştir) altında, [CURRENT PASSWORD] (Geçerli Şifre) alanına şifreyi girin. (Varsayılan şifre: 0 0 0 0).
3. Bir [NEW PASSWORD] (Yeni Şifre) girin ve ardından tekrar [CONFIRM PASSWORD] (Şifreyi Onayla) alanına girin.
4. Yeni şifre hemen kaydedilir.

Şifre güvenliğini etkinleştirme

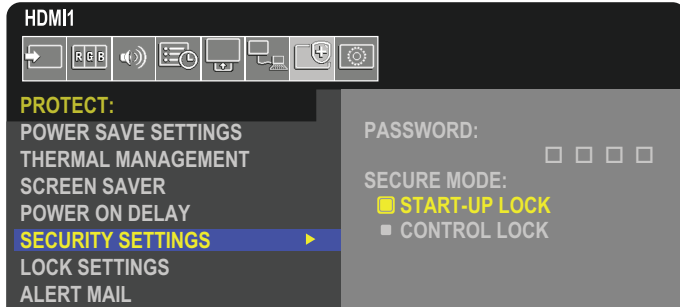

1. Uzaktan kumandayı kullanarak [PROTECT] (Koruma) ve ardından [SECURITY SETTINGS] (Güvenlik Ayarları) konumuna gidin.
2. [SECURE MODE] (Güvenli Mod) ayarlarına erişmek için [PASSWORD] (Şifre) alanında şifreyi girin.
3. Kullanmak istediğiniz [SECURE MODE] (Güvenli Mod) tipini seçin:
 - **[START-UP LOCK] (Başlatma Kilidi)** – Monitörü ana güç anahtarından açarken şifre gerekir.
Bu seçenek seçildiğinde şifre, ana güç anahtarını kullanarak veya güç kesintisinden sonra yalnızca güç çevriminde gerekli olur. Bu seçenek, uzaktan kumanda POWER ON (Güç Açma) ve STANDBY (Bekleme) düğmelerini veya monitör kontrol paneli üzerindeki  düğmesini kullanırken bir şifre sormaz.
 - **[CONTROL LOCK] (Kontrol Kilidi)** – Uzaktan kumanda veya monitördeki düğmelerden herhangi birinin kullanılması için şifre gereklidir.

Düğme Kontrollerini Kilitleme

Kilit ayarları monitörün, IR uzaktan kumandadaki veya monitör kontrol panelindeki tuşlara basılmasına tepki vermesini önler. Düğme kontrollerini kilitlerken bazı düğmeler, kullanıcıların ayarları değiştirmesi için kilidi açık kalacak şekilde yapılandırılabilir. Düğme kontrollerini kilitlemek ve açmak şifre gerektirmez.

IR Uzaktan Kumanda Düğmelerini Kilitleme

[LOCK SETTINGS] (Kilit Ayarları) kısmındaki [IR], monitörün uzaktan kumanda kullanılarak kontrol edilmesini önler. [IR] seçeneğinin etkinleştirilmesi, monitör kontrol panelindeki düğmeleri kilitlemez.

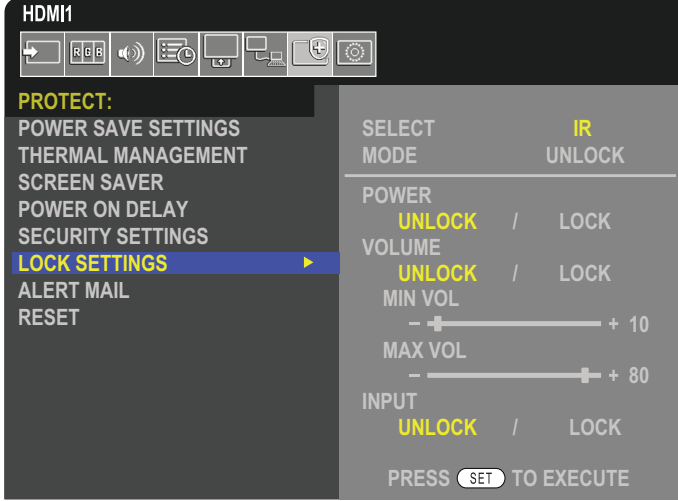

- Uzaktan kumandayı kullanarak [PROTECT] (Koruma) bölümüne ve ardından [LOCK SETTINGS] (Kilit Ayarları) bölümüne gidin.
- [IR] ayarlarını değiştirmek için [SELECT] (Seç) seçeneği altında bulunan ▲, ▼ düğmelerine basın.
- [MODE] (Mod) altında, etkinleştirmek istediğiniz kilit modunu seçin.
 - [UNLOCK] (Kilidi Aç)** – Tüm düğmelerin kilidi açılır.
 - [ALL LOCK] (Hepsini Kilitle)** – Tüm düğmeler kilitlenir.
 - [CUSTOM LOCK] (Özel Kilit)** – Kilitli veya kilitli olarak ayrı ayrı ayarlanabilen aşağıdaki düğmeler haricinde tüm uzaktan kumanda düğmeleri kilitlenir.
 - [POWER] (Güç)** – IR Uzaktan Kumanda kilitli olduğunda  düğmesini kullanabilmek için [UNLOCK] (Kilidi Aç) seçimini yapın. Düğmeyi kilitlemek için [LOCK] (Kilitle) seçimini yapın.
 - [VOLUME] (Ses)** – IR Uzaktan Kumanda kilitli olduğunda, VOL+ ve VOL- düğmeleri ile sesi kontrol edebilmek için [UNLOCK] (Kilidi Aç) seçeneğini seçin. Ses ayarını önlemek için [LOCK] (Kilitle) seçimini yapın.
 - [MIN VOL] (Minimum Ses) ve [MAX VOL] (Maksimum Ses)** – Ses düğmeleri açılır ve ses seviyesi sadece [MIN] (Minimum) ve [MAX] (Maksimum) ayar aralığı içinde ayarlanabilir.
Bu ayarın çalışması için [VOLUME] (Ses), [UNLOCK] (Kilit Aç) olarak ayarlanmalıdır.
NOT: Ses [MIN VOL] (Minimum Ses)/[MAX VOL] (Maksimum Ses) kilidi sadece Dahili hoparlör, Hoparlör Çıkışı konektörü ve Ses Çıkışı (3,5 mm konektör) ile çalışır. [AUDIO RECEIVER] (Ses Alıcısı), [ENABLE] (Etkin) olarak ayarlandığında çalışmaz.
 - [INPUT] (Giriş)** – Tüm giriş düğmelerinin kilidini açmak için [UNLOCK] (Kilidi Aç) seçeneğini seçin. Tüm giriş tuşlarını kilitlemek için [LOCK] (Kilitle) seçimini yapın.
- Tüm ayarları etkinleştirmek için [SET] (Ayarla) seçimini yapın.

IR Uzaktan Kumanda Kontrollerinin Kilidini Açma

- IR Uzaktan Kumanda – Normal çalışmaya dönmek için DISPLAY (Ekran) düğmesine en az 5 saniye basılı tutun.

Kontrol Paneli Düğmelerini ve Tuşlarını Kilitleme

[LOCK SETTINGS] (Kilit Ayarları) kısmındaki [KEY] (Tuş) seçeneği, monitör kontrol panelindeki düğmeler ve tuşların kullanılarak monitörün kontrol edilmesini önler. [KEY] (Tuş) seçeneğinin etkinleştirilmesi, uzaktan kumanda düğmelerini kilitlemez.

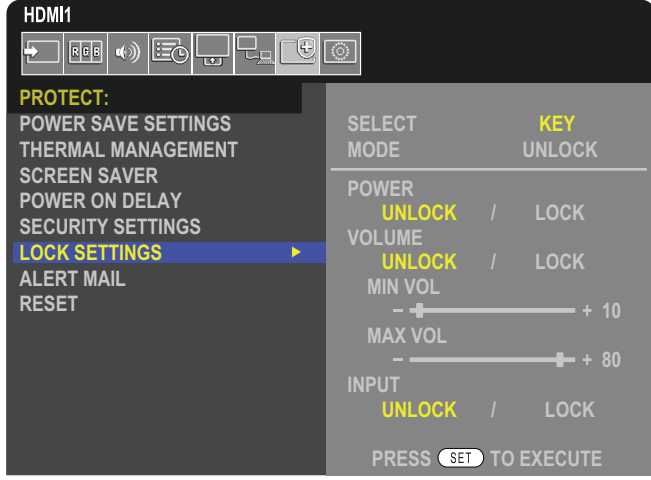

1. Uzaktan kumandayı kullanarak [PROTECT] (Koruma) bölümüne ve ardından [LOCK SETTINGS] (Kilit Ayarları) bölümüne gidin.
2. [SELECT] seçeneği altında, [KEY] (Tuş) ayarını değiştirmek için ▲, ▼ düğmelerine basın.
3. [MODE] (Mod) altında, etkinleştirmek istediğiniz kilit modunu seçin.
 - **[UNLOCK] (Kilidi Aç)** – Tüm tuşların kilidi açılır.
 - **[ALL LOCK] (Hepsini Kilitle)** – Tüm tuş düğmeleri kilitletir.
 - **[CUSTOM LOCK] (Özel Kilit)** – Kilitli veya kilitsiz olarak ayrı ayrı ayarlanabilen aşağıdaki düğmeler haricinde tüm tuş düğmeleri kilitletir.
 - **[POWER] (Güç)** – Tuşlar kilitli olduğunda ⏻ düğmesini kullanabilmek için [UNLOCK] (Kilidi Aç) seçeneğini seçin.
 - **[VOLUME] (Ses)** – Tuşlar kilitlendiğinde, ◀/▶ tuşları ile ses seviyesini kontrol edebilmek için [UNLOCK] (Kilit Aç) seçeneğini seçin. Ses ayarını önlemek için [LOCK] (Kilitle) seçimini yapın.
 - **[MIN VOL] (Min. Ses)** ve **[MAX VOL] (Maks. Ses)** – ◀/▶ tuşları ile açılır ve ses seviyesi yalnızca [MIN] (Minimum) ve [MAX] (Maksimum) aralığı içinde ayarlanabilir.
Bu ayarın çalışması için [VOLUME] (Ses), [UNLOCK] (Kilit Aç) olarak ayarlanmalıdır.
 - **[INPUT] (Giriş)** – INPUT (Giriş) düğmesini kullanarak girişleri değiştirebilmek için [UNLOCK] (Kilit Aç) seçeneğini seçin.
4. Tüm ayarları etkinleştirmek için [SET] (Ayarla) seçimini yapın.

Monitör kontrol panelindeki düğmelerin ve tuşların kilidini açma

Key/Buttons (Tuşlar/Düğmeler) – Normal çalışmaya dönmek için ana ünite üzerindeki tüm düğmeleri/tuşları, ana ünite kontrol panelinde bulunan SET (Ayarla) tuşuna ve MENU/EXIT (Menü/Çıkış) düğmesine aynı anda 3 saniye veya daha uzun süre ile basarak kilidlerini açın.

OSD Menu (OSD Menüsü) – Normal çalışmaya dönmek için, uzaktan kumandayı kullanarak [PROTECT] (Koruma) ve ardından [LOCK SETTINGS] (Kilit Ayarları) seçeneğine gidin. [SELECT] (Seç) seçeneği altında, [KEY] (Tuş) ayarını değiştirin. [MODE] altında [UNLOCK] (Kilit Aç) ve ardından [SET] (Ayarla) seçeneğini seçin.

IR Uzaktan Kumanda Düğmeleri ve Kontrol Paneli Düğmelerini/Tuşlarını Kilitleme

OSD menüsünden [PROTECT] (Koruma) → [LOCK SETTINGS] (Kilit Ayarları) → [SELECT] (Seç) → [KEY & IR] (Tuş ve IR) seçeneklerini seçin.

İzleyen ayar prosedürü ve kilidin etkinleştirildiği düğmeler/tuşlar ve kilit açma yöntemi için "IR Uzaktan Kumanda Düğmelerini Kilitleme" ve "Kontrol Paneli Düğmelerini ve Tuşlarını Kilitleme" kısımlarına bakın.

Bu Bölümün İçerdikleri:

- ⇒ “Çoklu Monitörleri Bağlama” sayfa 57
- ⇒ “Video Çıkışı Bağlantısı” sayfa 60
- ⇒ “Uzaktan Kumanda Kimliği Fonksiyonunu Ayarlama” sayfa 61

Çoklu Monitörleri Bağlama

Monitörler, birden çok monitör kurulumunda hem iletişim hem de video bağlantısı için birbirine bağlanabilir. Video bağlantılarını birlikte zincirleme, tüm ekranlarda tek bir görüntünün ekranlara dağıtılabildiği bir video paneli oluşturur. Bir video paneli kurmak için birden fazla monitörü bağlarken haberleşme ve video kablosu bağlantıları gereklidir ve yapılandırmaları dikkatle yapılmalıdır. Lütfen “Kablolama Şeması” sayfa 28’na bakın.

OSD ve Monitör Web sayfası ayarlarında video paneli yapılandırmak için monitör ayarları [PICTURE] (Resim), [SYSTEM] (Sistem) altındadır.

- [PICTURE-ADVANCED]-[AUTO TILE MATRIX] (Gelişmiş Resim)-(Otomatik Kare Matris) – Haberleşme ve video bağlantı noktaları birbirine zincirlendiğinde çoklu ekran ayarlarını otomatik olarak yapılandırır. Bu, monitörler arasındaki fiziksel kabloları izleyerek video panelindeki [MONITOR ID]’yi (Monitör Kimliği) ve monitörlerin konumunu otomatik olarak ayarlar.

Ana monitörde yatay ve dikey olarak düzenlenmiş monitör sayısını girin. Otomatik ayarları çalıştırdığımızda aşağıdaki ayarlar otomatik olarak ayarlanır: OSD menüsü [H MONITORS] (Yatay Monitörler), [V MONITORS] (Dikey Monitörler), [POSITION] (Pozisyon), [DisplayPort VERSION] (DisplayPort Sürümü), [HDMI MODE] (HDMI Modu), [VIDEO OUT SETTINGS] (Video Çıkış Ayarları) ve Giriş sinyali.

- NOT:**
- [AUTO ID/IP SETTING] (Otomatik Kimlik/IP Ayarı) kısmındaki [MONITOR ID] (Monitör Kimliği) otomatik olarak yürütülecektir.
 - [SCREEN SAVER] (Ekran Koruyucu) ögesinde [MOTION] (Hareket) etkinleştirildiğinde bu fonksiyon serbest bırakılır.
 - Giriş DisplayPort 4K (60Hz) 10bit ise, bu fonksiyon devre dışıdır.

LAN üzerinden yükleme örneği:
H MONITORS (Yatay Monitörler) 3
V MONITORS (Dikey Monitörler) 3

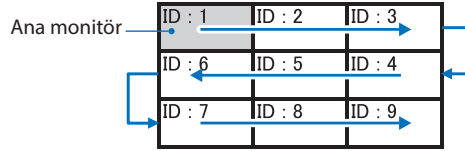

- [PICTURE-ADVANCED]-[TILE MATRIX] (Gelişmiş Resim)-(Kare Matris) – Bir görüntünün genişlemesini ve dağıtıcı bir amplifikatör yoluyla çoklu ekranlar üzerinde (100’e kadar) görüntülenmesini sağlar. Video panelindeki yatay ve dikey monitör sayısını, monitörün duvardaki konumunu manuel olarak girin ve Kare Telafisini açın veya kapatın. HDCP içeriğini eğerken, lütfen “Video Çıkışı Bağlantısı” sayfa 60 bölümüne bakın.

- [TILE COMP] (Kare Telafisi) – Kesintisiz bir resim oluşturmak için ekran çerçevesinin genişliğini telafi etme amaçlı görüntülenmiş görüntüyü ölçeklendirir.
- [TILE CUT] (Kare Kesme) – Tam ekranda gösterilmek için resmin bir kısmını seçer.

TILE CUT (Kare Kesme) 1x2’ye örnek (Dikey yapılandırma)

Üstteki monitör için:

- H MONITORS [2] (Yatay Monitörler) ve V MONITORS [2] (Dikey Monitörler) değerlerini girin. Bir görüntü 4’e bölünecek ve ardından 1’den 4’e kadar sayı eklenecektir.

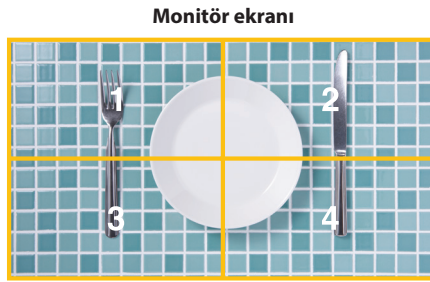
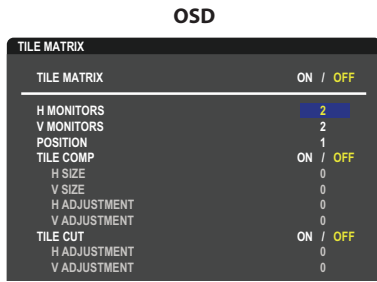

- [POSITION] (Konum) ögesinden 1 ila 4 arası seçin.

örn. 1 seçiliyor

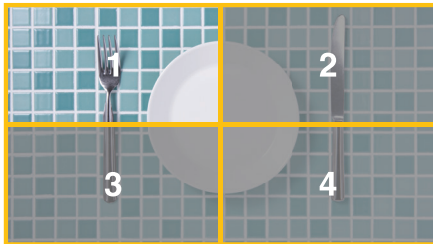

3. [H ADJUSTMENT] (Yatay Ayar) ve [V ADJUSTMENT] (Dikey Ayar) ile seçilen kareyi, görüntülemek istediğiniz yere tam olarak taşıyabilirsiniz.

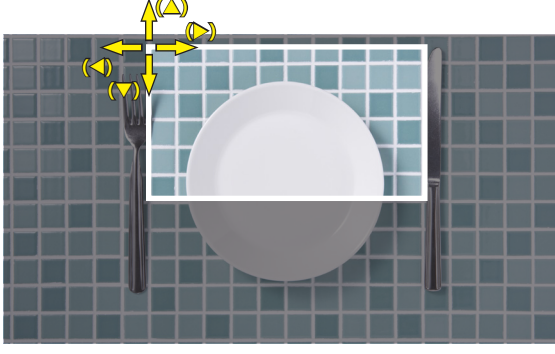

4. [TILE MATRIX] (Kare Matrisi) kısmında [ON] (Açık) seçeneğini seçin.



Alttağı monitör için:
Aynı adımları tekrarlayın.

örn. [POSITION] (Pozisyon) kısmında 3 seçiliyor



Ayrı olarak ayarlandıktan sonra, 1x2 resim (Dikey yapılandırma) aşağıdaki şekilde gösterilecektir.



- [SYSTEM]-[EXTERNAL CONTROL] (Sistem)-(Harici Kontrol) – Geçerli monitör için monitör Kimliği ve grup IP'sini ayarlar. Monitör LAN portları birbirine zincirlendiğinde, Kimlik ve IP tüm monitörlere otomatik olarak atanabilir.
- [SYSTEM]-[CLONE SETTING] (Sistem)-(Ayar Kopyalama) – Birbirlerine zincirlandıklarında, bazı OSD menü kategorilerini video panelindeki diğer monitörlere kopyalar.

- Video papatyaya zincirleme.
Bađlı papatyaya zincirindeki tm monitrler iin aynı monitr modelini kullanmanızı Őiddetle tavsiye ederiz.

MONITORS POSITION (Monitr Konumu), Kimliđinden farklıdır. Ltfen Őekil 1'e bakın.

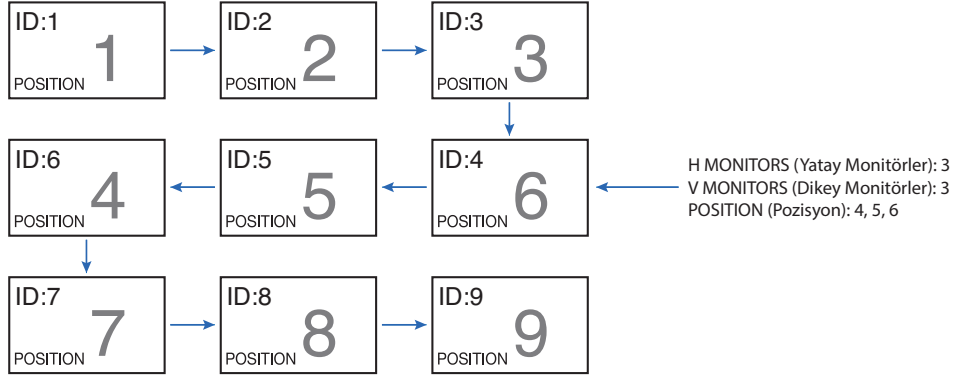

Őekil 1

Video Çıkışı Bağlantısı

Konektör	DisplayPort1	DisplayPort2	HDMI1	HDMI2	OPTION (Seçenek)		
	DisplayPort1	DisplayPort2	HDMI1 (ARC)	HDMI2	DisplayPort Yuvası	TMDS Yuvası	COMPUTE MODULE (Compute Modülü)
DisplayPort	Evet	Evet	Hayır	Hayır	Evet	Hayır	Hayır
HDMI	Evet*	Evet*	Evet	Evet	Evet*	Evet	Evet

*1: [DP TO HDMI CONVERT] (HDMI Dönüştürmeye DP) seçeneğini [ENABLE] (Etkin) olarak ayarlayarak, DisplayPort girişi HDMI çıkışı olabilir. DP ve HDMI eş zamanlı olarak çıkış olamaz.

NOT: • Video Out (Video Çıkış), [MULTİ PICTURE] (Çoklu Resim) veya [QUICK INPUT CHANGE] (Hızlı Giriş Değiştirme) seçenekleri etkin durumdayken gerçekleştirilmez.

HDMI kablosu ile birden çok monitörü bağlamak için

- Aynı monitör modelini kullanın.
- Tüm bağlı çoklu monitörlerde [INPUT-ADVANCED] (Gelişmiş Giriş) bölümünde [HDMI MODE] (HDMI Modu) kısmında aynı ([MODE1] or [MODE2]) (Mod1) veya (Mod2)) ayarını yapın.

HDMI Çıkışı ve DisplayPort Çıkışı için

- DisplayPort Çıkışından bir sinyal çıkışı için monitörde DisplayPort1, DisplayPort2 veya OPTION (Seçenek) girişini seçin.
- HDMI OUT (HDMI Çıkışı) seçeneğinden sinyal çıkışı için monitörde HDMI1, HDMI2, veya OPTION (Seçenek) girişini seçin.
- [DP TO HDMI CONVERT] (HDMI Dönüştürmeye DP) seçeneği [ENABLE] (Etkin) olarak ayarlandıysa, OSD menüsü "INPUT" (Giriş) seçeneği [DisplayPort1] veya [DisplayPort2] olarak ayarlandığında dahi, video HDMI çıkış konektöründen verilir. Bu durumda, DP çıkış konektörünün video çıkışı duracaktır.

- Bu monitörün sinyal çıkışı işlevi, HDCP tarafından korunan içerikleri destekler.

HDCP içeriği, aşağıda açıklandığı gibi çoklu bağlı monitörler arasında dağıtılabilir:

- HDCP1.3/1.4: 8 monitöre kadar (bu monitör de dahil olmak üzere).
- HDCP2.2: 5 monitöre kadar (bu monitör de dahil olmak üzere).
- Resim gösterilene kadar geçen süre, bağlı monitörlerin sayısına bağlıdır.
- HDCP olmadan: 9 monitöre kadar (bu monitör dahil olmak üzere).
- [DUAL DAISY CHAIN MODE] (Çiftli Papatya Zinciri Modu) [ENABLE] (Etkin) olarak ayarlandığında, HDMI ve DisplayPort eş zamanlı olarak çıkarılabilir. Bununla birlikte, tek bir çıkış aynı anda hem HDMI hem de DisplayPort'a verilemez.

Örnek:

- [DUAL DAISY CHAIN MODE] (Çiftli Papatya Zinciri Modu) [ENABLE] (Etkin) olarak ayarlanırsa dahi, DisplayPort1 eş zamanlı olarak hem HDMI çıkışı hem de DisplayPort çıkışını veremez.
- [DUAL DAISY CHAIN MODE] (Çiftli Papatya Zinciri Modu) [ENABLE] (Etkin) olarak ayarlandığında, DisplayPort1 DisplayPort çıkışından ve HDMI2, HDMI çıkışından verilebilir.

- NOT:**
- Bir papatya zinciri bağlantısında HDCP-protected (HDCP korumalı) video içeriği oynatırken ana güç anahtarını kapatmayın/ açmayın veya kablo bağlamayın/bağlantısını kesmeyin. Video içeriğinin oynatılması durabilir. Oynatma işlemi durursa tekrar oynatmayı deneyin.
 - Monitör bağlantılarının sayısı, kullandığınız cihaza bağlı olarak değişecektir.
 - Çoklu monitör ayarında bir görüntüyü gösterilirken, kabloları monitörlerden çıkarmayın. Kabloları çıkardığınızda lütfen önce ana gücü kapatın.

Uzaktan Kumanda Kimliği Fonksiyonunu Ayarlama

Uzaktan kumanda, 100 adete kadar MultiSync monitörü REMOTE CONTROL ID (Uzaktan Kumanda Kimliği) modu ile kontrol etmeyi sağlar. REMOTE CONTROL ID (Uzaktan Kumanda Kimliği) Monitör Kimliği ile bağlı çalışır, en fazla 100 ayrı MultiSync monitörün kontrolünü sağlar. Örneğin aynı alanda kullanılan birden fazla monitör varsa, uzaktan kumanda normal modda her monitöre aynı anda sinyal gönderir (bkz. **Şekil 1**). Uzaktan kumandayı REMOTE CONTROL ID (Uzaktan Kumanda Kimliği) modunda kullandığınızda grup içindeki sadece bir monitör kumanda edilir (bkz. **Şekil 2**).

Uzaktan Kumanda Kimliğini Ayarlamak için

Uzaktan kumanda üzerindeki REMOTE ID SET (Uzaktan Kumanda Kimliği Ayarı) düğmesini basılı tutarken, uzaktan kumandayla kontrol edilecek monitörün Monitör Kimliği'ni (1-100) girmek için KEYPAD'ı (Tuş Takımı) kullanın. Uzaktan kumanda daha sonra bu belirli Monitör Kimliği numarasını alarak monitörü çalıştırmak için kullanılabilir.

0 seçildiğinde veya uzaktan kumanda normal modundayken bütün monitörler çalışacaktır.

Uzaktan Kumanda Modunu Ayarlamak/Sıfırlamak için

ID Mode (Kimlik modu) – Kimlik Moduna girmek için REMOTE ID SET (Uzaktan Kumanda Kimliği Ayarı) düğmesine basın ve 2 saniye basılı tutun.

Normal Mode (Normal mod) – Normal Moda dönmek için REMOTE ID CLEAR (Uzaktan Kumanda Sıfırlama) düğmesine basın ve 2 saniye basılı tutun.

- NOT:**
- Bu özelliğin doğru çalışması için monitöre bir Monitor ID (Monitör Kimliği) numarası verilmelidir. Monitor ID (Monitör Kimliği) numarası, OSD içindeki SYSTEM (Sistem) menüsü altında ayarlanabilir. Bkz. [sayfa 103](#).
 - Uzaktan kumandayı istediğiniz monitörün uzaktan kumanda sensörüne doğrultun ve REMOTE ID SET (Uzaktan Kumanda Kimliği Ayarla) düğmesine basın. Uzaktan kumandanız Kimlik modunda olduğunda ekranda MONITOR ID (Monitör Kimliği) numarası gösterilir.

Kapsama Alanı İçindeki Tüm Monitörleri Kontrol Etmek için Uzaktan Kumandayı Kullanın

1. Uzaktan kumanda üzerinde, REMOTE ID SET (Uzaktan Kumanda Kimliği Ayarla) düğmesini basılı tutarken tuş takımını kullanarak REMOTE CONTROL ID (Uzaktan Kumanda Kimliği) numarasını "0" olarak girin.
2. Uzaktan kumandanın kapsama alanı içindeki tüm monitörler basılan tuşa tepki verecektir.

NOT: REMOTE ID (Uzaktan Kumanda Kimliği) "0" olarak ayarlandığında, REMOTE ID SET (Uzaktan Kumanda Kimliğini Ayarla) uzaktan kumanda sinyali kapsama alanı içindeki tüm monitörlerin ekranlarında kendi Monitör Kimliklerini göstermelerini sağlayacaktır. Aşağıda açıklanan şekilde tek bir monitörü kontrol etmek istiyorsanız, bu yolla o Monitörün Kimliğini kolayca görebilirsiniz.

Tanımlanmış özel MONITOR ID (Monitör Kimliği) numarasına sahip monitörü kontrol etmek için uzaktan kumandayı kullanın

1. Monitör için [MONITOR ID] (Monitör Kimliği) numarası belirleyin (bkz. [sayfa 103](#)). [MONITOR ID] (Monitör Kimliği) numarası 1-100 arasında olabilir.

Bu [MONITOR ID] (Monitör Kimliği) numarası uzaktan kumandanın diğer monitörleri etkilemeden belirli bir monitörü kumanda etmesini sağlar.

2. Uzaktan kumanda üzerinde, REMOTE ID SET düğmesine basılı tutarken tuş takımını kullanarak REMOTE CONTROL ID (Uzaktan Kumanda Kimlik) numarasını (1-100) girin. REMOTE ID NUMBER (Uzaktan Kumanda Kimliği Numarası) kontrol etmek istediğiniz ekranın MONITOR ID (Monitör Kimliği) numarası ile eşleşmelidir.
3. Uzaktan kumandayı istediğiniz monitörün uzaktan kumanda sensörüne doğrultun ve REMOTE ID SET (Uzaktan Kumanda Kimliği Ayarla) düğmesine basın.

MONITOR ID (Monitör Kimliği) numarası monitörde kırmızı ile gösterilir.

REMOTE CONTROL ID (Uzaktan Kumanda Kimliği) "0" ise, bu durumda aralık içindeki tüm monitörler kendi MONITOR ID (Monitör Kimliği) numaralarını kırmızı ile gösterecektir.

Eğer MONITOR ID (Monitör Kimliği) numarası ekranda beyaz ile gösterilirse, MONITOR ID (Monitör Kimliği) numarası ve REMOTE CONTROL ID (Uzaktan Kumanda Kimliği) numarası aynı değildir.

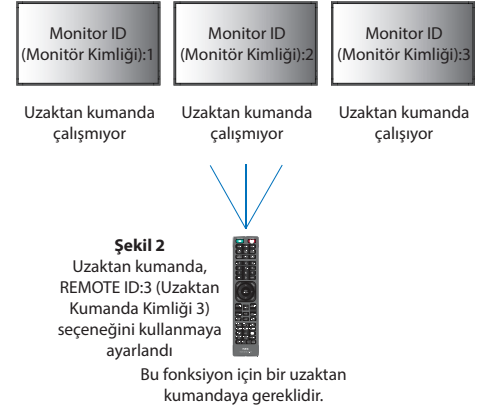
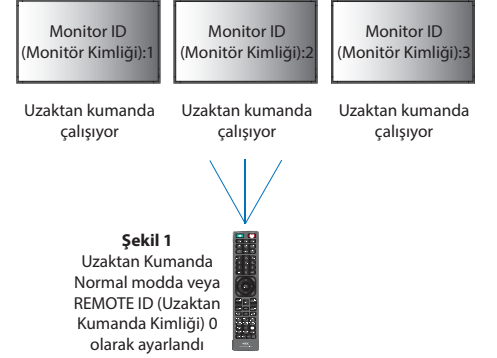

Bu Bölümün İçerdikleri:

- ⇒ “Monitörü, RS-232C vasıtasıyla kontrol etme” sayfa 63
- ⇒ “Monitörü LAN vasıtasıyla kontrol Etme” sayfa 64
- ⇒ “Komutlar” sayfa 73
- ⇒ “Proof of Play (Çalma Kanıtı)” sayfa 74

Harici bir cihaz bağlama

Monitörü kontrol etme amaçlı harici bir cihaz bağlamak için iki seçenek vardır.

- RS-232C terminali.
Bir RS-232C kablosuyla monitörün RS-232C terminaline harici bir cihazın bağlanması.
- LAN bağlantı noktası.
Bir ağın LAN kablosu (RJ-45 kategori 5 veya üstü) ile monitörün LAN bağlantı noktasına bağlanması.

Monitörü, RS-232C vasıtasıyla kontrol etme

Bu monitör, bir kişisel bilgisayarı bir RS-232C (ters tip) terminali ile bağlayarak kontrol edilebilir.

Kişisel bir bilgisayarla kontrol edilebilen bazı örnek fonksiyonlar şunlardır:

- Güç AÇMA ya da bekleme.
- Giriş sinyalleri arasındaki geçişler.
- Sessiz AÇIK veya KAPALI.

Bağlantı

Monitör + bilgisayar.

- Bilgisayarı monitöre bağlamadan önce monitörün ana gücünü kapatın.
- Lütfen önce bağlı bilgisayarı açın ve ardından monitörün ana gücünü açın.

Bilgisayar ve monitörü ters sıra ile açarsanız, com port çalışmayabilir.

Monitörü bir RS-232C kablosuyla bağlı bir bilgisayardan gönderilen komutlarla kontrol etmek için lütfen kontrol komutunu kullanın. Kontrol komutu için talimatlar, "External_Control.pdf" belgesinde bulunabilir. Bkz. [sayfa 83](#).

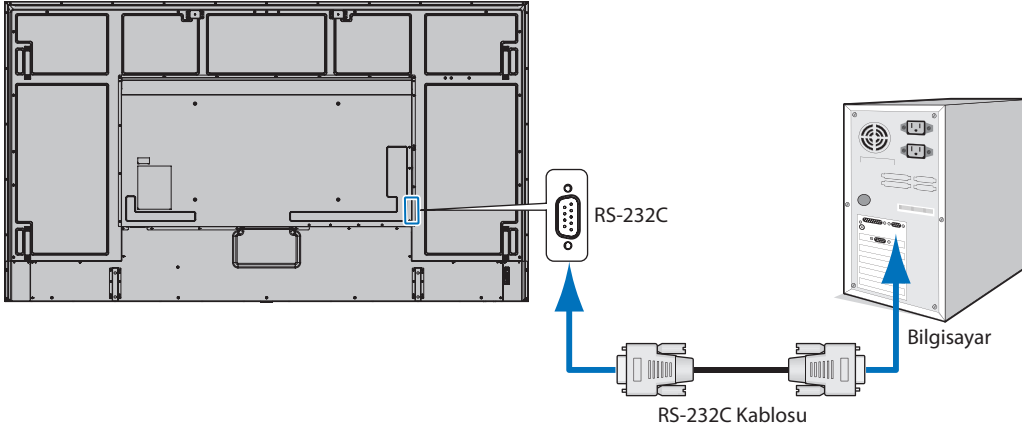

- NOT:**
- Bilgisayarınızda 25 pin seri bağlantı noktası bağlantısı varsa, 25 pin seri bağlantı noktası adaptörü gereklidir. Ayrıntılar için tedarikçinizle temasa geçin.
 - Pin tayini için lütfen bkz. [sayfa 64](#) kısmında "RS-232C giriş/çıkış".

Bu monitör RS-232C kumanda için RXD, TXD ve GND hatlarını kullanır.

RS-232C kontrol için, ters tip kablo (null modem kablosu) (pakete dahil değildir) kullanılmalıdır.

PIN ASSIGNMENT (PİN TAYİNİ)

RS-232C giriş/çıkış

Pin No	Adı
1	NC
2	RXD
3	TXD
4	NC
5	GND
6	NC
7	NC
8	NC
9	NC

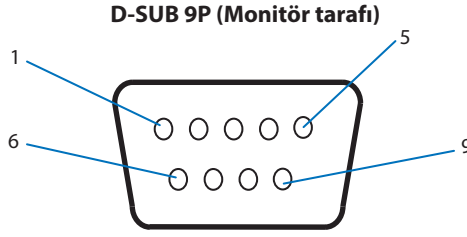

Bu monitör RS-232C kumanda için RXD, TXD ve GND hatlarını kullanır.

Monitörü LAN vasıtasıyla kontrol Etme

Bir Ağa Bağlanma

LAN kablosu kullanarak Ağ Ayarlarını ve Uyarı Postası Ayarlarını HTTP sunucu fonksiyonu kullanarak belirleyebilirsiniz.

LAN bağlantısı kullanmak için bir IP adresi atamalısınız. Monitör, bir DHCP ağına bağlandığında otomatik olarak bir IP adresi alacaktır.

LAN bağlantısı örneği:

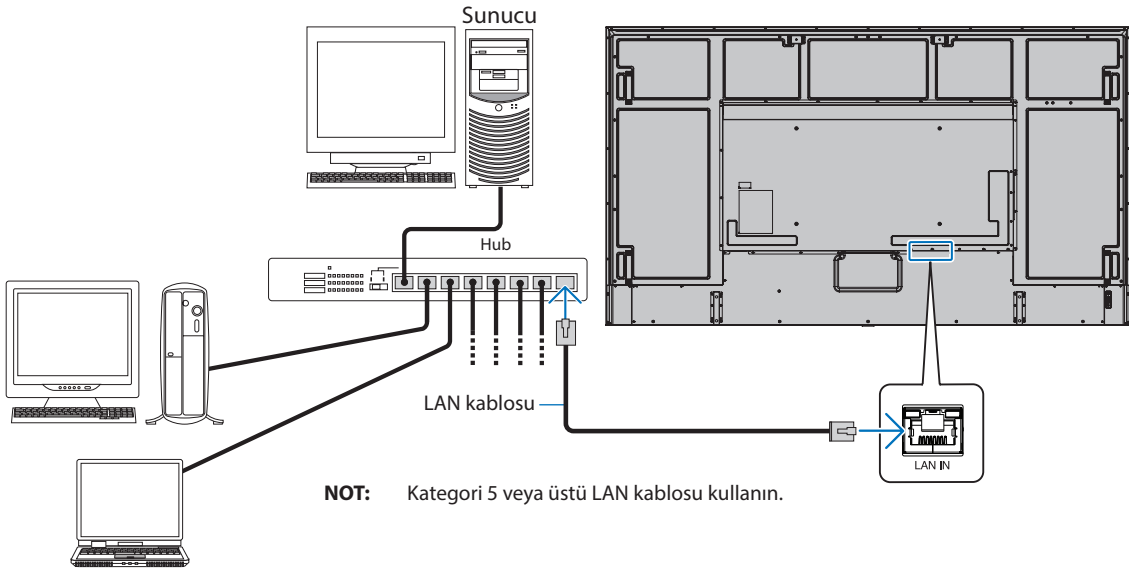

Çoklu Monitör Bağlantısı

RS-232C, REMOTE (UZAKTAN KUMANDA) veya LAN papatyaya zincir bağlantısını kullanarak birden fazla monitörü kontrol edebilirsiniz.

- NOT:**
- En fazla 100 monitör papatyaya zinciri şeklinde bağlanabilir.
 - Kimlik numarasını manuel olarak belirterek bir monitörü kontrol etmeye çalışmadan önce, her monitöre otomatik olarak benzersiz Kimlikler atamak için lütfen [AUTO ID/IP SETTING] (Otomatik Kimlik/IP Ayarı)'nı uygulayın (bkz. [sayfa 104](#)).

Ağ üzerinde bir döngü bağlantısı yapmamaya dikkat edin. Tek bir monitördeki hem LAN 1 hem de LAN 2 aynı ağa bağlandığında bir döngü bağlantısı oluşur.

NOT: Bir LAN papatyaya zincirinde, ağa yalnızca ilk monitör bağlanmalıdır. Diğer tüm monitörler birbirine bağlı olmalıdır. LAN papatyaya zincirinin son monitöründe LAN 2 bağlantı noktasına takılı kablo olmamalıdır.

Ana Monitör		Alt Monitörler	
Konektör		Konektör	
IN (GİRİŞ)	OUT (ÇIKIŞ)	IN (GİRİŞ)	OUT (ÇIKIŞ)
RS-232C	LAN2 (Papatyaya Zinciri Çıkışı)	LAN1 (Papatyaya Zinciri Girişi)	LAN2 (Papatyaya Zinciri Çıkışı)
REMOTE (Uzaktan Kumanda)			
LAN1 (Papatyaya Zinciri Girişi)			

Bağlantı

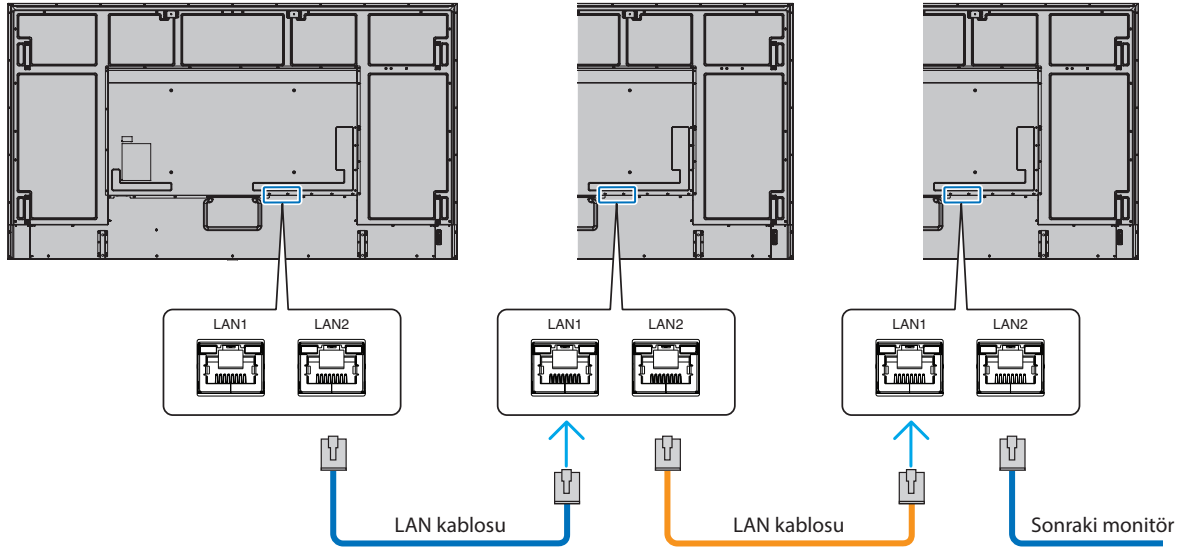

HTTP Tarayıcı

Genel Bakış

Monitörü bir ağa bağlamak, monitörün aynı ağa bağlı başka bir bilgisayardan uzaktan kontrol edilmesini sağlar.

Bu cihaz "JavaScript" ve "Çerezleri" kullanır ve tarayıcı bunları kabul edecek şekilde yapılandırılmalıdır. JavaScript ve Çerezleri kullanmak amaçlı ayarları değiştirmek için web tarayıcısının yardım dosyalarına bakın.

HTTP sunucusuna erişmek için monitörle aynı ağa bağlı bir bilgisayarda bir web tarayıcısı başlatın ve web adresi alanına aşağıdaki URL'yi girin:

Ağ Ayarı

http://<the Monitor's IP address>/index.html

- NOT:**
- Varsayılan IP adresi monitöre otomatik olarak atanır.
 - Ağ üzerinden monitörleri yönetmek için NaViSet Administrator yazılımı tavsiye edilir. Web sitemizden indirilebilir (Bkz. [sayfa 83](#)).
 - MONITOR NETWORK SETTINGS (Monitör Ağ Ayarları) ekranı web tarayıcı belirmese, Ctrl+F5 tuşlarına basarak web tarayıcınızdaki sayfayı yenileyin (veya ön belleği silin).
 - Monitör komutlara veya tarayıcıdaki tıklamalara geç yanıt veriyorsa, ya da genel işletim hızı kabul edilemez düzeydeyse, bunun sebebi ağ trafiği veya ağınızdaki ayarlar olabilir. Bu olduğu takdirde ağ yöneticiniz ile görüşün.
 - Tarayıcıda gösterilen düğmelere hızlı aralıklarla art arda basılırsa monitör yanıt vermeyebilir. Bu olduğu takdirde biraz bekleyin ve tekrar deneyin. Eğer hala yanıt alamıyorsanız, monitörü kapatın ve açın.

Kullanımdan Önce Hazırlık

Proxy sunucu türüne ve ayar yöntemine bağlı olarak tarayıcıyı proxy sunucu ile çalıştırmak mümkün olmayabilir. Her ne kadar proxy sunucu tipi bir faktörse de, ayarlanmış olan öğelerin ön bellek verimliliğine bağlı olarak gösterilmemesi mümkündür, tarayıcıdan ayarlanmış olan içerik çalışmaya yansıtılamayabilir. Ağ ortamı gerektirmiyorsa, proxy sunucu kullanılmaması tavsiye edilir.

Tarayıcı Üzerinden Çalışma için Adres Kullanımı

Bir ana bilgisayar adı aşağıdaki durumlarda kullanılabilir (monitörün IP adresine karşılık gelir):

Ana makine adı, ağ yöneticisi tarafından alan adı sistemine (DNS) kaydedilmelidir. Daha sonra uyumlu bir tarayıcı kullanarak bu kaydedilmiş ana bilgisayar adı üzerinden monitörün ağ ayarlarına erişebilirsiniz.

Eğer ana bilgisayar adı kullanılan bilgisayarın "HOSTS" dosyasında yapılandırılmışsa, monitörün ağ ayarlarına uyumlu bir tarayıcı kullanarak o ana bilgisayarın adından ulaşabilirsiniz.

Örnek 1: Monitörün ana bilgisayar adı "pd.xxx.co.jp" olarak ayarlandığında, ağ ayarına erişim adres veya URL sütunu girişine <http://pd.xxx.co.jp/index.html> yazılarak sağlanır.

Örnek 2: Monitörün ana bilgisayar adı "192.168.73.1" olarak ayarlandığında, posta uyarı ayarlarına erişim adres veya URL sütunu girişine <http://192.168.73.1/index.html> yazılarak sağlanır.

Çalıştırma

HOME'u (Ana Sayfa) göstermek için aşağıdaki adrese erişin.

http://<the Monitor's IP address>/index.html

HOME (Ana Sayfa) altında bulunan sol kısımdaki sütunda her bağlantıya tıklayın.

REMOTE CONTROL (Uzaktan Kumanda)

Monitörü kontrol etmek için bir işlemi etkinleştirmek uzaktan kumanda üzerindeki düğmelere basmaya denktir.

Monitör Web kontrollerinde OSD Menü Ayarları

Monitörün OSD'sinde bulunan ayarları yapılandırmak için monitör web kontrollerinin sol tarafındaki bağlantılardan birini seçin. OSD menü kontrollerinin tam listesi için lütfen bkz. [sayfa 85](#).

[INPUT] (Giriş), [PICTURE] (Resim), [AUDIO] (Ses), [SCHEDULE] (Program), [SLOT] (Yuva), [PROTECT] (Koruma), [SYSTEM] (Sistem), [NETWORK] (Ağ)

The screenshot shows the NEC Remote Control web interface. The top left corner has the NEC logo. Below it is a navigation menu with links: HOME, REMOTE CONTROL, INPUT, PICTURE, AUDIO, SCHEDULE, SLOT, NETWORK, PROTECT, SYSTEM, MAIL, SNMP, AMX, CRESTRON, NAME, NETWORK SERVICE, PD LIST, and UPDATE FIRMWARE. The main content area is titled 'REMOTE CONTROL' and contains several settings sections:

- POWER:** ON (radio button), OFF (radio button, selected). Below are 'APPLY' and 'CANCEL' buttons.
- INPUT SELECT:** DisplayPort1 (radio button), COMPUTE MODULE (radio button, selected), DisplayPort2 (radio button), OPTION (radio button), HDMI1 (radio button), and HDMI2 (radio button).
- PICTURE MODE:** NATIVE (radio button), RETAIL (radio button), CONFERENCING (radio button), HIGHBRIGHT (radio button), TRANSPORTATION (radio button), CUSTOM (radio button), SVE-1 SETTING (radio button, selected), SVE-2 SETTING (radio button), SVE-3 SETTING (radio button), SVE-4 SETTING (radio button), and SVE-5 SETTING (radio button).
- ASPECT:** NORMAL (radio button), FULL (radio button, selected), WIDE (radio button), and 1:1 (radio button).
- SURROUND:** ON (radio button), OFF (radio button, selected).
- MUTE:** ON (radio button), OFF (radio button, selected).
- STILL:** ON (radio button), OFF (radio button, selected).

At the bottom of the settings area are 'APPLY' and 'CANCEL' buttons. At the very bottom of the page are 'RELOAD' and 'RESET' buttons.

NOT: Monitör web kontrolü düğmeleri aşağıdaki gibi çalışır:

[APPLY] (Uygula): Ayarları kaydeder.

[CANCEL] (İptal): Önceki ayarlara döner.

NOT: APPLY'ı (Uygula) tıkladıktan sonra CANCEL (İptal) devre dışı bırakılır.

[RELOAD] (Yeniden Yükle): Ayarları yeniden yükler.

[RESET] (Sıfırla): İlk ayarlara sıfırlar.

Ağ Ayarları

HOME (Ana Sayfa) altında bulunan sol kısımda bulunan sütunda "NETWORK" (Ağ) ögesine tıklayın.

NEC

HOME

REMOTE CONTROL

INPUT

PICTURE

AUDIO

SCHEDULE

SLOT

NETWORK

PROTECT

SYSTEM

MAIL

SNMP

AMX

CRESTRON

NAME

NETWORK SERVICE

PD LIST

UPDATE FIRMWARE

NETWORK

NETWORK INFORMATION	IP SETTING	<input type="radio"/> AUTO <input checked="" type="radio"/> MANUAL
	IP ADDRESS	192 . 168 . 0 . 10
	SUBNET MASK	255 . 255 . 255 . 0
	DEFAULT GATEWAY	. . .
	DNS	<input checked="" type="radio"/> AUTO <input type="radio"/> MANUAL
	DNS PRIMARY	. . .
	DNS SECONDARY	. . .
	MAC ADDRESS	02:01:03:04:05:06

APPLY CANCEL

IP SETTING (IP Ayarı)	IP ADDRESS (IP ADRESİ) ayarlamak için bir seçenek belirleyin. AUTO (Otomatik): Bir IP adresini otomatik olarak atar. MANUAL (MANUEL): Ağa bağlı monitör için IP adresini manuel olarak ayarlayın. NOT: Bir sorun yaşarsanız ağ yöneticinize danışın.
IP ADDRESS (IP Adresi)	[IP SETTING] (IP Ayarı) için [MANUAL] (El İle) seçildiğinde ağa bağlı monitör için IP adresinizi ayarlayın.
SUBNET MASK (Alt Ağ Maskesi)	[IP SETTING] (IP Ayarı) için [MANUAL] (El İle) seçildiğinde ağa bağlı monitör için alt ağ maskesi verilerinizi ayarlayın.
DEFAULT GATEWAY (Varsayılan Ağ Geçidi)	[IP SETTING] (IP Ayarı) için [MANUAL] (El İle) seçildiğinde ağa bağlı monitör için varsayılan ağ geçidinizi ayarlayın. NOT: Ayarı silmek için [0.0.0.0] olarak ayarlayın.
DNS	DNS sunucunun IP ADDRESS'ini (IP adresi) ayarlayın. AUTO (Otomatik): Monitöre bağlı olan DNS sunucu kendi IP adresini otomatik olarak atayacaktır. MANUAL (MANUEL): Monitöre bağlı olan DNS sunucusunun IP adresini manuel olarak girin.
PRIMARY DNS (Birincil DNS)	Monitöre bağlı olan ağın birincil DNS sunucusu ayarlarını girin. NOT: Ayarı silmek için [0.0.0.0] girin.
SECONDARY DNS (İkincil DNS)	Monitöre bağlı olan ağın ikincil DNS sunucusu ayarlarını girin. NOT: Ayarı silmek için [0.0.0.0] girin.

Posta Ayarı

HOME (Ana Sayfa) altında bulunan sol kısımdaki sütunda "MAIL" (Posta) ögesine tıklayın.

Mail ayarları yapılandırıldığında, etkinleştirildiğinde, monitörde bir hata oluştuğunda veya giriş sinyali kaybolduğunda e-posta bildirimleri gönderilir. Bu özelliğin çalışması için monitör bir LAN'a bağlı olmalıdır.

Alert Mail (Uyarı Postası)	Bir hata meydana geldiğinde, monitör Alıcının Adres alanlarında listelenen e-posta adreslerine bir hata mesajı gönderir. Lütfen aşağıdaki "Uyarı hata listesi" tablosuna bakınız. Hiçbir giriş sinyali tespit edilmediğinde bunun bir hata olmadığını unutmayın. Yalnızca Durum Mesajı etkinleştirildiğinde monitör hiçbir sinyal girişi yok bildirim e-postası gönderir. [ENABLE]'ı (Etkinleştir) işaretlediğinizde Alert Mail (Uyarı Postası) özelliği etkin olur. [DISABLE]'ı (Devre Dışı Bırak) işaretlediğinizde Alert Mail (Uyarı Postası) özelliği devre dışı kalır.
Status Message (Durum Mesajı)	Bu, 'no signal' (sinyal yok) koşulunun bir uyarı koşulu olarak eklenip eklenmeyeceği ile ilgili bir ayardır. [ENABLE] (Etkinleştir) seçeneğini seçtiğinizde, monitörde sinyal olmadığında veya uyarı koşullarında Alert Mail (Uyarı Postası) e-posta gönderir. [DISABLE] (Devre Dışı Bırak) seçeneğini belirlediğinizde, monitörün uyarı koşullarında Alert Mail (Uyarı Postası) e-posta göndermez. Monitörde sinyal olmadığında e-posta göndermez.
Sender's Address (Göndericinin Adresi)	Göndericinin adresini yazın. En fazla 60 alfanümerik karakter ve sembol kullanabilirsiniz.
SMTP Server (SMTP Sunucu)	Monitöre bağlanacak SMTP sunucunun adını yazın. En fazla 60 alfanümerik karakter kullanabilirsiniz.
Recipient's Address 1 to 3 (Alıcının Adresi 1 / 3)	Alıcının adresini yazın. En fazla 60 alfanümerik karakter ve sembol kullanabilirsiniz.
Authentication Method (Kimlik Doğrulama Metodu)	Bu, e-posta iletişimi için kimlik doğrulama metodunu seçer.
POP3 Server (POP3 Sunucu)	Bu, e-postanın kimlik doğrulaması için kullanılan POP3 sunucunun adresini belirler.
User Name (Kullanıcı Adı)	Bu, e-posta iletimi için kimlik doğrulama gerektiğinde kimlik doğrulama sunucusunda oturum açmak için gerekli olan kullanıcı adını belirler. En fazla 60 alfanümerik karakter kullanabilirsiniz.
Password (Şifre)	Bu, e-posta iletimi için kimlik doğrulama gerektiğinde kimlik doğrulama sunucusunda oturum açmak için gerekli olan şifreyi belirler. En fazla 60 alfanümerik karakter kullanabilirsiniz.
Test Mail (Test e-postası)	Ayarların doğru olduğundan emin olmak amacıyla bir test postası göndermek için bu düğmeye tıklayın.

- NOT:**
- Test e-postası uygulaması yapılırken bir uyarı e-postası alınmazsa, ağ ve sunucu ayarlarının ve alıcının e-posta adresinin doğru olup olmadığını kontrol edin.
 - Eğer bir testte yanlış adres girdiyse, bir uyarı e-postası alamayabilirsiniz.
Bu olursa, Alıcının Adresinin doğruluğunu kontrol edin.

Uyarı hata listesi

Hata numarası * Hata Kodu	Uyarı posta Mesajı	Açıklama	Önlem
70h ~ 7Fh	The monitor's power supply is not functioning normally. (Monitörün güç kaynağı düzgün çalışmıyor.)	Bekleme gücü anormal.	Lütfen satıcınızla görüşün.
80h ~ 8Fh	The cooling fan has stopped. (Soğutma fanı durdu.)	Soğutma fanı anormal.	Lütfen satıcınızla görüşün.
90h ~ 9Fh	The monitor's backlight unit is not functioning normally. (Monitörün arka aydınlatma ünitesi düzgün çalışmıyor.)	Aydınlatma anormal.	Lütfen satıcınızla görüşün.
A0h ~ AFh	The monitor is overheated. (Monitör aşırı ısınmış.)	Sıcaklık Anormal.	Lütfen satıcınızla görüşün.
B0h ~ BFh	The monitor does not receive an input signal. (Monitör bir giriş sinyali almıyor.)	Sinyal Yok.	Lütfen "Sorun Giderme" bölümünden "Görüntü yok" kısmına bakın.
D0h	The remaining capacity of the error log decreased. (Hata günlüğünün kalan kapasitesi azaldı.)	Çalma Kanıtı günlük hafıza boyutu olarak 1 saat kaldı.	Lütfen PD harici komutunu kullanarak bir günlük alın. Bkz. sayfa 74 .
D1h	The battery for clocks is empty. (Saatlerin pili bitti.)	Pil bitti.	Lütfen monitörü güce bağlayın ve aküyü yeniden şarj edin. Lütfen OSD'de (DATE & TIME)'ı (Tarih ve Saat) ayarlayın.
E0h ~ EFh	A system error occurred in the monitor. (Monitörde bir sistem hatası oluştu.)	Sistem hatası.	Lütfen satıcınızla görüşün.

SNMP Ayarları

HOME'un (Ana Sayfa) altında bulunan sol kısımdaki sütunda "SNMP" ögesine tıklayın.

SNMP protokolü durum bilgisi almak ve bir monitörü doğrudan ağ üzerinden kontrol etmek için kullanılır.

Versiyon:

SNMP v1 Topluluk adına göre doğrulanmış düz metin, tuzağın onay mesajını döndürmez.

SNMP v2c Topluluk adına göre doğrulanmış düz metin, tuzağın onay mesajını döndürür.

Topluluk adı:

Varsayılan ayar "public" (herkese açık) şeklindedir. Salt okunurdur. 3 ayara kadar topluluk adı ayarlayabilirsiniz.

Tuzak:

Monitörde bir hata oluştuğunda belirtilen bir adrese hata mesajı gönderme.

Onay kutusu	Açıklama	Hata kodu
Temperature (Sıcaklık)	Sıcaklık Anormal	0xA0, 0xA1, 0xA2
Fan	Soğutma fanı anormal	0x80, 0x81
Power (Güç)	Güç anormal	0x70, 0x71, 0x72, 0x78
Inverter/Backlight (İnvertör/Arka Aydınlatma)	İnvertör veya arka ışık anormal	0x90, 0x91
No Signal (Sinyal Yok)	Sinyal Yok	0xB0
PROOF OF PLAY (Çalma Kanıtı)	Günlük depolamasını azalt	0xD0
System Error (Sistem Hatası)	Sistem hatası	0xE0

AMX Ayarları

HOME (Ana Sayfa) altında bulunan sol kısımdaki sütunda "AMX" ögesine tıklayın.

AMX BEACON (AMX İŞARETİ)	AMX's NetLinx kontrol sistemi tarafından desteklenen bir ağa bağlantı sırasında AMX Cihaz Keşfi ile algılamayı devreye alın veya çıkartın. İPUCU: AMX Cihaz Keşfini destekleyen bir cihaz kullanıldığında, bütün AMX's NetLinx kontrol sistemleri cihazı tanıyacak ve bir AMX servis sağlayıcıdan uygun bir Cihaz Keşif Modülünü indirecektir. [ENABLE] (Etkinleştir) AMX Cihaz Keşfinin seçilmesi cihazı algılayacaktır. [DISABLE] (Devre Dışı Bırak) AMX Cihaz Keşfinin seçilmesi cihazın algılanmamasını sağlayacaktır.
-----------------------------	--

CRESTRON Ayarları

HOME'un (Ana Sayfa) altındaki sol sütundaki "CRESTRON" ögesine tıklayın.

CRESTRON ROOMVIEW uyumluluğu

Monitör CRESTRON ROOMVIEW desteğine sahiptir, ağ üzerinden bağlı olan birden fazla cihazın bilgisayardan veya kontrol cihazından yönetilmesine ve kontrol edilmesine izin verir.

Daha fazla bilgi için <http://www.crestron.com> adresini ziyaret edin

ROOMVIEW	Bilgisayardan yönetim için ROOMVIEW. ON (Açık): ROOMVIEW etkindir. OFF (Kapalı): ROOMVIEW devre dışıdır.
CRESTRON CONTROL	Kumandadan kontrol için CRESTRON CONTROL. ON (Açık): Crestron Control özelliğini etkinleştirir. OFF (Kapalı): Crestron Control özelliğini devre dışı bırakır.
CONTROLLER IP ADDRESS (Kontrolör IP Adresi)	CRESTRON SERVER (Crestron Sunucusu) IP adresini ayarlar.
IP ID (IP kimliği)	CRESTRON SERVER IP ID'nizi (Crestron Sunucu IP Kimliği) ayarlar.

İPUCU: CRESTRON ayarları sadece CRESTRON ROOMVIEW ile kullanım için gereklidir.
Daha fazla bilgi için <http://www.crestron.com> adresini ziyaret edin

Ad Ayarları

HOME (Ana Sayfa) altında bulunan sol kısımdaki sütunda "NAME" (Ad) seçeneğine tıklayın.

MONITOR NAME (MONİTÖR ADI)	Monitörün adını maksimum 16 karakter uzunluğuna kadar özelleştirmenizi sağlar. Bu ad, NaViSet Administrator gibi bir uygulama kullanarak ağdaki cihazları ararken gösterilir. Monitöre benzersiz bir isim vermek, ağdaki monitörlerin listesini görüntülerken onun kolayca tanımlanmasına izin verir. Varsayılan ad, monitörün model adıdır.
HOST NAME (Ana Bilgisayar Adı)	Monitöre ağın ana bilgisayar adını girin. En fazla 15 alfanümerik karakter kullanabilirsiniz.
DOMAIN NAME (Etki Alanı Adı)	Monitöre bağlı ağın alan adını yazın. En fazla 60 alfanümerik karakter kullanabilirsiniz.

Ağ Hizmeti Ayarları

HOME (Ana Sayfa) altındaki sol sütunda "NETWORK SERVICE" (Ağ Hizmeti) ögesine tıklayın.

PJLink CLASS (PJLink Sınıfı)	PJLink için bir sınıf belirleyin*. NOT: PJLink, JBMIA'nın kurduğu bir ağ arayüz standardıdır. http://pjlink.jbmia.or.jp/index.html Bu monitörde class1 ve class2 komutları kullanılabilir.
NOTIFY FUNCTION ENABLE (Bildirim Fonksiyonunu Etkinleştir)	Monitör ağ durumunun bildirimini etkinleştirin veya devre dışı bırakın. Bu işlev sadece class2 içindir.
NOTIFY ADDRESS (Bildirim Adresi)	Monitör ağ durumunun gönderileceği bir IP ADRES (IP Adresi) ayarlayın. Bu işlev sadece class2 içindir.
PJLink PASSWORD (PJLink ŞİFRESİ)	PJLink için bir şifre belirleyiniz*. Şifre maks. 32 karakter uzunluğunda olmalıdır. Şifrenizi unutmayın. Şifrenizi unutursanız, tedarikçinize danışın.
HTTP PASSWORD (HTTP ŞİFRESİ)	HTTP sunucusu için bir şifre belirleyin. Şifre maks. 32 karakter uzunluğunda olmalıdır.
HTTP PASSWORD ENABLE (HTTP Şifresi Etkinleştirme)	HTTP sunucusuna giriş yaparken bir HTTP PASSWORD (HTTP Şifresi) gereklidir. Şifreyi girerken monitör adını USER NAME (Kullanıcı Adı) olarak ayarlayın.

*PJLink nedir?

PJLink farklı imalatçı firma cihazlarının kontrol edilmesi için kullanılan protokol standardıdır. Bu standart protokol, Japan Business Machine ve Information System Industries Association (JBMIA) tarafından 2005 yılında geliştirilmiştir.

Cihaz, PJLink komutlarının tümünü destekler.

PD LIST (PD Listesi) Bilgisi

HOME'un (Ana Sayfa) altındaki sol sütundaki "PD LIST" (PD Listesi) ögesine tıklayın.

Papatya zincirlemeli birden çok monitörün monitör kimlikleri ve IP adreslerinin bir listesini gösterir.

NOT: Sadece ana monitör listeyi gösterebilir.

Komutlar

Monitöre RS-232C ile bağlanma veya LAN üzerinden bir ağa bağlanma, kontrol komutları monitör ve bağlı cihaz arasında gönderir ve alır. Bağlı bir cihazdan monitörün uzaktan kontrolüne izin verir. Her iki kontrol komutu için talimatlar, harici belgelerde bulunabilir “External_Control.pdf” (Bkz. [sayfa 83](#)).

RS-232C Arayüzü

PROTOCOL (Protokol)	RS-232C
BAUD RATE (Baud Hızı)	9600 [bps]
DATA LENGTH (Veri Uzunluğu)	8 [bit]
PARITY (Parite)	NONE (Hiçbiri)
STOP BIT (Durdurma Biti)	1 [bit]
FLOW CONTROL (Akış Kontrolü)	NONE (Hiçbiri)

LAN arayüzü

PROTOCOL (Protokol)	TCP
PORT NUMBER (Bağlantı Noktası Numarası)	7142
COMMUNICATION SPEED (Haberleşme Hızı)	AUTO setting (Otomatik ayarı) (10/100Mbps)

ASCII Kontrol komutu

Bu monitör, “External_Control.pdf” belgesinde (Bkz. [sayfa 83](#)) listelenen kontrol komutunu destekler, ancak aynı zamanda NEC monitörünü veya projektörü bağlı bir bilgisayardan kontrol etmek için kullanılan ortak ASCII kontrol komutunu da destekler. Daha fazla bilgi için lütfen web sitemizi ziyaret edin.

Parametre

Giriş komutu

Giriş sinyali adı	Yanıt	Parametre
HDMI1	hdmi1	hdmi1 veya hdmi
HDMI2	hdmi2	hdmi2
DisplayPort1	DisplayPort1	DisplayPort1
DisplayPort2	DisplayPort2	DisplayPort2
OPTION (SEÇENEK)*	option (seçenek)	option (seçenek)
COMPUTE MODULE* (Compute Modülü)	compute_module	compute_module

Durum komutu

Yanıt	Hata durumu
error:temp	Sıcaklık Anormal
error:fan	Soğutma fanı anormal
error:light (hata:ışık)	İnvertör veya arka ışık anormal
error:system (hata:sistem)	Sistem hatası

*1: Bu fonksiyon monitörde hangi Opsiyon Kartının kurulu olduğuna bağlıdır.

*2: Bu giriş isteğe bağlı Raspberry Pi Compute Modül Arayüz Kartı ve Raspberry Pi Compute Modül yüklendiğinde kullanılabilir.

Proof of Play (Çalma Kanıtı)

Bu işlev, monitörün mevcut durumu için kendi kendine teşhis yapılarak mesajların gönderilmesini sağlar.

Kendi kendine teşhisi de içeren Çalma Kanıtı işlevi için "External_Control.pdf" belgesine bakın. Bkz. [sayfa 83](#)

Ögeyi kontrol et	Mesaj
① INPUT (Giriş)	DisplayPort1/DisplayPort2/HDMI1/HDMI2/OPTION*/COMPUTE MODULE* ¹
② Resolution (Çözünürlük)	örn.: (H)1920, (V)1080, (H)3840, (V)2160 veya Sinyal Yok veya Geçersiz sinyal
③ Audio signal (Ses sinyali)	Ses Girişi veya Ses Girişi Yok veya YOK
④ Picture Image (Resim Görüntüsü)	Normal Resim veya Resim Yok
⑤ AUDIO OUT (Ses çıkışı)	Normal Ses veya Ses Yok
⑥ TIME (Saat)	(yıl)/(ay)/(gün)/(saat)/(dakika)/(saniye)
⑦ EXPANSION DATA (Genişleme Verisi)	00h: Normal Proof of Play event (00 sa: Normal Çalma Kanıtı etkinliği) 01h: Proof of Play event is "last power on time" (01 sa: Çalma Kanıtı etkinliği "gücün açıldığı son zamandır") 20h: Contents Copy from USB (20 sa: USB'den İçerik Kopyalama) 21h: Contents Copy form network folder (21 sa: Ağ klasöründen İçerik Kopyalama) 30h: Contents Copy Success (30 sa: İçerik Kopyalama Başarılı) 31h: Contents Copy Error (No media) (31 sa: İçerik Kopyalama Hatası (Medya yok)) 32h: Contents Copy Error (Connect error) (32 sa: İçerik Kopyalama Hatası (Bağlantı hatası)) 33h: Contents Copy Error (Out of disk space) (33 sa: İçerik Kopyalama Hatası (Disk Alanı Doldu)) 34h: Contents Copy Error (Read/Write error) (34 sa: İçerik Kopyalama Hatası (Okuma/Yazma hatası)) 40h: Human detected (Human sensor Status) (40 sa: İnsan algılandı (İnsan sensörü Durumu)) 41h: Human detect cleared (Human Sensor Status) (41 sa: İnsan algılandı temizlendi (İnsan sensörü Durumu))

*: Bu fonksiyon monitörde hangi Opsiyon Kartının kurulu olduğuna bağlıdır.

*1: Bu giriş isteğe bağlı Raspberry Pi Compute Modül Arayüz Kartı ve Raspberry Pi Compute Modül yüklendiğinde kullanılabilir.

Örnek:

- ① HDMI1
- ② 3840 x 2160
- ③ Ses girişi
- ④ Normal Resim
- ⑤ Normal Ses
- ⑥ 2020/1/1/0h/0m/0s
- ⑦ 30 sa: İçerik Kopyalama Başarılı

Bu Bölümün İçerdikleri:

- ⇒ "Ekran Görüntüsü ve Video Sinyali Sorunları" sayfa 76
- ⇒ "Donanım Sorunları" sayfa 77

Ekran Görüntüsü ve Video Sinyali Sorunları

Görüntü Yok

- Sinyal kablosu ekran kartına/bilgisayara tam olarak takılı olmalıdır.
- Ekran kartı yuvasına tam olarak oturtulmuş olmalıdır.
- Ana Güç Anahtarının AÇIK konumda olduğunu kontrol edin.
- Bilgisayarın ve monitörün açık olduğundan emin olun.
- Ekran kartında veya kullanılan sistemde desteklenen bir çözünürlüğün seçildiğinden emin olun. Şüpheye düşerseniz çözünürlüğü değiştirmek için lütfen ekran denetleyici veya sisteminin kullanıcı kılavuzuna bakın.
- Monitörünüzü ve ekran kartını uyumlulukları ve tavsiye edilen sinyal zamanlamaları için kontrol edin.
- Sinyal kablosu bağlayıcısında eğilmiş ya da içeri kaçmış olabilecek pinleri kontrol edin.
- Ekran, video sinyali kaybolduğunda önceden ayarlanan zaman aralığında otomatik olarak bekleme moduna geçer. Uzaktan kumandadaki güç açma düğmesine veya monitör üzerindeki  düğmesine basın.
- Bilgisayarı başlatırken sinyal kablosunu çıkartırsanız, görüntüler gösterilmeyebilir. Monitörü ve bilgisayarı kapatın ve sonra sinyal kablosunu takın ve bilgisayarı ve monitörü açın.
- Opsiyon Kartı aksesuarlarını kullanırken [OPTION POWER] (Opsiyon Gücü) ayarını kontrol edin.
- HDCP (Yüksek Bant Genişliği Dijital İçerik Koruması) içeriğine bakın. HDCP dijital sinyal üzerinden gönderilen video verilerinin yasadışı olarak kopyalanmasını önleyen bir sistemdir. Eğer dijital giriş üzerinden izleme yapamıyorsanız bu her zaman ekranın düzgün şekilde çalışmadığı anlamına gelmez. HDCP uygulaması ile bazı durumlarda HDCP tarafından korunan belirli içeriklerin HDCP topluluğunun (Digital Content Protection, LLC) kararı/uygulaması sebebiyle gösterilmemesi söz konusu olabilir.

Görüntü sabitliği

- Lütfen LCD Teknolojisinin Görüntü Sabitliği denen bir fenomen ile karşılaşabileceğini unutmayın. Görüntü Sabitliği, önceki görüntünün artık veya "hayalet" görüntüsünün ekranda görünür kalmasıdır. CRT monitörlerden farklı olarak, monitörlerde görüntü sabitliği kalıcı değildir ancak tek bir sabit görüntünün uzun süre gösterilmesinden kaçınılmalıdır. Görüntü kalıcılığını düzeltmek için, monitörü önceki görüntünün kaldığı süre kadar kapalı tutun. Örneğin, eğer görüntü monitörde bir saat kaldıysa ve görüntünün artığı hala duruyorsa, monitör görüntünün silinmesi için bir saat bekleme modunda kalmalı veya kapatılmalıdır.

NOT: Tüm kişisel görüntüleme cihazlarında olduğu gibi, hareketli görüntüleri göstermenizi, hareketli bir ekran koruyucu kullanmanızı veya ekran boştayken düzenli aralıklarla hareketsiz görüntüleri değiştirmenizi veya kullanılmadığında monitörü beklemeye almanızı veya kapatmanızı tavsiye ederiz.

Görüntü yanıp sönüyor

- Bir sinyal tekrarlayıcı, dağıtıcı veya uzun bir kablo kullanıyorsanız bu, görüntü kabalığına veya bir an için yanıp sönmesine neden olabilir. Bu durumda lütfen kabloyu tekrarlayıcı veya dağıtıcı kullanmadan doğrudan monitöre bağlayın veya kabloyu daha yüksek kalitede bir kabloyla değiştirin. Bükümlü bir çift uzatıcı kullanmak, monitörün bulunduğu ortama veya kullandığınız kabloya bağlı olarak görüntü kabalığına neden olabilir. Daha fazla bilgi için lütfen tedarikçinize danışın.
- Bazı HDMI kablolar doğru görüntü göstermeyebilir. Giriş çözünürlüğü 1920 x 2160, 3840 x 2160 veya 4096 x 2160 ise lütfen 4K çözünürlüğü destekleyen bir HDMI kablo kullanın.
- Giriş sinyali 8K olduğunda, 8K logolu bir DisplayPort kablosu kullanın.

Görüntü dengesiz, odaklanmamış ya da akış belirgin değil

- Sinyal kablosu bilgisayara tam olarak takılı olmalıdır.
- Lütfen ekranda görüntülenen görüntüyü kontrol ederek [PICTURE MODE] (Resim Modu) bölümündeki ayarları yapın.
- Görüntü modu değiştirildiğinde, OSD Görüntü Ayarlarının yeniden ayarlanması gerekebilir.
- Monitörünüzü ve ekran kartını uyumlulukları ve tavsiye edilen sinyal zamanlamaları için kontrol edin.
- Metin bozuk görünüyorsa, video modunu taramalı olarak değiştirin ve 60 Hz'lik bir yenileme hızı kullanın.
- Gücü açarken veya ayarları değiştirirken görüntüde bozulma olabilir.

Görüntü düzgün şekilde yeniden üretilmiyor

- Kaba ayarı arttırmak veya azaltmak için OSD Görüntü Ayar kontrollerini kullanın.
- Ekran kartında veya kullanılan sistemde desteklenen bir çözünürlüğün seçildiğinden emin olun.
- Şüpheye düşerseniz çözünürlüğü değiştirmek için lütfen ekran kartının veya sisteminin kullanıcı kılavuzuna bakın.

Seçili çözünürlük doğru gösterilmiyor

- Uygun çözünürlüğün seçildiğini doğrulamak için Bilgi OSD'sini kontrol edin.
- Ayarladığınız çözünürlük bir aralığın üzerinde veya altındaysa, sizi uyarmak için bir "OUT of RANGE" (Aralık Dışı) penceresi gözükecektir. Lütfen bağlı bilgisayardaki desteklenen çözünürlüğü ayarlayın.

Video kontrastı çok yüksek veya çok düşük

- Giriş sinyali için VIDEO RANGE (Video Aralığı) kısmında doğru seçeneğin seçildiğini kontrol edin.
 - **Siyahlar kırık ve beyazlar kırık** - VIDEO RANGE (Video Aralığı) seçeneğini FULL (Tam) olarak değiştirin. Kaynak video sinyalinin renk seviyeleri RGB Full (Tam) (RGB 0-255) iken, monitörün VIDEO RANGE (Video Aralığı) LIMITED (Sınırlanmış) olarak ayarlandığında siyahların kırılması ve beyazların kırılması meydana gelebilir; bu durum, gölgelerde ve açık tonlarda ayrıntıların kaybolmasına ve görüntünün aşırı derecede yüksek kontrasta sahip şekilde görünmesine neden olur.
 - **Siyahlar koyu gri ve beyazlar donuk** - VIDEO RANGE (Video Aralığı) seçeneğini LIMITED (Sınırlanmış) olarak değiştirin. Kaynak video sinyalinin renk seviyeleri RGB Limited (Sınırlanmış) (RGB 16-235) iken, VIDEO RANGE (Video Aralığı) FULL (Tam) olarak ayarlandığında donuk siyahlar ve beyazlar meydana gelebilir; bu, monitörün tam parlaklık aralığını elde etmesinin etkin bir biçimde engellendiği ve görüntüde kontrastın eksik olduğu şeklinde görünür.

Belirli görüntü modeline bağlı olarak dikey ya da yatay çizgiler görünebilir. Bu, ürün hatası veya bozulma değildir.

Donanım Sorunları

🔌 düğmesi yanıt vermiyor

- Kapatmak için monitörün güç kablosunu AC prizinden çekin ve monitörü sıfırlayın.
- Monitörün ana güç Anahtarını kontrol edin.

Ses yok

- Ses kablosunun düzgün takılıp takılmadığını kontrol edin.
- [MUTE]'un (Sessiz) etkin olup olmadığını kontrol edin. Sessiz fonksiyonunu etkinleştirmek veya devre dışı bırakmak için uzaktan kumandayı kullanın.
- [VOLUME] (Ses) ögesinin en düşük değere ayarlanmış olup olmadığını kontrol edin.
- Bilgisayarın DisplayPort üzerinden ses sinyalini destekleyip desteklemediğini kontrol edin. Emin değilseniz tedarikçinizle görüşün.
- HDMI CEC ses cihazı bağlı değilse, lütfen [AUDIO RECEIVER] (Ses Alıcı) seçeneğini [DISABLE] (Devre Dışı) olarak ayarlayın.
- [SPEAKER SELECT] (HOPARLÖR SEÇİMİ) ayarını kontrol edin. Hoparlör ayarı değiştirilmiş ise, monitörün gücü kapatılıp açılmalıdır. Hoparlör ayarını değiştirdikten sonra, OSD menüsünü kapatın ve ana güç anahtarını kullanarak monitörü kapatıp açın.

Uzaktan kumanda çalışmıyor

- Piller bitmiş olabilir. Lütfen pilleri değiştirin daha sonra uzaktan kumandanın çalışıp çalışmadığını kontrol edin.
- Pillerin doğru yerleştirilip yerleştirilmediğini kontrol edin.
- Uzaktan Kumandanın monitörün uzaktan kumanda sensörüne işaret ettiğini kontrol edin.
- [LOCK SETTINGS] (Kilitleme Ayarları) durumunu kontrol edin.
- Uzaktan kumanda sistemi, monitörün uzaktan kumanda sensörüne direkt güneş ışığı ya da güçlü ışık vurduğunda ya da algılama yolunu engelleyen bir nesne olduğunda çalışmaz.

SCHEDULE/OFF TIMER (Takvim/Kapanma Zamanlayıcı) fonksiyonu düzgün çalışmıyor

- [OFF TIMER] (Kapanma Zamanlayıcı) ayarlandığında, [SCHEDULE] (Takvim) fonksiyonu devre dışı kalır.
- [OFF TIMER] (Kapanma Zamanlayıcı) fonksiyonu etkin olduğunda ve LCD monitörüne giden güç kapatıldığında, güç kaynağı aniden kesildiğinde [OFF TIMER] (Kapanma Zamanlayıcı) sıfırlanacaktır.

TV'de karlı görüntü, zayıf ses

- Anten/kablo bağlantısını kontrol edin. Gerekirse yeni kablo kullanın.

USB Hub çalışmıyor

- USB kablosunun düzgün olarak takıldığından emin olun. USB aygıt kullanıcı kılavuzunuza bakın.
- Ekrandaki USB upstream bağlantı noktasının bilgisayardaki USB downstream bağlantı noktasına bağlı olup olmadığını kontrol edin. Lütfen bilgisayarın [ON] (Açık) veya [USB POWER] (USB Gücü) seçeneğinin [ON] (Açık) durumda olduğundan emin olun.

TV'de interferans

- Koruyucu için bileşenleri kontrol edin, gerekirse monitörden uzaklaştırın.

USD, RS-232C veya LAN kontrol kullanılabiliyor değil

- RS-232C'yi (ters tip) veya LAN kablosunu kontrol edin. Bağlantı için kategori 5 veya üstü LAN kablosu gereklidir.
- USB-B bağlantı noktasına bağlı USB kablosunu kontrol edin. [EXTERNAL CONTROL]'ün (Harici Kontrol) [ENABLE] (Etkinleştir) olarak ayarlandığını kontrol edin, ardından [PC SOURCE] (PC Kaynağı) ögesinin [EXTERNAL PC] (Harici PC) olarak ayarlandığını kontrol edin.

Monitör otomatik olarak bekleme moduna geçer

- Lütfen [OFF TIMER] (Kapanma Zamanlayıcı) ayarını kontrol edin.
- [CEC] fonksiyonunu [OFF] (Kapalı) olarak ayarlayın. Bağlı bir HDMI-CEC destekli cihaz bekleme durumuna geçtiğinde monitör bekleme moduna geçebilir.
- Lütfen [SCHEDULE INFORMATION] (Program Bilgileri) ögesinde [POWER] (Güç) seçeneğini kontrol edin.

Güç Gösterge Modelleri

Monitördeki LED yanmıyor (mavi veya kırmızı renk görülüyor) (bkz. sayfa 36)

- Güç kablosunun monitöre ve duvara doğru şekilde bağlandığından emin olun ve monitörün ana güç anahtarının ON (Açık) olduğundan emin olun.
- Bilgisayarın bir güç tasarruf modunda olmadığından emin olun (klavye veya fareye dokununuz).
- OSD menüsünün [CONTROL] (Kontrol) ayarlarında [POWER INDICATOR] (Güç Göstergesi) ögesinin [ON] (Açık) olarak ayarlandığından emin olun.

Mavi dışındaki LED renkleri yanıp sönüyor veya parlıyor

- Belirli bir arıza meydana gelmiş olabilir, lütfen tedarikçinize başvurun.
- Monitör normal çalışma sıcaklığından daha yüksek olan dahili sıcaklık yüzünden kapatılırsa, LED altı kez yeşil veya sarı veya kırmızı renkte yanıp söner. Lütfen monitörü birkaç dakika soğumaya bırakın, ardından tekrar açın.
- Monitör beklemede olabilir.
Uzaktan kumandadaki güç açma düğmesine veya monitör üzerindeki  düğmesine basın.

Bu Bölümün İçerdikleri:

- ⇒ “Uyumlu Sinyal Listesi” sayfa 80
- ⇒ “M981” sayfa 81

Uyumlu Sinyal Listesi

Sinyal adı	Çözünürlük	Tarama frekansı		HDMI		DisplayPort	Düşünceler
		Yatay	Dikey	MODE1 (Mod 1)	MODE2 (Mod 2)		
VGA	640 x 480	31,5 kHz	60 Hz	Evet	Evet	Evet	
SVGA	800 x 600	37,9 kHz	60 Hz	Evet	Evet	Evet	
XGA	1024 x 768	48,4 kHz	60 Hz	Evet	Evet	Evet	
HD	1280 x 720	45,0 kHz	60 Hz	Evet	Evet	Evet	
WXGA	1280 x 800	49,7 kHz	60 Hz	Evet	Evet	Evet	
SXGA	1280 x 1024	64 kHz	60 Hz	Evet	Evet	Evet	
WXGA	1360 x 768	47,7 kHz	60 Hz	Evet	Hayır	Evet	
	1366 x 768	47,7 kHz	60 Hz	Evet	Evet	Evet	
SXGA+	1400 x 1050	65,3 kHz	60 Hz	Evet	Evet	Evet	
WXGA+	1440 x 900	55,9 kHz	60 Hz	Evet	Evet	Evet	
UXGA	1600 x 1200	75,0 kHz	60 Hz	Evet	Evet	Evet	
WSXGA+	1680 x 1050	65,3 kHz	60 Hz	Evet	Evet	Evet	
Full HD	1920 x 1080	67,5 kHz	60 Hz	Evet	Evet	Evet	
WUXGA	1920 x 1200	74,6 kHz	60 Hz	Evet	Evet	Evet	
4K/2	1920 x 2160	133,3 kHz	60 Hz	Evet	Evet	Evet	
4K	3840 x 2160	54,0 kHz	24 Hz	Evet	Evet	Hayır	
	3840 x 2160	52,4 kHz	24 Hz	Hayır	Hayır	Evet* ³	
	3840 x 2160	56,3 kHz	25 Hz	Evet	Evet	Hayır	
	3840 x 2160	65,7 kHz	30 Hz	Hayır	Hayır	Evet	
	3840 x 2160	67,5 kHz	30 Hz	Evet	Evet	Hayır	
	3840 x 2160	112,5 kHz	50 Hz	Hayır	Evet	Hayır	
	3840 x 2160	133,3 kHz	60 Hz	Hayır	Hayır	Evet*	Tavsiye edilen sinyal zamanlaması
	3840 x 2160	135,0 kHz	60 Hz	Hayır	Evet	Hayır	Tavsiye edilen sinyal zamanlaması
	4096 x 2160	52,4 kHz	24 Hz	Hayır	Hayır	Evet* ³	Sıkıştırılmış resim
	4096 x 2160	54,0 kHz	24 Hz	Evet	Evet	Hayır	Sıkıştırılmış resim
	4096 x 2160	56,3 kHz	25 Hz	Hayır	Evet	Hayır	Sıkıştırılmış resim
	4096 x 2160	65,7 kHz	30 Hz	Hayır	Hayır	Evet	Sıkıştırılmış resim
	4096 x 2160	67,5 kHz	30 Hz	Hayır	Evet	Hayır	Sıkıştırılmış resim
	4096 x 2160	112,5 kHz	50 Hz	Hayır	Evet	Hayır	Sıkıştırılmış resim
	4096 x 2160	133,3 kHz	60 Hz	Hayır	Hayır	Evet*	Sıkıştırılmış resim
	4096 x 2160	135,0 kHz	60 Hz	Hayır	Evet	Hayır	Sıkıştırılmış resim
8K	7680 x 4320* ⁴	131,4 kHz	30 Hz	Hayır	Hayır	Evet* ^{1, *2}	Sıkıştırılmış resim
	7680 x 4320* ⁵	132,0 kHz	30 Hz	Hayır	Hayır	Evet* ^{1, *2}	Sıkıştırılmış resim
	7680 x 4320* ⁵	264,0 kHz	60 Hz	Hayır	Hayır	Evet* ^{1, *2}	Sıkıştırılmış resim
HDTV (1080p)	1920 x 1080	27,0 kHz	24 Hz	Evet	Evet	Evet	
	1920 x 1080	28,1 kHz	25 Hz	Evet	Evet	Evet	
	1920 x 1080	33,8 kHz	30 Hz	Evet	Evet	Evet	
	1920 x 1080	56,3 kHz	50 Hz	Evet	Evet	Evet	
	1920 x 1080	67,5 kHz	60 Hz	Evet	Evet	Evet	
HDTV (1080i)	1920 x 1080 (titreşimli)	28,1 kHz	50 Hz	Evet	Evet	Hayır	
	1920 x 1080 (titreşimli)	33,8 kHz	60 Hz	Evet	Evet	Hayır	
HDTV (720p)	1280 x 720	37,5 kHz	50 Hz	Evet	Evet	Evet	
	1280 x 720	45,0 kHz	60 Hz	Evet	Evet	Evet	
SDTV (576p)	720 x 576	31,3 kHz	50 Hz	Evet	Evet	Evet	
SDTV (480p)	720 x 480	31,5 kHz	60 Hz	Evet	Evet	Evet	
SDTV (576i)	720 x 576 (titreşimli)	15,6 kHz	50 Hz	Evet	Evet	Hayır	
SDTV (480i)	720 x 480 (titreşimli)	15,7 kHz	60 Hz	Evet	Evet	Hayır	

*: [DisplayPort VERSION] (SÜRÜM), [1.2] veya [1.4] olarak ayarlandığında.

*¹: [DisplayPort VERSION] (SÜRÜM), [DisplayPort1] olarak ayarlandığında.

*²: [DisplayPort VERSION] (SÜRÜM), [1.4] olarak ayarlandığında.

*³: [DisplayPort VERSION] (SÜRÜM), [1.1a] olarak ayarlandığında.

*⁴: [DSC], [DISABLE] (DEVRE DIŐI) olarak ayarlandığında.

*⁵: [DSC], [ENABLE] (ETKİN) olarak ayarlandığında.

- NOT:**
- Giriş sinyalinin çözünürlüğüne bağlı olarak, karakterler bulanık veya şekiller biçimsiz gözükebilir.
 - Kullanılan ekran kartı veya sürücüyü bağlı olarak, resim doğru biçimde gösterilmeyebilir.

Ürün Özellikleri

LCD Modül	Piksel aralığı: Çözünürlük: Renk: Brightness (Parlaklık)*6: Kontrast Oranı: Görüş Açısı:	98"/247,82 cm diyagonal 0,562 mm 3840 x 2160 1073 milyondan fazla renk (kullanılan ekran kartına bağlı olarak) 500 cd/m ² (maks.) 1100:1 89° (typ) @ CR>10	
Frekans	Yatay: Dikey:	15 - 135 kHz (HDMI)/22 - 264 kHz (DisplayPort1)/22 - 134 kHz (DisplayPort2) 23 - 76 Hz	
Piksel Saati		25 - 600 MHz (HDMI) 25 - 2380 MHz (DisplayPort1) 25 - 570 MHz (DisplayPort2)	
Görülebilir Boyut		2158,85 x 1214,35 mm	
Giriş/Çıkış Sinyali			
DisplayPort	DisplayPort Konektörü	Dijital RGB	DisplayPort (7680 x 4320 kadar (60 Hz)*1, HDCP 1.3/2.2)
HDMI	HDMI Konektör	Dijital YUV Dijital RGB	HDMI (4096 x 2160 kadar (60 Hz)*1, HDCP 1.4/2.2)
Ses terminali			
AUDIO (Ses) Girişi	DisplayPort Konektörü	Dijital Ses	PCM 32, 44,1, 48 kHz (16/20/24 bit)
	HDMI Konektör	Dijital Ses	PCM 32, 44,1, 48 kHz (16/20/24 bit)
AUDIO (Ses) Çıkış	Stereo Mini Jack	Analog Ses	Stereo L/R 0,5 Vrms
	HDMI Konektör (ARC*2)	Dijital Ses	PCM 32, 44,1, 48 kHz (16/20/24 bit)
Hoparlör Çıkış			Harici Hoparlör Fişi 15 W + 15 W (8 ohm) Dahili Hoparlör 10 W + 10 W (Stereo)
Kontrol	RS-232C In: LAN: Remote IN (Uzaktan kumanda girişi):	9 Pin D-sub RJ-45 10 BASE-T/100 BASE-TX x 2 Stereo Mini Jack 3,5 mm Ø	
USB	USB-A USB-B SERVICE (Hizmet)	USB 2.0 Downstream (Enerji bağlantılı) bağlantı noktası, DC 5 V / 500 mA (maks.) USB 2.0 Upstream bağlantı noktası Güç kaynağı bağlantı noktası, DC 5 V/2 A (maks.) Firmware güncelleme bağlantı noktası	
Güç Kaynağı		7,0 - 2,7 A @ AC 100 - 240 V 50/60 Hz	
Güç Tüketimi	Normal İşletim*5: Enerji Tasarruf Modu*5 (Kehribar renk parlayan LED): Enerji Tasarruf Modu*5 (Kehribar renk yanıp sönen LED):	Yaklaşık 340 W 2 W veya daha düşük 0,5 W veya daha düşük	
Çalıştırma Ortamı	Sıcaklık*3: Nem: Yükseklik:	0 - 40 °C / 32 - 104 °F % 20 - 80 (yoğuşmasız) 3000 m veya daha düşük (Parlaklık, yüksekliğe bağlı olarak azalabilir)	
Depolama Ortamı	Sıcaklık: Nem:	-20 - 60 °C / -4 - 140 °F % 10 - 80 (yoğuşmasız) / % 90 - % 3,5 x (Sıcaklık - 40 °C) 40 °C üzeri olduğunda	
Boyutlar*4		2194,7 (G) x 1250,2 (Y) x 89,5 (D) mm/86,40 (G) x 49,22 (Y) x 3,52 (D) inç (tutamaklar ile) 2194,7 (G) x 1250,2 (Y) x 84,3 (D) mm/86,40 (G) x 49,22 (Y) x 3,32 (D) inç (tutamaklar olmadan)	
Ağırlık		Yaklaşık 67,0 kg (147,7 lbs)	
Eğme Açısı		±15°	
Montaj arabirimi		600 mm x 400 mm (M8, 4 Delik)	
Opsiyon Kartı için güç kaynağı		12 V/5,5 A (maks.)	
Raspberry Pi Compute Modülü için güç kaynağı		12 V/1,67 A (maks.)	
Opsiyon Kartı ve Raspberry Pi Hesaplama Modülü için güç kaynağı		12 V/5,5 A (maks.)	

NOT: Teknik özellikler haber verilmeksizin değiştirilebilir.

*1: Sıkıştırılmış resim.

*2: Yalnızca HDMI IN1 (Giriş1).

*3: Opsiyon kartı aksesuarlarını kullanırken, lütfen detaylı bilgi için tedarikçinizle görüşün.

*4: Ölçümler yalnızca monitör ölçümleridir ve çıkıntı yapan çıkarılabilir parçalar dahil edilmemiştir.

*5: Hiçbir seçenek olmadan, fabrika ayarlarıyla.

*6: Parlaklık seviyesi, giriş ayarlarına, resim ayarlarına, kurulum ortamına ve bireysel ürün özelliklerine göre değişir.

Genel Parlaklık, zamanla bozulmaya bağlı olarak ürün eskidikçe azalır. Ürünün kullanım ömrü boyunca kalıcı bir parlaklık düzeyi sürdürmez.

Ticari Markalar

Microsoft® ve Windows®, Microsoft Corporation'ın Birleşik Devletler ve/veya diğer ülkelerdeki kayıtlı ticari markaları veya ticari markalardır.

NEC, NEC Corporation'ın tescilli markasıdır.

DisplayPort™ ve DisplayPort™ logosu, Amerika Birleşik Devletleri ve diğer ülkelerde Video Electronics Standards Association'a (VESA®) ait ticari markalardır.

Adobe ve Adobe logosu, Adobe Systems Incorporated'ın Amerika Birleşik Devletleri ve/veya diğer ülkelerdeki tescilli ticari markaları veya ticari markalardır.

MultiSync, Japonya ve diğer ülkelerde Sharp NEC Display Solutions, Ltd.'nin ticari markası veya tescilli ticari markasıdır.

HDMI, HDMI Yüksek Çözünürlüklü Multimedya Ara Yüzü terimleri, HDMI Ticari takdim şekli ve HDMI Logoları HDMI Licensing Administrator, Inc.'nin ticari markaları veya tescilli ticari markalardır.

PJLink ticari markası ve logosu Japonya, Amerika Birleşik Devletleri ve diğer ülkeler ve bölgelerde tescil için başvuru veya tescillenmiş ticari markalardır.

Blu-ray, Blu-ray Disc Association'ın ticari markasıdır.

CRESTRON ve CRESTRON ROOMVIEW, Amerika Birleşik Devletleri ve diğer ülkelerde Crestron Electronics, Inc.'in ticari markaları veya tescilli ticari markalardır.

Intel ve Intel logosu, Intel Corporation veya iştiraklerinin ticari markalardır.

Diğer tüm markalar ve ürünler, sahiplerinin ticari markaları veya kayıtlı ticari markalardır.



Bu ürün kılavuzunda belirtilen ek şartname belgeleri ve aksesuarları ve isteğe bağlı yazılım uygulamaları aşağıda listelenmiştir.

Bölgesel web siteleri

Global: <https://www.sharp-nec-displays.com/global/>

Kuzey America: <https://www.sharpnecdisplays.us/>

Avrupa, Rusya, Orta Doğu ve Afrika: <https://www.sharpnecdisplays.eu/p/hq/en/home.xhtml>

Japonya: <https://www.sharp-nec-displays.com/jp/>

Ek Belgeler

“External Control” (Harici Kontrol) PDF belgesi

Bu belge, ekranı RS-232C veya LAN üzerinden monitörü harici olarak kontrol etmek ve sorgulamak için iletişim protokolünü tanımlar. Protokol kodlanmış ikiliyi kullanır ve sağlama toplamlarının hesaplanmasını gerektirir ve monitördeki çoğu işlevsellik bu komutlar kullanılarak kontrol edilebilir. Daha az zorlu uygulamalar için daha basit bir protokol de mevcuttur (aşağıya bakınız).

Bu belge, bölgenizdeki web sitemizden indirilebilir.

Python programlama dili tabanlı bir SDK (Software Development Kit) yazılımı da bu iletişim protokolünü hızlı geliştirme için bir Python kütüphanesi içine alır.

<https://github.com/SharpNECDisplaySolutions/necpdsdk>

“Projector/Monitor Common ASCII Control Command - Reference Manual” PDF belgesi

Bu belge, basit bir İngilizce benzeri sözdizimini kullanarak LAN üzerinden monitörün temel işlevlerini harici olarak kontrol etmek için iletişim protokolünü tanımlar. Mevcut kontrol sistemlerine kolay entegrasyon için uygundur. Güç durumu, video girişleri, ses seviyesi ve durumu kontrol etme ve sorgulama gibi işlevsellikler mevcuttur. Protokol ASCII kodlamasını kullanır ve sağlama toplamı hesaplaması gerektirmez.

Bu belge, bölgenizdeki web sitemizden indirilebilir.

“Raspberry Pi Compute Module - Setup Guide” PDF belgesi



Raspberry Pi

Bu belge, bu model için opsiyonel bir bileşen olan Raspberry Pi Compute Modülünün özelliklerini, kurulumunu, bağlantısını ve konfigürasyonunu açıklamaktadır. Gerekli DS1-IF20CE Compute Modülü Arabirim Kartı ve Raspberry Pi Compute Modülü ayrıca temin edilebilir. Satın alma bilgileri ve ürün mevcudiyeti konusunda bilgi almak için lütfen yetkili bir NEC satıcısı ile görüşün ya da bölgenizdeki web sitemizi ziyaret edin.

Bu belge şu adresten indirilebilir:

<https://www.sharp-nec-displays.com/dl/en/manual/raspberrypi/>

Yazılım

Yazılım web sitemizde indirilebilir.

https://www.sharp-nec-displays.com/dl/en/dp_soft/lineup.html

Display Wall Calibrator yazılımı



Bu yazılım, harici bir renk sensörü kullanarak ve monitörleri kalibre ederek, gelişmiş video paneli yapılandırması ve doğru renk uyumu sağlar. Video duvarına uygulanabilecek ekranlar ve yapılandırma ayarları arasında mümkün olan en iyi parlaklık ve renk uyumunu elde etmek için video paneli gibi çok monitörlü kurulumlar yaparken kullanışlıdır. Microsoft Windows ve macOS için kullanılabilen yazılım satın alınabilir ve desteklenen harici bir renk sensörünün kullanımını gerektirebilir. Satın alma bilgileri ve ürün mevcudiyeti konusunda bilgi almak için lütfen bir yetkili satıcı ile görüşün ya da bölgenizdeki web sitemizi ziyaret edin.

NaViSet Administrator yazılımı



Bu ücretsiz yazılım, NEC monitörleri ve projektörler için gelişmiş ve güçlü bir ağ tabanlı kontrol, izleme ve varlık yönetimi sistemidir. Yazılım Microsoft Windows ve MacOS üzerinde kullanılabilir.

NaViSet Administrator yazılımının en son sürümü web sitemizde mevcuttur.

Donanım

MDSVSENSOR 3 USB Renk Sensörü

Bu özelleştirilmiş X-Rite color sensor, yukarıda listelenen Display Wall Calibrator yazılımıyla kullanılabilir. Satın alma bilgileri ve ürün mevcudiyeti konusunda bilgi almak için lütfen bir yetkili satıcı ile görüşün ya da bölgenizdeki web sitemizi ziyaret edin.

Bu Bölümün İçerdikleri

- ⇒ "INPUT (Giriş)" sayfa 86
- ⇒ "PICTURE (Resim)" sayfa 89
- ⇒ "AUDIO (Ses)" sayfa 96
- ⇒ "SCHEDULE (Program)" sayfa 97
- ⇒ "SLOT (Yuva)" sayfa 98
- ⇒ "NETWORK (Ağ)" sayfa 100
- ⇒ "PROTECT (Koruma)" sayfa 101
- ⇒ "SYSTEM (Sistem)" sayfa 103

Varsayılan değerler istek üzerine sağlanabilir.

INPUT (Giriş)

INPUT MENU (Giriş Menüsü)	
INPUT SELECT (Giriş Seç)	Giriş sinyali kaynağını seçer. DisplayPort1, DisplayPort2, HDMI1, HDMI2, COMPUTE MODULE*1 veya OPTION*2.
INPUT SETTINGS (Giriş Ayarları)	
INPUT NAME (Giriş Adı)	Girişi yeniden adlandırmak için: 1. Ad alanını seçin. 2. Alanı etkinleştirmek için IR uzaktan kumandadaki SET(AYARLA)'ya basın. • Değiştirmek istediğiniz karaktere gitmek için ◀/▶ düğmelerini kullanın. • Mevcut karakterler arasında geçiş yapmak için ▲/▼ düğmelerine basın (A-Z, 0-9, özel karakterler ve boşluk). • Büyük harf ve küçük harf arasında geçiş yapmak için bir harf üzerindeyken SET (AYARLA) düğmesine basın. 3. Adı kaydetmek, ve ad alanından çıkmak için EXIT (ÇIKIŞ)'a basın. Boşluklar dahil olmak üzere, maksimum 14 karakterli özel adlar ayarlanabilir. Karakterler harflerin (A-Z), sayıların (0-9) ve bazı sembollerin bir karışımı olabilir.
NAME RESET (ADI SIFIRLA)	Geçerli giriş adını fabrika ayarlarına döndürür. [PROCEED] (Uygula) seçeneğini vurgulayın ve giriş adını sıfırlamak için uzaktan kumanda üzerindeki SET (AYARLA) tuşuna basın.
QUICK INPUT CHANGE (Hızlı Giriş Değiştirme)	[INPUT1] (Giriş1) ve [INPUT2] (Giriş2) için seçili iki giriş terminali arasında yüksek hızlı geçiş sağlar. OFF (Kapalı): Giriş terminali normal hızda değiştirilir. ON (Açık): Giriş terminali yüksek hızda değiştirilir. NOT: • [DUAL DAISY CHAIN MODE] (Çiftli Papatya Zinciri Modu) seçeneği [ENABLE] (Etkin) olarak ayarlandığında veya giriş [DisplayPort1] ardından [DisplayPort VERSION] (DisplayPort Sürümü) [1.4] olarak ayarlandığında, bu işlem devre dışıdır. • Bu işlem devre dışı bırakıldığında [MULTI PICTURE] (Çoklu Resim), STILL (Sabitleme), POINT ZOOM (Nokta Yakınlaştırma) ve [AUDIO INPUT] (Ses Girişi) de hemen devre dışı bırakılır.
AUTO INPUT CHANGE*3 (Otomatik Giriş Değiştirme)	Bu işlem otomatik olarak bir giriş sinyaline sahip giriş terminalini seçer. Bu seçenek, etkinleştirildiğinde bir sinyal uygulandığında veya kaybolduğunda girişleri algılayabilir ve değiştirebilir. Giriş önceliğinin özelleştirilmesine olanak tanır. NOT: • Bu işlem, [DUAL DAISY CHAIN MODE] (Çiftli Papatya Zinciri Modu) seçeneği [ENABLE] (Etkin) olarak ayarlandığında devre dışı bırakılır. • [HUMAN SENSING] (İnsan Algılama) etkinleştirildiğinde, bu işlem devre dışı bırakılır.
NONE (Hiçbiri)	Monitör, diğer giriş bağlantılarında video sinyali aramaz. Mevcut girişte video sinyali kaybolursa veya monitör manuel olarak video sinyali olmayan bir girişe geçirilirse, ekran karacaktır. Monitör, [POWER SAVE] (Güç Tasarrufu) etkinleştirilmiş durumda ise [POWER SAVE] (Güç Tasarrufu) için belirlenen süreden sonra güç tasarruf moduna geçecektir.
FIRST DETECT (İlk Algılanan)	Geçerli giriş video sinyaline sahipken monitör diğer giriş bağlantılarında video sinyali aramaz. Mevcut giriş bağlantısında video sinyali yoksa monitör diğer video giriş bağlantılarında video sinyali arayacaktır. Bir video sinyali bulunursa, monitör otomatik olarak geçerli video kaynağından girişe geçecektir.
LAST DETECT (Son Algılanan)	Monitör, mevcut video sinyali mevcut olsa bile diğer giriş bağlantılarında bir video sinyalini aktif olarak arar. Başka bir giriş bağlantısına yeni bir video sinyal kaynağı uygulandığında, monitör otomatik olarak yeni bulunan video kaynağına geçer. Mevcut giriş bağlantısında video sinyali kaybolursa monitör diğer video girişi bağlantılarında video sinyali arayacaktır. Bir video sinyali bulunursa, monitör otomatik olarak geçerli video kaynağından girişe geçecektir.
CUSTOM DETECT (Özel Algıla)	Monitör yalnızca öncelik numaraları için seçili girişlerde video sinyali arar. Monitör, sinyalin kaybolması durumunda öncelik sırasında sinyal arar ve otomatik olarak etkin bir video sinyaline sahip en yüksek önceliğe geçiş yapar. Monitör etkin olarak bu girişleri arar. Monitör, geçerli sinyal girişi Öncelik 1 değilse ve Öncelik 1'e atanan girişe yeni bir sinyal uygulanırsa, otomatik olarak daha yüksek öncelik girişine geçiş yapacaktır. NOT: • [CUSTOM DETECT] (Özel Algıla) seçeneğini seçerseniz, [PRIORITY] (Öncelik) seçeneğinin ayarlanmadığı bir giriş sinyali geçiş yapamazsınız.

INPUT MENU (Giriş Menüsü)	
INPUT SIGNAL INFORMATION (Giriş Sinyali Bilgisi)	Giriş sinyali bilgisini gösterir.
CURRENT INPUT (Mevcut Giriş)	Bu işlevler, mevcut ayarlarını seçili giriş sinyali için [INPUT SIGNAL INFORMATION] (Giriş Sinyali Bilgisi) kısmında gösterir. NOT: Burada listelenen işlevler, tüm giriş terminalleri için ayarlara sahip değildir.
RESOLUTION (Çözünürlük)	
FREQUENCY (Frekans)	
COLOR FORMAT (Renk Biçimi)	
HDR EOTF	
COLOR DEPTH (Renk Derinliği) (SIGNAL/DISPLAY) (Sinyal/Ekran)	
HDCP	
VIDEO RANGE (Video Aralığı)	
VIDEO ID CODE (Video Kimlik Kodu)	
OVERSCAN (Aşırı Tarama)	
ADVANCED (Gelişmiş)	
INPUT SIGNAL SETTINGS (Giriş Sinyali Ayarları)	Video giriş terminaline özel ayarları yapılandırın.
DisplayPort Yalnızca DisplayPort1, DisplayPort2, OPTION (DisplayPort)*2 girişleri	DisplayPort giriş özelliğini seçin.
DisplayPort VERSION (DisplayPort Sürümü)	Aşağıdaki ayarlar, giriş seçimine bağlı olarak gerçekleştirilebilir. DisplayPort1: 1.1a, 1.2, 1.4 DisplayPort2: 1.1a, 1.2 OPTION (Seçenek) (DisplayPort): 1.1a, 1.2 [1.2] veya [1.4] ayarlandığında [SST] veya [MST] seçeneklerini seçin. NOT: <ul style="list-style-type: none"> • 8K sinyal alırken, [DisplayPort1] için [1.4]'ü seçin. • [MST] sadece DisplayPort1 giriş terminalinde bulunur. • [1.4] sadece DisplayPort1 giriş terminalinde bulunur. • [1.4] seçildiğinde aşağıdaki kısıtlamalar uygulanır: <ul style="list-style-type: none"> - Şunları devre dışı bırakır [MULTI PICTURE] (Çoklu Resim), [SCREEN SAVER] (Ekran Koruyucu) kısmında [MOTION] (Hareket), [STILL] (Sabitleme), [POINT ZOOM] (Nokta Yakınlaştırma), [IMAGE FLIP] (Görüntü Çevirme), [QUICK INPUT CHANGE] (Hızlı Giriş Değiştirme), [DUAL DAISY CHAIN MODE] (Çiftli Papatya Zinciri Modu), [AUDIO INPUT] (Ses Girişi), [ROTATE] (Döndür), [TILE COMP] (Kare Telafisi), [TILE CUT] (Kare Kesme) ve [DP to HDMI CONVERT] (HDMI Dönüştürmeye DP). - [TILE MATRIX] (Kare Matrisi) seçeneğinde [H MONITORS] (Yatay Monitör) ve [V MONITORS] (Dikey Monitör) [2] kadardır.
HDCP VERSION (HDCP Sürümü)	[DisplayPort VERSION] (DisplayPort Sürümü) kısmındaki seçimlere bağlı olarak, öğeleri aşağıdaki gibi ayarlayın. 1.2: HDCP 1.3, HDCP 2.2 1.4: HDCP 1.3, HDCP 2.2 NOT: [DisplayPort VERSION] (DisplayPort Sürümü) [1.1a] olarak ayarlandığında, bu işlev otomatik olarak [HDCP1.3]'ü ayarlar.
HDR	[DisplayPort VERSION] (DisplayPort Sürümü) kısmındaki seçimlere bağlı olarak, öğeleri aşağıdaki gibi ayarlayın. 1.2: ENABLE, DISABLE (Etkin, Devre Dışı) 1.4: ENABLE, DISABLE (Etkin, Devre Dışı) NOT: Bu işlev, [DisplayPort VERSION] (DisplayPort Sürümü) [1.1a] olarak ayarlandığında devre dışıdır.
EQUALIZER (Ekolayzır)	Daha iyi görüntü kararlılığı için video sinyalini dengeler. Görüntü yanıp sönerse veya görüntü gürültüsü olursa lütfen ayarı değiştirin.
DSC sadece DisplayPort1 girişi	Sıkıştırılmış görüntülerin görüntülenmesini sağlar. (DSC, Display Stream Compression'ın kısaltmasıdır). - Giriş sinyali 8K 60 Hz SST bağlantısı. (Çoklu monitör papatya zinciri kurulumunda 4 monitör (bu monitör dahil)). - Giriş sinyali 4K 60 Hz MST bağlantısı. NOT: <ul style="list-style-type: none"> • DSC, yalnızca [DisplayPort VERSION] (DisplayPort Sürümü), [1.4] olarak ayarlandığında kullanılabilir. 1.4 sürümünün yalnızca DisplayPort1 girişinde mevcut olduğunu unutmayın. • DSC tarafından sıkıştırılan sinyaller için giriş sinyali olduğu gibi çıkar.

INPUT MENU (Giriş Menüsü)	
HDMI Yalnızca HDMI1, HDMI2, OPTION (TMDS)*2 girişleri	
HDMI MODE (HDMI Modu)	HDMI modu (sürüm) [MODE1] veya [MODE2] tipini seçer. MODE1 (Mod 1): Maksimum çözünürlük 3840 x 2160 (30 Hz). MODE2 (Mod 2): Maksimum çözünürlük 3840 x 2160 (60 Hz), HDCP 2.2, veya HDR'dir.
HDCP VERSION (HDCP Sürümü)	[HDCP 1.4] veya [HDCP 2.2] seçin.
HDR	MODE2 (Mod 2): ENABLE, DISABLE (Etkin, Devre Dışı) NOT: Bu işlev, [HDMI MODE] (HDMI Modu) [MODE1] (Mod 1) olarak ayarlandığında devre dışıdır.
EQUALIZER (Ekolayzır)	Daha iyi görüntü kararlılığı için video sinyalini dengeler. Görüntü yanıp sönerse veya görüntü gürültüsü olursa lütfen ayarı değiştirin.
SIGNAL FORMAT (Sinyal Biçimi)	
OVERSCAN Yalnızca HDMI1, HDMI2, OPTION (TMDS)*2, COMPUTE MODULE*1 girişleri	ON (AÇIK): Görüntü, en boy oranı değiştirilmeden ekrana en iyi sığacak şekilde ölçeklenir. Bazı görüntülerin kenarları kırılmış olacaktır. Ekranda, görüntünün yaklaşık %95'i gösterilecektir. OFF (KAPALI): Görüntünün tamamı ekran alanında görüntülenir. Bu ayar, kenarlarda görüntü bozulmasına sebep olabilir. NOT: HDMI çıkışı olan bir bilgisayar kullandığınızda, lütfen [OFF] (KAPALI) olarak ayarlayın. AUTO (OTOMATİK): Görüntü boyutu otomatik olarak ayarlanır.
VIDEO RANGE (Video Aralığı)	Görüntülenecek karartı ölçeğini, görüntünün beyazlamasını ve kararmasını iyileştirmek için, video sinyaline göre ayarlayın. FULL (TAM): Bilgisayar ayarları için. 0-255 gri seviyelerinde olan tüm giriş sinyallerini gösterin. LIMITED (SINIRLI): Görsel-işitsel ekipman ayarları için. Giriş sinyallerini 16-235 gri seviyelerinden 0-255 gri seviyelerine genişletir. AUTO (OTOMATİK): Bağlı olan ekipmanı algılayarak giriş sinyallerini otomatik olarak ayarlar.
COLORIMETRY (Renk Ölçümü)	AUTO (OTOMATİK), RGB, YCbCr (BT.601), YCbCr (BT.709), YCbCr (BT.2020) arasından renk alanı ayarını seçer.
CEC	HDMI üzerinden bağlanan CEC (Consumer Electronics Control) uyumlu medya oynatıcılara iletişim kurma ve cihaz ile monitör arasında sınırlı kontrol olanağı sağlar. Yalnızca HDMI girişleri için kullanılabilir.
CEC	[MODE1] veya [MODE2] seçildiğinde aşağıdaki fonksiyonlar otomatik olarak etkinleştirilir: Bu birim, uyumlu cihaz bekleme modundan başlatıldığında da, gücü bekleme modundan açmak için birlikte çalışır. - Monitör, bağlı bir CEC medya oynatıcı çalıştığında açılacak ve/veya bağlı medya cihazı ile HDMI'a geçiş yapacaktır. - Monitörün kablosuz uzaktan kumandası, bazı medya oynatıcı cihaz fonksiyonlarını kontrol etmek için kullanılabilir. [MODE1] (Mod1) seçili olduğunda kablosuz uzaktan kumanda CEC fonksiyonları şunlardır: 1 (◀), 2 (▶), 3 (▶▶), 5 (■), 6 (), ENT, EXIT, ▲, ▼, ◀, ▶, MUTE, VOL+, VOL-. [MODE2] (Mod2) seçili olduğunda kablosuz uzaktan kumanda CEC fonksiyonları şunlardır: 0 ila 9 ve - tuş takımında, ENT, EXIT, ▲, ▼, ◀, ▶, GUIDE, MUTE, SET/POINT ZOOM, VOL+, VOL-, CH/ZOOM+, CH/ZOOM-. CEC fonksiyonları, bağlı cihaz tipine bağlı olarak açıklanan şekilde çalışmayabilir. Tüm üreticiler aynı seviyede CEC entegrasyonu ve kontrolü sağlamamaktadır veya yalnızca kendi ürünleri için destek sağlayabilirler. NOT: [MODE1] (Mod1) veya [MODE2] (Mod2) seçildiğinde POINT ZOOM (Nokta Yakınlaştırma) devre dışı bırakılır.
POWER CONTROL LINK (Güç Kontrol Bağlantısı)	HDMI-CEC uyumlu cihaz, uzaktan kumanda üzerindeki STANDBY (Bekleme) düğmesine veya monitör üzerindeki  düğmesine basıldığında, monitör ile aynı anda beklemeye geçer. NOT: Bağlı HDMI-CEC uyumlu cihaz kayıt gerçekleştiriyorsa bekleme moduna geçemeyebilir.
AUDIO RECEIVER (Ses Alıcı)	[ENABLE] (Etkinleştir) seçildiğinde, monitörün dahili hoparlörünün veya monitöre bağlı harici hoparlör sessize alınır ve bağlı olan ARC işlevli ses ekipmanı, sesi dışarıya verir. [DISABLE] (Devre Dışı Bırak) seçildiğinde, bağlı olan ARC işlevli ses ekipmanının sesi sessize alınır ve monitörün dahili hoparlörü veya monitöre bağlı harici hoparlör sesi dışarıya verir. NOT: [AUDIO RECEIVER] (Ses Alıcı) ayarları değiştirilirken sesin verilmesi biraz zaman alabilir; ancak bu monitörün bir arızaya sahip olduğunu göstermez.

INPUT MENU (Giriş Menüsü)	
SEARCH DEVICE (Cihaz Ara)	Bağlı bir HDMI-CEC uyumlu cihaz için HDMI girişini arar. Bir cihaz bulunursa, bağlı HDMI-CEC uyumlu cihazın tipi ve kayıtlı cihaz adı gösterilir. HDMI-CEC uyumlu cihazları algılandıktan sonra cihazı seçerek cihaz girişini değiştirebilirsiniz. NOT: Bazı durumlarda, kayıtlı adın ve cihaz türünün tüm metni, tam olarak gösterilmeyebilir. Bu durumda, lütfen cihazı hem cihaz türüne, hem de bir girişe bağlı kayıtlı adına göre, not edin.
BACKGROUND COLOR (Arka Plan Rengi)	Bir resim tüm ekranı doldurmadığında, kenarların rengini ayarlar. Örneğin, bu kenarlıklar 4:3 görüntü gösterildiğinde veya Çoklu Resim Modunda yan yana resim seçeneği açık olduğunda ve girişler ekranı tam olarak doldurmadığında, görülür. Kenarları daha açık hale getirmek için ► düğmesine basın; seviye, renk beyaz olana kadar artırılabilir. Kenarları daha koyu hale getirmek için ◀ düğmesine basın; seviye, siyah olana kadar azaltılabilir.
VIDEO OUT SETTINGS (Video Çıkış Ayarları)	
DUAL DAISY CHAIN MODE (Çiftli Papatya Zinciri Modu)	MAIN INPUT (Ana Giriş) sinyali algılanmadığında, bir papatya zinciri yapılandırmasında MAIN INPUT (Ana Giriş) üzerinden SUB INPUT (Alt Giriş) geçiş yapılır. MAIN INPUT (Ana Giriş): DisplayPort1, DisplayPort2, HDMI1, HDMI2, COMPUTE MODULE*1, OPTION*2. SUB INPUT (Alt Giriş): DisplayPort1, DisplayPort2, HDMI1, HDMI2, COMPUTE MODULE*1, OPTION*2. NOT: • Bu işlev [MULTI PICTURE] (Çoklu Resim), STILL (Sabitleme), POINT ZOOM (Nokta Yakınlaştırma), [QUICK INPUT CHANGE] (Hızlı Giriş Değiştirme), [AUTO INPUT CHANGE] (Otomatik Giriş Değiştirme) ve [AUDIO INPUT] (Ses Girişi) seçeneklerini devre dışı bırakır. • Giriş, [DisplayPort1] olarak ve ardından [DisplayPort VERSION] (DisplayPort Sürümü) [1.4 SST] olarak ayarlandıysa, bu işlev devre dışı bırakılır. • [DUAL DAISY CHAIN MODE] (Çiftli Papatya Zinciri Modu) işlemi süresince, ana giriş veya alt girişte belirtilmemiş bir girişe geçiş yapamazsınız.
DP TO HDMI CONVERT (HDMI Dönüştürmeye DP)	Video sinyali girişini DisplayPort terminalinden HDMI'ya çevirir ve HDMI terminaline gönderir. NOT: Bu işlev, giriş [DisplayPort1] olarak ve [DisplayPort VERSION] (DisplayPort Sürümü) [1.4] olarak ayarlandıysa devre dışı bırakılır.
RESET (Sıfırla)	[INPUT SELECT] (Giriş Seçme), [INPUT NAME] (Giriş Adı), [QUICK INPUT CHANGE] (Hızlı Giriş Değiştirme) kısmında [INPUT1] (Giriş1) ve [INPUT2] (Giriş2) ve [QUICK INPUT CHANGE] (Hızlı Giriş Değiştirme) kısmında [CUSTOM DETECT] (Özel Algıla) kısmında [PRIORITY] (Öncelik) dışındaki tüm INPUT (Giriş) ayalarını fabrika ayarlarına sıfırlar.

*1: Bu işlev sadece isteğe bağlı Raspberry Pi Compute Modül Arayüz Kartı ve Raspberry Pi Compute Modül yüklendiğinde kullanılabilir. Bkz. [sayfa 83](#).

*2: Bu fonksiyon, kullandığınız Opsiyon Kartına bağlıdır. Bu fonksiyon, yalnızca Opsiyon Kartı kurulu olduğunda etkindir.

*3: Cihaza bağlı olarak doğru tespit edilemeyebilir.

PICTURE (Resim)

PICTURE MENU (Resim Menüsü)	
PICTURE MODE (Resim Modu) [SPECTRAVIEW ENGINE] (SpectraView Motoru), [OFF] (Kapalı) olarak ayarlandığında	Bu cihazın kullanılabileceği çeşitli ortamlar için uygun önceden yapılandırılmış resim ayarları sağlar veya ayarları izleyici tercihinin göre özelleştirir. Bkz. sayfa 51 .
BACKLIGHT (Arka Aydınlatma)	Ekandaki görüntüyü ve arka fon parlaklığını ayarlar. Ayarlamak için ◀ veya ▶ seçeneklerine basın. NOT: [ADVANCED] (Gelişmiş) kısmında [AMBIENT LIGHT SENSING] (Ortam Işığı Algılama) ayarında [ON] (Açık) seçili durumda, bu fonksiyon değiştirilemez.
VIDEO BLACK LEVEL (Video Siyah Seviyesi)	Siyah ayarını ayarlar.
GAMMA (Gama)	
NATIVE (Doğal)	Gamma düzeltmeleri LCD paneli tarafından kontrol edilir.
2.2	Bilgisayar ile kullanım için tipik monitör gaması.
2.4	DVD'ler ve Blu-ray gibi videolar ile kullanmak için tipik gama ayarları.
S GAMMA	Çeşitli tiplerdeki filmler için özel gama. Resmin karanlık bölümlerini yükseltir ve aydınlık bölümlerini alçaltır. (S-CURVE) (S-Eğrisi).
DICOM SIM.	DICOM GSDF eğrisi LCD tip için uyarlanmıştır.
HDR-ST2084 (PQ)	HDR için Gama ayarı, genellikle UHD disk ortamı ve akış videoları için.
HDR-HYBRID LOG (HDR-Hibrit Günlüğü)	HDR için Gama ayarı tipik olarak UHD yayını için.
PROGRAMMABLE1, 2, 3 (Programlanabilir)	İsteğe bağlı yazılımımız kullanılarak, programlanabilir bir gama eğrisi yüklenebilir.
AUTO HDR SELECT (Otomatik HDR Seçimi) HDMI input only (Sadece HDMI girişi)	HDR sinyalinin GAMA düzeltmesi otomatik olarak [HDR-ST2084 (PQ)] veya [HDR-HYBRID LOG] (HDR-Hibrit Günlüğü) olarak değişir.

PICTURE MENU (Resim Menüsü)	
COLOR (Renk)	
COLOR (Renk)	Ekranın renk doygunluğunu ayarlar. Ayarlamak için ◀ veya ▶ düğmelerine basın.
COLOR TEMP: (Renk Sıcaklığı)	Tüm ekranın renk sıcaklığını ayarlar. Düşük renk sıcaklığı kırmızımsı bir ekrana neden olur. Yüksek renk sıcaklığı ekranın mavimsi olmasına neden olur. Kaydırıcıyı gösterilen en yüksek sıcaklığın bir adım ötesine ayarlamak, sıcaklık ayarı olmadan panelin varsayılan beyaz rengini başlatan [NATIVE] (DOĞAL)'ı etkinleştirir. TEMPERATURE (SICAKLIK) daha fazla ayar gerektiriyorsa, beyaz noktanın ayrı olan R/G/B GAIN (KAZANÇ) seviyeleri ayarlanabilir. Renk sıcaklığını ayarlamak için, ayrı olan R/G/B GAIN (KAZANÇ) seviyeleri kaydırıcıları kullanın. GAIN (KAZANÇ) seviyesi kaydırıcılarından biri ayarlandığında, [COLOR TEMP] (Renk Sıcaklığı) ayarının [CUSTOM] (Özel) olarak değişeceğini unutmayın. NOT: [GAMMA CORRECTION] (Gama Düzeltme) içinde [PROGRAMMABLE1] (Programlanabilir1), [PROGRAMMABLE2] (Programlanabilir2) veya [PROGRAMMABLE3] (Programlanabilir3) seçildiğinde, bu işlev değiştirilemez.
COLOR CONTROL (Renk Kontrolü)	Kırmızı, Sarı, Yeşil, Cam Göbeği, Mavi ve Macenta tonlarını tek tek ayarlar. Örnek olarak, kırmızıyı sarıya veya mora değiştirebilirsiniz.
CONTRAST (KONTRAST)	Giriş sinyaline bağlı olarak görüntü parlaklığını ayarlar. Ayarlamak için ◀ veya ▶ düğmelerine basın.
BACKLIGHT DIMMING (Arka Işık Karartma)	Giriş sinyaline göre LCD'nin arka ışığının her bir parçasını otomatik olarak bağımsız biçimde ayarlar. NOT: • [AUTO BRIGHTNESS] (Otomatik Parlaklık) ögesi [MODE 2] (Mod 2) olarak ayarlanmışsa, bu işlev [OFF] (Kapalı) olarak değiştirilemez. • Fabrikadan gönderide bu işlev kapalıdır ve [OFF] (Kapalı) seçeneğini ayarlanamaz. Kapatmak için [AUTO BRIGHTNESS] (Otomatik Parlaklık) seçeneğini [MODE2] (Mod 2) dışında başka bir seçeneğe ayarlayın.
PICTURE MODE (Resim Modu) [SPECTRAVIEW ENGINE] (SpectraView Motor), [ON] (Açık) olarak ayarlandığında	Bu cihazın kullanılabileceği çeşitli ortamlar için önceden yapılandırılmış resim ayarları sunar veya ayarları izleyicinin tercihine göre özelleştirir.
PICTURE MODE (Resim Modu)	Beş özelleştirilebilir Resim Modu hafızası [1], [2], [3], [4] veya [5]. Bkz. sayfa 45 .
EMÜLASYON (Emülasyon)	
3D LUT EMU. (3D LUT Emü.)	3D LUT (Look Up Table), renkleri farklı renk alanlarını eşleyen üç boyutlu bir tablodur. Bu monitördeki SpectraView Engine, renkli yazıcılar gibi karmaşık renk gamlarının doğrudan monitörde emüle edilmesini sağlar. Örneğin bu, yazdırma önizlemelerine veya monitörün kendisinde gerçekleştirilecek sinematik veya renk derecelendirme efektlerine izin verir. Bu özellik destekleyici yazılımla birlikte kullanılır. Uygulama yazılımı ile 3D LUT'ler monitöre yüklenir. ON (Açık): Seçilen görüntü modu için 3D LUT işlevini aktifleştirir/etkinleştirir. OFF (Kapalı): Seçilen görüntü modu için 3D LUT işlevini devre dışı bırakır/deaktive eder. Compare (Karşılaştırma): Bu modda 3D LUT sınırlarının dışında kalan renkler gri olarak gösterilir. Gam renklerinin belirlenmesinde faydalıdır.
COLOR VISION EMU (Renk Görünüm Emü.)	Çeşitli tipik insan görme bozukluklarını önizler ve bu tür bozuklukları olan kişilerin renkleri nasıl algıladıklarını değerlendirmek için kullanışlıdır. Bu önizleme şu türlerde mevcuttur: • P (Protanopi) • D (Döteranopi) • T (Tritanopi) Kontrast okunabilirliğini değerlendirmek için gri tonlama kullanılabilir. NOT: Renk körlüğü olanlar dahil kullanıcının görüşüne bağlı olarak ekran renklerinin nasıl görüldüğü ve deneyimlendiği arasında farklılık bulunacaktır. Renk körlüğü olanların nasıl göreceğine ilişkin bir simülasyon kullanılmıştır. Bu onların gerçek görüşü değildir. Simülasyon güçlü renk görüş modu tip P, tip D veya tip T için röprodüksiyondur. Hafif renk körlüğü olan kişiler normal renk görüşüne sahip olanlara göre çok az farklılık yaşarlar.

PICTURE MENU (Resim Menüsü)	
6 AXIS COLOR TRIM (6 Eksenli Renk Kırpma)	Bu kontrollerle standart renk çemberi 6 ayrı aralığa/alana ayrılır: Kırmızılar, Sarılar, Yeşiller, Cam Göbekleri, Maviler ve Macentalar. Her bir aralıkta belirli eşleme amaçları için Ton, Doygunluk ve Ofset (Parlaklık) boyutları ayrı ayrı ayarlanabilir. Nötr renkler (griler) etkilenmez.
RED (Kırmızı) (HUE/ SAT./OFFSET) (Ton/ Doygunluk/Ofset)	HUE (Ton): Renk tekerleğindeki gerçek rengi doyumluğu ve ofseti değiştirmeden değiştirir. Örneğin Kırmızı renk aralığı kırmızıları Sarı veya Macenta'ya kaydırır, Sarı renk aralığı sarıları Kırmızı veya Yeşil'e kaydırır, vb.
YELLOW (Sarı) (HUE/ SAT./OFFSET) (Ton/ Doygunluk/Ofset)	SAT. (Doygunluk): Renk aralığının yoğunluğunu, tonu ve ofseti değiştirmeden değiştirir.
GREEN (Yeşil) (HUE/ SAT./OFFSET) (Ton/ Doygunluk/Ofset)	OFFSET (Ofset): Ton ve doyumluğu değiştirmeden renk aralığı parlaklığını değiştirir.
CYAN (Cam Göbeği) (HUE/SAT./OFFSET) (Ton/ Doygunluk/Ofset)	örn.: Bu, Kırmızı renk HUE/SAT./OFFSET (Ton/Doygunluk/Ofset) kısmında minimum değere ve maksimum değere ayarlandığında oluşan renk değişimleridir.
BLUE (Mavi) (HUE/ SAT./OFFSET) (Ton/ Doygunluk/Ofset)	
MAGENTA (Macenta) (HUE/SAT./OFFSET) (Ton/ Doygunluk/Ofset)	
UNIFORMITY (Benzerlik)	Bu işlev, renk üretimini iyileştirir ve monitörün parlaklığında değişebilirliği ortadan kaldırır. NOT: Daha yüksek bir sayı daha iyi bir etki yaratır, ancak güç tüketimini ve monitörün kullanım ömrünü de etkileyebilir.
BACKLIGHT DIMMING (Arka Işık Karartma) [SPECTRAVIEW ENGINE] (SpectraView Motoru), [ON] (Açık) olarak ayarlandığında	Giriş sinyaline göre LCD'nin arka ışığının her bir parçasını otomatik olarak bağımsız biçimde ayarlar.
SPECTRAVIEW ENGINE (SpectraView Motoru)	
SPECTRAVIEW ENGINE (SpectraView Motoru)	[SPECTRAVIEW ENGINE] (SpectraView Motoru) seçeneğini etkinleştirmek için [ON] (Açık) seçeneğini seçin (bkz. sayfa 45).
NUMBER OF PICT. MODES (Resim modu sayısı)	Seçilebilir Resim Modlarının sayısını sınırlar. Seçilebilir Resim Modlarının sayısını sınırlamak aşağıdaki amaçlar için kullanılabilir: <ul style="list-style-type: none"> Kilitleme. [1]'e ayarlamak, diğer Resim Modlarına erişimi ve ayarların yapılmasını önler. Atlama. Kullanılmayan Resim Modları mevcutsa, modları değiştirmek için uzaktan kumandadaki Resim Modu düğmesini kullanırken bu modlar atlanabilir. Örneğin, [NUMBER OF PICT. MODES] (RESİM MODU SAYISI) için [3] seçiliyse kullanılabilir resim modları [1, 2, 3] olur ve diğerleri atlanır.
METAMERISM (Metamerizm)	Monitör standart gam ekran ile yan yana kullanıldığında beyaz nokta eşleştirmesini iyileştirir. Bu özellik, insan gözünün renk algısını monitörün kalibrasyonu sırasında kullanılan bilimsel ekipmandan çok az farklı şekilde telafi eder. Bu işlev, renk açısından kritik uygulamalarda devre dışı olmalıdır.
CALIBRATION (Kalibrasyon)	Bir USB renkli sensör kullanırken, "Bağımsız Kalibrasyon" seçeneğini başlatır. Bkz. sayfa 49 .

PICTURE MENU (Resim Menüsü)	
ADVANCED (Gelişmiş)	
UHD UPSCALING (UHD Yukarı Ölçekleme)	Yüksek netliğe sahip etki yaratır.
SHARPNESS (Keskinlik)	Görüntünün canlılığını ayarlar. Ayarlamak için ◀ veya ▶ düğmelerine basın.
ASPECT (Oran)	Ekran resminin görüntü oranını seçin. NOT: <ul style="list-style-type: none"> • Çoklu monitör kurulumlarında kare matris başlatılırken, [ASPECT] (Görüntü Oranı) [ZOOM] (Yakınlaştır) ise, kare matris başlamadan önce [FULL] (Tam) olarak değişir. Görüntü oranı, kare matrisi tamamlandıktan sonra [ZOOM] (Yakınlaştır) seçeneğine geri döner. • İndirgenmiş bir görüntü ile [H POS] (Yatay Pozisyon) ve [V POS] (Dikey Pozisyon) ayarlarını değiştirirseniz, görüntü değiştirilmeyecektir. • [SCREEN SAVER] (Ekran Koruyucu) başladığında [ASPECT] (Görüntü Oranı) otomatik olarak [FULL] (Tam) olarak değişir. [SCREEN SAVER] (Ekran Koruyucu) durduğunda, [ASPECT] (Görüntü Oranı) önceki ayarına döner. • [SCREEN SAVER] (Ekran Koruyucu) içindeki [MOTION] (Hareket) ögesi aktif olduğunda bu fonksiyon kullanılamaz. • POINT ZOOM (Nokta Yakınlaştır) işlevi, [ASPECT] (Görüntü Oranı) değiştirildiğinde sınırlamalara sahiptir. Lütfen sayfa 40. sayfasında Nokta Yakınlaştırmaya bakın. • [ZOOM] (Yakınlaştır) seçeneği, DisplayPort input 4K (60 Hz) 10bit bir resim için mevcut değildir. • Kare matris etkin durumdayken [ASPECT] (Görüntü Oranı) [ZOOM] (Yakınlaştır) ise, kare matris bırakıldığında, [ASPECT] (Oran) [ZOOM] (Yakınlaştır) olacaktır.
NORMAL (Normal)	Görüntü oranını kaynaktan gönderildiği şekilde görüntüler.
FULL (Tam)	Tüm ekranı doldurur.
WIDE (Geniş)	Bütün ekranı doldurmak için bir 16:9 harf kutusu sinyalini genişletir.
1:1	Görüntüyü 1'e 1 piksel formatında gösterir. (Eğer giriş çözünürlüğü önerilen çözünürlükten daha yüksekse, görüntü ekrana oturmak için küçülecektir).
ZOOM (Yakınlaştır)	Resmi genişletir/küçültür. NOT: Genişletilmiş resmin etkin ekran dışında kalan kısımları gösterilmez. Küçültülmüş görüntünde bazı görüntü kayıpları yaşanabilir.
ZOOM (Yakınlaştır)	Zoom yaparken görüntü oranını korur.
HZOOM (Yatay Yakınlaştır)	Yatay yakınlaştırma değeri.
VZOOM (Dikey Yakınlaştır)	Dikey yakınlaştırma değeri.
H POS (Yatay Pozisyon)	Yatay konum.
V POS (Dikey Pozisyon)	Dikey konum.
ADAPTIVE CONTRAST (Adaptif Kontrast) Yalnızca HDMI1, HDMI2, OPTION (TMD5)*2, COMPUTE MODULE*1 girişleri	Dinamik kontrast için ayar seviyesini ayarlar. HIGH (Yüksek) ayarlanmışsa, görüntü net bir şekilde gösterilir ancak kontrast varyasyonundaki geniş aralık nedeniyle parlaklığı kararsız hale getirir. NOT: Bu işlev, [SPECTRAVIEW ENGINE] (SpectraView Motoru) [ON] (Açık) olarak ayarlandığında devre dışıdır.
UNIFORMITY (Benzerlik)	Bu işlev, renk üretimini iyileştirir ve monitörün parlaklığında değişebilirliği ortadan kaldırır. NOT: [SPECTRAVIEW ENGINE] (SpectraView Motoru), [ON] (Açık) olarak ayarlandığında, bu işlev devre dışı bırakılır. Bunu yerine, [UNIFORMITY] (Benzerlik) etkinleştirilir ve SpectraView [PICTURE MODE] (Resim Modu) ayarlarına kaydedilir. Bakınız sayfa 89 .
AUTO DIMMING (Otomatik Karartma)	Ortam ışığının miktarına bağlı olarak LCD'nin arka ışığını otomatik olarak ayarlar.
AUTO BRIGHTNESS (Otomatik Parlaklık)	Giriş sinyaline göre parlaklık seviyesini ayarlar. NOT: <ul style="list-style-type: none"> • [AMBIENT LIGHT SENSING] (Ortam Işığı Algılama) işlevi [ON] (Açık) olarak ayarlandığında [MODE1] (Mod1) devre dışıdır. • Bu işlev, [SPECTRAVIEW ENGINE] (SpectraView Motoru) [ON] (Açık) olarak ayarlandığında devre dışıdır.

PICTURE MENU (Resim Menüsü)

AMBIENT LIGHT SENSING
(Ortam Işığ Algilama)

LCD ekranın arka aydınlatması oda içindeki ortam ışığının miktarına bağlı olarak artacak veya azalacak şekilde ayarlanabilir. Eğer oda aydınlıksa monitör de buna bağlı olarak aydınlık olur.

Eğer oda karanlıksa monitör de buna bağlı olarak kararır. Bunun amacı değişken ışık koşullarında göz açısından daha konforlu bir izleme deneyimi sağlamaktır.

Ortam parametresi ayarı:

OSD'de [AMBIENT LIGHT SENSING] (Ortam Işığ Algilama), [ON] (Açık) seçeneğini seçin ve [ILLUMINANCE] (Aydınlatma) ve [BACKLIGHT] (Arka Aydınlatma) seçeneklerini ayarlayın.

IN BRIGHT (Aydınlıkta): Aydınlık bir odada kullanmak için ayar.

ILLUMINANCE (Aydınlatma) - Aydınlık bir odada aydınlatma seviyesi.

BACKLIGHT (Arka Aydınlatma) - Aydınlık bir odada maksimum arka aydınlatma seviyesi.

IN DARK (Karanlıkta): Loş bir odada kullanmak için ayar.

ILLUMINANCE (Aydınlatma) - Loş bir odada aydınlatma seviyesi.

BACKLIGHT (Arka Aydınlatma) - Loş bir odada maksimum arka aydınlatma seviyesi.

STATUS (Durum): [ILLUMINANCE] (Aydınlatma) ve [BACKLIGHT] (Arka Aydınlatma) ayarlarının geçerli ayar seviyesini gösterir.

[AMBIENT LIGHT SENSING] (Ortam Işığ Algilama) etkinleştirildiğinde, ekranın Arka Aydınlatma seviyesi odanın aydınlatma koşullarına göre otomatik olarak değişir (aşağıdaki şekle bakın).

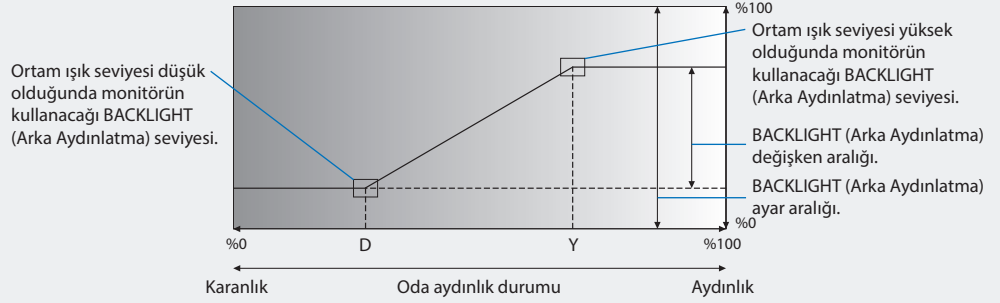

- NOT:
- [AMBIENT LIGHT SENSING] (Ortam Işığ Algilama) ayarlandığında, [AUTO BRIGHTNESS] (Otomatik Parlaklık) işlevlerindeki [BACKLIGHT] (Arka Işık) ve [MODE1] (Mod1) devre dışıdır.
 - [AUTO BRIGHTNESS] (Otomatik Parlaklık) işlevi [MODE1] (Mod1) olarak ayarlandığında bu işlevi seçmeyin.
 - [AMBIENT LIGHT SENSING] (Ortam Işığ Algilama) etkinleştirildiğinde isteğe bağlı sensör biriminin üzerini kapatmayın. [AMBIENT LIGHT SENSING] (Ortam Işığ Algilama), [ON] (Açık) olarak ayarlandığında etkinleştirilir.
 - Bu işlev, [SPECTRAVIEW ENGINE] (SpectraView Motoru) [ON] (Açık) olarak ayarlandığında devre dışıdır.

HUMAN SENSING
(İnsan Algılama)*3

Monitörün önünde bir insanın algılanıp algılanmamasına göre arka aydınlatma ve ses seviyelerini otomatik olarak ayarlar.

NOT:

- Bu işlev, [AUTO INPUT CHANGE] (Otomatik Giriş Değiştirme) seçeneğini [NONE] (Hiçbiri) dışında bir seçeneğe ayarlandığında, [DISABLE] (Devre Dışı) olarak ayarlanır.

DISABLE
(Devre dışı bırak)

İnsan algılama fonksiyonu kapalı.

AUTO OFF
(Otomatik Kapalı)

[WAITING TIME] (Bekleme Süresi) kısmında belirlenen süre boyunca insan algılanmadığında, monitörün arka aydınlatması otomatik olarak kapatılır ve sessize alınır.
Monitör yakınında tekrar bir kişi bulunduğunda, monitör otomatik olarak normal moda geri dönecektir.

CUSTOM (Özel)

[WAITING TIME] (Bekleme Süresi) kısmında belirlenen süre boyunca insan algılanmadığında, monitörün giriş sinyali, arka aydınlatma ve ses seviyeleri otomatik olarak [BACKLIGHT] (Arka Aydınlatma) ve [VOLUME] (Ses) için [INPUT SELECT] (Giriş Seç) ayarına döner.



Monitörün yakınında tekrar bir kişi bulunduğunda, monitör arka aydınlatma ve ses seviyelerini normal seviyelere otomatik olarak döndürecek ve [INPUT SELECT] (Giriş Seç) için seçili olan giriş sinyalini çoğaltacaktır.

NOT: [SPECTRAVIEW ENGINE] (SpectraView Motoru), [ON] (Açık) olarak ayarlandığında, [BACKLIGHT] (Arka Aydınlatma) seçeneği devre dışı bırakılır. Ayar, bir resim modunda kaydedildiği için, SpectraView Motoru açıkken arkadan aydınlatma ayarları otomatik olarak ayarlanamaz.

AUTO TILE MATRIX
(Otomatik Kare Matris)

AUTO TILE MATRIX (Otomatik Kare Matris), birincil monitörden başlayarak zincirdeki tüm monitörler için Kare Matrisi ayarlarını otomatik olarak ayarlar. Lütfen "Çoklu Monitörleri Bağlama" sayfa 57 kısmındaki AUTO TILE MATRIX (Otomatik Kare Matris) bakın.

PICTURE MENU (Resim Menüsü)		
TILE MATRIX (Kare Matris)		
TILE MATRIX (Kare Matris)	<p>Bir görüntünün genişlemesini ve dağıtıcı bir amplifikatör yoluyla çoklu ekranlar üzerinde (100'e kadar) görüntülenmesini sağlar. Bu seçenek, [AUTO TILE MATRIX SETUP] (Otomatik Kare Matris Kurulumu) kullanılırken otomatik olarak yapılandırılan TILE MATRIX (Kare Matris) ayarlarının manuel olarak yapılandırılması içindir.</p> <p>NOT:</p> <ul style="list-style-type: none"> Düşük çözünürlük çok sayıda monitörü dizmek için uygun değildir. Bağlı monitörlere sinyal göndermek için bir dağıtım amplifikatörü veya DisplayPort çıkışı veya HDMI çıkışı ile çalıştırabilirsiniz. Bu işlemler, [TILE MATRIX] (Kare Matris) etkin durumdaki mevcut değildir: [MULTI PICTURE MODE] (Çoklu Resim Modu), STILL (Sabitlenme) ve POINT ZOOM (Nokta Yakınlaştırma) uzaktan kumanda düğmeleri. Aşağıdaki işlemlerden herhangi biri etkinleştirildiğinde kare matris otomatik olarak devre dışı bırakılır: <ul style="list-style-type: none"> [IMAGE FLIP] (Resim Döndürme) menüsünde bir [IMAGE FLIP] (Görüntü Çevirme) seçeneğinin seçilmesi ([NONE] (Hiçbiri) dışında) veya [SCREEN SAVER] (Ekran Koruyucu) menüsünde [MOTION] (Hareket) seçeneğinin etkinleştirilmesi. Görüntü oranını [ZOOM] (Yakınlaştırma) seçtiyse, kare matrisi etkin olduğunda [FULL] (Tam) olarak çalışır. Kare matrisi devre dışı bırakıldığında, görünüm [ZOOM] (Yakınlaştırma) olarak değişir. [TILE MATRIX] (Kare Matris) seçeneği etkinleştirildiğinde, POINT ZOOM (Nokta Yakınlaştırma) işlevi otomatik olarak devre dışı bırakılır. Daha fazla detay için lütfen POINT ZOOM (Nokta Yakınlaştırma) fonksiyonuna bakın. Bkz. sayfa 40. Giriş sinyali DisplayPort4K (60 Hz) 10bit olduğunda, [TILE MATRIX] (Kare Matris) kullanılamaz. Giriş [DisplayPort1] olarak ve [DisplayPort VERSION] (DisplayPort Sürümü) [1.4] olarak belirlenir ve [H MONITORS] (Yatay Monitör) ve [V MONITORS] (Dikey Monitör) ayarı [2] kadardır. 	
H MONITORS (Yatay Monitörler)	Yatay olarak ayarlanmış monitörlerin sayısı.	
V MONITORS (Dikey Monitörler)	Dikey olarak ayarlanmış monitörlerin sayısı.	
POSITION (Pozisyon)	Geçerli monitörde görüntülemek için bölünmüş resmin bir kısmını seçin.	
TILE COMP (Kare Kompozit)	<p>Monitörler arasındaki aralığı denkleme için resmi ayarlar.</p> <p>Etkinleştirildiğinde, uzaktan kumanda üzerindeki ◀ veya ▶ düğmelerine basılarak resim boyutu ve pozisyonu ayarlanabilir.</p> <p>NOT: Bu işlev, giriş [DisplayPort1] olarak ve [DisplayPort VERSION] (DisplayPort Sürümü) [1.4] olarak ayarlandıysa devre dışı bırakılır.</p>	
TILE CUT (Kare Kesme)	<p>Resmin bir kısmını seçer ve tam ekranda görüntüler.</p> <p>[H MONITORS] (Yatay Monitör) ve [V MONITORS] (Dikey Monitör) seçeneklerini kullanarak çerçeve boyutunu ayarlayın ve ardından bir çerçeve [POSITION] (Pozisyon) ayarı seçin.</p> <p>Çerçeve pozisyonu, uzak kumanda üzerindeki ◀ veya ▶ düğmelerine basılarak ayarlanabilir.</p> <p>NOT: Bu işlev, giriş [DisplayPort1] olarak ve [DisplayPort VERSION] (DisplayPort Sürümü) [1.4] olarak ayarlandıysa devre dışı bırakılır.</p>	
IMAGE FLIP (Görüntü Çevirme)		
IMAGE FLIP (Görüntü Çevirme)	<p>Görüntünün yönünü sola/sağa, yukarı/aşağıya veya döndürmeye değiştirir.</p> <p>Seçmek için ◀ veya ▶ düğmelerine basın.</p> <p>NOT:</p> <ul style="list-style-type: none"> Bir IMAGE FLIP (Görüntü Çevirme) seçeneği [NONE] (Hiçbiri) haricinde seçildiyse, aşağıdaki işlemler devre dışıdır: [MULTI PICTURE MODE] (Çoklu Resim Modu), STILL (Sabitlenme), POINT ZOOM (Nokta Yakınlaştırma), [ROTATE] (Döndür) ve [TILE MATRIX] (Kare Matris). Giriş sinyali titreşimli ise görüntü bozulabilir. Bir IMAGE FLIP (Görüntü Çevirme) seçeneği [NONE] (Hiçbiri) dışında seçildiğinde giriş [DisplayPort1] olarak ve [DisplayPort VERSION] (DisplayPort Sürümü) [1.4] veya [SCREEN SAVER] (Ekran Koruyucu) [MOTION] (Hareket) olarak ayarlanır, bu işlev serbest bırakılır. 	
NONE (Hiçbiri)	Normal mod.	AB
H FLIP (Yatay Çevir)	Resmi sola/sağa çevirir.	BA
V FLIP (Dikey Çevir)	Resmi yukarı/aşağı çevirir.	VB
180° ROTATE (180° Döndür)	Görüntüyü 180 derece döndürür.	AB
OSD FLIP (OSD'yi Çevir)	OSD menü yönünü belirler.	
	[ON] (Açık) seçilmişse, OSD yönü [IMAGE FLIP] (Görüntü Çevirme) seçimine göre ayarlanır.	

PICTURE MENU (Resim Menüsü)	
MULTI PICTURE (Çoklu Resim)	
MULTI PICTURE MODE (Çoklu Resim Modu)	<p>[OFF] (Kapalı) seçildiğinde bir resim görüntülenir. [2PIP], [2PBP] veya [4PBP] seçeneklerini seçin, ardından her resme ayarlayın.</p> <p>2PIP</p>  <p>2PBP</p>  <p>4PBP</p>  <p>A: PICTURE 1 (Resim 1) B: PICTURE 2 (Resim 2) C: PICTURE 3 (Resim 3) D: PICTURE 4 (Resim 4)</p> <p>NOT:</p> <ul style="list-style-type: none"> Bu işlem, şu işlevler etkin durumdayken serbest bırakılır: [SCREEN SAVER] (Ekran Koruyucu) kısmında [MOTION] (Hareket), [IMAGE FLIP] (Görüntü Çevirme) ([NONE] (Hiçbiri) haricinde), [TILE MATRIX] (Kare Matris), [QUICK INPUT CHANGE] (Hızlı Giriş Değiştirme), [DUAL DAISY CHAIN MODE] (Çiftli Papatya Zinciri Modu) veya giriş [DisplayPort1] olarak ve [DisplayPort VERSION] (DisplayPort Sürümü) [1.4] olarak ayarlanır. Bu işlem etkinleştirildiğinde STILL (Sabitlenme) veya POINT ZOOM (Nokta Yakınlaştırma) işlevleri çalışmaz. [CEC], [MODE1] (Mod1) veya [MODE2] (Mod2) olarak ayarlandıysa, uzaktan kumanda ile [MULTI PICTURE] (Çoklu Resim) ayarı bazı kısıtlamalara sahip olabilir. Resim sayısı [4PBP] olarak ayarlandığında DisplayPort girişinin bir sınırı vardır. [DisplayPort1], [DisplayPort2], [OPTION (DisplayPort)] kısmında yalnızca iki giriş ayarlayabilirsiniz. Resim sayısı [4PBP] olarak ayarlandığında, [ROTATE] (Döndür) seçeneği devre dışıdır.
AUDIO (Ses)	<p>[MULTI PICTURE] (Çoklu Resim) etkinleştirildiğinde kullanılacak ses kaynağını seçer. İki resimden biri seçildiğinde, o resmin sesi çıkar. NOT: Bu işlem devre dışı kalır [AUDIO INPUT] (Ses Çıkışı)</p>
ACTIVE PICTURE (Aktif Resim)	<p>[MULTI PICTURE MODE] (Çoklu Resim Modu) [OFF] (Kapalı) olduğunda, [PICTURE1] (Resim1) aktif olan resimdir. [MULTI PICTURE MODE] (Çoklu Resim Modu) [OFF] (Kapalı) dışında ayarlandığında, birkaç resim içinden aktif olan bir resim seçin.</p>
ACTIVE FRAME (Aktif Görüntü)	<p>Aktif resim beyaz bir çerçeve içinde gösterilir.</p>
PICTURE SIZE (Resim Boyutu)	<p>Aktif Resim boyutunu ayarlar. Resim boyutunu ayarlamak için SET/POINT ZOOM (Ayarla/Nokta Yakınlaştır) düğmesine basın. Genişletmek için ► düğmesine veya CH/ZOOM+ düğmesine basın. Daraltmak için ◀ düğmesine veya CH/ZOOM- düğmesine basın. NOT:</p> <ul style="list-style-type: none"> Bu işlem, [MULTI PICTURE MODE] (Çoklu Resim Modu) [2PIP] ve [ACTIVE PICTURE] (Etkin Resim) [PICTURE1] (Resim1) olarak ayarlandığında devre dışıdır. Bu işlem, [MULTI PICTURE MODE] (Çoklu Resim Modu) [4PBP] olarak ayarlandığında devre dışıdır.
PICTURE POSITION (Resim Pozisyonu)	<p>Aktif Resim Konumunu ayarlar. ► düğmesine basmak Etkin Resmi sağa, ◀ düğmesine basmak sola hareket ettirir. ▲ düğmesine basmak Etkin Resmi yukarı ve ▼ düğmesine basmak aşağı hareket ettirir. NOT:</p> <ul style="list-style-type: none"> Bu işlem, [MULTI PICTURE MODE] (Çoklu Resim Modu) [2PIP] ve [ACTIVE PICTURE] (Etkin Resim) [PICTURE1] (Resim1) olarak ayarlandığında devre dışıdır. Bu işlem, [MULTI PICTURE MODE] (Çoklu Resim Modu) [4PBP] olarak ayarlandığında devre dışıdır.

PICTURE MENU (Resim Menüsü)	
ROTATE (Döndür)	Çoklu ekran döndürmeyi ayarlar. NOT: <ul style="list-style-type: none"> Bu işlem etkinleştirilmişse, POINT ZOOM (Nokta Yakınlaştırma) işlemi çalışmaz. Bu işlem, [DisplayPort1] içindeki [DisplayPort VERSION] (DisplayPort Sürümü) [1.4] olarak ayarlandığında veya [SCREEN SAVER] (Ekran Koruyucu) [MOTION] (Hareket) olarak ayarlandığında ya da [IMAGE FLIP] (Görüntü Çevirme) [NONE] (Hiçbiri) olarak ayarlandığında iptal edilir. Giriş sinyali titreşimliyse, bu işlem devre dışı bırakılır. Bu işlem, giriş DisplayPort 4K (60 Hz) 10bit ise devre dışıdır.
ROTATE ALL (Tümünü Döndür)	Tüm resimleri döndürür.
PICTURE1 (Resim1)	[PICTURE1] (Resim1) seçeneğinin döndürür.
PICTURE2 (Resim2)	[PICTURE2] (Resim2) seçeneğinin döndürür.
RESET (Sıfırla)	[PICTURE MODE] (Resim Modu) ve [SPECTRAVIEW ENGINE] (SpectraView Motoru) dışındaki tüm PICTURE (Resim) ayarlarını fabrika ayarlarına sıfırlar.

*1: Bu işlem sadece isteğe bağlı Raspberry Pi Compute Modül Arayüz Kartı ve Raspberry Pi Compute Modül yüklendiğinde kullanılabilir. Bkz. [sayfa 83](#).

*2: Bu fonksiyon, kullandığımız Opsiyon Kartına bağlıdır. Bu fonksiyon, yalnızca Opsiyon Kartı kurulu olduğunda etkindir.

*3: Bu işlem sadece opsiyonel sensör birimini bağlarken kullanılabilir.

AUDIO (Ses)

AUDIO MENU (Ses Menüsü)	
AUDIO MODE (Ses Modu)	Bu cihazın kullanılabileceği çeşitli ortamlar için uygun önceden yapılandırılmış ses ayarları sağlar veya ayarları izleyici tercihiyle göre özelleştirir. NATIVE (Doğal): Standart ayardır. RETAIL (Satış): Satış dükkanlarında ses netliği için çevresel ses. CONFERENCING (Konferans): Konferans odalarında ses netliği için optimize edilmiş ayarlar. HIGHBRIGHT (Yüksek Parlaklık): Görsel mesaja odaklanmak için en düşük ses seviyesi (fabrika ayarında ses kapalıdır). TRANSPORTATION (Taşıma): Kamu alanlarında rahatsızlık vermemek için en düşük ses seviyesi (fabrika ayarında ses kapalıdır). CUSTOM (Özel): Özelleştirilebilir ayarlar.
VOLUME (Ses)	Ses çıkış seviyesini yükseltin veya alçaltın.
BALANCE (Denge)	[STEREO] veya [MONO] ses çıkışı seçin.
STEREO/MONO	STEREO: Ses sinyalinin yönlendirilmesi için bağımsız ses kanalları. Monitörün dahili hoparlörünün veya monitöre bağlı olan harici hoparlörün ses dengesi, sol ve sağ arasında ayarlanabilir. - Ses sinyalini sağa hareket ettirmek için ► düğmesine basın. - Ses sinyalini sola hareket ettirmek için ◀ düğmesine basın. MONO: Ses sinyalleri tek bir ses kanalından yönlendirilir. Denge ayarlanamaz ve kaydırıcı kullanılabilir olmayacaktır.
SURROUND (Çevresel Ses)	Yapay olarak çevresel ses üretir.
EQUALIZER (Ekolayzır)	
TREBLE (Tiz)	Ses sinyallerinin yüksek frekans aralığını vurgular veya kısar. [TREBLE]'ı (Tiz) artırmak için ► düğmesine basın. [TREBLE]'ı (Tiz) azaltmak için ◀ düğmesine basın.
BASS (Bas)	Düşük frekanslı sesi vurgular veya kısar. [BASS]'ı (Bas) artırmak için ► düğmesine basın. [BASS]'ı (Tiz) azaltmak için ◀ düğmesine basın.

AUDIO MENU (Ses Menüsü)	
SPEAKER SELECT (HOPARLÖR SEÇİMİ)	Dahili ve harici hoparlörler arasında ses sinyalinin yönlendirilmesini kontrol eder. Hoparlör ayarı değiştirilmiş ise, monitörün gücü kapatılıp açılmalıdır. Hoparlör ayarını değiştirdikten sonra, OSD menüsünü kapatın ve ana güç anahtarını kullanarak monitörü kapatıp açın. NOT: Monitörün terminal panelinde bulunan Ses Çıkışı bağlantısını kullanırken [EXTERNAL] (HARİCİ)'yi seçin. Ses, Ses Çıkışı bağlantısında her zaman kullanılabilir durumdadır. [INTERNAL] (DAHİLİ) seçildiğinde ve hoparlörler Ses Çıkışına bağlandığında, ses çoğaltılır ve ses geri besleme, eko, statik vb. durumlara sebep olabilir.
INTERNAL (DAHİLİ)	Sesi dahili hoparlörlere yönlendirir.
EXTERNAL (HARİCİ)	Sesi isteğe bağlı olan bir harici hoparlöre yönlendirir.
ADVANCED (Gelişmiş)	
LINE OUT (Hat çıkışı)	[VARIABLE] (Değişken) öğesinin seçilmesi, uzaktan kumanda üzerindeki VOLUME (SES) düğmesi veya monitör kontrol panelindeki </> tuşları ile AUDIO OUT (SES ÇIKIŞI) konektöründe bulunan ses sinyalinin ses kontrolünü etkinleştirir.
AUDIO DELAY (Ses Gecikmesi)	Video görüntüsü ve ses sinyali çıkışı arasında fark edilebilir bir gecikme varsa bu seçeneği seçin. Ses sinyali, bu seçenek açık durumda olduğunda, 0 ila 100 milisaniye arasında gecikebilir. Bu, dudak senkronizasyon hatalarından kaçınmak için ses sinyalinde eşit bir gecikme ile eşleştirilecek olan DEINTERLACE (Ayrırma) gibi video işleminden kaynaklanabilecek videodaki gecikmelere izin verir.
AUDIO DELAY (Ses Gecikmesi)	
DELAY TIME (Gecikme Süresi)	
AUDIO INPUT (Ses Girişi)	Mevcut giriş için ses kaynağını seçer. Ses girişi kaynağını seçer: [DisplayPort1], [DisplayPort2], [HDMI1], [HDMI2], [COMPUTE MODULE*] ve [OPTION*1]. NOT: Bu işlem, şu işlevler etkin durumda olduğunda devre dışıdır: [MULTI PICTURE] (Çoklu Resim), [QUICK INPUT CHANGE] (Hızlı Giriş Değiştirme), [DUAL DAISY CHAIN MODE] (Çiftli Papatya Zinciri Modu) veya giriş [DisplayPort1] olarak ve [DisplayPort VERSION] (DisplayPort Sürümü) [1.4] olarak ayarlanır.
RESET (Sıfırla)	[AUDIO MODE] (Ses Modu) haricindeki tüm AUDIO (Ses) ayarlarını fabrika ayarlarına geri döndürür.

*: Bu işlem sadece isteğe bağlı Raspberry Pi Compute Modül Arayüz Kartı ve Raspberry Pi Compute Modül yüklendiğinde kullanılabilir. Bkz. [sayfa 83](#).

*1: Bu fonksiyon, kullandığınız Opsiyon Kartına bağlıdır. Bu işlem sadece Opsiyon Kartı kurulu olduğunda etkindir.

SCHEDULE (Program)

SCHEDULE MENU (Program Menüsü)	
SCHEDULE SETTINGS (Program Ayarları)	Monitör için bir çalışma programı oluşturur (bkz. sayfa 44). Gezinmek ve program ayarlarını değiştirmek için ▲, ▼, ◀, ▶ düğmelerine basın. Ayarları seçmek için uzaktan kumandadaki SET/POINT ZOOM (Ayarla/Nokta Yakınlaştırma) düğmesine veya monitördeki Giriş değiştirme düğmelerine basın.
SETTINGS (Ayarlar)	Numarayı vurgulayın ve programı etkinleştirmek için SET/POINT ZOOM (Ayarla/Nokta Yakınlaştırma) düğmesine basın. Programın etkinleştirildiğinde numaranın yanındaki kutuda bir ana hat vardır. En fazla 14 program oluşturulabilir ve etkinleştirilebilir. Program numaraları arasında geçiş yapmak için ◀ veya ▶ düğmesine basın.
POWER (Güç)	Program için monitörün güç durumunu ayarlar. Programın monitörü belirtilen zamanda açmasını istiyorsanız [ON] (Açık) seçeneğini seçin. Programın monitörü belirtilen zamanda kapamasını istiyorsanız [OFF] (Kapalı) seçeneğini seçin.
TIME (Saat)	Program için başlangıç zamanı ayarlayın. NOT: TIME (Zaman) ayarı için her iki alanı da doldurun. Alanların ikisi de [--] simgesi gösteriyorsa, program çalışmıyor.
INPUT (Giriş)	Program için hangi video girişini kullanacağınızı seçin. Program başladığında aktif girişi devam ettirmek için ayarın [--] olduğundan emin olun. Belirli bir giriş seçerseniz, [POWER]'da (Güç) [ON] (Açık) ayarını yapın.
DATE (Tarih)	
YEAR (Yıl)	Program sadece bir günde çalışacaksa veya düzensiz bir programsa bu seçeneği seçin.
MONTH (Ay)	
DAY (Gün)	
EVERY WEEK (Her Hafta)	Programın her hafta tekrarlanmasını sağlamak için bu seçeneği seçin.
OFF TIMER (Kapanma Zamanlayıcı)	Kayıdıcının yanında gösterilen zaman aralığından sonra monitörü kapatır. Zamanlayıcıyı 1 ila 24 saat arasında ayarlamak için uzaktan kumanda üzerindeki ◀ veya ▶ düğmelerine basın. NOT: [OFF TIMER] (Kapanma Zamanlayıcı) öğesi [ON] (Açık) olarak ayarlandığında programlar çalışmaz.
RESET (Sıfırla)	[OFF TIMER] (Kapanma Zamanlayıcı) haricindeki tüm SCHEDULE (Program) ayarlarını fabrika ayarlarına geri döndürür.

SLOT (Yuva)

SLOT MENU (Yuva Menüsü)	
OPTION (Seçenek)*2	Bağlı bir Opsiyon Kartı için ayarları yapılandırın.
POWER CONTROL (Güç Kontrolü)	
POWER SUPPLY (Güç Kaynağı)	<p>Bir Opsiyon Kartı için gücü kontrol eder.</p> <p>Cihazı çalıştırmak için [ON] (Açık) seçeneğini seçin ve ardından uzaktan kumanda üzerindeki SET (Ayarla) düğmesine basın.</p> <p>Cihazı kapatmak için [OFF] (Kapalı) seçeneğini seçin ve ardından uzaktan kumanda üzerindeki SET (Ayarla) düğmesine basın.</p> <p>NOT: [POWER CONTROL] (Güç Kontrolü) menüsünü açtığımızda [POWER SUPPLY] (Güç Kaynağı) altında vurgulanan seçenek, geçerli güç durumunu gösterir. [ON] (Açık) vurgulanmış durumda ise, güç açıktır. [OFF] (Kapalı) vurgulanmış durumda ise, güç kapalıdır.</p>
POWER BUTTON (Güç Düğmesi)	Takılı Opsiyon Kartındaki güç düğmesi ile aynı şekilde çalışmaya olanak tanır.
FORCE SHUTDOWN (Zorlayarak Kapatma)	<p>Opsiyon yuvasında kurulu cihazı zorlayarak kapatmak için SET (Ayarla) düğmesine basın.</p> <p>NOT: Lütfen bu işlevi sadece işletim sistemi manuel olarak kapatılamıyorsa kullanın.</p>
RESET (Sıfırla)	<p>[POWER BUTTON] (Güç Düğmesi) veya [FORCE SHUTDOWN] (Zorlayarak Kapatma) işlevlerini kullanarak kapatmaya yanıt vermiyorsa, bir kapatma ve Opsiyon Kartının yeniden başlatılmasını zorlamak için SET (Ayarla) seçeneğine basın.</p> <p>NOT:</p> <ul style="list-style-type: none">Bu işlev, Opsiyon Kartındaki veri dosyalarını veya takılı Opsiyon Kartına bağlı bir depolama cihazındaki veri dosyalarını bozabilir.Lütfen bu işlevi yalnızca [POWER BUTTON] (Güç Düğmesi) veya [FORCE SHUTDOWN] (Zorlayarak Kapatma) gerçekleştirilemezse kullanın.
Connection Status (Bağlantı Durumu)*3	Bir Opsiyon Kartının bağlantı durumunu gösterir. Durum "Connected" (Bağlı) değil ise, bir cihaz takılı durumda değildir.
Power Status (Güç Durumu)*3	Takılı Opsiyon Kartının çalışma durumunu gösterir.
Module (Modül)*3	Takılı Opsiyon Kartı ile ilgili bilgileri gösterir.
POWER SETTING (Güç Ayarı)	
AUTO POWER UP (Otomatik Açma)	Monitör açıldığında, takılı Opsiyon Kartı da otomatik olarak açılacaktır.
AUTO SHUTDOWN (Otomatik Kapatma)*4	Monitör, bekleme moduna geçtiğinde takılı Opsiyon Kartı kapatılır.
POWER SUPPLY OFF DELAY (Güç Kaynağı Kapama Gecikmesi)	[OPTION POWER] (Seçenek Gücü) kısmında [OFF] (Kapalı) seçeneği seçildiğinde, [AUTO SHUTDOWN] (Otomatik Kapatma) yürütüldükten sonra Opsiyon Kartı kapatılana kadar gecikme süresini belirler.
AUTO DISPLAY OFF (Otomatik Ekran Kapatma)	<p>Takılı cihaz bekleme veya güç tasarruf moduna geçtiğinde, monitörün aynı duruma geçmesine olanak tanır.</p> <p>NOT: Bu işlev gücü açmayı etkilemez. Bu işlevin etkinleştirilmesi, Option Board (Seçenek Devre Kartı) açıldığında monitörün otomatik olarak açılmasına sebep olmaz.</p>
OFF WARNING (Kapalı Uyarısı)	<p>Cihazın, Opsiyon Kartı gücü kapatılırken, İşletim Sistemi içinden kapatılması gerektiğini bildiren bir uyarı gösterilir. Bu mesaj değiştirilemez.</p> <p>Bu mesaj, [POWER SUPPLY] (Güç Kaynağı), [OFF] (Kapalı) olarak ayarlandığında görüntülenir.</p>
ADVANCED SETTING (Gelişmiş Ayar)	
CHANNEL SELECT (Kanal Seç)	<p>Monitörün, opsiyon yuvasına takılı cihazın DisplayPort ve TMDS olmak üzere iki video sinyalini göstermesine izin verir.</p> <p>Ekran görüntüsü, [AUTO] (Otomatik) seçeneği seçildiğinde opsiyon yuvasına takılı cihazın teknik özelliklerine göre ayarlanır.</p>
INTERFACE CAPABILITY (Arayüz Yeteneği)	Opsiyon yuvasında kurulu cihaz tarafından desteklenen sinyalleri gösterir.

SLOT MENU (Yuva Menüsü)	
COMPUTE MODULE* (Compute Modülü)	Raspberry Pi Compute Modül Arayüz Kartı ve Raspberry Pi Compute Modülü için ayarları yapılandırın.
POWER CONTROL (Güç Kontrolü)	
POWER SUPPLY (Güç Kaynağı)	Compute Modülüne giden gücü kontrol eder. Cihazı çalıştırmak için [ON] (Açık) seçeneğini seçin ve ardından uzaktan kumanda üzerindeki SET (Ayarla) düğmesine basın. Cihazı kapatmak için [OFF] (Kapalı) seçeneğini seçin ve ardından uzaktan kumanda üzerindeki SET (Ayarla) düğmesine basın. NOT: [POWER CONTROL] (Güç Kontrolü) menüsünü açtığınızda [POWER SUPPLY] (Güç Kaynağı) altında vurgulanan seçenek, geçerli güç durumunu gösterir. [ON] (Açık) vurgulanmış durumda ise, güç açıktır. [OFF] (Kapalı) vurgulanmış durumda ise, güç kapalıdır.
POWER BUTTON (Güç Düğmesi)	Compute Modülünün normal bir kapanma işlemini gerçekleştirir.
RESET (Sıfırla)	[POWER BUTTON] (Güç Düğmesi) fonksiyonuna yanıt vermiyorsa, bir kapatma ve Compute Modülünün yeniden başlatılmasını zorlamak için SET (Ayar) seçeneğine basın. NOT: Bu işlem, Compute Modülü üzerindeki ve Compute Modülü arayüzü kartına bağlı bir depolama cihazındaki veri dosyalarını bozabilir.
Connection Status (Bağlantı Durumu)*3	Bir Compute Modülünün bağlantı durumunu gösterir. Durum "Connected" (Bağlı) değil ise, bir cihaz takılı durumda değildir.
Power Status (Güç Durumu)*3	Compute Modülünün çalışma durumunu gösterir.
Module (Modül)*3	Compute Modülü Arayüz Kartı ile ilgili bilgileri gösterir.
POWER SETTING (Güç Ayarı)	
AUTO POWER UP (Otomatik Açma)	Compute Modülü, monitör gücü açıldığında otomatik olarak açılacaktır.
AUTO SHUTDOWN (Otomatik Kapatma)*4	Monitör, bekleme moduna geçtiğinde Compute Modülü kapatılır.
POWER SUPPLY OFF DELAY (Güç Kaynağı Kapama Gecikmesi)	Bu, Kapama Sinyali ayarlandıktan sonra Compute Modülüne giden güç kapatılana kadar geçecek süreyi ayarlar. Herhangi bir yazılımın güvenli bir şekilde kapanması için yeterli süreyi sağlamak için bunu yapılandırın.
AUTO DISPLAY OFF (Otomatik Ekran Kapatma)	Compute Module (Compute Modülü) bekleme veya güç tasarruf moduna geçtiğinde, monitörün aynı duruma geçmesine olanak tanır. NOT: Bu işlem gücü açmayı etkilemez. Bu işlevin etkinleştirilmesi, Hesaplama Modülü açıldığında monitörün otomatik olarak açılmasına sebep olmaz.
OFF WARNING (Kapalı Uyarısı)	Cihazın, Compute Modülü gücü kapatılırken, İşletim Sistemi içinden kapatılması gerektiğini bildiren bir uyarı gösterilir. Bu mesaj değiştirilemez. Bu mesaj, [POWER SUPPLY] (Güç Kaynağı), [OFF] (Kapalı) olarak ayarlandığında görüntülenir.
ADVANCED SETTING (Gelişmiş Ayar)	
SHUTDOWN SIGNAL (Kapama Sinyali)	Compute modülüne giden elektriğin kapanacağı sinyali vermek için GPIO 23 kullanımını etkinleştirir veya devre dışı bırakır.
IR SIGNAL (IR Sinyali)	IR uzaktan kumanda sinyallerinin iletimini etkinleştirir veya devre dışı bırakır.
MONITOR CONTROL (Monitör Kontrolü)	Monitör ve Compute Modülü arasındaki dahili seri bağlantıyı etkinleştirir veya devre dışı bırakır.
WDT	Monitörün, Compute Modülü için Watchdog Timer (Gözlemci Zamanlama) fonksiyonunu etkinleştirir veya devre dışı bırakır. Etkinleştirildiğinde, monitör dahili UART vasıtasıyla Compute Module (Compute Modülü) üzerinden bir periyodik sıfırlama komutu almayı bekleyecektir. Monitör, üç ardışık zaman aşımı süresince komut alınmazsa, Compute Modülünü yeniden başlatacaktır.
START UP TIME (Başlatma Süresi)	Compute Module (Compute Modülü) çalıştıktan sonra monitörün WDT sıfırlama komutları almaya başlaması gereken gecikme süresini ayarlar.
PERIOD TIME (Dönem Süresi)	Monitörün, Compute Module (Compute Modülü) üzerinden WDT sıfırlama komutlarını alması için gereken maksimum süreyi ayarlar.
SLOT POWER (Yuva Gücü)	Monitörün güç tasarrufu modu veya bekleme modunda Opsiyon Kartı yuvasına güç sağlamasına izin verir. [AUTO] (Otomatik): Güç, güç tasarrufu ve bekleme modlarında dahi, sürekli olarak Opsiyon Kartı yuvasına sağlanır. Takılı cihaz olmadığında, güç tasarrufu ve bekleme modları süresince Opsiyon Kartı yuvasına verilen güç durur. [ON] (Açık): Güç, güç tasarrufu ve bekleme modlarında dahi, sürekli olarak Opsiyon Kartı yuvasına sağlanır. [OFF] (Kapalı): Güç tasarrufu ve bekleme modları süresince Opsiyon Kartı yuvasına verilen güç durur. NOT: Güç yönetimi işlevini, Opsiyon Kartına bağlı bir cihazdan sinyal olmadan etkinleştirmek için lütfen [OPTION POWER] (Opsiyon Gücü) seçeneğini [AUTO] (Otomatik) veya [ON] (Açık) olarak ayarlayın.
RESET (Sıfırla)	[OPTION] (Seçenek) kısmında [POWER SUPPLY] (Güç Kaynağı), [COMPUTE MODULE] (Compute Modülü) kısmında [POWER SUPPLY] (Güç Kaynağı) ve [ADVANCED SETTING] (Gelişmiş Ayar) dışındaki tüm SLOT (Yuva) ayarlarını fabrika ayarlarına döndürür.

*: Bu giriş, isteğe bağlı Raspberry Pi Compute Modül Arayüz Kartı ve Raspberry Pi Compute Modül yüklendiğinde kullanılabilir. Bkz. [sayfa 83](#).

*2: Bu fonksiyon, kullandığınız Opsiyon Kartına bağlıdır. Bu fonksiyon, yalnızca bir Opsiyon Kartı kurulu olduğunda etkilidir.

*3: Bazı Opsiyon Kartları doğru biçimde gösteremeyebilir.

*4: Opsiyon kartı bir bilgisayar olduğunda, bilgisayar tarafındaki ayarları kontrol edin.

NETWORK (Ağ)

NETWORK MENU (Ağ Menüsü)	
NETWORK INFORMATION (Şebeke Bilgisi)	Monitörün ağ ayarlarını otomatik veya manuel olarak yapılandırır.
IP SETTING (IP Ayarı)	[AUTO] (Otomatik) seçili olduğunda, IP adresi DHCP sunucusundan otomatik olarak alınır. [MANUAL] (Manuel) seçildiğinde, ağ ayarları manuel olarak girilmelidir. Bu bilgi için Ağ Yöneticisine başvurun. NOT: [IP SETTING] (IP ayarı) için [AUTO] (Otomatik) seçimi yapıldığında IP adresi için ağ yöneticinize danışın.
IP ADDRESS (IP Adresi)	[IP SETTING] (IP ayarı) için [MANUAL] (Manuel) seçildiğinde ağa bağlı monitörün IP adresini ayarlayın.
SUBNET MASK (Alt Ağ Maskesi)	[IP SETTING] (IP Ayarı) için [MANUAL] (Manuel) seçildiğinde ağa bağlı monitör için alt ağ maskesi verilerini ayarlayın.
DEFAULT GATEWAY (Varsayılan Ağ Geçidi)	[IP SETTING] (IP Ayarı) için [MANUAL] (Manuel) seçildiğinde ağa bağlı monitör için varsayılan ağ geçidini ayarlayın. NOT: Ayarı silmek için [0.0.0.0] girin.
DNS	DHCP sunucularının IP adreslerini ayarlayın. [AUTO] (Otomatik): Monitöre bağlı olan DNS sunucusu, IP adresini otomatik olarak atayacaktır. [MANUEL] (El ile): Monitöre bağlı olan DNS sunucusunun IP adresini manuel olarak girin. NOT: [DNS] için [AUTO] (Otomatik) seçildiğinde IP adresi için ağ yöneticinize danışın.
DNS PRIMARY (Birincil DNS)	Monitöre bağlı olan ağın birincil DNS sunucusu ayarlarını girin. NOT: Ayarı silmek için [0.0.0.0] girin.
DNS SECONDARY (İkincil DNS)	Monitöre bağlı olan ağın ikincil DNS sunucusu ayarlarını girin. NOT: Ayarı silmek için [0.0.0.0] girin.
MAC ADDRESS (Mac Adresi)	Monitörün [MAC ADDRESS] (Mac Adresini) gösterir.
EXECUTE (Yürüt)	Ağ bilgisi ayarlarını yürütür.
NETWORK SECURITY (Ağ Güvenliği)	Monitör fonksiyonları için ağ bileşenini bağımsız olarak etkinleştirin veya devre dışı bırakın. Ağ üzerinde firmware revizyon güncellemesi gerçekleştirirken lütfen tüm ayarları etkinleştirin.
INTERFACE (ARAYÜZ)	Monitörü uzaktan kontrol etmek için ağ işlevini etkinleştirir veya devre dışı bırakır. [DISPLAY] (Ekran) devre dışı olduğunda şu işlevler çalışmaz: Harici Kontrol, Posta, Papatya zinciri işlevleri, HTTP sunucusu, SNMP, Crestron, AMX, PJLink. [COMPUTE MODULE] (Compute Modülü) ayarının devre dışı bırakılması, [COMPUTE MODULE] (Compute Modülü) seçeneğini kullanarak ağ bağlantılarını ve monitörleri kontrol edebilmeyi devre dışı bırakır. NOT: DISPLAY (Ekran) özelliğini devre dışı bırakırsanız papatya zinciri konfigürasyonunda monitör kontrolü mevcut olmaz. Devre dışı bırakılmadan önce lütfen çoklu monitörlü kurulumlarındaki etkisinin farkında olun.
NETWORK PORT (Ağ Bağlantı Noktası)	Seçili ögenin ağ bağlantı noktasını etkinleştirir veya devre dışı bırakır. Devre dışı bırakılması, bağlantı noktasını kapatır ve her özelliği devre dışı bırakır.
APPLY (Uygula)	Ağ güvenliği ayarlarını uygular.
PING	Önceden ayarlanmış bir IP adresiyle iletişim kurarak ağ ile başarılı bağlantıyı onaylayın.
IP ADDRESS (IP Adresi)	[PING] göndermek için bir [IP ADDRESS] (IP Adresi) ayarlar.
EXECUTE (Yürüt)	[PING] göndererek [IP ADDRESS]'den (IP Adresi) monitöre bir yanıt gönderilip gönderilemediğini kontrol eder.
RESET (Sıfırla)	Tüm NETWORK (Ağ) ayarlarını fabrika ayarlarına döndürür.

PROTECT (Koruma)

PROTECT MENU (Koruma Menüsü)	
POWER SAVE SETTINGS (Güç Tasarrufu Ayarları)	
POWER SAVE (Güç Tasarrufu)	<p>Monitörün güç tasarruf moduna girmesini etkinleştirir veya devre dışı bırakır. Monitör, [ENABLE] (Etkinleştir) seçeneği seçildiğinde, giriş sinyalinin algılanmadığında veya sinyal kaybının gerçekleştiğinden bir süre sonra güç tasarruf moduna geçer. Monitör, güç tasarruf modunda olduğunda, LED güç göstergesi renk değiştirecektir. Güç göstergesi tablosuna bakın (bkz. sayfa 78). Monitör, [DISABLE] (Devre Dışı) seçeneği seçildiğinde, güç tasarruf moduna geçmez.</p> <p>Güç tüketimi bilgileri için lütfen monitörün teknik özelliklerine bakın (bkz. "M981" sayfa 81).</p> <p>NOT:</p> <ul style="list-style-type: none">• Monitör bir bilgisayara bağlı olduğunda, ekranda görüntü olmasa dahi bilgisayarın ekran kartı dijital veri gönderimini durdurmaz. Monitör, bu gerçekleştiğinde bekleme moduna geçmeyecektir.• [HUMAN SENSING]*¹ kısmında [AUTO OFF] (Otomatik Kapatma) veya [CUSTOM] (Özel) seçenekleri seçili ise, güç tasarruf işlevi çalışmaz. <p>*¹: Bu işlev yalnızca opsiyonel sensör birimini bağlarken kullanılabilir.</p>
TIME SETTING (Zaman Ayarı)	Monitörün güç tasarruf moduna geçmeden önce giriş sinyali için bekleyeceği zamanı belirler.
POWER SAVE MESSAGE (Güç Tasarrufu Mesajı)	Monitör, düşük güç moduna girerken bir mesaj gösterir.
QUICK START (Hızlı Başlangıç)	[ENABLE] (Etkin) seçildiğinde, monitör bir sinyal algılandığında hızla [ON] (Açık) duruma döner. Bu seçeneği etkinleştirmek bekleme modu güç tüketimini artırır.
THERMAL MANAGEMENT (Isı Yönetimi)	
FAN CONTROL (Fan Kontrolü)	<p>Soğutma fanının ayarlanması için kullanılır.</p> <p>[AUTO] (Otomatik) dahili bileşenleri korumak amacıyla, monitörün dahili sıcaklığı çalışma parametrelerini aştığı zaman, fan açılır. Monitörün iç sıcaklığı normal çalışma özellikleri dahilinde olduğu zaman, fanlar otomatik olarak kapanacaktır.</p> <p>[ON] (Açık) monitörün fanı daima açıktır.</p> <p>NOT: Fan manuel olarak kontrol edilemez. OSD menüsünde [ON] (Açık) seçildiğinde veya [AUTO] (Otomatik) seçildiğinde ve monitörün iç sıcaklığı belirtilen çalışma sıcaklıklarını aştığı sürece, her zaman açıktır.</p>
FAN SPEED (Fan Hızı)	[FAN SPEED] (Fan Hızı), LOW (Düşük) ve HIGH (Yüksek) seçenekleri arasında ayarlanabilir.
DISPLAY (Ekran)	
FAN STATUS (Fan Durumu)	Monitörde kurulu dahili fanın durumunu gösterir.
INTERNAL TEMPERATURE (İç Sıcaklık)	Monitörün dahili sıcaklığının durumunu gösterir.
SLOT (Yuva)	Opsiyon Kartının iç sıcaklığını gösterir.
FAN STATUS (Fan Durumu)	Opsiyon Kartı için fanın durumunu gösterir.
INTERNAL TEMPERATURE (İç Sıcaklık)	Option Board (Seçenek Devre Kartı)'nın dahili sıcaklığının durumunu gösterir.
SYSTEM FAN REQUIREMENT (Sistem Fan Gereksinimi)	Opsiyon Kartından gerekli çalıştırmayı gösterir.
OPTION (Seçenek)	
COMPUTE MODULE (Compute Modülü)	

PROTECT MENU (Koruma Menüsü)	
SCREEN SAVER (Ekran Koruyucu)	Görüntü Sürekliliği riskini azaltır. NOT: <ul style="list-style-type: none">Ekran koruyucu başladığında, görüntü oranı [FULL] (Tam) olarak değiştirilir. Görüntü oranı, ekran koruyucu durduğunda geçerli [ASPECT] (Görüntü Oranı) ayarına dönecektir.[MOTION] (Hareket) seçeneğini [ON] (Açık) olarak ayarlandığında şu işlevler mevcut değildir: [MULTI PICTURE] (Çoklu Resim), [IMAGE FLIP] (Görüntü Çevirme) ([NONE] (Hiçbiri) dışında), [TILE MATRIX] (Kare Matris), [STILL] (Sabitleme), [ROTATE] (Döndür) ve [POINT ZOOM] (Nokta Yakınlaştırma).Bu işlev, giriş [DisplayPort1] olarak ve [DisplayPort VERSION] (DisplayPort Sürümü) [1.4] olarak ayarlandıysa serbest bırakılır.
MOTION (Hareket)	Ekran görüntüsünü hafifçe ön ayarlı yakınlaştırma seviyesine genişletir ve ardından görüntüyü ön ayarlı aralıkta, dört yönde (yukarı, aşağı, sağa, sola) taşır. [INTERVAL] (Aralık) kaydırıcısında zamanı ve [ZOOM] (Yakınlaştırma) kaydırıcısında yakınlaştırma yüzdesini ayarlamak için uzaktan kumanda üzerindeki ◀ ve ▶ düğmelerini kullanın. NOT: Bu işlev, giriş bir DisplayPort signal 4K (60 Hz) 10bit ise devre dışıdır.
POWER ON DELAY (Güç Açık Gecikmesi)	POWER ON (Güç Açma) düğmesine basıldığında, ayarlanan sürede monitörün açılmasını geciktirir.
DELAY TIME (Gecikme Süresi)	Gecikme, 0 ila 50 saniye arasında ayarlanabilir.
LINK TO ID (Kimliğe Bağla)	[DELAY TIME] (Gecikme Süresi) seçeneğini, monitörün kimliğine bağlar. Bu, çoklu bir monitör kurulumunda aynı anda tüm monitörlerin çalışması durumunda oluşabilecek güç dalgalanmasını önlemeye yardımcı olur. Daha yüksek Monitör Kimliği, monitör açılmadan önce gecikmenin daha uzun olacağını gösterir. Örnek olarak Monitör Kimliği 20 ve [DELAY TIME] (Gecikme Süresi) 5 saniye ise, POWER ON (Güç Açma) düğmesine basılması ile gücün gerçekten açılması arasında geçen süre 95 saniyedir. Bu, çoklu monitör kurulumundaki 19 adet monitörün her güç açma arasında 5 saniyelik aralıklarla açılmasına olanak tanır. NOT: [DELAY TIME] (Gecikme Süresi) 0 saniye olarak ayarlanmışsa, [LINK TO ID] (Kimliğe Bağla) için uzatılmış gecikme olmayacaktır. Güç açmayı geciktirmek için gecikme süresi 1 saniye veya daha uzun olmalıdır.
SECURITY SETTINGS (Güvenlik Ayarları)	Güvenlik işlevini ayarlar.
PASSWORD (Şifre)	Menüdeki ayarları değiştirmek için geçerli şifreyi girin. Varsayılan şifre 0000'dir.
SECURE MODE (Güvenli Mod)	Monitörü kullanmak için bir güvenlik şifresi gerektiğinde seçim yapar.
START-UP LOCK (Başlatma Kilidi)	Monitör gücü açılırken şifre gereklidir.
CONTROL LOCK (Kontrol Kilidi)	Ekran düğme panelinde veya uzaktan kumandada bir düğmeye basıldığında şifre gerektirir.
CHANGE PASSWORD (Şifreyi Değiştir)	Güvenlik işlevi için şifreyi değiştirir. NOT: Fabrika ayarlı şifre [0000]'dir.
CURRENT PASSWORD (Geçerli Şifre)	Geçerli şifreyi girin.
NEW PASSWORD (Yeni Şifre)	Yeni bir şifre girin.
CONFIRM PASSWORD (Şifreyi Onayla)	Şifre değişimini onaylamak için yeni şifreyi tekrar girin.
LOCK SETTINGS (Kilitleme Ayarları)	Monitörün kablosuz uzaktan kumanda, monitör üzerindeki düğmeler ve tuşlar veya her ikisi tarafından kontrol edilmesini engeller. Lütfen bkz. "Düğme Kontrollerini Kilitleme" (sayfa 54 ve sayfa 55).
ALERT MAIL (Uyarı Postası)	Monitör, [ON] (Açık) olarak ayarlandığında ve monitör bir ağa bağlı olduğunda, bir hata oluşması durumunda bir e-posta mesajı gönderebilir. Bir ALERT MAIL (Uyarı Postası) gönderilebilmesi için monitörün HTTP sunucusu ayarlarında e-posta ayarlarının yapılandırılmış olması gerekmektedir. Bkz. sayfa 69.
RESET (Sıfırla)	[POWER ON DELAY] (Açılma Gecikmesi) ve [SECURITY SETTINGS] (Güvenlik Ayarları) haricinde, tüm SECURITY (Güvenlik) ayarlarını fabrika ayarlarına sıfırlar.

SYSTEM (Sistem)

SYSTEM MENU (Sistem Menüsü)	
MONITOR INFORMATION (Monitör Bilgisi)	Monitörün model adını, seri numarasını ve firmware sürümünü gösterir.
MODEL (Model)	
SERIAL (Seri No)	
CARBON SAVINGS (Karbon Tasarrufu)	Tahmini karbon tasarrufunu kg-CO2 cinsinden gösterir. Karbon tasarruf hesaplamasındaki karbon alanı ihtiyacı faktörü OECD (2008 Sürümü) dayanmaktadır.
CARBON USAGE (Karbon Kullanımı)	Tahmini karbon kullanım bilgisini kg-CO2 cinsinden gösterir. Bu matematiksel tahmindir, gerçek ölçüm değeri değildir. Bu tahmin hiç bir opsiyon olmadan hesaplanmıştır.
FIRMWARE	Monitörün mevcut firmware sürümünü gösterir.
MAC ADDRESS (Mac Adresi)	Monitörün [MAC ADDRESS] (Mac Adresini) gösterir.
DATE & TIME (Tarih ve Zaman)	NOT: Monitörün ana gücü bir hafta boyunca kapalı kalırsa, saat işlevi çalışmayı durdurur. Bu durumda lütfen [DATE & TIME] (Tarih ve Saat) seçeneğini tekrar ayarlayın.
TIME ZONE (Zaman dilimi)	Monitörün kullanıldığı bölge ve UTC (Koordine Edilmiş Evrensel Zaman) arasındaki zaman farkını ayarlar.
INTERNET TIME SERVER (İnternet Saati Sunucusu)	Tarih ve saati, ağda bulunan NTP sunucusuyla senkronize ederek, otomatik olarak ayarlar. [ON] (Açık) öğesini seçin, ardından IP adresini veya ana bilgisayar adını NTP sunucusuna girin. [UPDATE] (Güncelle)'yi seçin.
YEAR (Yıl)	Geçerli yılı ayarlar. Geçerli yıla dönmek için uzaktan kumanda üzerinde ◀ veya ▶ düğmelerine basın. Değişikliği uygulamak için [UPDATE] (Güncelle) seçeneğine basın.
MONTH (Ay)	Geçerli ayı ayarlar. Geçerli aya dönmek için uzaktan kumanda üzerinde ◀ veya ▶ düğmelerine basın. Değişikliği uygulamak için [UPDATE] (Güncelle) seçeneğine basın.
DAY (Gün)	Ayın geçerli gününü ayarlar. Geçerli güne dönmek için uzaktan kumanda üzerinde ◀ veya ▶ düğmelerine basın. Değişikliği uygulamak için [UPDATE] (Güncelle) seçeneğine basın.
TIME (Saat)	Geçerli saati ayarlar. Saat alanını vurgulayın ve geçerli saate dönmek için uzaktan kumanda üzerinde ◀ veya ▶ düğmelerine basın ve ardından bu işlemi dakika alanı için tekrarlayın. Değişikliği uygulamak için [UPDATE] (Güncelle) seçeneğine basın. NOT: <ul style="list-style-type: none">• Monitörün saati 24 saatli biçimdedir.• Monitör, Gün Işığı Tasarrufunun bulunduğu bir yerde ise, TIME (Zaman) alanını Gün Işığı Tasarrufu seçeneğinin etkin olmadığından geçerli zamanın olacağı şekilde ayarlayın. Ardından, saatin otomatik olarak geçerli zamana ayarlanması için [DAYLIGHT SAVING] (Gün Işığı Tasarrufu) fonksiyonunu etkinleştirin.• Bu işlev, [INTERNET TIME SERVER] (İnternet Saati Sunucusu) [ON] (Açık) olarak ayarlandığında devre dışıdır.
CURRENT DATE TIME (Güncel Tarih Zaman)	Güncel tarihi ve zamanı gösterir. Bu veriler, uzaktan kumanda üzerinde SET düğmesine basılana kadar, değişiklikleri Tarih ve Zaman ayarlarına yansıtmaz.
UPDATE (Güncelle)	Tarihi ve saati ayarlar. [INTERNET TIME SERVER] (İnternet Saati Sunucusu) [ON] (Açık) olarak ayarlandığında, saati günceller.
DAYLIGHT SAVING (Gün Işığı Tasarrufu)	Gün Işığı Tasarrufu saatleri ile eşleşmek için gerçek zamanlı saati otomatik olarak değiştirir. NOT: [DAYLIGHT SAVING] (Gün Işığı Tasarrufu) ayarını etkinleştirmeden önce [DATE & TIME] (Tarih ve Saat) seçeneğini ayarlayın.
DAYLIGHT SAVING (Gün Işığı Tasarrufu)	Gün Işığı Tasarrufu saatleri etkin durumda olduğunda, bu menüde seçilen başlangıç ve bitiş tarihlerine göre geçerli saati otomatik olarak ayarlar.
BEGIN MONTH (Başlangıç Ayı)/ DAY (Günü)/TIME (Saat)	Gün Işığı Tasarrufu başlangıcı için ay, gün ve saati ayarlayın.
END MONTH (Sonlanma Ayı)/ DAY (Günü)/TIME (Saat)	Gün Işığı Tasarrufu bitışı için ay, gün ve saati ayarlayın.
TIME DIFFERENCE (Saat Farkı)	Gerçek zamanlı saat ayarı için saat farkını ayarlar. Bu, Gün Işığı Tasarrufu başladığında gerçek zamanlı saatin ayarlanacağı zaman miktarıdır.
EXTERNAL CONTROL (Harici Kontrol)	Monitörün Kimlik numarasını ayarlar, monitörü gruplara atar.
MONITOR ID (Monitör Kimliği)	Monitörün Kimliğini 1 ve 100 arasında ayarlar. Bu numara, Kimlik modunda uzaktan kumanda tarafından da kullanılır. NOT: Monitörün ayrı olarak tanımlanabilmesi ve kontrol edilebilmesi için şiddetle tavsiye edilir.

SYSTEM MENU (Sistem Menüsü)	
GROUP ID (Grup Kimliği)	Bu fonksiyon monitörleri gruplara atar, bu sayede tüm monitörlere komut gönderebilirsiniz, ancak sadece eşleşen Grup ID'sine sahip monitörler komutu gerçekleştirir. Grup Kimlikleri, tek bir komut ile belirli monitör gruplarının hedeflenebilmesini sağlayarak yüksek hızlı paralel çalışma sağlar. Video girişlerinin ya da bir video paneli içindeki kare matris yapılandırılmalarının hızla değiştirilmesi için kullanışlıdır. [GROUP ID] (Grup Kimliği) fonksiyonu, yazılımınız veya kontrol sisteminiz üzerinden sadece RS-232C komutları ile kullanılır. Monitörler, A-J etiketli olan mevcut 10 Grup Kimliğinden herhangi birine atanabilirler. Monitör komut kodları için External_Control.pdf belgesine bakın (bkz. sayfa 83).
AUTO ID/IP SETTING (Otomatik Kimlik/IP Ayarı)	Bir LAN zincirindeki tüm monitörlerin Kimliklerini ve/veya IP adreslerini otomatik olarak ayarlar. [AUTO ID/IP SETTING] (Otomatik Kimlik/IP Ayarı) menüsünü göstermek için [START] (Başlat) seçeneğini vurgulayın ve uzaktan kumanda üzerindeki SET (Ayarla) düğmesine basın. NOT: <ul style="list-style-type: none"> [AUTO ID/IP SETTING] (Otomatik Kimlik/IP Ayarı) menüsüne yapılan tüm değişiklikler, LAN zincirindeki ilk monitör olan ana monitörde gerçekleştirilmelidir. Otomatik numaralandırma, ana monitörden başlayarak art arda 1 artar. [AUTO ID/IP SETTING] (Otomatik Kimlik/IP Ayarı) veya [AUTO ID/IP RESET] (Otomatik Kimlik/IP Sıfırlama) sürerken monitörlerin ana güç anahtarını kapatmayın veya bekleme moduna almayın. Monitörlerin arasına ağ cihazları bağlayarak monitörlerin LAN zincirini kesmeyin.
SETTING ITEM (Ayar Ögesi)	LAN zincirinde hangi işlevin otomatik olarak numaralandırılacağını seçer. Her numara, bu menüde ayarlanan taban sayısından başlayarak art arda atanır.
MONITOR ID (Monitör Kimliği)	Monitör Kimliği numaraları, [BASE NUMBER] (Taban Sayısı) için ayarlanan numaradan başlayarak LAN zincirindeki tüm monitörler için otomatik olarak atanır. Bu seçenek, mevcut IP adreslerini değiştirmez.
IP ADDRESS (IP Adresi)	IP adresleri, LAN zincirinde bulunan tüm monitörler için otomatik olarak atanır. İlk üç sekizli [BASE ADDRESS] (Ana Adres) kısmındaki biçimi kullanarak ayarlanır, dördüncü sekizli BASE NUMBER (Taban Sayısı) değerinden başlar ve LAN zincirindeki izleyen her monitör için 1 artar. Bu seçenek, mevcut Monitör Kimliklerini değiştirmez.
ID and IP (Kimlik ve IP)	Hem monitör Kimliği hem de IP adresi, [BASE NUMBER] (Taban Sayısı) ve [BASE ADDRESS] (Ana Adres) değerinden başlayarak LAN zincirindeki tüm monitörler için atanır.
BASE NUMBER (Ana Numara)	Monitör Kimliği ve/veya IP adresi için başlangıç numarasını belirler. Bu, ana monitöre atanan numaradır. Otomatik numaralandırma, LAN zincirindeki her monitöre bu numaradan başlayıp 1 artan ardışık numaralar atar. AUTO ID (Otomatik Kimlik) çalışırken: <ul style="list-style-type: none"> Monitör numaraları 1-99 arasında olabilir. Bununla birlikte, ana monitör LAN zincirindeki tüm monitörleri dahil etmek için yeterli kadar düşük bir başlangıç sayısına sahip olmalıdır. Otomatik numaralandırma 99'e ulaşana kadar 1 artar. Örnek olarak, LAN zincirinde 20 monitör mevcutsa, BASE NUMBER (Taban Sayısı) 80 veya daha düşük olmalıdır. AUTO IP (Otomatik IP) çalışırken: <ul style="list-style-type: none"> Bu, IP adresindeki dördüncü sekizlidir. Birden üçe kadar olan sekizliler BASE ADDRESS (Ana Adres) kısmında ayarlanır. BASE NUMBER (Taban Sayısı), ana monitöre otomatik olarak atanır ve LAN zincirinin sonuna kadar 1 artar. Ana monitör bir ağa bağlı durumda ise, AUTO IP (Otomatik IP) seçeneğini çalıştırmadan önce herhangi bir IP adresi çatışmasının bulunmadığından emin olun. IP and ID (IP ve Kimlik) seçeneğini çalıştırırken: <ul style="list-style-type: none"> BASE NUMBER (Taban Sayısı), hem monitör Kimliği hem de IP adresinin dördüncü sekizlisi için başlangıç numarasıdır. Bu sebeple, ana monitör bir ağa bağlanacaksa ve otomatik Kimliği başlatmak için yeterince düşük bir sayıda IP adresi bloğu mevcut değilse, gruplanmış otomatik ID and IP (Kimlik ve IP) işlevini kullanmak yerine AUTO ID (Otomatik Kimlik) ve AUTO IP (Otomatik IP) seçeneklerinin ayrı olarak çalıştırılması tavsiye edilir.
BASE ADDRESS (Ana Adres)	Otomatik numaralandırma süresince atanan IP adresleri için ilk sekizliyi üçüncü sekizliye ayarlar. Ana monitör bir ağa bağlı ise, bu alanlar 192.168.0 veya 10.0.0 gibi bir LAN üzerinde erişilecek monitörler için ağ IP numaraları ile eşleşmelidir. Dördüncü sekizli [BASE NUMBER] (Taban Sayısı) kısmında ayarlanır ve ana monitörden başlayarak 1 artar. NOT: [BASE ADDRESS] (Ana Adres), [SETTING ITEM] (Ayar Ögesi) için [IP ADDRESS] (IP Adresi) veya [ID and IP] (Kimlik ve IP) seçili olduğunda mevcuttur.
ID/IP SETTING START (Kimlik/IP Ayarı Başlat)	Devam etmeden önce LAN zincirindeki bağlı monitörlerin sayısını ilk olarak algılayan otomatik numara işlevini etkinleştirmek için YES (Evet) seçeneğini vurgulayın ve ardından uzaktan kumanda üzerinde SET (Ayarla) düğmesine basın.

SYSTEM MENU (Sistem Menüsü)	
DETECTED MONITORS (Algılanan Monitörler)	LAN zincirinde bağlı olan algılanan monitör sayısını gösterir. Numara doğru ise, CONTINUE (Devam Et) seçeneğini vurgulayın ve ardından otomatik numaralandırmayı başlatmak için uzaktan kumanda üzerinde SET (Ayarla) düğmesine basın. Monitör sayısı doğru değilse, tüm monitörlerin açık olduğundan emin olun ve monitörler arasındaki LAN kablosu bağlantısını doğrulayın. RETRY (Tekrar Dene) seçeneğini vurgulayın ve monitör algılamayı yeniden başlatmak için SET (Ayarla) düğmesine basın. [AUTO ID/IP SETTING] (Otomatik Kimlik/IP Ayarı) tamamlanmış ise, ekranda FINISH! (Son) durumu gösterilecektir. NOT: [AUTO ID/IP SETTING] (Otomatik Kimlik/IP Ayarı) sürerken monitörün ana gücünü kapatmayın veya bekleme moduna almayın.
AUTO ID/IP RESET (Otomatik Kimlik/IP Sıfırla)	Bir LAN zincirindeki tüm monitörlerin Kimliklerini ve/veya IP adreslerini sıfırlar. START (Başlat) seçeneğini vurgulayın ve [AUTO ID/IP RESET] (Otomatik Kimlik/IP Sıfırla) menüsünü görüntülemek için uzaktan kumanda üzerindeki SET (Ayarla) düğmesine basın.
RESET ITEM (Ögeyi Sıfırla)	LAN zincirindeki tüm monitörler için sıfırlanacak öğeyi seçin.
ID/IP RESET START (Kimlik/IP Sıfırlama Başlat)	[MONITOR ID] (Monitör Kimliği) seçeneği, tüm monitör Kimliklerini 1 olarak (varsayılan ayar) değiştirecektir. [IP ADDRESS] (IP Adresi) seçeneği, tüm monitörlerin IP adreslerini önceki ayarlarına değiştirecektir. [ID and IP] (Kimlik ve IP) seçeneği, hem monitör kimliğini hem de IP adreslerini sıfırlayacaktır. [PRESS (SET) TO EXECUTE] (ÇALIŞTIRMAK İÇİN (AYARLA)'YA BASIN) alanını vurgulayın ve daha sonra SET (AYARLA) öğesine basın.
DETECTED MONITORS (Algılanan Monitörler)	Algılanan monitörlerin sayısını görüntüler.
COMMAND TRANSFER (Komut Transferi)	[ON] (Açık) seçeneği seçili olduğunda, ana monitöre gönderilen komutlar, LAN zincirindeki diğer monitörlere aktarılır.
LANGUAGE (Dil)	OSD tarafından kullanılan dili seçin.
OSD	
OSD TIME (OSD Zamanı)	Aktif olmadığı belli bir süre sonunda OSD'yi kapatır. Önceden ayarlanmış seçimler 10-240 saniyedir.
OSD POSITION (OSD Konumu)	OSD'nin ekranda ortaya çıkacağı yeri belirler.
OSD SIZE (OSD Boyutu)	OSD'nin ekrandaki boyutunu değiştirin.
INFORMATION OSD (Bilgi OSD)	Monitör açıldığında, giriş değiştirdiğinde veya geçerli giriş sinyali değiştiğinde monitör hakkında bilgileri otomatik olarak gösterip göstermeyeceğini seçer. Bilgiler geçerli giriş, ses kaynağı, görüntü oranı, çözünürlük ve yenileme oranını içerir. Ayarları OFF (Kapalı) durumda değilse, monitörün Kimliği ve IP adresi de gösterilir. Bilgi OSD kısmının aynı zamanda uzaktan kumanda üzerindeki DISPLAY (Ekran) düğmesine basıldığında görüntülendiğini unutmayın. Uzaktan kumanda fonksiyonu kapatılamaz.
COMMUNICATION INFO (İletişim Bilgisi).	[INFORMATION OSD] (Bilgi OSD) [ON] (Açık) durumda olduğunda veya uzaktan kumanda üzerindeki DISPLAY (Ekran) düğmesine basıldığında, [MONITOR ID] (Monitör Kimliği) ve [IP ADDRESS] (IP Adresi) bilgilerinin gösterilip gösterilmeyeceğini seçer. Bilgiler, [EXTERNAL CONTROL] (Harici Kontrol) veya [NETWORK] (Ağ) altında [NETWORK INFORMATION] (Ağ Bilgileri) kısmında seçilir.
OSD TRANSPARENCY (OSD Şeffaflığı)	OSD'yi kısmen saydam yapar.
OSD ROTATION (OSD Döndürme)	OSD yönünü yatay veya dikey olarak değiştirir.
AUTO (OTOMATİK)	G-sensörü, monitörün yönünü algılar ve OSD'yi uygun yönde gösterir.
LANDSCAPE (Yatay)	OSD'yi yatay yönde gösterir.
PORTRAIT (Dikey)	OSD'yi dikey yönde gösterir.
KEY GUIDE (Tuş Kılavuzu)	OSD menüsü açıldığında monitörün düğme kontrolleri Tuş Kılavuzunu gösterir. Tuş Kılavuzu, monitörün düğme kontrol paneline hizalanmıştır ve OSD POSITION (OSD Konumu) değiştiğinde hareket etmez. Bir uzaktan kumanda kullanılmadığında özelliklerin kolay bir biçimde ayarlanabilmesi için düğmelerin pozisyonunu göstermek üzere tasarlanmış görsel bir kılavuzdur. NOT: [OSD FLIP] (OSD Döndürme) [ON] (Açık) iken bu işlev kullanılamaz.

SYSTEM MENU (Sistem Menüsü)	
CLONE SETTING (Klon Ayarı)	Bazı OSD menü ayarlarının monitörler arasında dışa ve içe aktarılmasına olanak tanır.
CLONE SETTING (Klon Ayarı)	OSD menü ayarlarını içe veya dışa aktarma seçeneğini seçer. USB WRITE (USB YAZ): Monitör ayarlarını bağlı bir USB depolama cihazına dışa aktarır. USB READ (USB OKU): Monitör ayarlarını bağlı bir USB depolama cihazına içe aktarır. LAN: Bir LAN kablosu aracılığıyla monitör ayarlarını başka bir monitöre dışa aktarır. NOT: Ayarları, bir USB depolama cihazı kullanarak içe aktarırken: <ul style="list-style-type: none"> • USB depolama cihazını FAT32 olacak şekilde biçimlendirin. • USB depolama cihazını USB servis bağlantı noktasına bağlayın (Bakınız sayfa 33).
TARGET INPUT (Hedef Girişi)	[ALL] (TÜMÜ) girişler veya sadece [CURRENT] (MEVCUT) giriş için ayarları içe aktarmayı seçer. İçe aktarmak için her OSD menü işlevinin ayarlarını ayrı ayrı olacak şekilde seçin. Ayarlar, seçilen [CLONE SETTING] (Klon Ayarı) cihazından içe aktarılır. Seçenek öğeleri aşağıdadır NOT: <ul style="list-style-type: none"> • Bu seçenekler, seçilen [CLONE SETTING] (Klon Ayarı) [USB WRITE] (USB YAZ) ise devre dışı bırakılır. • [HTTP] seçeneği, monitörün web arayüzü ayarlarını kopyalamak içindir. Bu süreç esnasında, sadece monitöre özgü olmayan ayarlar dışa ve içe aktarılır.
INPUT (Giriş)	
PICTURE (Resim)	
AUDIO (Ses)	
SCHEDULE (Program)	
SLOT (Yuva)	
NETWORK (Ağ)	
PROTECT (Koruma)	
SYSTEM (Sistem)	
HTTP	
COPY START (Kopya Başlat)	[PRESS (SET) TO EXECUTE] (ÇALIŞTIRMAK İÇİN (AYARLA)'YA BASIN)'ı vurgulayın ve ardından OSD menü ayarlarının içe veya dışa aktarılmasını başlatmak için SET (AYARLA)'ya basın. Bu alan şu durumlarda etkinleştirilir: <ul style="list-style-type: none"> - [CLONE SETTING] (Klon Ayarı), [USB WRITE] (USB YAZ)'a ayarlandığında. SET (AYARLA)'ya basmak, OSD menü ayarlarının takılı bir USB depolama cihazına aktarılması işlemini başlatacaktır. - [CLONE SETTING] (Klon Ayarı), [USB WRITE] (USB YAZ) veya [LAN] olarak ayarlanır ve [TARGET INPUT] (Hedef Girişi) altında en az bir OSD menü seçeneği seçilir. SET (AYARLA)'ya basmak, seçilen OSD menü ayarlarının, seçilen [TARGET INPUT] (Hedef Girişi)'e aktarılması işlemini başlatacaktır. NOT: Süreç bir kez başlatıldığında geriye döndürülemez.
POWER INDICATOR (Güç Göstergesi)	Monitörün açık ve etkin moda olduğunu gösteren LED'i [OFF] (Kapalı) veya [ON] (Açık) duruma getirir. Bu ayar [OFF] (Kapalı) olduğunda monitörün güç LED'i parlamayacaktır.
MUTE SETTING (Sessiz Ayarı)	Monitörün sesi ve video çıkışını sessizleştirmenizi sağlar. AUDIO (Ses): Uzaktan kumandanın MUTE (Sessiz) düğmesine basıldığında ses çıkışını susturur. VIDEO: Uzaktan kumandanın MUTE (Sessiz) düğmesine basıldığında video çıkışını susturur. AUDIO & VIDEO (Ses ve Video): Uzaktan kumandanın MUTE (Sessiz) düğmesine basıldığında ses ve video çıkışını susturur. NOT: MUTE (Sessiz) ayarı, şu durumlarda serbest bırakılır: <ul style="list-style-type: none"> • [INPUT] (Giriş)'i değiştir. • Ana güç anahtarını kullanarak monitörü açın/kapatın. • Uzaktan kumanda veya ana ünite üzerinde bulunan  düğmesi ile monitörü kapatın/açın. • Güç tasarrufundan geri dönün. • [MUTE SETTING] (Sessiz Ayarı)'nı değiştirin. • [AUDIO MODE] (Ses Modu)'nu değiştirin. • Ses düzeyi uzaktan kumanda veya ana ünite tuşu ile değiştirilir. • Video sinyali (çözünürlük/tarama frekansı) değiştirilir.

SYSTEM MENU (Sistem Menüsü)	
USB	
PC SOURCE (PC Kaynağı)	<p>Monitörü ve USB-A üzerinden bağlı bir cihazı kontrol etmek istediğiniz cihazı seçin.</p> <p>AUTO (Otomatik): PC SOURCE (PC Kaynak) tipini otomatik olarak seçer.</p> <p>EXTERNAL PC (Harici PC): USB2 bağlantı noktasına bağlı olduğunda bir PC'yi kullanmak için bu seçeneği seçin.</p> <p>OPTION (Seçenek): Bir Opsiyon kartı kullanmak için bu seçeneği seçin. OPTION (Seçenek), bir opsiyon kartı takılı değilse, bir seçim olarak kullanılabilir olmayacaktır.</p> <p>COMPUTE MODULE (Compute Modülü): Bir Raspberry Pi Compute Modülü ve Arayüz Kartı kurulu olduğunda bu seçeneği seçin. Bir Raspberry Pi Compute Modülü kurulu değilse, COMPUTE MODULE (Compute Modülü) bir seçim olarak mevcut olmayacaktır.</p> <p>NOT: <ul style="list-style-type: none"> Mevcut seçenekler, monitörde kurulu dahili PC kaynaklarının kurulu olup olmadığına veya USB-B bağlantı noktasına bir cihazı bağlı olup olmadığına bağlıdır. [EXTERNAL PC] (Harici PC) ayarlandığında, dahili USB upstream hub, USB-B bağlantı noktasına bağlı bir cihaza geçiş yapar. </p>
USB POWER (USB Gücü)	<p>USB Servis (2A) bağlantı noktasına güç sağlar. Bekleme süresince güç sağlamak için [ON] (Açık) seçeneğini seçin.</p> <p>NOT: Bu bağlantı noktasına bağlanan cihazların güç tüketimi, USB cihazlara bağlıdır.</p>
EXTERNAL CONTROL (Harici Kontrol)	<p>Monitörün, USB-B bağlantı noktasına bağlı bir cihaz ile kontrol edilmesini etkinleştirin.</p>
UPDATE FIRMWARE (Firmware Güncelleme)	<p>Monitöre, FIRMWARE dosyasını (PAC dosyası) içeren USB depolama cihazı (FAT 32) bağlayarak firmware'i günceller.</p>
RESET (Sıfırla)	<p>[LANGUAGE] (Dil), [OSD ROTATION] (OSD Döndürme), [KEY GUIDE] (Tuş Kılavuzu) ve [DATE & TIME] (Tarih ve Saat) ve [DAYLIGHT SAVING] (Gün Işığı Tasarrufu) haricinde tüm SYSTEM (Sistem) ayarlarını fabrika ayarlarına sıfırlar.</p>
FACTORY RESET (Fabrika Sıfırlanması)	
RESET (Sıfırla)	<p>Aşağıda yer alanlar dışında öğelerin tamamı fabrika ayarlarına geri yüklenir:</p> <ul style="list-style-type: none"> [SLOT] (Yuva)'da yer alan [POWER SUPPLY] (Güç Kaynağı) → [OPTION] (Seçenek) → [POWER CONTROL] (Güç Kontrolü). [SLOT] (Yuva)'da yer alan [POWER SUPPLY] (Güç Kaynağı) → [COMPUTE MODULE] (Compute Modülü) → [POWER CONTROL] (Güç Kontrolü). [SLOT] (Yuva)'da yer alan [ADVANCED SETTING] (Gelişmiş Ayar) → [COMPUTE MODULE] (Compute Modülü). [PROTECT] (Koruma)'da yer alan [PASSWORD] (Şifre) → [SECURITY SETTINGS] (Güvenlik Ayarları). <p>NOT: Bu, seri halinde bağlı olan tüm monitörlerdeki öğelerin tamamını sıfırlayacaktır. Lütfen yanlışlıkla tüm öğeleri sıfırlamamaya özen gösterin.</p>

Üreticinin Geri Dönüşüm ve Enerji Bilgisi

Bu Bölümün İçerdikleri:

- ⇒ “Eski NEC ürünlerinizin atılması” sayfa 109
- ⇒ “Enerji Tasarrufu” sayfa 109
- ⇒ “WEEE İşareti (Avrupa Yönetmeliği 2012/19/EU ve düzeltmeleri)” sayfa 109

Çevreyi korumaya son derece bağlıyız ve geri dönüşümü, çevreye verilen yükü en aza indirmeye çalışırken, şirketin en önemli önceliklerinden biri olarak görüyoruz. Çevre ile dost ürünler geliştirme konusunda duyarlıyız ve her zaman ISO (Standardizasyon için Uluslararası Organizasyon) ve TCO (İsveç Ticaret Birliği) gibi bağımsız kuruluşların oluşturduğu en son standartlara uymaya kararlıyız.

Eski NEC ürünlerinizin atılması

Geri dönüşümün amacı, malzemenin yeniden kullanılması, yükseltilmesi, yenilenmesi veya geri kazanılması yoluyla çevresel bir fayda sağlamaktır. Özel geri dönüşüm siteleri, çevreye zararlı bileşenlerin uygun şekilde ele alınıp, güvenli bir şekilde atılmasını sağlar. Ürünlerimizin en iyi şekilde geri dönüştürülmesini sağlamak için çeşitli geri dönüşüm prosedürleri sunuyor ve ürünün kullanım ömrü sona erdiğinde çevreye duyarlı bir şekilde nasıl kullanılacağına dair tavsiyelerde bulunuyoruz.

Ürünlerin atılması ve ülkeye özgü geri dönüşüm bilgileri ile ilgili tüm bilgiler aşağıdaki web sitelerimizde bulunabilir:

<https://www.sharpnecdisplays.eu/p/greenvision/en/greenvision.xhtml> (Avrupa'da)

<https://www.sharp-nec-displays.com/jp/> (Japonya'da)

<https://www.sharpnecdisplays.us/> (ABD).

Kişisel bilgilerin güvenliğini sağlama: Kişisel olarak tanımlanabilecek bilgiler, IP adresleri gibi, monitör üzerine kaydedilebilir. Monitörü başka bir yere taşımadan veya bertaraf etmeden önce, FACTORY RESET (Fabrika Sıfırlanması) işlemi ile bu veriyi temizleyin.

Enerji Tasarrufu

Bu monitör gelişmiş enerji tasarruf özelliklerine sahiptir. Monitöre Ekran Güç Yönetim Sinyalleme Standardı sinyali gönderildiğinde, Enerji Tasarrufu modu aktifleşir. Monitör Enerji Tasarrufu moduna girer.

İlave bilgi için ziyaret edin:

<https://www.sharpnecdisplays.us/> (ABD)

<https://www.sharpnecdisplays.eu/p/hq/en/home.xhtml> (Avrupa)

<https://www.sharp-nec-displays.com/global/index.html> (Global)

WEEE İşareti (Avrupa Yönetmeliği 2012/19/EU ve düzeltmeleri)



Kullanılmış ürünlerinizin atılması: Avrupa Birliği'nde

AB genelinde, her Üye Devlet'te uygulanan yasa, atıl elektrik ve elektronik ürünlerden işareti (soldaki) taşıyanların normal ev atıklarından ayrı olarak atılmasını gerektirir. Monitörler, sinyal ve elektrik kabloları gibi elektrik aksesuarları buna dahildir. Bu gibi ürünleri bertaraf ederken, lütfen yerel yönetmeliklere uyun veya ürünü satın aldığınız dükkandan yardım isteyin ya da eğer varsa yürürlükteki yasalara ya da anlaşmalara göre hareket edin. Elektrikli ve elektronik ürünler üzerinde işaret şu andaki Avrupa Birliği Üyesi Ülkelerde geçerli olabilir.

Avrupa Birliği Dışında

Kullanılmış elektrikli ve elektronik ürünleri Avrupa Birliği dışında bertaraf etmek istediğinizde, lütfen yerel yetkililere başvurun ve doğru bertaraf etme yöntemini sorun.



AB için: Üzeri çarpı ile çizilmiş çöp kutusu pillerin genel ev atıkları ile birlikte atılmaması gerektiğini gösterir! Kullanılmış piller için yasalara uygun şekilde işleme ve geri dönüşüm sağlayan ayrı bir toplama sistemi mevcuttur.

AB direktifi 2006/66/EC ve düzeltmelerine göre piller uygun olmayan şekilde bertaraf edilemez. Piller yerel hizmet tarafından toplanmak üzere ayrı yerde biriktirilmelidir.