

# **Manuale di installazione**

**Scheda opzionale**

MultiSync serie ME



# Informazioni importanti

## Precauzioni di sicurezza e manutenzione







PER PRESTAZIONI OTTIMALI, ATTENERSI ALLE  
SEGUENTI ISTRUZIONI PER L'INSTALLAZIONE E  
L'UTILIZZO DEL MONITOR A COLORI LCD:







### Informazioni sui simboli

Per assicurarsi che il prodotto venga utilizzato in modo sicuro e appropriato, questo manuale utilizza diversi simboli per prevenire lesioni a se stessi e agli altri nonché danni alla proprietà. I simboli e i relativi significati sono descritti di seguito. Assicurarsi di comprenderli pienamente prima di leggere il presente manuale.







 <b>AVVERTENZA</b>	Se non si presta attenzione a questo simbolo e si gestisce il prodotto in modo non corretto, possono verificarsi incidenti con potenziali lesioni gravi o decesso.
 <b>ATTENZIONE</b>	Se non si presta attenzione a questo simbolo e si gestisce il prodotto in modo non corretto, possono verificarsi lesioni personali o danni alla proprietà circostante.

### Esempi di simboli

	 Indica un'avvertenza o un'attenzione. Questo simbolo indica che esiste il rischio di possibili scosse elettriche.
	 Indica un'azione vietata. Questo simbolo indica qualcosa che deve essere vietato.
	 Indica un'azione obbligatoria. Questo simbolo indica che il cavo di alimentazione deve essere scollegato dalla presa elettrica.

 <b>AVVERTENZA</b>		
<b>1</b>	 <b>SCOLLEGAMENTO DEL CAVO DI ALIMENTAZIONE</b>	Scollegare il cavo di alimentazione se il prodotto non funziona correttamente. Se il prodotto emette fumo o strani odori o suoni oppure se il prodotto è caduto o il telaio danneggiato, togliere l'alimentazione al prodotto e scollegare il cavo di alimentazione dalla presa elettrica. In caso contrario, esiste il rischio non solo di incendio o scosse elettriche, ma anche di problemi di vista. Contattare il fornitore per la riparazione. Non provare mai a riparare il prodotto da soli. Potrebbe essere pericoloso.
<b>2</b>	  	Non aprire o rimuovere il telaio del prodotto. Non disassemblare il prodotto. All'interno del prodotto sono presenti aree ad alta tensione. L'apertura o la rimozione delle coperture del prodotto o la modifica del prodotto possono esporre a scosse elettriche, incendio o altri rischi. Per tutti gli interventi di manutenzione, rivolgersi a personale dell'assistenza qualificato.
<b>3</b>		Non utilizzare il prodotto se presenta danni strutturali. Se si notano danni strutturali, come crepe, o se il prodotto risulta stranamente traballante, rivolgersi al personale dell'assistenza qualificato. Se il prodotto viene utilizzato in questa condizione, potrebbe cadere o causare lesioni alle persone.

 **AVVERTENZA**

4		<p>Maneggiare il cavo di alimentazione con cura. Eventuali danni del cavo possono causare incendi o scosse elettriche.</p> <ul style="list-style-type: none"><li>• Non appoggiare oggetti pesanti sul cavo.</li><li>• Non posizionare il cavo sotto il prodotto.</li><li>• Non coprire il cavo con un tappeto od oggetti simili.</li><li>• Non graffiare o modificare il cavo.</li><li>• Non piegare, torcere o tirare il cavo con eccessiva forza.</li><li>• Non applicare calore sul cavo.</li></ul> <p>Se il cavo è danneggiato (fili esposti, fili rotti, ecc.), chiedere al fornitore di sostituirlo.</p>
5		<p>Non toccare la spina di alimentazione se si sentono tuoni. Così facendo, possono verificarsi scosse elettriche.</p>
6		<p>Utilizzare il cavo di alimentazione fornito con questo prodotto come indicato nella tabella del cavo di alimentazione.</p> <p>Se con questo prodotto non è stato fornito un cavo di alimentazione, contattare NEC. In tutti gli altri casi, utilizzare il cavo di alimentazione con la spina corrispondente alla presa di alimentazione disponibile nel luogo in cui si trova il prodotto. Il cavo di alimentazione compatibile corrisponde alla tensione CA della presa di alimentazione ed è stato approvato ed è risultato conforme alle norme di sicurezza nel paese di acquisto.</p>
7		<p>Per una corretta installazione si raccomanda di rivolgersi a personale di assistenza qualificato.</p> <p>La mancata osservanza delle procedure di montaggio standard può provocare danni al prodotto o lesioni all'utente o all'installatore.</p>
8	 	<p>Installare il prodotto in base alle seguenti informazioni.</p> <p>Questo prodotto non può essere utilizzato o installato senza il supporto da tavolo o altri accessori di montaggio.</p> <ul style="list-style-type: none"><li>• ME651: NON utilizzare questo prodotto a pavimento con il supporto da tavolo. Utilizzare questo prodotto su un piano di appoggio oppure con un accessorio di montaggio per il supporto.</li></ul> <p>Durante il trasporto, lo spostamento o l'installazione del prodotto, utilizzare il numero di persone necessario per sollevare il prodotto senza causare lesioni alle persone o danni al prodotto.</p> <p>Sono consigliate due o più persone per il modello ME431/ME501/ME551 e quattro o più persone per il modello ME651.</p> <p>Fare riferimento alle istruzioni fornite con le attrezzature di montaggio opzionali per informazioni dettagliate sul collegamento o la rimozione.</p> <p>Non coprire le prese d'aria del prodotto. L'installazione non corretta del prodotto può determinare danni al prodotto, scosse elettriche o incendi.</p> <p>Non installare il prodotto nelle posizioni sotto elencate:</p> <ul style="list-style-type: none"><li>• Spazi scarsamente ventilati.</li><li>• Vicino a un termosifone, altre fonti di calore o sotto la luce diretta del sole.</li><li>• Aree sottoposte a vibrazione continua.</li><li>• Aree soggette a umidità, polvere, vapori o oli.</li><li>• Aree esterne.</li><li>• Ambienti con temperature elevate e dove l'umidità cambia rapidamente e si può formare condensa.</li><li>• Un soffitto o una parete non sufficientemente robusto da sostenere il prodotto e gli accessori di montaggio.</li></ul> <p>Non montare il prodotto capovolto.</p>

 **AVVERTENZA**



Prevenire eventuali ribaltamenti o cadute a causa di scosse telluriche o altri fenomeni.

Per evitare lesioni alle persone o danni al prodotto in seguito a scosse telluriche o altri fenomeni, assicurarsi di installare il prodotto in una posizione stabile e attuare le misure necessarie per impedire che cada.

Le misure per prevenire la caduta e il ribaltamento hanno lo scopo di ridurre il rischio di lesioni, ma potrebbero non essere efficaci in caso di scosse telluriche.

**Il prodotto potrebbe ribaltarsi causando lesioni alle persone.**

- Se si utilizza il prodotto con il supporto da tavolo opzionale, fissare il prodotto a una parete utilizzando una corda o catena in grado di sostenerne il peso del prodotto stesso onde evitare che possa cadere. Fissare la corda o la catena al prodotto utilizzando i morsetti e le viti forniti con il prodotto o il supporto da tavolo.  
In base al supporto da tavolo, la struttura del supporto può prevenire il ribaltamento.  
Fare riferimento al manuale del supporto da tavolo.
- Assicurarsi di rimuovere la corda o la catena dalla parete prima di spostare il prodotto per prevenire lesioni alle persone o danni al prodotto.

**Il prodotto potrebbe cadere causando lesioni alle persone.**

- Non tentare di appendere il prodotto utilizzando un cavo di sicurezza per il montaggio.
- Installare il prodotto in un'area della parete o del soffitto abbastanza solida da sostenerne il peso.
- Preparare il prodotto utilizzando accessori di montaggio quali ganci, bulloni a occhiello o componenti di montaggio, quindi fissare il prodotto con un cavo di sicurezza. Il cavo di sicurezza non deve essere stretto.
- Assicurarsi che gli accessori di montaggio siano sufficientemente robusti da sostenere peso e dimensioni del prodotto prima di installarlo.







Pericolo di stabilità.

Il prodotto potrebbe cadere, provocando gravi lesioni alle persone o morte. Per prevenire lesioni, questo prodotto deve essere fissato saldamente al pavimento/alla parete in conformità alle istruzioni di installazione.









È possibile evitare molte lesioni, in particolare ai bambini, adottando alcune semplici precauzioni, ad esempio:

- Utilizzare SEMPRE supporti o metodi di installazione consigliati dal produttore del prodotto.
- Utilizzare SEMPRE mobili in grado di sostenere in modo sicuro il prodotto.
- Assicurarsi SEMPRE che il prodotto non sporga dal bordo del mobile su cui è posizionato.
- Informare SEMPRE i bambini sui pericoli che corrono se salgono sopra il mobile per raggiungere il prodotto o i suoi comandi.
- Posizionare SEMPRE fili e cavi collegati al prodotto in modo che non sia possibile inciamparvi, tirarli o afferrarli involontariamente.
- NON collocare MAI un prodotto in una posizione instabile.
- NON collocare MAI il prodotto su mobili alti (come credenze o librerie) senza ancorare sia il mobile che il prodotto a un sostegno adeguato.
- NON collocare MAI il prodotto su tessuti o altri materiali che possono essere posizionati tra il prodotto e il mobile di sostegno.
- NON collocare MAI oggetti che potrebbero incoraggiare i bambini ad arrampicarsi, ad esempio giocattoli e telecomandi, sul prodotto o sul mobile sui cui è posizionato il prodotto.
- Se il prodotto esistente deve essere conservato e spostato in un'altra posizione, tenere presenti le stesse considerazioni.





 **AVVERTENZA**

10		Non posizionare questo prodotto su un carrello, un supporto o un tavolo inclinato o instabile, Così facendo potrebbe cadere o ribaltarsi, con conseguenti lesioni per le persone.
11	 	Non inserire oggetti di alcun tipo negli slot del telaio. Potrebbero causare scosse elettriche, incendio o guasti del prodotto. Tenere gli oggetti fuori dalla portata di bambini e neonati.
12	 	Non versare liquidi nel telaio o non utilizzare il prodotto vicino all'acqua. Togliere immediatamente l'alimentazione e scollegare il prodotto dalla presa a muro, quindi contattare il personale dell'assistenza qualificato. Potrebbe essere causa di scosse elettriche o incendi.
13		Non utilizzare spray con gas infiammabili per rimuovere la polvere quando si pulisce il prodotto. In caso contrario, potrebbe verificarsi un incendio.
14		Collegare in modo sicuro la scheda opzionale. Assicurarsi che la scheda opzionale sia fissata saldamente utilizzando le viti originali per evitare che la scheda opzionale fuoriesca dal monitor. La caduta della scheda opzionale potrebbe esporre l'utente a pericoli.

 **ATTENZIONE**

1	  	<p>Gestione del cavo di alimentazione.</p> <p>Maneggiare il cavo di alimentazione con cura. Eventuali danni del cavo possono causare incendi o scosse elettriche.</p> <ul style="list-style-type: none"><li>• Quando si collega il cavo di alimentazione al terminale di ingresso CA del prodotto, assicurarsi che sia inserito completamente e in modo saldo.</li><li>• Fissare il cavo di alimentazione al prodotto collegando la vite e il morsetto per evitare che il cavo si allenti (forza di fissaggio consigliata: 120 - 190 N•cm).</li><li>• Non collegare o scollegare il cavo di alimentazione con le mani bagnate.</li><li>• Quando si collega o scollega il cavo di alimentazione, estrarre il cavo tenendolo dalla spina.</li><li>• Quando si pulisce il prodotto, per sicurezza, scollegare prima il cavo di alimentazione dalla presa a muro. Spolverare regolarmente il cavo di alimentazione utilizzando un panno asciutto morbido.</li><li>• Prima di spostare il prodotto, assicurarsi che sia spento, scollegare il cavo di alimentazione dalla presa a muro e controllare che tutti i cavi che collegano il prodotto ad altri dispositivi siano scollegati.</li><li>• Quando non si prevede di utilizzare il prodotto per un periodo di tempo prolungato, scollegare sempre il cavo di alimentazione dalla presa.</li><li>• Questa apparecchiatura è progettata per essere utilizzata con un cavo di alimentazione collegato a terra. Se il cavo di alimentazione non è collegato a terra possono verificarsi scosse elettriche. Assicurarsi che il cavo di alimentazione sia correttamente collegato a terra.</li></ul>
2		<p>Non legare il cavo di alimentazione e il cavo USB. Potrebbe intrappolare il calore e determinare un incendio.</p>
3		<p>Non collegare a una LAN con tensione eccessiva.</p> <p>Se si utilizza un cavo LAN, non collegarlo a una periferica il cui cablaggio potrebbe avere una tensione eccessiva. L'eccessiva tensione sulla porta LAN potrebbe causare scosse elettriche.</p>
4		<p>Non salire sul tavolo su cui è installato il prodotto. Non installare il prodotto su un carrello se le ruote del carrello non sono state bloccate in modo appropriato. Il prodotto potrebbe cadere, danneggiandosi o causando lesioni alle persone.</p>
5		<p>Installazione, rimozione e regolazione dell'altezza del supporto da tavolo opzionale.</p> <ul style="list-style-type: none"><li>• Durante l'installazione del supporto da tavolo, maneggiare l'unità con cautela onde evitare di pizzicarsi le dita.</li><li>• L'installazione del prodotto a un'altezza non corretta potrebbe causarne il ribaltamento. Installare il prodotto all'altezza appropriata per prevenire lesioni alle persone o danni al prodotto.</li></ul>
6		<p>Non spingere o arrampicarsi sul prodotto. Non afferrare o appendersi al prodotto.</p> <p>Il prodotto potrebbe cadere, danneggiandosi o causando lesioni alle persone.</p>
7		<p>Non urtare la superficie del pannello LCD, potrebbero verificarsi gravi danni al prodotto o lesioni alle persone.</p>

 **ATTENZIONE**

<b>8</b>		<p>L'uso non corretto delle batterie può dar luogo a perdite o scoppi.</p> <ul style="list-style-type: none"> <li>• Inserire le batterie in modo che i segni (+) e (-) di ogni batteria corrispondano ai segni (+) e (-) del comparto batterie.</li> <li>• Non utilizzare batterie di marche diverse.</li> <li>• Non utilizzare insieme batterie nuove e vecchie. Si potrebbe causare una riduzione della durata delle batterie o una perdita di liquido.</li> <li>• Rimuovere immediatamente le batterie scariche per impedire che l'acido fuoriesca nel vano batterie.</li> <li>• Non toccare l'acido fuoriuscito da una batteria poiché può lesionare la pelle.</li> <li>• Lo smaltimento di una batteria nel fuoco o in un forno caldo o la rottura meccanica di una batteria può determinare un'esplosione.</li> <li>• Lasciare una batteria in un ambiente con una temperatura molto elevata o esporre una batteria a una pressione dell'aria molto bassa può determinare un'esplosione o una perdita di liquido infiammabile o gas.</li> <li>• Contattare il rivenditore o le autorità locali per lo smaltimento delle batterie.</li> </ul>
<b>9</b>		Adatto per finalità di intrattenimento in ambienti con luminosità controllata per evitare fastidiosi riflessi sullo schermo.
<b>10</b>		Se la ventola di raffreddamento viene utilizzata ininterrottamente, è consigliabile pulire i fori di ventilazione almeno una volta al mese. In caso contrario, potrebbero verificarsi incendi o scosse elettriche o danni al prodotto.
<b>11</b>		Per assicurare l'affidabilità del prodotto, pulire i fori di ventilazione sul retro del telaio almeno una volta l'anno per rimuovere sporcizia e polvere. In caso contrario, potrebbero verificarsi incendi o scosse elettriche o danni al prodotto.

**Tabella cavo di alimentazione**

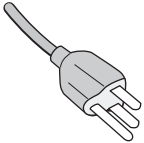
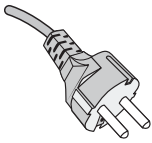
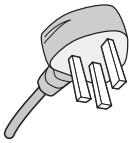
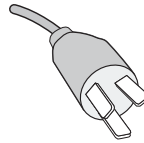
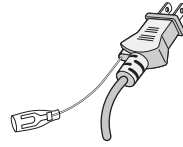
Tipo di spina	Nord America	Europa continentale	Regno Unito	Cinese	Giapponese
Forma spina					
Area geografica	USA/Canada	Unione Europea	Regno Unito	Cina	Giappone
Tensione	120*	230	230	220	100

\* Utilizzare questo cavo di alimentazione con alimentazione inferiore a 125 V.

**NOTA:** Il prodotto può essere riparato solo nel paese in cui è stato acquistato.

MultiSync è un marchio o un marchio registrato di NEC Display Solutions, Ltd. in Giappone e altri paesi.

Intel e il logo Intel sono marchi di Intel Corporation o delle relative sussidiarie.

Tutti gli altri nomi di marche e prodotti sono marchi o marchi registrati dei rispettivi proprietari.

## Installazione di una scheda opzionale

È possibile installare schede opzionali compatibili con specifiche di Intel® Smart Display Module Small (Intel® SDM-S) e Intel® Smart Display Module Large (Intel® SDM-L).

1. Spegner l'interruttore principale.
2. Posizionare il monitor con lo schermo rivolto verso il basso su una superficie piana più grande dello schermo del monitor. Utilizzare un tavolo robusto che possa sostenere facilmente il peso del monitor.

**NOTA:** Per evitare di graffiare il pannello LCD, posizionare sempre sul tavolo un panno morbido, come un telo più grande dell'area dello schermo del monitor, prima di collocare il monitor con lo schermo verso il basso. Accertarsi che sul tavolo non vi sia nulla che possa danneggiare il monitor.

3. Rimuovere il COPERCHIO ALLOGGIAMENTO ① e ②, quindi il COPERCHIO OPZIONE ① (Figura 1).

Quando si utilizza la scheda Intel® SDM-L, far scorrere la GUIDA CENTRALE a destra e rimuoverla. Eseguire il processo al contrario per riposizionarla (Figura 1-1).

4. Fissare il COPERCHIO OPZIONE in dotazione ② con le viti rimosse (Figura 2).



Figura 1

Figura 1-1

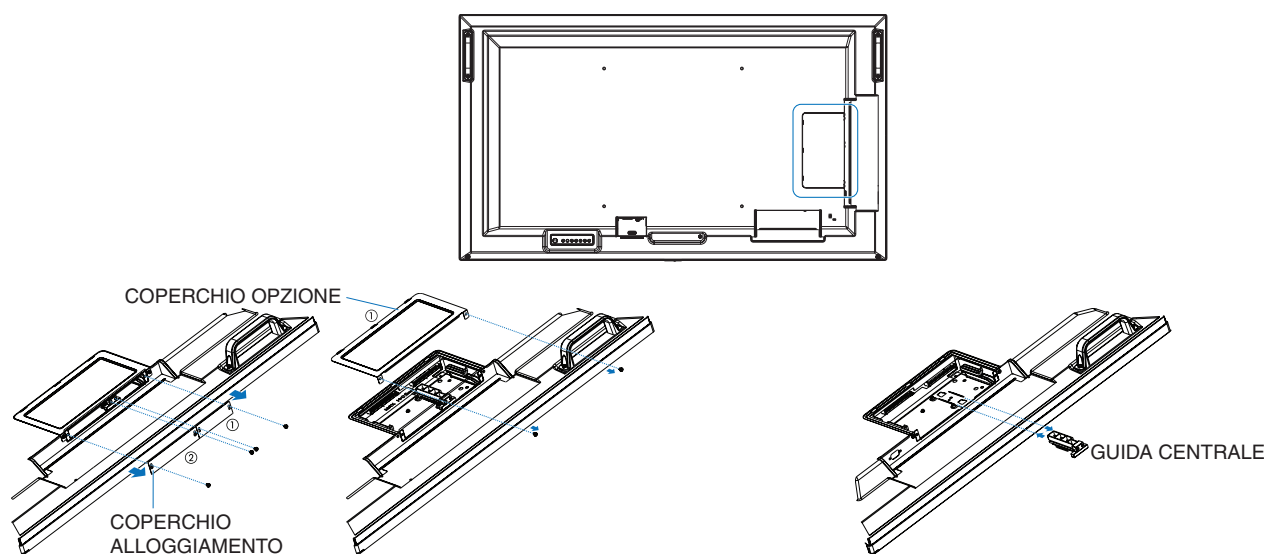

Figura 2

5. Inserire la scheda opzionale nel monitor e fissarla con le viti rimosse (Figura 2). (Forza di fissaggio consigliata: 50 - 80 N•cm).



6. Per chiudere la fessura dell'alloggiamento non utilizzata, riposizionare il COPERCHIO ALLOGGIAMENTO ① o ② con le viti rimosse (vedere **Figura 1**). Quando si posiziona il COPERCHIO ALLOGGIAMENTO ① o ②, utilizzare i fori (A) mostrati di seguito nel COPERCHIO ALLOGGIAMENTO (**Figura 3**).

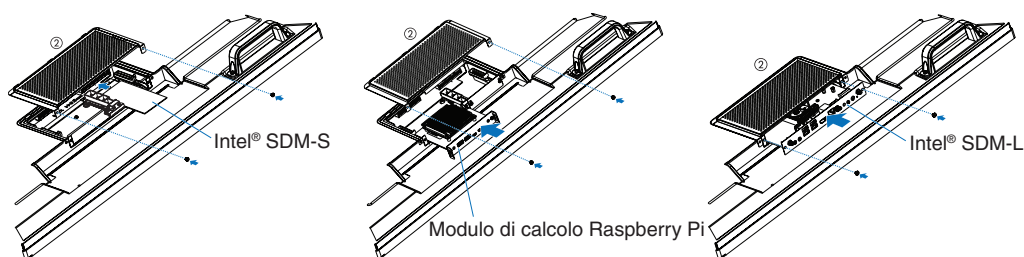
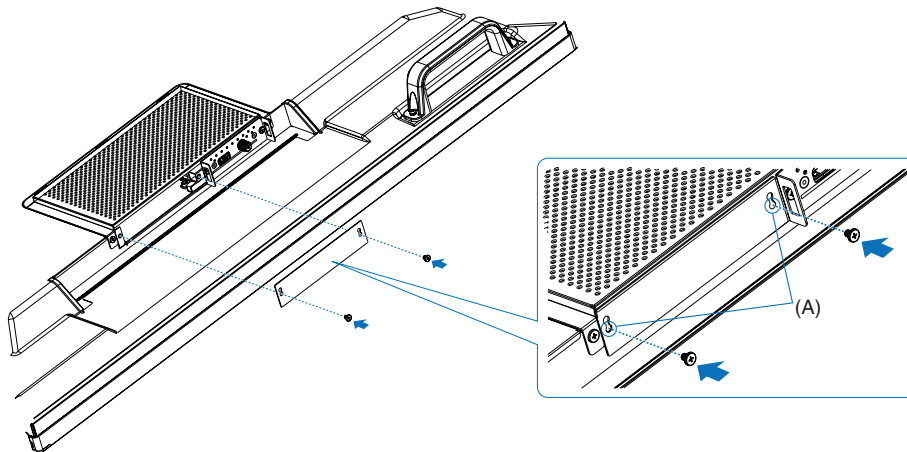

**Figura 3**

**NOTA:** La confezione del monitor o il monitor stesso non contengono alcuna scheda opzionale, tranne qualora il monitor sia stato acquistato come parte di un pacchetto speciale. Si tratta di accessori opzionali disponibili per l'acquisto separato. Rivolgersi al fornitore per un elenco delle schede opzionali disponibili per il monitor in uso.

Assicurarsi che la scheda sia inserita nello slot con l'orientamento corretto.

Non esercitare forza eccessiva nel manipolare la scheda opzionale prima di fissarla con le viti.

**⚠ AVVERTENZA:** Fare riferimento a **"AVVERTENZA 14"**.