

# 설치 매뉴얼

옵션 보드

MultiSync ME-series



# 중요 정보

## 안전 주의사항 및 유지관리



LCD 컬러 모니터 설정 및 사용 시  
최적의 성능을 유지하려면  
다음 사항에 유의하십시오.







### 기호 정보

제품의 안전하고 올바른 사용을 위해, 이 설명서에서는 다양한 기호를 사용하여 사용자와 다른 사람에 대한 상해 및 재산 피해를 방지합니다. 기호와 그 의미는 아래에 설명되어 있습니다. 이 설명서를 읽기 전에 반드시 숙지하십시오.







 <b>경고</b>	이 기호에 유의하지 않고 잘못된 방법으로 제품을 취급한 경우 상해 또는 사망에 이를 수 있는 사고를 초래할 수 있습니다.
 <b>주의사항</b>	이 기호에 유의하지 않고 잘못된 방법으로 제품을 취급한 경우 상해를 입거나 재산 피해를 초래할 수 있습니다.

### 기호 예시

	▲ 경고 또는 주의사항. 이 기호는 감전에 주의해야 함을 의미합니다.
	⊘ 금지된 행위. 이 기호는 절대 하지 말아야 하는 행동을 의미합니다.
	● 필수 행위. 이 기호는 전원 콘센트에서 전원 코드를 분리해야 함을 의미합니다.

 <b>경고</b>	
1	 <b>전원 코드 분리</b> 제품이 오작동하는 경우 전원 코드를 분리하십시오. 제품에서 연기, 이상한 냄새 또는 소리가 나는 경우 및 제품을 떨어뜨렸거나 캐비닛이 부서진 경우, 제품 전원을 끄고 전원 콘센트에서 전원 코드를 분리하십시오. 그렇게 하지 않으면 화재 또는 감전 사고가 발생할 수 있을 뿐만 아니라, 시력에 손상을 입힐 수도 있습니다. 수리하려면 대리점에 문의하십시오. 절대 제품을 직접 수리하지 마십시오. 그러한 행동은 매우 위험합니다.
2	   제품 캐비닛을 열거나 제거하지 마십시오. 제품을 분해하지 마십시오. 제품에는 고전압 영역이 있습니다. 제품 덮개를 열거나 제거하고 제품을 개조하려는 경우 감전, 화재 또는 기타 위험에 노출될 수 있습니다. 모든 서비스는 공인된 서비스 전문가에게 맡기십시오.
3	 제품에 구조적 손상이 있는 경우 사용하지 마십시오. 균열 또는 부자연스러운 흔들림과 같은 구조적 손상이 발생한 경우, 공인된 서비스 전문가에게 서비스를 요청하십시오. 이 조건에서 제품을 사용하면 제품이 넘어지거나 인체에 상해를 입을 수 있습니다.

**⚠ 경고**

4		<p>전원 코드를 주의해서 다루십시오. 코드가 손상되면 화재 또는 감전이 발생할 수 있습니다.</p> <ul style="list-style-type: none"> <li>• 코드 위에 무거운 물체를 올려두지 마십시오.</li> <li>• 코드를 제품 아래에 두지 마십시오.</li> <li>• 깔개 등으로 코드를 덮지 마십시오.</li> <li>• 코드를 굽거나 개조하지 마십시오.</li> <li>• 과도한 힘을 주어 코드를 구부리거나 비틀거나 당기지 마십시오.</li> <li>• 코드에 열을 가하지 마십시오.</li> </ul> <p>코드가 손상된 경우(심선 노출 및 전선 파손) 대리점에 문의하여 교체하십시오.</p>
5		<p>천동 소리를 들은 경우 전원 플러그를 만지지 마십시오. 그렇게 하는 경우 감전될 수 있습니다.</p>
6		<p>전원 코드 표에 따라 이 제품과 함께 제공된 전원 코드를 사용하십시오.</p> <p>전원 코드가 이 제품과 함께 제공되지 않은 경우 NEC에 문의하십시오. 그 외 모든 경우에는 제품이 위치한 곳의 전원 소켓과 일치하는 플러그 스타일의 전원 코드를 사용하십시오. 호환되는 전원 코드는 전원 콘센트의 AC 전압에 부합하며, 구입 국가의 안전 표준에 의해 승인되었고 해당 안전 표준을 준수합니다.</p>
7		<p>올바른 설치를 위해 훈련된 서비스 담당자에게 문의할 것을 권장합니다.</p> <p>표준 설치 절차를 따르지 않으면 제품이 손상되거나 사용자 또는 설치자가 상해를 입을 수 있습니다.</p>
8	 	<p>다음 정보에 따라 제품을 설치하십시오.</p> <p>이 제품은 탁상용 받침대 또는 기타 마운트 액세서리 없이 사용하거나 설치할 수 없습니다.</p> <ul style="list-style-type: none"> <li>• ME651: 이 제품을 탁상용 받침대와 함께 바닥에서 사용하지 마십시오. 테이블 위에서 사용하거나 제품을 지탱할 수 있는 마운트 액세서리와 함께 사용하십시오.</li> </ul> <p>제품을 운반, 이동 또는 설치하는 경우, 제품에 의해 상해를 입거나 제품을 손상시키지 않고 들어올리기에 충분한 인원을 투입하십시오.</p> <p>ME431/ME501/ME551의 경우 2명 이상, ME651의 경우 4명 이상의 인원을 권장합니다.</p> <p>장착 또는 제거에 대한 자세한 내용은 옵션 마운트 장비에 포함된 지침을 참조하십시오.</p> <p>제품의 통풍구를 막지 마십시오. 제품을 잘못 설치하면 제품이 손상될 수 있으며 감전 또는 화재를 유발할 수 있습니다.</p> <p>다음과 같은 위치에는 제품을 설치하지 마십시오.</p> <ul style="list-style-type: none"> <li>• 환기가 잘 되지 않는 장소.</li> <li>• 라디에이터, 기타 열원 또는 직사광선 근처.</li> <li>• 지속적으로 진동이 발생하는 장소.</li> <li>• 습하거나, 먼지가 많거나, 증기가 발생하거나 기름기가 많은 장소.</li> <li>• 야외.</li> <li>• 고온의 장소 및 습도가 급변하고 결로가 발생하기 쉬운 환경.</li> <li>• 천장이나 벽은 제품 및 마운트 액세서리를 지탱할 정도로 강하지 않습니다.</li> </ul> <p>제품을 뒤집어서 설치하지 마십시오.</p>

**! 경고**



지진 또는 기타 충격으로 기울어짐 또는 떨어짐 방지하기.

지진 또는 기타 충격으로 인해 제품이 떨어져서 손상되거나 인체에 상해를 입는 것을 방지하기 위해, 제품을 안정적인 위치에 설치하고 떨어지지 않도록 조치를 취하십시오.

제품이 떨어지거나 및 기울어지는 것을 방지하기 위한 조치는 상해의 위험을 줄이기 위한 것이지만 모든 지진으로부터 안전한 것은 아닙니다.

**제품이 기울어져서 인체에 상해를 입힐 수 있습니다.**

- 탁상용 받침대(옵션)와 함께 제품을 사용하는 경우, 제품이 떨어지지 않도록 제품의 무게를 지탱할 수 있는 코드나 체인으로 제품을 벽에 고정하십시오. 제품 또는 탁상용 받침대와 함께 제공된 클램프와 나사를 사용하여 코드 또는 체인을 제품에 고정하십시오. 탁상용 받침대에 따라 스탠드에 기울어짐 방지 구조가 적용되어 있습니다. 탁상용 받침대 설명서를 참조하십시오.
- 상해 또는 제품 손상을 방지하기 위해 제품을 옮기기 전에 코드 또는 체인을 벽에서 분리하십시오.

**제품이 떨어져서 인체에 상해를 입힐 수 있습니다.**

- 설치용 안전 결선으로 제품을 매달지 마십시오.
- 제품의 중량을 충분히 지탱할 수 있는 튼튼한 벽 또는 천장에 제품을 설치하십시오.
- 후크, 고리 볼트 또는 마운트 부품과 같은 마운트 액세서리를 사용하여 제품을 준비한 다음 안전 결선으로 제품을 고정하십시오. 안전 결선은 꼭 조이지 않아야 합니다.
- 마운트 액세서리를 장착하기 전에 해당 액세서리가 제품의 중량과 크기를 지탱하기에 충분히 튼튼한지 확인한 후 장착하십시오.





안정성 위험 요소.

제품이 떨어져서 상해 또는 사망의 원인이 될 수 있습니다. 부상을 방지하려면 설치 지침에 따라 이 제품을 바닥/벽에 단단히 설치해야 합니다.









다음과 같은 간단한 주의사항을 지키면 상해를 예방할 수 있습니다(특히 어린 아이의 경우).

- 항상 제품 구성에 포함된 스탠드를 사용하고 제조업체에서 권장하는 설치 방법을 따르십시오.
- 항상 제품을 안전하게 지탱할 수 있는 가구를 사용하십시오.
- 제품이 가구의 가장자리에 걸쳐있지 않은지 항상 확인하십시오.
- 어린 아이가 있는 경우, 항상 제품 또는 제품의 제어판을 잡기 위해 가구 위에 올라가는 것에 대한 위험성을 가르치십시오.
- 제품에 연결된 코드와 케이블을 안전하게 연결하여 선에 걸려 넘어지거나 선이 잡아 당겨지지 않도록 하십시오.
- 절대 흔들리는 곳에 제품을 두지 마십시오.
- 적합한 지지대에 가구 및 제품을 고정하지 않은 상태로 높은 가구(예: 찬장이나 책장) 위에 제품을 두지 마십시오.
- 제품과 가구 사이에 위치할 수 있는 천이나 기타 직물 위에 제품을 두지 마십시오.
- 제품 또는 제품이 놓여있는 가구 위에 장난감이나 리모컨과 같이 어린 아이가 잡으려고 할 수 있는 물건을 놓지 마십시오.
- 기존 제품으로 재배치하려는 경우에도 위와 동일한 고려 사항이 적용됩니다.





**! 경고**

10		이 제품을 기울어지거나 흔들리는 카트, 스탠드 또는 테이블에 놓지 마십시오. 제품이 기울어지거나 떨어져서 상해를 입을 수 있습니다.
11		캐비닛 슬롯에 아무것도 넣지 마십시오. 감전, 화재 또는 제품 손상의 원인이 될 수 있습니다. 이 제품을 어린 아이와 아기의 손이 닿지 않는 곳에 보관하십시오.
12		캐비닛에 액체를 쏟거나, 물 근처에서 사용하지 마십시오. 즉시 전원을 끄고 벽면 콘센트에서 제품을 분리하고 공인된 서비스 전문가에게 서비스를 요청하십시오. 감전 또는 화재의 원인이 될 수 있습니다.
13		제품을 청소할 때 먼지를 제거하기 위해 가연성의 가스 스프레이를 사용하지 마십시오. 화재의 원인이 될 수 있습니다.
14		옵션 보드를 단단히 고정하십시오. 옵션 보드가 제품에서 떨어지지 않도록 기존 나사로 안전하게 고정되었는지 확인하십시오. 옵션 보드가 떨어져서 상해 위험에 노출될 수 있습니다.

## ⚠ 주의사항

1	  	<p>전원 코드 다루기.</p> <p>전원 코드를 주의해서 다루십시오. 코드가 손상되면 화재 또는 감전이 발생할 수 있습니다.</p> <ul style="list-style-type: none"> <li>• 전원 코드를 제품의 AC IN 단자에 연결할 때 커넥터가 완전히 끝까지 삽입되어 있는지 확인하십시오.</li> <li>• 연결 부위가 느슨해지는 것을 방지하기 위해 나사와 클램프를 장착하여 전원 코드를 제품에 단단히 고정하십시오. (권장 고정 강도: 120~190N•cm).</li> <li>• 젖은 손으로 전원 코드를 연결하거나 분리하지 마십시오.</li> <li>• 전원 코드를 연결하거나 분리할 때 플러그를 잡고 전원 코드를 당겨서 빼십시오.</li> <li>• 제품을 청소할 때는 안전을 위해 미리 전원 콘센트에서 전원 코드를 분리하십시오. 부드러운 마른 천을 사용하여 전원 코드의 먼지를 주기적으로 제거하십시오.</li> <li>• 제품을 옮기기 전에 제품 전원이 꺼져 있는지 확인한 다음, 전원 콘센트에서 전원 코드를 분리하고 제품과 다른 장치를 연결하는 모든 케이블이 분리되어 있는지 확인하십시오.</li> <li>• 제품을 장시간 사용하지 않는 경우에는 항상 전원 콘센트에서 전원 코드를 분리하십시오.</li> <li>• 이 장비는 전원 코드가 접지에 연결된 상태에서 사용하도록 설계되었습니다. 전원 코드가 접지에 연결되지 않으면 감전의 원인이 될 수 있습니다. 전원 코드가 올바르게 접지되어 있는지 확인하십시오.</li> </ul>
2		전원 코드와 USB 케이블을 묶지 마십시오. 열이 가해져 화재가 발생할 수 있습니다.
3		<p>과전압 LAN을 연결하지 마십시오.</p> <p>LAN 케이블을 사용하는 경우, 과전압 배선으로 주변기기에 연결하지 마십시오. LAN 포트의 과전압은 감전의 원인이 될 수 있습니다.</p>
4		제품이 설치된 테이블 위로 올라가지 마십시오. 테이블에 바퀴가 고정되지 않은 경우 바퀴가 달린 테이블에 제품을 설치하지 마십시오. 제품이 떨어져 손상되거나 인체에 상해를 입을 수 있습니다.
5		<p>탁상용 받침대(옵션) 설치, 제거 및 높이 조정.</p> <ul style="list-style-type: none"> <li>• 탁상용 받침대를 설치할 때 손가락이 끼이지 않도록 주의해서 제품을 다루십시오.</li> <li>• 제품을 잘못된 높이에 설치하면 제품이 기울어질 수 있습니다. 상해 또는 제품 손상을 방지하기 위해 제품을 적절한 높이에 설치하십시오.</li> </ul>
6		<p>제품을 밀거나 제품 위에 올라가지 마십시오. 제품을 잡거나 제품에 매달리지 마십시오.</p> <p>제품이 떨어져 손상되거나 인체에 상해를 입을 수 있습니다.</p>
7		LCD 패널 표면에 충격을 가하지 마십시오. 제품이 심각하게 손상되거나 인체에 상해를 입을 수 있습니다.

## ⚠ 주의사항

8		<p>배터리를 잘못 사용하면 누전이 발생하거나 폭발할 수 있습니다.</p> <ul style="list-style-type: none"> <li>• 배터리의 (+) 및 (-) 극이 배터리 칸의 (+) 및 (-) 극과 일치하도록 넣으십시오.</li> <li>• 서로 다른 상표의 배터리를 함께 사용하지 마십시오.</li> <li>• 오래된 배터리와 새로운 배터리를 혼용하지 마십시오. 이 경우 배터리 수명을 단축시키거나 누전을 유발할 수 있습니다.</li> <li>• 방전된 배터리는 즉시 제거하여 배터리 칸에 배터리액이 새지 않도록 하십시오.</li> <li>• 배터리 누액을 만지지 마십시오. 피부가 손상될 수 있습니다.</li> <li>• 배터리를 불 또는 고열의 오븐 속에 폐기하거나 배터리를 기계로 분쇄 또는 절단하면 배터리가 폭발할 수 있습니다.</li> <li>• 배터리를 주변 온도가 매우 높은 환경에 두거나 기압이 매우 낮은 곳에 방치하면 폭발의 원인이 되거나, 가연성 액체 또는 가스 누출이 발생할 수 있습니다.</li> <li>• 배터리를 폐기하려는 경우 대리점 또는 정부 기관에 문의하십시오.</li> </ul>
9		화면에서의 번잡한 반사를 피하기 위해 제어되는 조명 환경에서의 엔터테인먼트용으로 적합합니다.
10		냉각 팬을 지속적으로 가동하는 경우에는 한 달에 한 번 이상 환기구를 닦는 것이 좋습니다. 그렇게 하지 않으면 화재, 감전 또는 제품 손상을 유발할 수 있습니다.
11		제품의 안정성을 위해 1년에 한 번 이상 캐비닛 뒤쪽의 환기구를 청소하여 때와 먼지를 제거하십시오. 그렇게 하지 않으면 화재, 감전 또는 제품 손상을 유발할 수 있습니다.

### 전원 코드 표

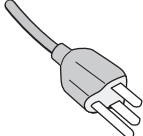
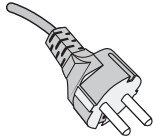
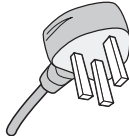
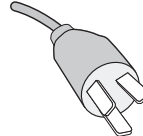
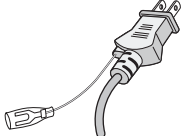
플러그 유형	북미	유럽 대륙	영국	중국	일본
플러그 모양					
지역	미국/캐나다	유럽 연합	영국	중국	일본
전압	120*	230	230	220	100

\* 이 전원 코드는 125V 이하의 전원 공급 장치에서 사용하십시오.

**참고:** 이 제품은 구입한 국가에서만 서비스를 받을 수 있습니다.

MultiSync는 일본 및 다른 국가에서 NEC Display Solutions, Ltd.의 상표 또는 등록 상표입니다.

Intel 및 Intel 로고는 Intel Corporation 또는 그 자회사의 상표입니다.

기타 브랜드 및 제품 이름은 관련 소유자의 상표 또는 등록 상표입니다.

## 옵션 보드 설치하기

Intel® 스마트 디스플레이 모듈 스몰(Intel® SDM-S) 및 Intel® 스마트 디스플레이 모듈 라지(Intel® SDM-L) 사양과 호환되는 옵션 보드를 설치할 수 있습니다.

1. 주 전원 스위치를 끄십시오.
2. 모니터 화면보다 큰 평평하고 고른 표면에 모니터의 화면을 아래로 하여 놓으십시오. 모니터의 무게를 쉽게 지탱할 수 있는 튼튼한 테이블을 사용하십시오.

**참고:** 모니터 화면을 아래로 하여 두기 전에 LCD 패널이 굽히지 않도록 항상 모니터의 화면 면적보다 큰 담요 등의 부드러운 천을 테이블 위에 놓으십시오. 테이블에 모니터를 손상시킬 수 있는 물건이 없는지 확인하십시오.

3. 슬롯 덮개 ① 및 ②를 제거한 다음 옵션 덮개 ①를 제거하십시오(그림 1).

Intel® SDM-L 유형 옵션 보드를 사용할 경우 중앙 레일을 오른쪽으로 밀어 제거하십시오. 다시 장착하려면 이 과정을 역순으로 수행하십시오(그림 1-1).

4. 포함된 옵션 덮개 ②를 나사로 연결하십시오(그림 2).



그림 1



그림 1-1

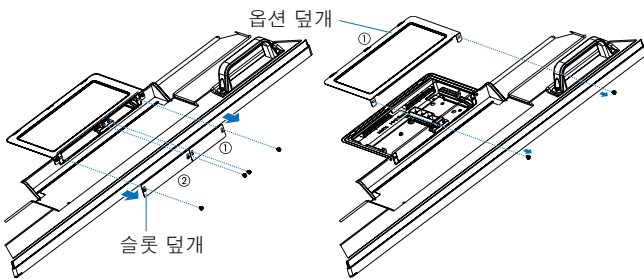
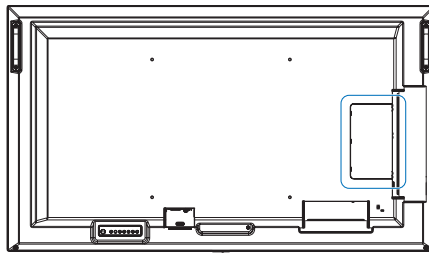

그림 2

5. 옵션 보드를 모니터에 삽입하고 나사로 장착하십시오(그림 2).  
(권장 고정 강도: 50~80N•cm).

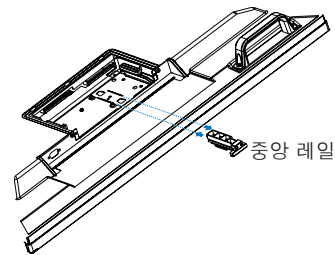

6. 사용하지 않는 슬롯의 개구부를 닫으려면 슬롯 덮개 ① 또는 ②를 나사로 다시 연결하십시오(그림 1 참조). 슬롯 덮개 ① 또는 ②를 장착할 때는 아래 표시된 것처럼 슬롯 덮개에 있는 구멍 (A)를 사용하십시오(그림 3).

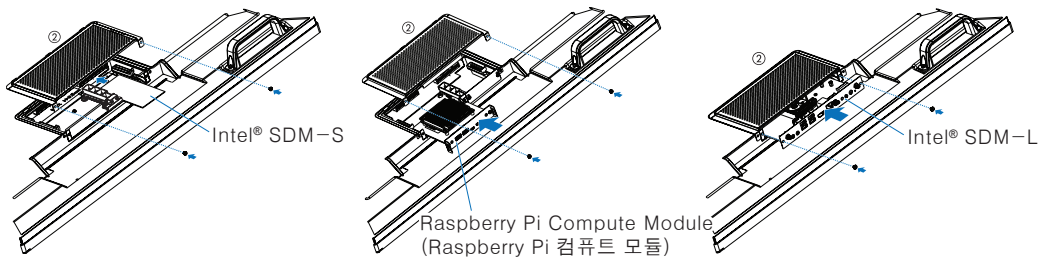

그림 3

**참고:** 구입한 모니터가 스페셜 번들 패키지에 포함된 제품이 아닌 경우, 옵션 보드가 제품 구성에 포함되거나 모니터에 설치되어 있지 않습니다. 이는 별도로 구입 가능한 옵션 액세서리입니다. 모니터에 사용할 수 있는 옵션 보드 목록을 보려면 공급업체에 문의하십시오.

보드가 올바른 방향으로 슬롯에 삽입되어 있는지 확인하십시오

옵션 보드를 다룰 때 나사로 연결하기 전에 과도한 힘을 가하지 마십시오.

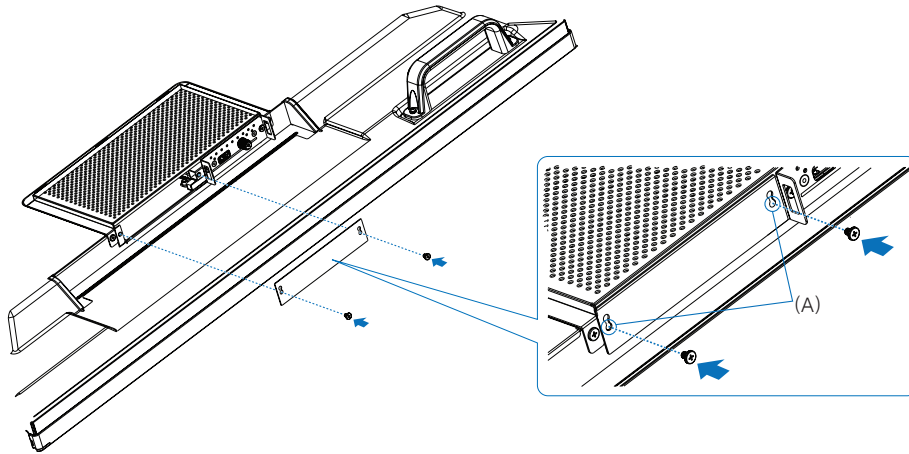
**⚠ 경고:** “경고 14”의 내용을 참조하십시오.