

NEC

التثبيت يدوي

لوحة الخيارات

MultiSync ME-series



معلومات مهمة

احتياطات السلامة والصيانة





للحصول على الأداء الأمثل، يُرجى
مراعاة ما يلي عند إعداد شاشة
LCD الملونة واستخدامها:







عن الرموز

لضمان الاستخدام الآمن والملائم للمنتج، يستخدم هذا الدليل عددًا من الرموز لتفادي إصابتك وإصابة الآخرين، بالإضافة إلى تفادي تضرر الممتلكات. ترد الرموز ومعانيها أدناه. تأكد من فهمها جيدًا قبل قراءة هذا الدليل.







قد يتسبب التقصير في مراعاة هذا الرمز والتعامل مع المنتج بشكل غير صحيح في وقوع حوادث تؤدي إلى إصابة خطيرة أو تفضي إلى الموت.	 تحذير
قد يتسبب التقصير في مراعاة هذا الرمز والتعامل مع المنتج بشكل غير صحيح في حدوث إصابة شخصية أو تضرر الممتلكات المحيطة.	 تنبيه

أمثلة على الرموز

 يشير إلى تحذير أو تنبيه. يشير هذا الرمز أن عليك الحذر من الصدمات الكهربائية.	
 يشير إلى إجراء محظور. يشير هذا الرمز إلى شيء ما يُحظر عليك.	
 يشير إلى إجراء إلزامي. يشير هذا الرمز إلى وجوب فصل كبل الطاقة عن مأخذ التيار.	

 تحذير	
افصل كبل الطاقة إذا تعطل المنتج. في حالة انبعاث دخان أو روائح غريبة أو أصوات من المنتج، أو إذا أسقط المنتج أو انكسرت الحاوية، فقم بفصل مصدر إمداد طاقة المنتج، ثم افصل كبل الطاقة عن مأخذ التيار. قد لا يتسبب التقصير في القيام بذلك في نشوب حريق أو حدوث صدمة كهربائية فقط، بل يمكنه التسبب في إعاقة الرؤية أيضًا. اتصل بالبايع من أجل عمليات التصليح. لا تحاول تصليح المنتج بنفسك. لأن القيام بذلك يشكل خطرًا.	 فصل كبل الطاقة
لا تفتح حاوية المنتج أو تزيله. تجنب فك المنتج. يوجد مواضع عالية الفولطية في المنتج. إن فتح أغطية الشاشة أو إزالتها وإدخال تعديل على المنتج قد يعرضك إلى خطر الإصابة الكهربائية أو الحرق أو مخاطر أخرى. يرجى الرجوع إلى فنيين مؤهلين في جميع أعمال الصيانة.	  
لا تستخدم المنتج إذا كان به تلف هيكلي. إذا لاحظت أي أضرار هيكلية مثل الشقوق أو التذبذب غير الطبيعي، يرجى الرجوع إلى فني الصيانة المؤهلين. إذا تم استخدام المنتج في هذه الحالة، فقد يسقط المنتج أو يتسبب في إصابة شخصية.	

تحذير 

<p>توخ الحذر عند التعامل مع كبل الطاقة. فقد يؤدي تلف الكبل إلى نشوب حريق أو حدوث صدمة كهربائية.</p> <ul style="list-style-type: none"> • تجنب وضع أجسام ثقيلة على الكبل. • تجنب وضع الكبل تحت المنتج. • تجنب تغطية الكبل بسجادة، أو غيرها. • تجنب خدش الكبل أو إدخال تعديل عليه. • تجنب ثني الكبل أو لويه أو سحبه بقوة مفرطة. • تجنب تعريض الكبل للحرارة. <p>في حال تلف الكبل (انكشاف الأسلاك الداخلية، انقطاع الأسلاك، وغيره)، اطلب من البائع تبديله.</p>		<p>٤</p>
<p>لا تلمس مقبس توصيل الطاقة إذا سمعت صوت الرعد. قد يتسبب القيام بذلك في حدوث صدمة كهربائية.</p>		<p>٥</p>
<p>يُرجى استخدام سلك الطاقة المرفق مع هذا المنتج حسب جدول أسلاك الطاقة الوارد أدناه.</p> <p>وفي حال عدم وجود كبل الطاقة مرفقًا مع المنتج، يُرجى الاتصال بشركة NEC. وفي جميع الحالات الأخرى، يُرجى استخدام كبل طاقة من نوع القابس يتطابق مع مقبس الطاقة الموجود بالمنتج. ويجب أن يتوافق كبل الطاقة المتطابق مع جهد التيار المتردد الصادر عن مأخذ التيار، على أن يكون معتمدًا ومتوافقًا مع معايير السلامة المعمول بها في دولة الشراء.</p>		<p>٦</p>
<p>وإننا نوصي بشدة بالاستعانة بفني مُدرّب لتثبيت الجهاز تركيبًا صحيحًا.</p> <p>حيث يؤدي عدم اتباع إجراءات التركيب القياسية الموصى به إلى تلف المنتج أو إصابة المستخدم أو الشخص الذي يقوم بالتركيب.</p>		<p>٧</p>
<p>يُرجى تركيب المنتج وفقًا للمعلومات الآتية.</p> <p>يتعدى استخدام هذا المنتج أو تركيبه دون استخدام حامل منضدة علوي أو غيره من ملحقات التركيب اللازمة لدعم الجهاز.</p> <ul style="list-style-type: none"> • ME651: يحظر استخدام هذا المنتج على الأرض في ظل وجود الحامل المكتبي العلوي. يرجى وضع هذا المنتج على منضدة أو باستخدام ملحقات التركيب اللازمة لدعم الجهاز. <p>يُرجى الاستعانة بالعدد اللازم من الأشخاص القادرين رفع المنتج دون التسبب في حدوث إصابة شخصية أو تلف المنتج عند نقل المنتج أو تحريكه أو تركيبه.</p> <p>يوصى بالاستعانة بفردين أو أكثر عند نقل أو تركيب أو تحريك الشاشة طراز ME431/ME501/ME551، والاستعانة بأربعة أفراد أو أكثر عند نقل أو تركيب أو تحريك الشاشة من طراز ME651.</p> <p>لمزيد من المعلومات حول التركيب أو الإزالة، يرجى الرجوع إلى التعليمات المرفقة مع أدوات التثبيت الاختيارية.</p> <p>تجنب تغطية فتحة التهوية الموجودة في المنتج. قد يتسبب التركيب غير الملائم في تلف المنتج وحدث صدمة كهربائية أو نشوب حريق.</p> <p>تجنب تركيب المنتج في المواقع المذكورة أدناه:</p> <ul style="list-style-type: none"> • الأماكن رديئة التهوية. • بالقرب من المدفأة أو مصادر الحرارة الأخرى أو في ضوء الشمس المباشر. • مناطق الاهتزاز المستمر. • الأماكن المشبعة بالرطوبة أو الأتربة أو البخار أو الزيوت. • الأماكن المفتوحة. • الأماكن ذات درجات الحرارة المرتفعة التي تتغير فيها الرطوبة بسرعة ومن المحتمل أن يحدث تكاثف فيها. • إذا لم يكن السقف أو الجدار صلبًا بما يكفي لكي يتحمل وزن المنتج وملحقات التثبيت. <p>لا تقم بتركيب المنتج بشكل معكوس.</p>	 	<p>٨</p>



تحذير



منع الانقلاب والسقوط بسبب الزلازل أو الصدمات الأخرى.

لمنع حدوث إصابة شخصية أو تلف في المنتج بسبب سقوطه الناتج عن الزلازل أو الاهتزازات الأخرى، تأكد من أن المنتج في مكان مناسب وخذ كل الاحتياطات اللازمة لمنع سقوطه.

تهدف تدابير منع السقوط والإمالة إلى الحد من خطر الإصابة، ولكنها قد لا تضمن الفعالية ضد جميع الزلازل.

قد يميل المنتج مسبباً إصابة شخصية.

- عند استخدام المنتج على حامل المنضدة العلوي الاختياري، قم بتثبيته بالحائط بإحكام مستخدماً حبلًا أو سلسلة تتحمل وزن المنتج لمنع من السقوط. قم بتثبيت الكبل أو السلسلة بإحكام بالمنتج باستخدام المشابك والمسامير المولوية المرفقة مع المنتج أو حامل المنضدة العلوي.
- يتمتع الحامل بهيكل يمنع إمالة الشائنة، حسب نوع حامل المنضدة العلوي. يرجى الرجوع إلى دليل حامل المنضدة العلوي.
- تأكد من فك الكبل أو السلسلة من الحائط قبل تحريك المنتج لمنع حدوث إصابة أو تلف للمنتج.

قد يسقط المنتج مسبباً إصابة شخصية.





- تجنب محاولة تعليق المنتج، باستخدام سلك السلامة للتركيب.
 - يرجى تثبيت المنتج في موقع ثابت وقوي في الجدار أو السقف لدعم وزن المنتج.
 - احرص على تجهيز المنتج باستخدام ملحقات التثبيت المناسبة كالخطاف أو برغي ذي عروة أو قطع التثبيت، ثم قم بتأمين المنتج باستخدام سلك السلامة. وتجنب شد سلك السلامة بقوة.
 - يرجى التأكد من أن ملحقات التثبيت تتمتع بصلاب كافية لدعم المنتج قبل تعليقه.
- مخاطر عدم الثبات.

قد يسقط المنتج، ويتسبب في حدوث إصابات خطيرة للأشخاص أو الوفاة. وتجنب التعرض للإصابة يجب تثبيت هذا المنتج على الأرضية أو إحكام تركيبه على الحائط حسب ما ورد في تعليمات التركيب.









يمكن تجنب العديد من الإصابات، خاصة للأطفال، من خلال اتخاذ احتياطات بسيطة مثل:

- احرص على استخدام حوامل أو طرق تركيب موصى بها من قبل الشركة المصنعة لمجموعة الشاشة.
- احرص على استخدام الأثاث الذي يمكنه دعم المنتج بأمان.
- تأكد دائماً من أن المنتج لا يتخطى حافة الأثاث الداعم.
- احرص على بتوعية الأطفال حول مخاطر التسلق على الأثاث للوصول إلى المنتج أو ضوابطه.
- احرص على توصيل أسلاك وكبلات التوصيل بالمنتج بحيث لا يمكن تعثره أو سحبه أو الإمساك به.
- لا تضع منتجاً في مكان غير مستقر أبداً.
- لا تضع المنتج أبداً على أثاث طويل (على سبيل المثال، خزانة الملابس أو رف الكتب) دون تثبيت كل من الأثاث والمنتج على الدعم المناسب.
- لا تضع المنتج على القماش أو المواد الأخرى التي قد تقع بين المنتج والأثاث الداعم.
- لا تضع أبداً العناصر التي قد تغري الأطفال بالتسلق، مثل الألعاب وأجهزة التحكم عن بُعد، أعلى المنتج أو الأثاث الذي يتم وضع المنتج عليه.
- إذا كان المنتج الحالي سيتم الاحتفاظ به ونقله، فيجب تطبيق نفس الاعتبارات المذكورة أعلاه.





تحذير 

	<p>تجنب وضع هذا المنتج على عربة أو حامل أو طاولة مائلة أو غير ثابتة. لأن فعل ذلك يمكن أن يؤدي إلى السقوط أو الإمالة ويسبب إصابة شخصية.</p>	
<p>تجنب إدخال أي أجسام، من أي نوع، داخل فتحات حاوية الشاشة. حيث قد يكون خطيراً أو مميتاً أو سبباً في حدوث صدمة كهربائية أو حريق أو فشل المنتج. احفظ هذه الأشياء بعيداً عن الأطفال والرضع.</p>	 	١١
<p>تجنب سكب أي سوائل داخل حاوية الشاشة أو استخدام المنتج بالقرب من الماء. أوقف تشغيل الطاقة وافصل كبل الطاقة الخاص بالمنتج فوراً من مأخذ التيار الموجود بالحائط واستشارة الفنيين المؤهلين في الحالات التالية. حيث قد يتسبب ذلك في حدوث صدمة كهربائية أو نشوب حريق.</p>		١٢
<p>لا تستخدم رشاشات غاز قابل للاشتعال لإزالة الأتربة عند تنظيف المنتج. قد يتسبب ذلك في نشوب حريق.</p>		١٣
<p>اربط لوحة الخيارات بأمان. تأكد من إحكام ربط لوحة الخيارات باستخدام المسامير الأصلية لمنع وقوع لوحة الخيارات من الشاشة. حيث إن سقوطها قد يعرضك للخطر.</p>		١٤

تنبيه 

<p>التعامل مع كبل الطاقة.</p> <p>توخ الحذر عند التعامل مع كبل الطاقة. فقد يؤدي تلف الكبل إلى نشوب حريق أو حدوث صدمة كهربائية.</p> <ul style="list-style-type: none"> • عند توصيل كبل الطاقة بطرفية دخل التيار المتردد في المنتج، تأكد من إدخال الموصل بشكل كامل وحازم. • أحكم تثبيت كبل الطاقة بالمنتج بربط المشبك والمسمار الملولب لمنع التوصيل غير المحكم. (قوة الربط الموصى بها: ١٢٠ - ١٩٠ نيوتن/سم). • تجنب توصيل كبل الطاقة أو فصله بأيدي مبتلة. • عند توصيل كبل الطاقة أو فصله، اسحب كبل الطاقة للخارج من خلال الإمساك بالقابض. • عند تنظيف المنتج، افصل كبل الطاقة عن مأخذ التيار مقدماً لأغراض تتعلق بالسلامة. انفض الغبار عن كبل الطاقة بانتظام مستخدماً قطعة قماش جافة وناعمة. • قبل نقل المنتج، تأكد من إيقاف تشغيل الطاقة، ثم افصل كبل الطاقة عن مأخذ التيار وتحقق أن جمع الكبلات التي توصل المنتج بالأجهزة الأخرى موصلة. • عند التخطيط لعدم استخدام المنتج لمدة طويلة من الوقت، افصل كبل الطاقة من مأخذ التيار دائماً. • صُمم هذا الجهاز ليستخدم في حالة توصيل سلك الطاقة بمأخذ تيار مؤرض. وقد يتسبب عدم توصيل سلك الطاقة بمأخذ مؤرض في حدوث صدمة كهربائية. لذا يُرجى التأكد من توصيل سلك الطاقة بمأخذ تيار مؤرض بطريقة صحيحة. 	  	١
<p>لا تقم بثنى سلك الطاقة وكبل USB. من الممكن أن يتسبب ذلك في حبس الحرارة ونشوب حريق.</p>		٢
<p>لا توصل بشبكة LAN ذات جهد مفرط.</p> <p>عند استخدام كبل شبكة الاتصال المحلية، لا تقم بتوصيله بجهاز طرفي مزود بأسلاك قد تكون ذات فولتية عالية. قد يتسبب الجهد المفرط على منفذ LAN في حدوث صدمة كهربائية.</p>		٣
<p>تجنب الوقوف على المنتج أو على الطاولة المُرَكَّب عليه المنتج. تجنب تركيب المنتج على طاولة ذات عجلات إذا لم يتم قفل عجلات الطاولة على نحو سليم. قد يسقط المنتج مما يتسبب في تلف المنتج أو الإصابة الشخصية.</p>		٤
<p>تركيب حامل المنضدة العلوي الاختياري وفكه وتعديل ارتفاعه.</p> <ul style="list-style-type: none"> • عند تركيب حامل المنضدة العلوي، يرجى التعامل مع الوحدة برفق لتجنب إلحاق الأذى بأصابعك. • يؤدي تثبيت المنتج على ارتفاع خاطئ إلى سقوطه. • يرجى تركيب المنتج على ارتفاع ملائم لتجنب الإصابة الشخصية أو تلف الشاشة. 		٥
<p>لا تدفع أو تصعد على المنتج. لا تمسك أو تعلق على المنتج.</p> <p>قد يسقط المنتج مما يتسبب في تلف المنتج أو الإصابة الشخصية.</p>		٦
<p>لا تضغط على سطح لوحة LCD، فقد تتسبب في تلف خطير للمنتج أو إصابة شخصية.</p>		٧

تنبيه 

<p>قد يؤدي الاستخدام الخاطئ للبطاريات إلى حدوث تسرب أو انفجار.</p> <ul style="list-style-type: none"> • أدرج بطاريتين من حجم «AA» بحيث تتوافق إشارتا (+) و(-) بكل بطارية مع إشارتي (+) و(-) بحجيرة البطارية. • لا تستخدم نوعين مختلفين من البطاريات معاً. • تجنب استخدام بطارية جديدة مع أخرى قديمة؛ حيث إن ذلك قد يؤدي إلى تقليل عمر البطارية أو تسرب السائل منها. • أخرج البطاريات الفارغة في الحال لتلافي تسرب حامض البطاريات في حجيرة البطارية. • تجنب ملامسة حامض البطاريات المكشوف، فقد يتسبب ذلك في إصابة الجلد بالجروح. • التخلص من البطارية في النار أو في فرن ساخن، أو سحق ميكانيكي أو قطع البطارية، قد يؤدي إلى انفجار. • ترك البطارية في بيئة محيطة بدرجة حرارة عالية للغاية، أو بطارية تخضع لضغط هواء منخفض للغاية، يمكن أن يؤدي إلى انفجار أو تسرب سائل أو غاز قابل للاشتعال. • اتصل بالوكيل أو السلطات المحلية عند التخلص من البطاريات. 		٨
<p>مناسبة لأغراض الترفيه في بيئات مراقبة مضيئة، لتجنب الإزعاج الناتج عن انعكاسات الشاشة.</p>		٩
<p>ننصح بمسح فتحات التبريد لتنظيفها مرة واحدة على الأقل شهرياً عند تشغيل مروحة التبريد بصفة مستمرة. قد يؤدي التقصير في القيام بذلك إلى حدوث صدمة كهربائية أو تلف المنتج.</p>		١٠
<p>لضمان موثوقية المنتج، يرجى تنظيف ثقب التهوية في الجانب الخلفي للحاوية مرة واحدة في السنة على الأقل لإزالة الأوساخ والأتربة. قد يؤدي التقصير في القيام بذلك إلى حدوث صدمة كهربائية أو تلف المنتج.</p>		١١

جدول كبل الطاقة

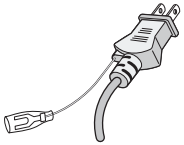
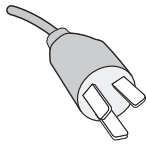
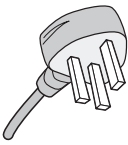
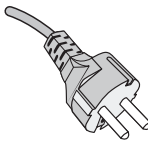
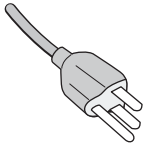
اليابانية	الصينية	المملكة المتحدة	قارة أوروبا	أمريكا الشمالية	نوع القابس
					شكل القابس
اليابان	الصين	المملكة المتحدة	الاتحاد الأوروبي	الولايات المتحدة الأمريكية/ كندا	المنطقة
١٠٠	٢٢٠	٢٣٠	٢٣٠	*١٢٠	الفولتية

* يُرجى استخدام كبل الطاقة الحالي مع وحدة الإمداد بالطاقة مقدارها ١٢٥ فولت.

ملاحظة: لا تتم صيانة هذا المنتج إلا في الدولة التي تم شراؤه منها.

MultiSync هي علامة تجارية مسجلة لشركة NEC Display Solutions, Ltd. في اليابان والبلاد الأخرى.

Intel وشعار Intel هما علامتان تجاريتان لشركة Intel Corporation والشركات التابعة لها.

جميع العلامات وأسماء المنتجات الأخرى علامات تجارية أو علامات تجارية مسجلة لمالكها.

تثبيت لوحة الخيارات

يمكنك تثبيت لوحات الخيارات المتوافقة مع مواصفات وحدة العرض الذكية لـ Intel® ذو الحجم الصغير (Intel® SDM-S) ووحدة العرض الذكية لـ Intel® ذو الحجم الكبير (Intel® SDM-L).

١. أوقف تشغيل مفتاح الطاقة الرئيسي.
٢. ضع الشاشة بحيث تكون مواجهة لأسفل على سطح مستو وثابت أكبر من الشاشة. استخدم طاولة قوية يمكنها تحمل وزن الشاشة بسهولة.
- ملاحظة:** لتجنب خدش لوحة LCD، ضع دائماً قطعة قماش ناعمة، مثل بطانية أكبر من مساحة الشاشة، على الطاولة قبل توجيه الشاشة نحو لأسفل. كما يرجى التأكد من خلو المنضدة من أي شيء يمكن أن يتسبب في تلف الشاشة.
٣. قم بإزالة SLOT COVER (غطاء الفتحة) ① و ② ثم بعد ذلك OPTION COVER (غطاء الخيارات) ① (الشكل ١).
٤. عند استخدام لوحة خيارات من النوع Intel® SDM-L حرك (العمود المركزي) CENTER RAIL (العمود المركزي) ناحية اليمين ثم أزلها. اعكس عملية التثبيت لإعادة تركيبه (الشكل ١-١).
٤. ثبت OPTION COVER (غطاء الخيار) المرفق ② مع المسامير الملولبة التي تمت إزالتها (الشكل ٢).

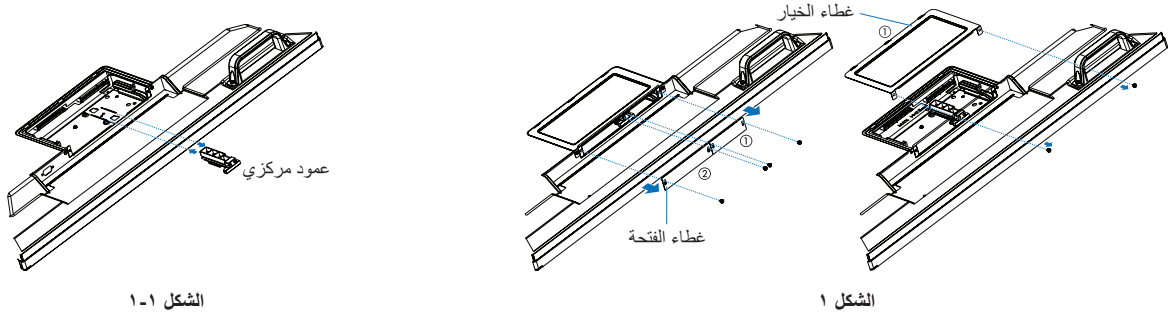
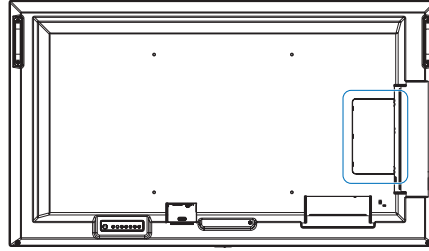

الشكل ١-١

الشكل ١

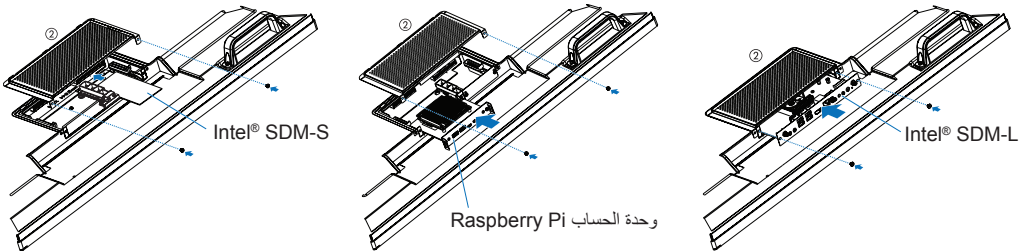

الشكل ٢

٥. قم بإدخال لوحة الخيارات في الشاشة وثبتها في مكان باستخدام المسامير الملولبة التي تم إزالتها (الشكل ٢). (قوة الربط الموصى بها: ٥٠ - ٨٠ نيوتن/سم).

٦. لإغلاق ثقب الفتحة التي لا تستخدمها أعد تركيب SLOT COVER غطاء الفتحة (١) أو (٢) بالمسامير المولدة التي تمت إزالتها (انظر شكل ١). عند تركيب SLOT COVER (غطاء الفتحة) (١) أو (٢) استخدم الفتحات (أ) كما هو موضح إليه أدناه في SLOT COVER (غطاء الفتحة) (الشكل ٣).

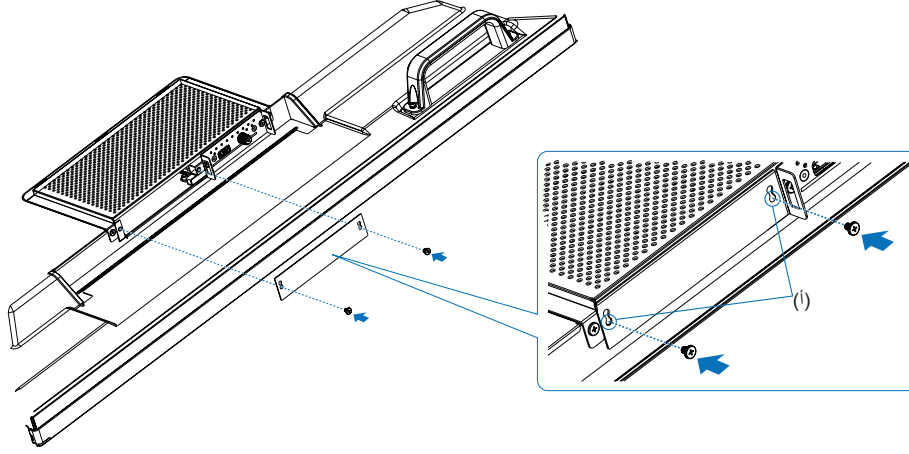

الشكل ٣

ملاحظة: ما لم يتم شراء الشاشة كجزء من باقة حزمة خاصة، فلن تحظى بلوحات خيارات في العلبة أو لوحات مثبتة في الشاشة. هذه ملحقات اختيارية متوفرة للشراء بشكل منفصل. يرجى الاتصال بالمورد لمعرفة لوحات الخيارات المتاحة لشاشتك.

تأكد من إدخال اللوحة داخل الفتحة مع مراعاة الاتجاه الصحيح.

لا تستخدم القوة المفرطة عند التعامل مع لوحة الخيارات قبل تثبيتها بالمسامير.

تحذير: يُرجى الرجوع إلى «تحذير ١٤».