

# 安裝手冊

選配板卡

MultiSync M 系列、P 系列、MA 系列



# 重要資訊

## 安全預防措施和維護



若要取得最佳效能，請在設定和使用 LCD Color Monitor 時注意下列各項：







### 關於符號

為了確保本產品的安全和正確使用，本手冊使用數個符號來防止您和其他人受到傷害，以及財產的損壞。符號和其意義描述如下。請務必先完整了解它們，再閱讀本手冊。







 警告	未注意本符號以及錯誤地處理本產品可能會導致造成主要傷害或死亡的意外。
 小心	未注意本符號以及錯誤地處理本產品可能會導致人身傷害或周圍財產的損害。

### 符號範例

	▲ 指出警告或需要小心。 此符號指出您應該小心觸電。
	⊘ 指出禁止的動作。 此符號指出必須禁止某個項目。
	● 指出必要動作。 此符號指出應該從電源插座拔出電源線。

 警告		
1	 拔出電源線	如果產品故障，則請拔出電源線。 如果產品冒煙或發出強烈氣味或聲音，或者如果產品掉落或機殼損壞，則請關閉產品電源，然後從電源插座拔出電源線。不這樣做不只會導致火災或觸電，還會導致視力損傷。請連絡經銷商進行修復。 絕對不要自行嘗試修復產品。這麼做十分危險。
2	  	請勿開啟或拆卸產品的機殼。 請勿拆解產品。 產品有高電壓區域。打開或拆卸產品機殼以及改裝產品可能導致觸電、火災或其他風險。 應請合格的維修人員進行所有維修工作。
3		如果產品有結構損害，請勿使用。 如果您注意到任何結構損害（例如裂痕或不自然的擺動），應請合格的維修人員進行維修工作。如果在此狀態下使用產品，產品可能會掉落或導致人身傷害。

 警告

4		<p>請小心處理電源線。損害電源線可能會導致火災或觸電。</p> <ul style="list-style-type: none"><li>• 請勿在電源線上放置重物。</li><li>• 請勿在產品下方放置電源線。</li><li>• 請勿使用地毯等物品蓋住電源線。</li><li>• 請勿刮傷或修改電源線。</li><li>• 請勿太用力折彎、扭轉或拉出電源線。</li><li>• 請勿對電源線加熱。</li></ul> <p>如果電源線損害（芯線暴露、金屬線破掉等等），請要求經銷商進行更換。</p>
5		<p>如果您聽到打雷聲，請勿接觸電源插頭。這麼做可能導致觸電。</p>
6		<p>請依據電源線表格來使用此產品所提供的電源線。</p> <p>如果此產品未供應電源線，則請連絡 NEC。對於所有其他情況，請使用插頭樣式與產品所在位置的電源插座符合的電源線。相容的電源線對應至電源插座的 AC 電壓，而且購買國家/地區的安全標準已予以核准，且符合該安全標準。</p>
7		<p>若要正確安裝，強烈建議委託受過培訓服務人員進行安裝。</p> <p>未遵循標準安裝程序可能會導致產品的損害或是使用者或安裝者的傷害。</p>
8	 	<p>請依據下列資訊來安裝產品。</p> <p>在沒有桌面支架或其他裝載附件支撐的情況下，不能使用或安裝本產品。</p> <ul style="list-style-type: none"><li>• M491/M551/M651/MA491/MA551/P495/P555：請勿在地板上透過桌面支架使用此產品。請在桌面上，或透過支撐用的裝載配件來使用此產品。</li></ul> <p>運送、移動或安裝產品時，請由可以抬起產品而不會導致人身傷害或產品損壞的足夠人力進行。</p> <p>我們建議 M431/M491/M551/MA431/MA491/MA551/P435/P495/P555 需要兩位以上的人員，而 M651 需要四位以上的人員。</p> <p>請參閱選配裝載設備隨附的指示，來了解連接或拆卸的詳細資訊。</p> <p>請勿蓋住產品的通風孔。產品安裝不當可能會導致產品損壞、觸電或火災。</p> <p>請勿在下列位置安裝產品：</p> <ul style="list-style-type: none"><li>• 通風不良的空間。</li><li>• 接近散熱器、其他熱源或太陽直接照曬。</li><li>• 持續震動的區域。</li><li>• 潮濕、多灰塵、充滿蒸汽，或多油的區域。</li><li>• 戶外。</li><li>• 高溫、濕度變化快速且可能發生凝結的環境。</li><li>• 天花板或牆壁的強度不足以支撐產品和裝載配件。</li></ul> <p>請勿將產品顛倒過來安裝。</p>



### 警告



防止因地震或其他震動而傾斜或掉落。

為了防止因地震或其他震動傾斜所導致的人身傷害或產品損害，請務必在穩定的位置安裝產品，並採取措施來防止掉落。

防止掉落和傾斜的措施是為了降低傷害的風險，但不保證可有效對抗所有地震。

此產品可能會傾斜，造成人身傷害。

- 搭配使用產品與選用的桌面支架時，請使用可支撐產品重量的繩索或鏈條，將產品固定到牆壁，以防止產品掉落。使用產品或桌面支架所提供的固定夾和螺絲，將繩索或鏈條固定到產品。根據桌面支架，支架具有防止傾斜的結構。
- 請務必先將繩索或鏈條從牆上拆下，再移動產品，以防止人身傷害或產品損害。請參閱桌面支架手冊。

產品可能會掉落，導致人身傷害。

- 請勿嘗試使用安裝安全鋼絲來掛起產品。
- 請在牆壁或天花板上，強度足以支撐產品重量的區域安裝產品。
- 使用掛鉤、有眼螺栓或裝載零件等裝載配件準備好產品，然後使用安全鋼絲固定產品。安全鋼絲不可以太緊。
- 請先確定裝載配件的強度足以支撐產品重量，再進行安裝。







穩定性風險。

產品可能會掉落，因而導致嚴重人身傷害或死亡。為了防止傷害，必須依據安裝指示，將本產品穩固地連接至地板/牆壁。









裝置組合可能會掉落，因而導致嚴重人身傷害或死亡。您可透過採取一些簡單的預防措施來避免許多傷害（特別是發生在兒童身上的傷害），例如：

- 「務必」使用機殼或支架，或產品組合製造商建議的安裝方法。
- 「務必」使用可穩固支撐產品的家具。
- 「務必」確保沒有將產品懸掛在支撐家具的邊緣。
- 「務必」教育兒童，讓其了解為摸到產品或其控制器而攀爬家具的危險性。
- 「務必」安排與產品連接的電源線和纜線的路線，讓他們不會絆倒人、拉扯或纏住。
- 「請勿」將產品放在不穩固的位置。
- 「請勿」在沒有將家具和產品固定至適當的支撐物時，將產品放在位置較高的家具（例如，櫥櫃或書櫃）。
- 「請勿」將產品放在可能放置在產品和支撐家具之間的布或其他物質。
- 「請勿」將可能誘使兒童攀爬的物體（例如玩具或遙控器），放在產品上方或產品放置所在的家具上。
- 如果現有的產品將保持原狀並重新定位，則以上相同的考量事項應適用。

 警告

10		請勿將此產品放置在傾斜或不穩定的手推車、支架或桌子上。這麼做可能會導致掉落或傾斜，並導致人身傷害。
11		請勿將任何種類的物體插入至機殼的插槽。這麼做可能會導致觸電、火災或產品故障。將這些物體遠離孩童和嬰兒。
12		請勿讓任何液體濺到機殼，也不要靠近水的位置使用本產品。 立即關閉電源並從牆上插座拔出產品，然後請合格的維修人員進行維修工作。這樣可能會導致觸電或火災。
13		清理產品時，請勿使用易燃氣體噴霧器來移除灰塵。這麼做可能會導致火災。
14		牢靠地固定選配板卡。 確定使用原本的螺絲將選配板卡固定好，以防止選配板卡從產品上掉落。選配板卡掉落可能會對您造成危險。
15		使用過度恐傷害視力。

 小心

1	  	<p>處理電源線。</p> <p>請小心處理電源線。損害電源線可能會導致火災或觸電。</p> <ul style="list-style-type: none"><li>• 將電源線連接至產品的 AC IN 端子時，請確定完全密實地插入連接器。</li><li>• 使用螺絲和固定夾，將電源線固定到產品，以防止連接鬆脫。 (建議的固定力：120 - 190 N•公分)。</li><li>• 請勿使用潮溼的手來連接或切斷電源線。</li><li>• 連接或切斷電源線時，請握住電源線的插頭來拉出電源線。</li><li>• 基於安全目的，清理產品時，請事先從電源插座拔出電源線。請使用柔軟的乾布，定期清除電源線的灰塵。</li><li>• 移動產品之前，請確定關閉產品電源，然後從電源插座拔出電源線，並確認將產品連接到其他裝置的所有纜線皆已中斷連接。</li><li>• 您未計畫長期使用產品時，請務必從電源插座拔出電源線。</li><li>• 本設備是按照電源線接地的使用情形所設計的。如果電源線未接地，則可能會導致觸電。請確定電源線已接地。</li></ul>
2		<p>請勿捆綁電源線和 USB 纜線。這樣可能會聚熱並導致火災。</p>
3		<p>請勿使用過高電壓來連接 LAN。</p> <p>使用 LAN 纜線時，請勿使用可能具有過高電壓的接線連接至週邊設備裝置。LAN 連接埠上的過高電壓可能導致觸電。</p>
4		<p>請勿爬到產品安裝所在的桌子上。如果附有輪子的桌子未適當鎖定桌輪，則請勿在該桌子上安裝產品。產品可能會掉落，因而導致產品損害或人身傷害。</p>
5		<p>選用桌面支架的安裝、拆卸和高度調整。</p> <ul style="list-style-type: none"><li>• 安裝桌面支架時，請小心處理裝置，以避免夾到您的手指。</li><li>• 在錯誤的高度安裝產品可能會導致傾斜。 請在適當的高度安裝產品，以防止人身傷害或產品損害。</li></ul>
6		<p>請勿推擠產品或攀爬到產品上。請勿抓取或依附在產品上。</p> <p>產品可能會掉落，因而導致產品損害或人身傷害。</p>
7		<p>請勿拍打 LCD 面板表面，這可能會對產品造成嚴重的損害或人身傷害。</p>



小心

8		<p>不正確使用電池可能會導致漏出或爆裂。</p> <ul style="list-style-type: none"> <li>裝入電池，將每個電池的 (+) 和 (-) 符號對齊電池區間的 (+) 和 (-) 符號。</li> <li>請勿混合使用電池品牌。</li> <li>請勿合併使用新和舊電池。這可能會縮短電池壽命，或導致電池液體漏出。</li> <li>立即移除無用的電池，防止電池酸液漏出到電池區間。</li> <li>請勿碰觸漏出的電池酸液，它可能會傷害您的皮膚。</li> <li>將電池放在火源或熱烤箱上，或以機械性的方式，壓碎或切斷電池都可能造成爆裂。</li> <li>將電池放在極高溫的周遭環境，或是放在極低氣壓的環境，都可能造成爆裂或可燃性液體或氣體洩漏。</li> <li>處置電池時，請連絡經銷商或當地相關機構。</li> </ul>
9		在受控發光環境下適合娛樂用途，需避免來自螢幕反光的干擾。
10		冷卻風扇持續運作時，建議一個月至少擦拭清理通風孔一次。不這麼做可能會導致火災、觸電或產品損壞。
11		為了確保產品的可靠性，請至少一年清理機殼後面的通風孔一次，以移除污垢和灰塵。不這麼做可能會導致火災、觸電或產品損壞。
12		使用30分鐘請休息10分鐘。
13		未滿2歲幼兒不看螢幕，2歲以上每天看螢幕不要超過1小時。

#### 電源線表格

插頭類型	北美洲	歐洲大陸	英國	中國	日本
插頭形狀					
地區	美國/加拿大	歐盟	英國	中國	日本
電壓	120*	230	230	220	100

\* 請在 125 V 以下的電源供應器使用此電源線。

注意：此產品只能在購買國家/地區運作。

MultiSync 是 NEC Display Solutions, Ltd. 在日本和其他國家/地區的商標或註冊商標。

Intel 及 Intel 標誌為 Intel Corporation 或其子公司的商標。

所有其他品牌和產品名稱都是其個別擁有者的商標或註冊商標。

## 安裝選配板卡

您可以安裝與 Intel® Smart Display Module Small (Intel® SDM-S) 和 Intel® Smart Display Module Large (Intel® SDM-L) 規格相容的選配板卡。

1. 關閉主要電源開關。
2. 將顯示器面朝下，放在比顯示器螢幕大的平整表面上。使用可輕鬆支撐顯示器重量的堅固桌子。  
注意： 若要避免刮傷 LCD 面板，請一律先在桌上放置軟布（例如比顯示器的螢幕區域還大的毯子），再將顯示器面朝下放置。請確定桌子上沒有會損壞顯示器的物品。
3. 移除 SLOT COVER（插槽蓋）。

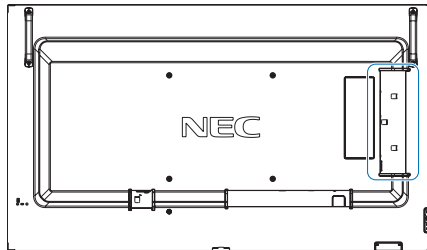

Intel® SDM-S：  
移除 SLOT COVER（插槽蓋）①。

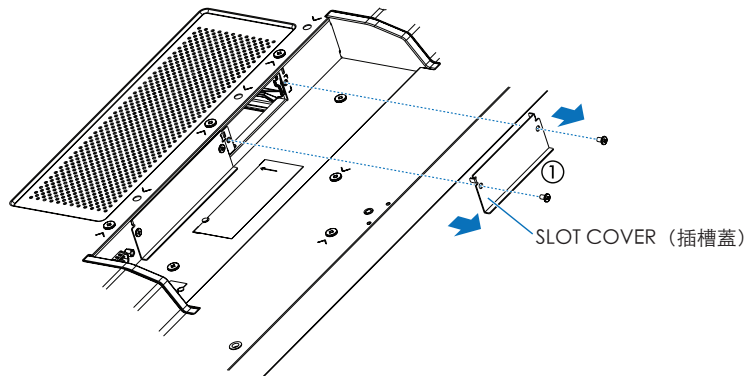

Raspberry Pi 計算模組：  
移除 SLOT COVER（插槽蓋）②。

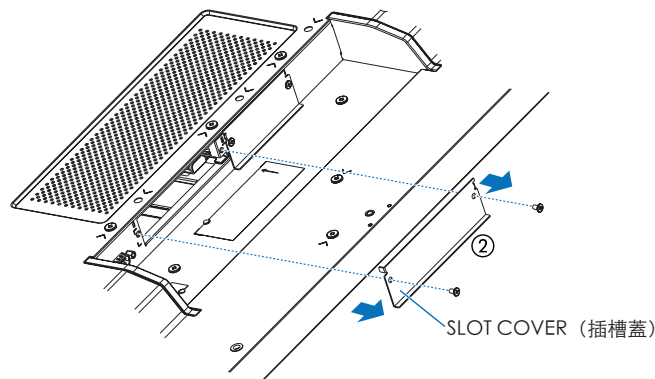



Intel® SDM-L :

移除 SLOT COVER (插槽蓋) ① 和 ② (圖 1)。

將 CENTER RAIL (中心軌道) 向右滑動並拆下。反轉重新連接的處理程序 (圖 1-1)。



圖 1



圖 1-1

將選配板卡插入顯示器，並使用拆下的螺絲使其固定到位 (圖 2)。  
(建議的固定力：50 - 80 N•cm)。

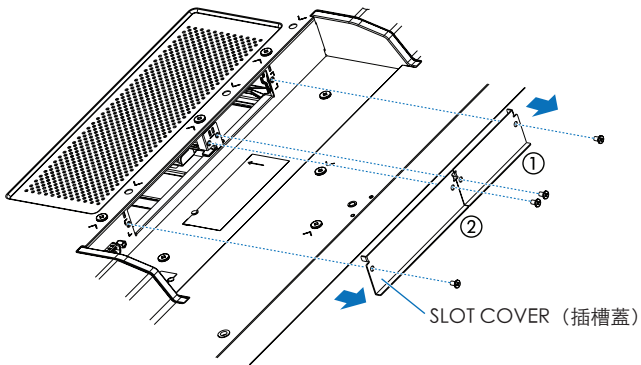

圖 2

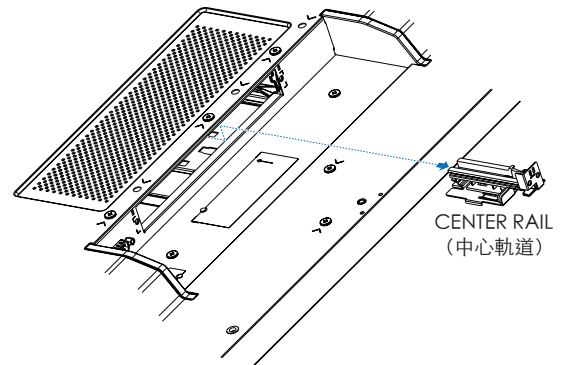
注意：除非將顯示器購買為特殊組合套件的一部分，否則盒子中不會有選配板卡，或不會安裝在顯示器中。這些是可分開購買的選購附件。有關顯示器可用的選配板卡清單，請連絡您的供應商。

確定將板子以正確方向插入插槽。

用螺絲固定好選配板卡，操作時請勿太過用力。

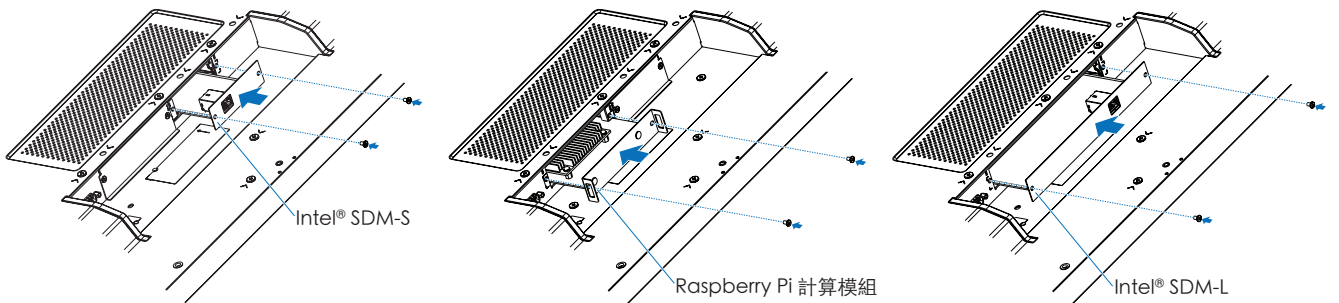
**警告：** 請參閱「警告 14」。