

Příručka k instalaci

Deska pro volitelné doplňky

MultiSync řady M, P a MA



Důležité informace

Bezpečnostní opatření a údržba







CHCETE-LI DOSÁHNOUT OPTIMÁLNÍHO VÝKONU
BAREVNÉHO MONITORU LCD, POSTUPOJTE PŘI
INSTALACI A NASTAVOVÁNÍ PODLE NÁSLEDUJÍCÍCH POKYŇŮ:







Informace o symbolech

Aby bylo zaručeno bezpečné a správné použití tohoto produktu, jsou v této příručce používány různé symboly upozorňující na rizika poranění osob a také vzniku škod na majetku. Tyto symboly a jejich významy jsou popsány níže. Před přečtením této příručky se s nimi důkladně seznáňte.







 VAROVÁNÍ	Pokud neuposlechnete pokynů pro tento symbol a budete s produktem manipulovat nesprávně, může dojít k nehodě s následkem vážného poranění nebo i smrti.
 UPOZORNĚNÍ	Pokud neuposlechnete pokynů pro tento symbol a budete s produktem manipulovat nesprávně, může dojít k poranění osob nebo poškození majetku v blízkosti produktu.

Ukázky symbolů

	 Značí varování nebo upozornění. Tento symbol značí, že hrozí riziko úrazu elektrickým proudem.
	 Značí zakázanou činnost. Tento symbol upozorňuje na akci, kterou nesmíte provést.
	 Značí akci, kterou je nutno provést. Tento symbol upozorňuje, že je nutné odpojit napájecí kabel z elektrické zásuvky.

 VAROVÁNÍ		
1	 ODPOJTE NAPÁJECÍ KABEL	Pokud dojde k selhání produktu, odpojte napájecí kabel. Pokud bude z produktu vycházet kouř, neobvyklý zápach nebo zvuky nebo pokud produkt upadne na zem nebo se rozbije jeho skříň, vypněte napájení produktu a poté vytáhněte napájecí kabel z elektrické zásuvky. Pokud tak neučiníte, může dojít k požáru nebo úrazu elektrickým proudem nebo dokonce poškození zraku. Požádejte prodejce o opravu. Produkt nikdy neopravujte svépomocí. Je to nebezpečné.
2	  	Skříň produktu neotevírejte ani neodnímejte. Produkt nedemontujte. V produktu jsou součásti, které jsou pod vysokým napětím. Při otvírání nebo odstraňování krytů produktu či při úpravě produktu se můžete vystavit nebezpečí úrazu elektrickým proudem, požáru a dalším rizikům. Veškeré zásahy přenechejte kvalifikovaným servisním pracovníkům.
3		Pokud zaznamenáte poškození struktury, produkt přestaňte používat. Pokud si všimnete jakéhokoli konstrukčního poškození, například prasklin nebo uvolněných dílů, obraťte se na kvalifikované servisní pracovníky. Pokud bude produkt v tomto stavu používán, může upadnout nebo způsobit poranění.

 **VAROVÁNÍ**

4		<p>S napájecím kabelem zacházejte opatrně. U poškozeného kabelu hrozí riziko požáru nebo úrazu elektrickým proudem.</p> <ul style="list-style-type: none"> • Na kabel nepokládejte žádné těžké předměty. • Produkt nepokládejte na kabel. • Kabel ničím nezakrývejte. • Dejte pozor, aby se kabel nepoškrábal; kabel neupravujte. • Kabel neohýbejte, nekruťte ani za něj netahejte nadměrnou silou. • Kabel chraňte před vysokými teplotami. <p>Pokud se kabel poškodí (například dojde k odhalení nebo poškození vodičů), požádejte prodejce o nový.</p>
5		Během bouřek se nedotýkejte napájecí zástrčky. Jinak by mohlo dojít k úrazu elektrickým proudem.
6		<p>Ve spojení tímto produktem používejte pouze dodaný napájecí kabel, který je v souladu s níže uvedenou tabulkou obsahující seznam kabelů.</p> <p>Pokud napájecí kabel nebyl s tímto produktem dodán, obraťte se na společnost NEC. Vždy používejte napájecí kabel, jehož zástrčka odpovídá elektrické zásuvce v místě, kde se produkt nachází. Kompatibilní napájecí kabel odpovídá střídavému napětí v elektrické zásuvce a byl schválen na základě souladu s bezpečnostními standardy platnými v zemi nákupu.</p>
7		<p>Instalaci by měl provádět školený technik.</p> <p>Při nedodržení standardního postupu instalace může dojít k poškození produktu nebo poranění uživatele nebo pracovníka provádějícího instalaci.</p>
8	 	<p>Produkt nainstalujte v souladu s následujícími informacemi.</p> <p>Tento produkt nelze používat ani instalovat bez podstavce na stůl a dalšího podpůrného montážního příslušenství.</p> <ul style="list-style-type: none"> • M491/M551/M651/MA491/MA551/P495/P555: Po montáži podstavce na stůl tento produkt NEPOKLÁDEJTE na podlahu. Produkt pokládejte pouze na stůl nebo společně s montážní konstrukcí. <p>Při přepravě, přemísťování nebo instalaci produktu je třeba, aby s ním manipuloval přiměřený počet osob, jinak by mohlo dojít ke zranění osob nebo k poškození produktu.</p> <p>Manipulaci s produkty M431/M491/M551/MA431/MA491/MA551/P435/P495/P555 doporučujeme provádět alespoň ve dvou lidech a s produktem M651 alespoň ve čtyřech lidech.</p> <p>Podrobné informace k montáži a demontáži naleznete v pokynech dodaných s volitelným montážním příslušenstvím.</p> <p>Nezakrývejte větrací otvory na produktu. Nesprávná instalace produktu může vést k jeho poškození a také k úrazu elektrickým proudem nebo požáru.</p> <p>Produkt nepoužívejte na níže uvedených místech:</p> <ul style="list-style-type: none"> • Špatně větrané prostory. • Do blízkosti radiátoru či jiných zdrojů tepla ani jej neumísťujte na přímé sluneční světlo. • Místa s neustálými vibracemi. • Místa s nadměrnou vlhkostí, prašností nebo mastnotami. • Venku. • Místa s vysokou teplotou a v prostředí, kde se rychle mění vlhkost a může pravděpodobně docházet ke kondenzaci. • Stěna či strop musí být schopné unést produkt i montážní příslušenství. <p>Produkt neupevňujte vzhůru nohama.</p>

 **VAROVÁNÍ**



Zavedte opatření, která zabrání převrácení a pádu produktu kvůli zemětřesení a jiným otřesům.

Abyste předešli zranění nebo poškození produktu v důsledku zemětřesení či jiných nárazů, nainstalujte jej do stabilní pozice a proveďte opatření, která zamezí pádu.

Opatření zabraňující pádu a převrácení jsou určena ke snížení rizika zranění, ale nemusí zaručit účinnost v případě některých zemětřesení.

Produkt se může převrátit a způsobit zranění osob.

- Pokud budete produkt používat s volitelným podstavcem na stůl, připevněte jej ke zdi pomocí provazu nebo řetězu, který unese hmotnost produktu, aby nedošlo k pádu produktu. Připevněte provaz nebo řetěz k produktu pomocí svorek a šroubů dodávaných s produktem nebo podstavcem na stůl.
V závislosti na modelu je podstavec na stůl konstruován tak, aby zabránil převrácení.
- Před přenášením produktu odpojte kabel nebo řetěz ze zdi, aby nedošlo ke zranění osob nebo k poškození produktu.
Přečtěte si příručku k podstavci na stůl.

Produkt může upadnout a způsobit zranění osob.

- Nepokoušejte se produkt zavěsit na montážní bezpečnostní kabel.
- Produkt montujte na takové místo na stěně či stropu, které unese hmotnost produktu.
- Produkt upevněte k montážnímu příslušenství, jako je hák, šroub s okem či montážní díly, a poté jej zajistěte bezpečnostním kabelem. Bezpečnostní kabel nesmí být pevně utažený.
- Před montáží produktu zkontrolujte, zda je montážní příslušenství dostatečně silné k tomu, aby produkt s ohledem na jeho hmotnost a velikost uneslo.







Ohrožení stability.

Produkt může upadnout a způsobit vážná i smrtelná poranění. Aby nedošlo ke zranění, je nutné tento produkt bezpečně připevnit na stěnu či k podlaze podle pokynů k montáži.









Produkt může upadnout a způsobit vážná nebo smrtelná poranění. Dodržením následujících jednoduchých opatření zabráníte řadě zranění, především dětí:

- **VŽDY** používejte skříňky, podstavce nebo způsoby montáže, které jsou doporučeny výrobcem příslušného produktu.
- **VŽDY** používejte nábytek, který produkt bezpečně unese.
- **VŽDY** se ujistěte, že produkt nepřesahuje okraj nábytku, který nese jeho hmotnost.
- **VŽDY** poučte děti o nebezpečí spojeném se šplháním na nábytek, aby dosáhly na produkt nebo jeho ovládací prvky.
- **VŽDY** vedte kabely připojené k produktu tak, aby o ně nemohl nikdo zakopnout, aby za ně nemohl nikdo zatáhnout nebo se o ně zachytit.
- **NIKDY** produkt neinstalujte na nestabilní místo.
- **NIKDY** produkt nepokládejte na vysoký nábytek (skříň nebo knihovny), pokud není nábytek i produkt ukotven ke vhodné opoře.
- **NIKDY** produkt nepokládejte na látku ani jiné materiály, které by mohly být mezi produktem a použitým nábytkem.
- **NIKDY** nepokládejte na horní stranu produktu ani na nábytek, na kterém je produkt umístěn, žádné předměty, které by mohly přitahovat pozornost dětí, například hračky nebo dálkové ovladače.
- Pokud se chystáte stávající produkt ponechat či přemístit, je třeba vzít v úvahu stejná výše uvedená upozornění.





 **VAROVÁNÍ**

10		Tento produkt nepokládejte na šikmý nebo nestabilní vozík, stojan nebo stůl. Jinak by mohlo dojít k upadnutí nebo převrácení, což by mohlo způsobit poranění.
11	 	Do otvorů skříně nezasunujte žádné předměty. Mohlo by dojít k úrazu elektrickým proudem, požáru nebo poškození produktu. Uchovávejte nevhodné předměty mimo dosah dětí.
12		Dbejte, aby do skříně nepronikly tekutiny, a produkt nepoužívejte v blízkosti vodního zdroje. Okamžitě produkt vypněte a odpojte od elektrické zásuvky a potom se obraťte na kvalifikovaného servisního pracovníka. Mohlo by dojít k úrazu elektrickým proudem nebo požáru.
13		Při čištění produktu nepoužívejte k odstranění prachu spreje s hořlavým plynem. Mohlo by dojít k požáru.
14		Desku pro volitelné doplňky řádně upevněte. Zkontrolujte, zda je deska pro volitelné doplňky řádně zajištěna původními šrouby, jinak by se mohl volitelný doplněk z produktu uvolnit. Pád desky pro volitelné doplňky vás může ohrozit.

 **UPOZORNĚNÍ**

1	  	<p>Manipulace s napájecím kabelem</p> <p>S napájecím kabelem zacházejte opatrně. U poškozeného kabelu hrozí riziko požáru nebo úrazu elektrickým proudem.</p> <ul style="list-style-type: none"> • Při připojování napájecího kabelu ke konektoru pro vstup střídavého proudu na produktu se ujistěte, že je konektor zcela zasunutý a není uvolněný. • Napájecí kabel upevněte k produktu šroubem a svorkou, aby nedošlo k uvolnění. (Doporučená utahovací síla: 120–190 N•cm). • Napájecí kabel nepřipojujte ani neodpojujte mokřýma rukama. • Při připojování a odpojování napájecího kabelu držte kabel za zástrčku. • Před čištěním produktu odpojte z bezpečnostních důvodů napájecí kabel od elektrické zásuvky. Pravidelně otírejte z napájecího kabelu prach pomocí měkké a suché látky. • Před přemístěním produktu se ujistěte, že je napájení produktu vypnuté, poté vytáhněte napájecí kabel z elektrické zásuvky a zkontrolujte, že jsou všechny kabely připojující produkt k jiným zařízením odpojeny. • Pokud nebudete produkt delší dobu používat, vždy odpojte napájecí kabel od elektrické zásuvky. • Toto zařízení je nutné připojit k uzemněnému napájecímu kabelu. Pokud napájecí kabel není uzemněný, může dojít k úrazu elektrickým proudem. Zkontrolujte, zda je napájecí kabel řádně uzemněný.
2		Nesvazujte napájecí kabel s kabelem USB. Mohlo by se v něm nakumulovat teplo, což by mohlo vést k požáru.
3		Produkt nepřipojujte k síti LAN s vysokým napětím. Používáte-li kabel sítě LAN, nepřipojujte periferní zařízení pomocí kabelů s vysokým napětím. Vysoké napětí na portu LAN může způsobit úraz elektrickým proudem.
4		Na produkt ani na stůl, na kterém je produkt umístěn, nestoupejte. Nepokládejte produkt na stůl s kolečky, která nelze řádně zablokovat. Produkt by mohl upadnout, což by mohlo vést k jeho poškození nebo k poranění.
5		Montáž, demontáž nebo úprava výšky volitelného podstavce na stůl. <ul style="list-style-type: none"> • Při montáži podstavce na stůl zacházejte s produktem opatrně, abyste si nepřiskřípli prsty. • Montáž produktu v nevhodné výšce může způsobit skřípnutí prstů. Produkt montujte ve správné výšce, aby nedošlo ke zranění osob nebo poškození produktu.
6		Na produkt netlačte ani na něj nešplhejte. Produktu se nechtejte ani se na něj nezavěšujte. Produkt by mohl upadnout, což by mohlo vést k jeho poškození nebo k poranění.
7		Nevystavujte povrch panelu LCD nárazům, mohlo by dojít k vážnému poškození produktu nebo k poranění.

 **UPOZORNĚNÍ**

8		<p>Při použití nevhodných baterií může dojít k jejich vytečení nebo explozi.</p> <ul style="list-style-type: none"> • Vložte baterie tak, aby značky (+) a (-) na bateriích byly u příslušných značek (+) a (-) uvnitř ovladače. • Nepoužívejte současně baterie různých značek. • Nepoužívejte současně staré a nové baterie. Jejich životnost se může zkrátit, případně mohou vytéct. • Vybité baterie okamžitě vyjměte, aby nevytekly do ovladače. • Vyteklé kapaliny z baterie se nedotýkejte – mohlo by dojít k poranění pokožky. • Likvidace baterie vhozením do ohně nebo horké trouby nebo mechanické drcení nebo řezání baterie může vést k její explozi. • Ponechání baterie v prostředí s extrémně vysokou teplotou nebo její vystavení extrémně nízkému tlaku vzduchu může mít za následek explozi nebo únik hořlavé kapaliny nebo plynu. • Před likvidací baterie kontaktujte prodejce nebo místní úřady.
9		Vhodné pro zábavní oblast v prostředích s řízeným osvětlením, které brání vzniku rušivých odlesků od obrazovky.
10		Pokud chladicí ventilátor používáte nepřetržitě, doporučujeme ventilační otvory alespoň jednou měsíčně otírat. V opačném případě může dojít k požáru, úrazu elektrickým proudem nebo poškození produktu.
11		K zajištění spolehlivého fungování produktu očistěte nejméně jednou za rok ventilační otvory na zadní straně skříně od prachu a nečistot. V opačném případě může dojít k požáru, úrazu elektrickým proudem nebo poškození produktu.

Tabulka napájecích kabelů

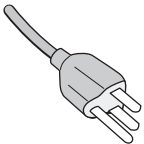
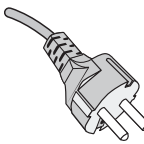
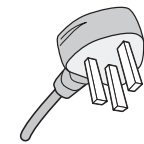
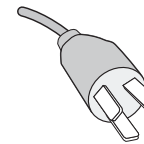
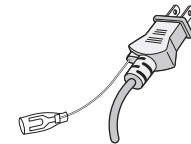
Typ zástrčky	Severoamerická	Kontinentální Evropa	Spojené království	Čínská	Japonská
Tvar zástrčky					
Oblast	USA/Kanada	EU	Spojené království	Čína	Japonsko
Napětí	120*	230	230	220	100

* Tento napájecí kabel použijte při 125 V.

POZNÁMKA: Tento produkt může být opravován pouze v zemi, kde byl zakoupen.

MultiSync je ochranná známka nebo registrovaná ochranná známka společnosti NEC Display Solutions, Ltd., v Japonsku a dalších zemích.

Intel a logo Intel jsou ochranné známky společnosti Intel Corporation nebo přidružených společností.

Všechny ostatní značky a názvy produktů jsou ochranné známky nebo registrované ochranné známky příslušných vlastníků.

Montáž doplňkové desky

Můžete nainstalovat desky pro volitelné doplňky, které jsou kompatibilní s technologiemi Intel® Smart Display Module Small (Intel® SDM-S) a Intel® Smart Display Module Large (Intel® SDM-L).

1. Vypněte hlavní vypínač.
2. Umístěte monitor čelní stranou dolů na rovnou plochu, která má větší rozměr než obrazovka monitoru. Zvolte pevný stůl, který hmotnost monitoru bez problémů unese.

POZNÁMKA: Aby nedošlo k poškrábání displeje LCD při položení monitoru čelní stranou dolů, položte pod monitor měkkou látku, která má větší rozměr než displej. Ujistěte se, že se na stole nenachází nic, co by mohlo monitor poškodit.

3. Sejměte kryt zásuvky.

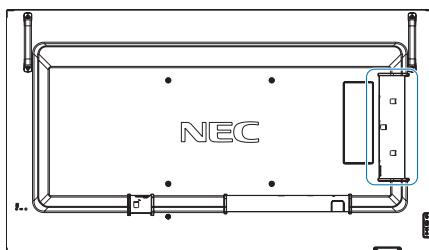

Intel® SDM-S:

Sejměte kryt zásuvky ①.

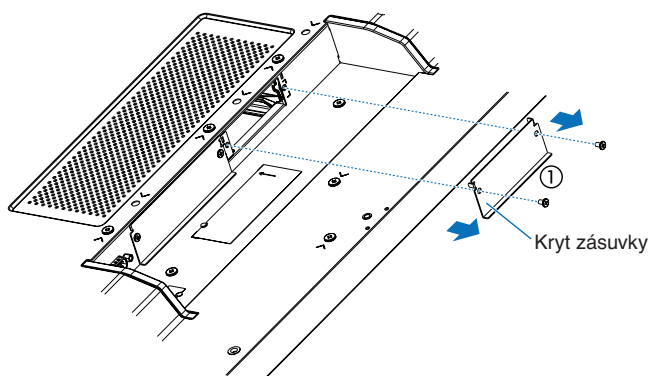

Výpočetní modul Raspberry Pi Compute Module:

Sejměte kryt zásuvky ②.

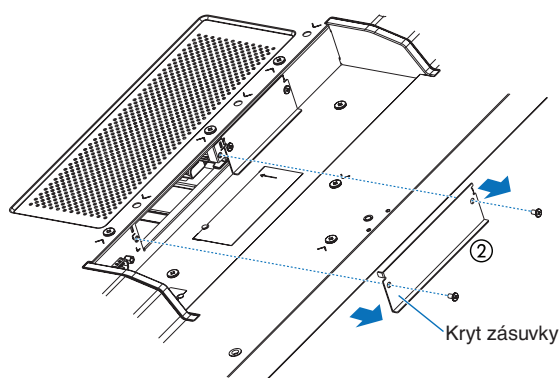

Intel® SDM-L:

Sejměte kryt zásuvky ① a ② (**obrázek 1**).

Posuňte středovou lištu doprava a vyjměte ji. Při jejím opětovném upevňování postupujte opačně (**obrázek 1-1**).

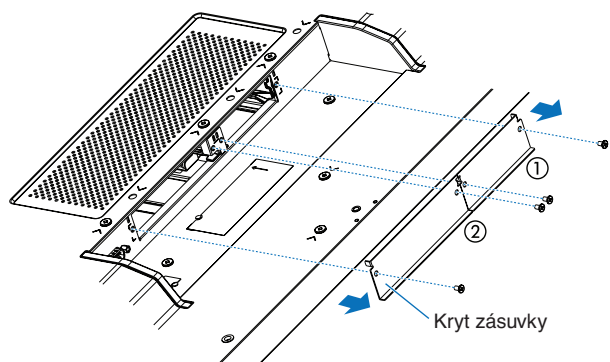

Obrázek 1

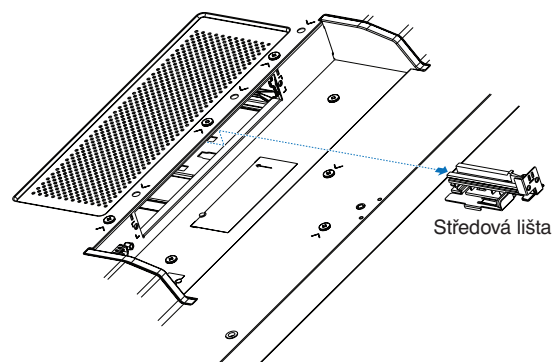

Obrázek 1-1

4. Desku pro volitelné doplňky vložte do monitoru a zajistěte ji demontovanými šrouby (**obrázek 2**).
(Doporučená utahovací síla: 50–80 N•cm).

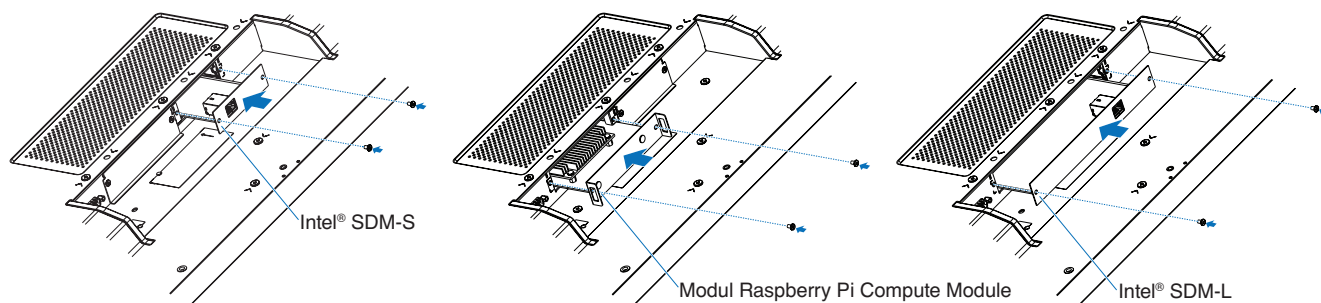

Obrázek 2

POZNÁMKA: Pokud jste monitor nekoupili jako součást speciální sady, nebude se deska pro volitelné doplňky nacházet v balení ani nebude namontovaná v monitoru. Jedná se o volitelné příslušenství pořizované samostatně. Seznam desek pro volitelné doplňky dostupných pro váš monitor si vyžádejte od svého dodavatele.

Desku je nutné do zásuvky zasouvat správně natočenou.

Před zajištěním desky pro volitelné doplňky pomocí šroubů nepůsobte na desku nadměrnou silou.

VAROVÁNÍ: Viz část „[VAROVÁNÍ 14](#)“.