

Manual de instalación

Placa opcional

Serie MultiSync M, serie P, serie MA



Información importante

Medidas de seguridad y mantenimiento







PARA GARANTIZAR EL RENDIMIENTO ÓPTIMO DEL PRODUCTO,
TENGA EN CUENTA LAS SIGUIENTES INSTRUCCIONES AL
CONFIGURAR Y UTILIZAR EL MONITOR EN COLOR LCD:







Acerca de los símbolos

Para garantizar un uso seguro y apropiado del producto, en este manual se utiliza una serie de símbolos que ayudan a evitar lesiones personales y daños materiales. Los símbolos y sus significados están descritos a continuación. Asegúrese de que los comprende en su totalidad antes de leer este manual.







 ADVERTENCIA	Si hace caso omiso de este símbolo y manipula el producto de forma inapropiada, puede sufrir accidentes con resultado de lesiones graves o muerte.
 PRECAUCIÓN	Si hace caso omiso de este símbolo y manipula el producto de forma inapropiada, puede sufrir lesiones personales o daños materiales.

Ejemplos de símbolos

	 Indica advertencia o precaución. Este símbolo indica que debe tener cuidado con las descargas eléctricas.
	 Indica una acción prohibida. Este símbolo indica una prohibición.
	 Indica una acción obligatoria. Este símbolo indica que debe desenchufar el cable de alimentación de la toma de corriente.

 ADVERTENCIA	
1	 <p>DESCONECTE EL CABLE DE ALIMENTACIÓN</p> <p>Desenchufe el cable de alimentación si el producto no funciona bien.</p> <p>Si sale humo del producto o emite olor o ruidos, si se ha caído o se ha roto la carcasa, apague el producto y desenchufe el cable de alimentación de la toma de corriente. Si no lo hace así, puede provocar un incendio o una descarga eléctrica, y puede sufrir lesiones oculares. Póngase en contacto con su distribuidor para repararlo.</p> <p>No intente nunca repararlo por sí mismo. Es peligroso.</p>
2	   <p>No retire ni abra la carcasa del producto.</p> <p>No abra el producto.</p> <p>Hay zonas de alta tensión en el producto. Si se abren o se retiran las carcasas del producto para realizar modificaciones, existe el riesgo de incendiarse o de que sufra descargas eléctricas u otros daños.</p> <p>Las tareas de servicio deberá realizarlas un técnico cualificado.</p>
3	 <p>No utilice el producto si tiene algún daño estructural.</p> <p>Si observa algún daño estructural como, por ejemplo, alguna rotura o un combado que no sea natural, deje que sea el personal de servicio cualificado quien se encargue de las tareas de servicio. Si se usa el producto en estas condiciones, podría caer o provocar daños personales.</p>

 **ADVERTENCIA**

4		<p>Manipule el cable de alimentación con cuidado. Un cable dañado puede provocar incendios o descargas eléctricas.</p> <ul style="list-style-type: none"> • No coloque objetos pesados sobre el cable de alimentación. • No coloque el cable debajo del producto. • No cubra el cable con una alfombra o similar. • No rasgue ni modifique el cable. • No doble o retuerza el cable ni tire de él con excesiva fuerza. • No aplique calor al cable. <p>Si el cable está dañado (los hilos internos están expuestos, rotos, etc.), solicite un recambio a su distribuidor.</p>
5		<p>No toque el cable si oye el sonido de una tormenta. Podría sufrir una descarga eléctrica.</p>
6		<p>Utilice el cable de alimentación que se suministra con el producto según las indicaciones de la tabla de cables de alimentación.</p> <p>Si el producto no incluye ningún cable de alimentación, póngase en contacto con NEC. Para todos los demás casos, utilice el cable de alimentación con el estilo de enchufe que coincida con la toma de corriente donde se encuentra el producto. El cable de alimentación compatible se corresponde con la corriente alterna de la salida de alimentación, está homologado y cumple las normas de seguridad del país en el que ha sido adquirido.</p>
7		<p>Para una instalación adecuada, se recomienda encarecidamente que se acuda a un técnico formado y autorizado.</p> <p>Si no se siguen los procedimientos de montaje estándar es posible que el producto se dañe o el instalador o el usuario sufran alguna lesión.</p>
8	 	<p>Instale el producto teniendo en cuenta la información siguiente.</p> <p>Este producto no puede utilizarse ni instalarse sin el soporte para mesa u otro accesorio de montaje para soporte.</p> <ul style="list-style-type: none"> • M491/M551/M651/MA491/MA551/P495/P555: NO utilice este producto en el suelo con el soporte para mesa. Utilícelo sobre una mesa o con un accesorio de montaje que lo sostenga. <p>Para transportar, mover e instalar el producto, pida ayuda a tantas personas como sea necesario para levantarlo sin que se produzcan lesiones personales ni daños en el producto.</p> <p>Le recomendamos hacerlo con dos o más personas para los modelos M431/M491/M551/MA431/MA491/MA551/P435/P495/P555, y cuatro o más personas para el M651.</p> <p>Consulte las instrucciones incluidas con el equipo de montaje opcional para obtener información detallada sobre el montaje o la desinstalación.</p> <p>No cubra la abertura de ventilación del producto. Una instalación inapropiada del producto puede provocar daños en el producto, incendios o descargas eléctricas.</p> <p>No instale el producto en estas ubicaciones:</p> <ul style="list-style-type: none"> • Espacios con mala ventilación. • Cerca de un radiador o de otras fuentes de calor; no lo exponga directamente a los rayos del sol. • Áreas de vibración continua. • Áreas con humedad, polvo, grasa o vaho. • Exteriores. • Entornos a altas temperaturas donde el grado de humedad cambia rápidamente y da lugar a la formación de condensación. • Un techo o una pared que no sea lo suficientemente fuerte como para soportar el producto y los accesorios de montaje. <p>No instale el producto boca abajo.</p>

 **ADVERTENCIA**



Evite inclinaciones y caídas provocadas por terremotos u otros seísmos.

Para evitar lesiones personales o daños al producto causados por caídas provocadas por terremotos u otros seísmos, asegúrese de instalar el producto en una ubicación estable y tome medidas para evitar que se caiga.

Las medidas para evitar las inclinaciones y las caídas tienen por objeto minimizar el riesgo de lesiones, pero no pueden garantizar la efectividad frente a toda clase de terremotos.

El producto puede inclinarse y provocar daños personales.

- Cuando se utilice el producto con el soporte para mesa opcional, el producto se debe sujetar a la pared con una cuerda o cadena que soporte su peso e impedir así que se caiga. Sujete la cuerda o cadena al producto con las abrazaderas y los tornillos incluidos con el producto o con el soporte para mesa.
Dependiendo del soporte para mesa, el soporte tiene la estructura para impedir la inclinación.
- Asegúrese de quitar la cuerda o la cadena de la pared antes de mover el producto para no causar daños personales ni daños en el producto.
Consulte el manual del soporte para mesa.

El producto puede caer y provocar daños personales.

- No intente colgar el producto usando un cable de seguridad de instalación.
- Instale el producto en alguna zona de la pared o del techo lo suficientemente resistente como para soportar el peso del producto.
- Prepare el producto utilizando accesorios de montaje como, por ejemplo, un gancho, un cáncamo u otras piezas de montaje y, a continuación, fíjelo con un cable de seguridad. El cable instalado no debe estar tenso.
- Antes de montarlo, asegúrese de que los accesorios de montaje sean lo suficientemente resistentes como para soportar el peso y el tamaño del producto.







Peligro de estabilidad.

El producto puede caerse y causar lesiones personales graves o la muerte. Para evitar lesiones, este producto debe estar firmemente conectado al suelo/pared de acuerdo con las instrucciones de instalación.









Un producto puede caerse y causar lesiones personales graves o la muerte. Se pueden evitar numerosas heridas, en especial a los niños, tomando precauciones sencillas como las que se indican a continuación:

- Utilice SIEMPRE carcasas, soportes o métodos de instalación recomendados por el fabricante del producto.
- Utilice SIEMPRE muebles que constituyan un soporte seguro para el producto.
- Asegúrese SIEMPRE de que el producto no sobresale del borde del mueble de soporte.
- Explique SIEMPRE a los niños los riesgos de encaramarse al mueble para alcanzar el producto o sus controles.
- Organice SIEMPRE el recorrido de los cables conectados a su producto para que nadie pueda tropezar con ellos, tirar de los cables o agarrarlos.
- No instale NUNCA el producto en un lugar inestable.
- No coloque NUNCA el producto sobre muebles situados en alto (por ejemplo, armarios de cocina o estanterías de biblioteca) sin fijar tanto el producto como el mueble en cuestión a un soporte adecuado.
- No ponga NUNCA el producto con materiales o tejidos que puedan quedar entre el producto y el mueble de soporte.
- No coloque NUNCA objetos sobre el producto o el mueble que lo sostiene susceptibles de llamar la atención de los niños y que puedan dar lugar a que se encaramen, como juguetes y mandos a distancia.
- Si va a conservar y a cambiar de sitio el producto existente, es preciso adoptar las mismas precauciones descritas anteriormente.

 **ADVERTENCIA**

10		No coloque el producto en una superficie inclinada ni en un soporte inestable. Podría inclinar o hacer volcar el producto y causar daños personales.
11	 	No inserte objetos de ninguna clase en las ranuras de la caja. Puede provocar un incendio, descargas eléctricas o una avería del producto. Mantenga los objetos lejos del alcance de niños y bebés.
12		No vierta ningún líquido en la caja ni utilice el producto cerca del agua. Interrumpa inmediatamente el suministro de corriente y desenchufe el producto de la toma de corriente; a continuación, contacte con el personal de servicio cualificado. Puede originar un incendio o provocar descargas eléctricas.
13		No utilice aerosoles de gas inflamable para quitar el polvo al limpiar el producto. De lo contrario, podría incendiarse.
14		Sujete firmemente la placa opcional. Asegúrese de fijar la placa opcional correctamente con los tornillos originales para evitar que se caiga del producto. La caída de la placa opcional puede resultar peligrosa.

 **PRECAUCIÓN**

1	  	<p>Manipulación del cable de alimentación.</p> <p>Manipule el cable de alimentación con cuidado. Un cable dañado puede provocar incendios o descargas eléctricas.</p> <ul style="list-style-type: none"> • Al conectar el cable de alimentación al terminal de entrada de CA del producto, compruebe que está insertado firmemente y en su totalidad. • Sujete el cable de alimentación al producto con el tornillo y la abrazadera para evitar que se suelte la conexión. (Fuerza de sujeción recomendada: 120 - 190 N•cm.) • No conecte ni desconecte el cable de alimentación con las manos húmedas. • Para conectar o desconectar el cable de alimentación, tire del conector acoplado al cable. • Antes de las tareas de limpieza del producto, por seguridad desenchúfelo de la toma de corriente. Quite el polvo del cable de alimentación con regularidad empleando un paño suave y seco. • Antes de cambiar el producto de sitio, asegúrese de que está apagado, desenchufe el cable de alimentación de la toma de corriente y verifique que todos los cables de conexión del producto con otros dispositivos están desconectados. • Si tiene previsto no usar el producto durante mucho tiempo, desenchúfelo siempre de la toma de corriente. • Este equipo está diseñado para utilizarse con el cable de alimentación conectado a tierra. En caso contrario, puede producirse una descarga eléctrica. Asegúrese de que el cable de alimentación esté debidamente conectado a tierra.
2		No pliegue el cable USB ni el cable de alimentación. Puede recalentarse y provocar un incendio.
3		No conecte a una LAN con un excesivo voltaje. Al utilizar un cable LAN, no conecte el dispositivo periférico con cables que puedan tener excesivo voltaje. Un excesivo voltaje en el puerto de la LAN puede provocar una descarga eléctrica.
4		No se suba al producto ni a la mesa donde está instalado. No instale el producto en una mesa con ruedas si estas no están bloqueadas. El producto podría caer y provocar daños materiales o lesiones personales.
5		Instalación, extracción y ajuste en altura del soporte para mesa opcional. <ul style="list-style-type: none"> • Al instalar el soporte para mesa, sostenga la unidad con cuidado para evitar pellizcarse los dedos. • Instalar el producto a una altura errónea puede causar su caída. Instale el producto a una altura adecuada para que no cause daños personales ni se dañe el producto.
6		No se suba al producto ni lo empuje. No agarre ni se cuelgue del producto. El producto podría caer y provocar daños materiales o lesiones personales.
7		No golpee la superficie del panel LCD, podría provocar daños importantes en el producto o causar lesiones personales.

 **PRECAUCIÓN**





8		<p>El uso incorrecto de las pilas puede provocar fugas o roturas en las mismas.</p> <ul style="list-style-type: none"> • Coloque las pilas de manera que la indicación de los polos (+) y (-) de cada pila corresponda a la indicación (+) y (-) del compartimento. • No mezcle distintas marcas de pila. • No mezcle pilas nuevas y viejas. Si lo hace, puede acortar la duración de la pila o hacer que se produzcan fugas de líquidos en ella. • Retire inmediatamente las pilas agotadas para evitar que el ácido de las mismas se derrame en el compartimento. • Si cae ácido, no lo toque, ya que puede dañarle la piel. • Quemar las pilas o depositarlas en un horno caliente, o bien cortarlas o aplastarlas mecánicamente, puede originar una explosión. • Dejar las pilas en un entorno sujeto a altas temperaturas, o con una presión de aire extremadamente baja, puede originar una explosión o la fuga de líquido inflamable o gas. • Póngase en contacto con su distribuidor o con las autoridades locales cuando se disponga a desechar las pilas.
9		Apto para fines recreativos en entornos con iluminación controlada para evitar las molestias que ocasionan los reflejos de la pantalla.
10		Si el ventilador de refrigeración funciona de forma continuada, se recomienda limpiar las aberturas de ventilación al menos una vez al mes. No hacerlo podría provocar un incendio o descargas eléctricas o daños en el producto.
11		Para garantizar la fiabilidad del producto, limpie una vez al año las aberturas de ventilación de la parte posterior del bastidor para eliminar la suciedad y el polvo. No hacerlo podría provocar un incendio o descargas eléctricas o daños en el producto.

Tabla de cables de alimentación

Tipo de enchufe	América del Norte	Europa	Reino Unido	Chino	Japonés
Forma del enchufe					
Región	EE.UU./Canadá	UE	Reino Unido	China	Japón
Voltaje	120*	230	230	220	100

* Utilice este cable de alimentación en una toma de 125 V.

NOTA: Este producto solo puede recibir asistencia técnica en el país en el que ha sido adquirido.

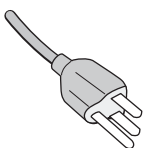
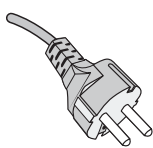
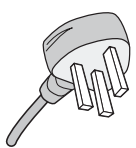
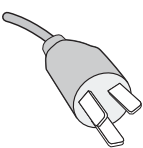
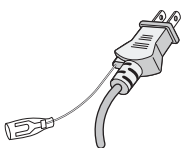
MultiSync es una marca comercial o una marca comercial registrada de NEC Display Solutions, Ltd. en Japón y otros países.

Intel y el logotipo de Intel son marcas comerciales de Intel Corporation o sus subsidiarias.

Todos los nombres de marca y de producto son marcas comerciales o marcas comerciales registradas de sus respectivas empresas.

Instalación de una placa opcional

Puede instalar las placas opcionales compatibles con las especificaciones de Intel® Smart Display Module Small (Intel® SDM-S) e Intel® Smart Display Module Large (Intel® SDM-L).

1. Desactive el interruptor eléctrico principal.
2. Coloque el monitor orientado hacia abajo sobre una superficie uniforme y plana que sea más ancha que la pantalla del monitor. Elija una mesa resistente que pueda soportar fácilmente el peso del monitor.

NOTA: Para evitar rayar el panel LCD, coloque siempre sobre la mesa un paño suave, como una manta que sea más grande que el área de la pantalla del monitor, antes de colocar el monitor boca abajo. Asegúrese de que no hay nada en la mesa que pueda dañar el monitor.

3. Quite la TAPA DE LA RANURA.

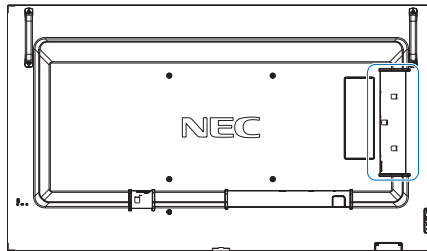

Intel® SDM-S:

Quite la TAPA DE LA RANURA ①.

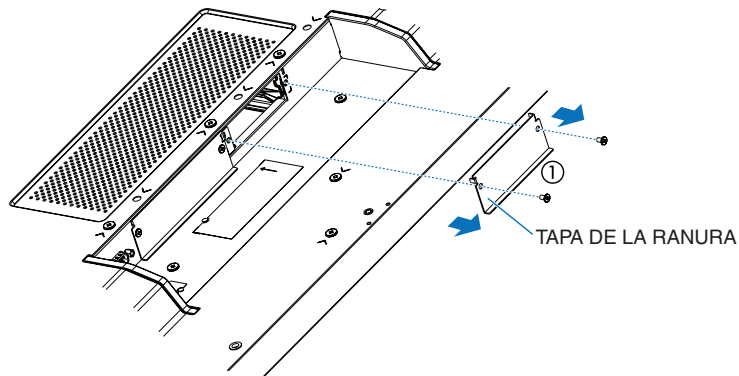

Compute Module de Raspberry Pi:

Quite la TAPA DE LA RANURA ②.

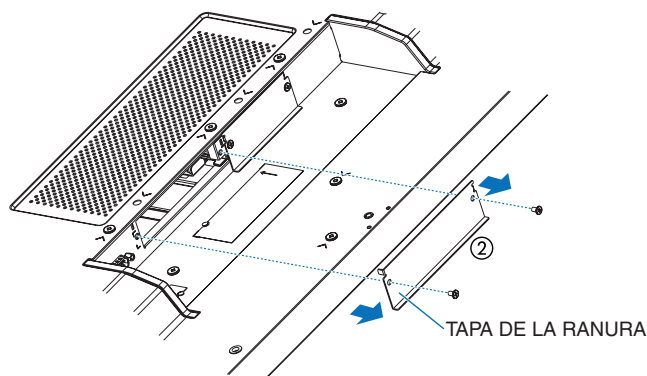

Intel® SDM-L:

Quite la TAPA DE LA RANURA ① y ② (Figura 1).

Deslice la GUÍA CENTRAL hacia la derecha y quítela. Invierta el proceso para volver a montarla (Figura 1-1).



Figura 1



Figura 1-1

4. Inserte la placa opcional en el monitor y sujétela en su sitio con los tornillos que ha extraído (Figura 2). (Fuerza de sujeción recomendada: 50 - 80 N•cm.)

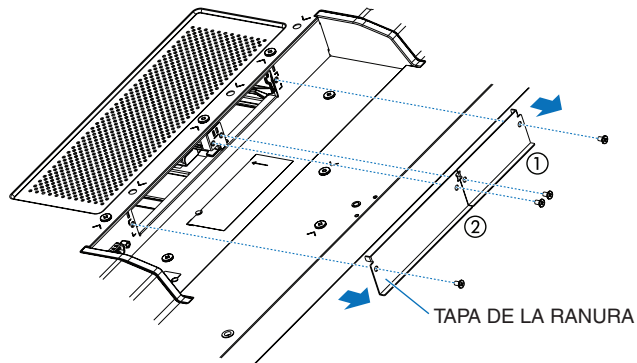

Figura 2

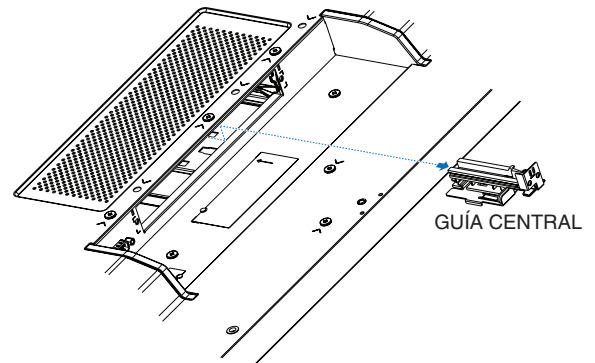
NOTA: A menos que adquiera su monitor en un pack especial, no incluirá placas opcionales en la caja ni instaladas en el monitor. Se trata de accesorios opcionales que se adquieren por separado. Comuníquese con su proveedor para obtener una lista de placas opcionales para su monitor.

Asegúrese de insertar la placa en la ranura con la orientación correcta.

Antes de fijar la placa opcional con los tornillos, procure manipularla sin ejercer demasiada fuerza.

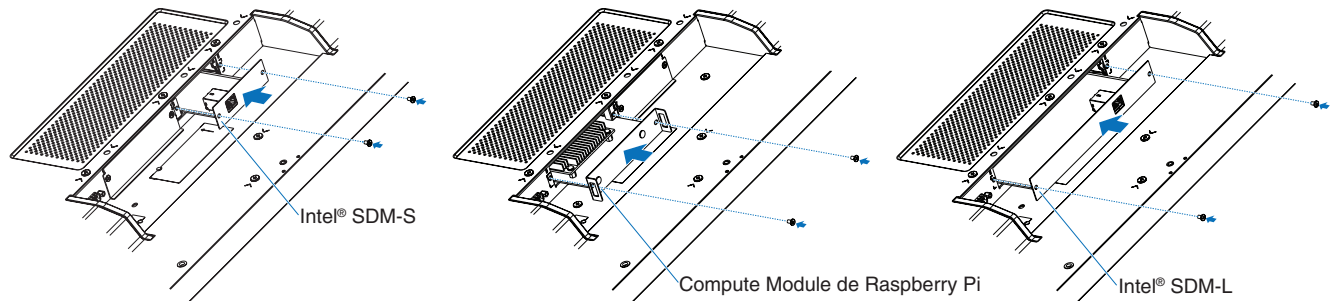
⚠ ADVERTENCIA: Vea “ADVERTENCIA 14”.