

Εγχειρίδιο εγκατάστασης

Προαιρετική πλακέτα

MultiSync M series, P series, MA series



Σημαντικές πληροφορίες

Προφυλάξεις ασφαλείας και συντήρηση







ΓΙΑ ΒΕΛΤΙΣΤΗ ΑΠΟΔΟΣΗ, ΛΑΒΕΤΕ ΥΠΟΨΗ ΤΟ ΕΞΗΣ,
ΟΤΑΝ ΠΡΑΓΜΑΤΟΠΟΙΕΙΤΕ ΕΓΚΑΤΑΣΤΑΣΗ ΚΑΙ
ΧΡΗΣΙΜΟΠΟΙΕΙΤΕ ΤΗΝ ΟΘΟΝΗ LCD:







Σχετικά με τα σύμβολα

Για να εξασφαλιστεί η ασφαλής και ορθή χρήση του προϊόντος, αυτό το εγχειρίδιο χρησιμοποιεί έναν αριθμό συμβόλων για την πρόληψη τραυματισμού σε εσάς και τρίτους, καθώς και την πρόληψη υλικών ζημιών. Παρακάτω περιγράφονται τα σύμβολα και οι σημασίες τους. Φροντίστε να τα κατανοήσετε πολύ καλά πριν διαβάσετε αυτό το εγχειρίδιο.







 ΠΡΟΕΙΔΟΠΟΙΗΣΗ	Αν δεν τηρηθεί αυτό το σύμβολο και γίνει εσφαλμένος χειρισμός του προϊόντος, αυτό μπορεί να οδηγήσει σε ατυχήματα με συνέπεια σοβαρό τραυματισμό ή και θάνατο.
 ΠΡΟΣΟΧΗ	Αν δεν τηρηθεί αυτό το σύμβολο και γίνει εσφαλμένος χειρισμός του προϊόντος, αυτό μπορεί να οδηγήσει σε τραυματισμό σε υλικές βλάβες σε πλησίον περιουσιακά στοιχεία.

Παραδείγματα συμβόλων

	 Επισημαίνει μια προειδοποίηση ή μια ένδειξη προσοχής. Αυτό το σύμβολο επισημαίνει ότι πρέπει να προσέχετε για το ενδεχόμενο ηλεκτροπληξίας.
	 Επισημαίνει μια απαγορευμένη ενέργεια. Αυτό το σύμβολο επισημαίνει κάτι που πρέπει να απαγορεύεται.
	 Επισημαίνει μια υποχρεωτική ενέργεια. Αυτό το σύμβολο επισημαίνει ότι το καλώδιο τροφοδοσίας πρέπει να αποσυνδεθεί από την πρίζα ηλεκτρικού.

 ΠΡΟΕΙΔΟΠΟΙΗΣΗ	
1	 ΑΠΟΣΥΝΔΕΣΤΕ ΤΟ ΚΑΛΩΔΙΟ ΤΡΟΦΟΔΟΣΙΑΣ Αποσυνδέστε το καλώδιο τροφοδοσίας αν το προϊόν δεν λειτουργεί σωστά. Αν το προϊόν εκπέμπει καπνούς ή παράξενες οσμές ή ήχους ή αν έχει πέσει ή έχει σπάσει το περίβλημά του, απενεργοποιήστε το προϊόν και, στη συνέχεια, αποσυνδέστε το καλώδιο τροφοδοσίας από την πρίζα ηλεκτρικού. Αν δεν το κάνετε αυτό, μπορεί όχι μόνο να οδηγήσει σε πυρκαγιά ή ηλεκτροπληξία, αλλά και να προκληθούν προβλήματα όρασης. Για εργασίες επισκευής, επικοινωνήστε με την αντιπροσωπεία. Ποτέ μην προσπαθείτε να επισκευάσετε το προϊόν μόνοι σας. Κάτι τέτοιο είναι επικίνδυνο.
2	   Μην ανοίγετε και μην αφαιρείτε το περίβλημα του προϊόντος. Μην αποσυναρμολογείτε το προϊόν. Στο εσωτερικό του προϊόντος υπάρχουν σημεία με υψηλή ηλεκτρική τάση. Αν ανοίξετε ή αφαιρέσετε τα καλύμματα του προϊόντος και τροποποιήσετε το προϊόν, μπορεί να εκτεθείτε σε κίνδυνο ηλεκτροπληξίας, πυρκαγιάς ή σε άλλους κινδύνους. Για κάθε εργασία σέρβις, απευθυνθείτε στο ειδικευμένο προσωπικό του σέρβις.
3	 Μην χρησιμοποιείτε το προϊόν αν έχει υποστεί δομική ζημιά. Αν παρατηρήσετε οποιαδήποτε δομική ζημιά, όπως ρωγμές ή ασυνήθιστες ταλαντεύσεις, συμβουλευθείτε ειδικευμένο προσωπικό του σέρβις. Αν το προϊόν χρησιμοποιηθεί σε αυτή την κατάσταση, ενδέχεται να πέσει ή να προκαλέσει τραυματισμό.

 **ΠΡΟΕΙΔΟΠΟΙΗΣΗ**

4		<p>Χειρίζεστε το καλώδιο τροφοδοσίας προσεκτικά. Αν φθαρεί το καλώδιο θα μπορούσε να προκληθεί πυρκαγιά ή ηλεκτροπληξία.</p> <ul style="list-style-type: none"> • Μην τοποθετείτε βαριά αντικείμενα επάνω στο καλώδιο. • Μην τοποθετείτε το καλώδιο κάτω από το προϊόν. • Μην καλύπτετε το καλώδιο με μοκέτες, χαλιά κ.λπ. • Μην φθείρετε και μην τροποποιείτε το καλώδιο. • Μην κάμπτετε, συστρέφετε ή τραβάτε το καλώδιο με υπερβολική δύναμη. • Μην εφαρμόζετε θερμότητα στο καλώδιο. <p>Αν το καλώδιο φθαρεί (εκτεθειμένα σύρματα πυρήνας, κομμένα σύρματα κ.λπ.), ζητήστε από την αντιπροσωπεία να σας το αντικαταστήσει.</p>
5		<p>Μην αγγίζετε το βύσμα τροφοδοσίας αν ακούσετε κεραυνούς. Κάτι τέτοιο θα μπορούσε να προκαλέσει ηλεκτροπληξία.</p>
6		<p>Χρησιμοποιήστε το καλώδιο τροφοδοσίας που παρέχεται με αυτό το προϊόν σύμφωνα με τον πίνακα καλωδίων τροφοδοσίας.</p> <p>Αν το προϊόν δεν συνοδεύεται από καλώδιο τροφοδοσίας, απευθυνθείτε στην NEC. Για κάθε άλλη περίπτωση, χρησιμοποιείτε το καλώδιο τροφοδοσίας με τύπο βύσματος που ταιριάζει στην πρίζα ηλεκτρικού στο σημείο όπου θα εγκατασταθεί το προϊόν. Το συμβατό καλώδιο τροφοδοσίας αντιστοιχεί στην τάση εναλλασσόμενου ρεύματος της πρίζας ηλεκτρικού και έχει εγκριθεί από και συμμορφώνεται με τα πρότυπα ασφαλείας στη χώρα αγοράς.</p>
7		<p>Για κατάλληλη εγκατάσταση, συνιστάται ιδιαίτερως η απασχόληση εκπαιδευμένου τεχνικού.</p> <p>Αν δεν τηρηθούν οι τυπικές διαδικασίες τοποθέτησης, μπορεί να προκληθεί ζημιά στον εξοπλισμό ή τραυματισμός του χρήστη ή του τεχνικού εγκατάστασης.</p>
8	 	<p>Εγκαταστήστε το προϊόν σύμφωνα με τις πληροφορίες που ακολουθούν.</p> <p>Το προϊόν αυτό δεν μπορεί να χρησιμοποιηθεί ή να τοποθετηθεί χωρίς την επιτραπέζια βάση ή άλλο αξεσουάρ στερέωσης για την υποστήριξή του.</p> <ul style="list-style-type: none"> • M491/M551/M651/MA491/MA551/P495/P555: ΜΗ χρησιμοποιείτε αυτό το προϊόν στο πάτωμα με την επιτραπέζια βάση. Χρησιμοποιήστε το προϊόν επάνω στο τραπέζι ή με ένα εξάρτημα στερέωσης για στήριξη. <p>Όταν μεταφέρετε, μετακινείτε ή εγκαθιστάτε το προϊόν, χρησιμοποιήστε όσα άτομα χρειάζεται ώστε να μπορούν να σηκώσουν το προϊόν χωρίς να προκληθεί τραυματισμός σε άτομα ή βλάβη στο προϊόν.</p> <p>Συνιστούμε δύο ή περισσότερα άτομα για τις M431/M491/M551/MA431/MA491/MA551/P435/P495/P555, τέσσερα ή περισσότερα άτομα για την M651.</p> <p>Ανατρέξτε στις οδηγίες που συνοδεύουν τον προαιρετικό εξοπλισμό στερέωσης για λεπτομερείς πληροφορίες σχετικά με την προσάρτηση ή τη στερέωση.</p> <p>Μην καλύπτετε τα ανοίγματα εξαερισμού του προϊόντος. Η ακατάλληλη εγκατάσταση του προϊόντος μπορεί να προκαλέσει ζημιά στο προϊόν, ηλεκτροπληξία ή πυρκαγιά.</p> <p>Μην εγκαθιστάτε το προϊόν σε σημεία όπως τα παρακάτω:</p> <ul style="list-style-type: none"> • Χώροι που δεν αερίζονται επαρκώς. • Κοντά σε σώμα καλοριφέρ, άλλες πηγές θερμότητας ή σε απευθείας ηλιακό φως. • Χώροι που δέχονται συνεχείς κραδασμούς. • Χώροι με υψηλή υγρασία, σκόνη ή όπου υπάρχουν λάδια. • Υπαιθριοί χώροι. • Περιβάλλοντα με υψηλή θερμοκρασία, στα οποία η υγρασία εναλλάσσεται ταχύτατα και υπάρχει πιθανότητα συμπύκνωσης υγρασίας. • Μια οροφή ή ένας τοίχος που δεν είναι αρκετά ανθεκτικά ώστε να στηρίζουν την οθόνη και τα εξαρτήματα στερέωσης. <p>Μην στερεώνετε το προϊόν τοποθετημένο ανάποδα.</p>

 ΠΡΟΕΙΔΟΠΟΙΗΣΗ



Προστατέψτε το προϊόν για περίπτωση ανατροπής και πτώσης σε περίπτωση σεισμού ή άλλων δονήσεων. Για να μην προκληθεί τραυματισμός σε ανθρώπους ή βλάβη στο προϊόν λόγω πτώσης σε περίπτωση σεισμού ή άλλων δονήσεων, βεβαιωθείτε ότι το έχετε εγκαταστήσει σε σταθερό σημείο και ότι έχετε λάβει τα απαραίτητα μέτρα για να αποφύγετε την πτώση του.

Τα μέτρα πρόληψης πτώσης και ανατροπής προορίζονται για μείωση του κινδύνου τραυματισμού, ωστόσο ίσως να μην είναι εγγυημένη η αποτελεσματικότητά τους σε όλες τις περιπτώσεις σεισμών.

Το προϊόν μπορεί να ανατραπεί και να προκαλέσει τραυματισμό.

- Όταν χρησιμοποιείτε το προϊόν με την προαιρετική επιτραπέζια βάση, στερεώστε το προϊόν σε τοίχο χρησιμοποιώντας σκοινί ή αλυσίδα που να μπορεί να αντέξει το βάρος του προϊόντος ώστε να αποφευχθεί η πτώση του. Στερεώστε το σκοινί ή την αλυσίδα στο προϊόν με τους παρεχόμενους σφιγκτήρες και βίδες που συνοδεύουν το προϊόν ή την επιτραπέζια βάση. Ανάλογα με τον τύπο επιτραπέζιας βάσης, η βάση μπορεί να είναι κατάλληλης δομής ώστε να αποτρέπεται η ανατροπή.
- Πρωτού μετακινήσετε το προϊόν, αφαιρέστε το σκοινί ή την αλυσίδα από τον τοίχο, ώστε να αποτρέψετε την πρόκληση τραυματισμού ή την πρόκληση ζημιάς στο προϊόν. Ανατρέξτε στο εγχειρίδιο χρήσης της επιτραπέζιας βάσης.

Το προϊόν μπορεί να πέσει και να προκαλέσει τραυματισμό.

- Μην επιχειρήσετε να κρεμάσετε το προϊόν χρησιμοποιώντας σύρμα ασφαλείας εγκατάστασης.
- Εγκαταστήστε το προϊόν σε σημείο όπου ο τοίχος ή η οροφή είναι αρκετά ανθεκτικά για να σηκώσουν το βάρος του.
- Προετοιμάστε το προϊόν με τη χρήση εξαρτημάτων στερέωσης όπως ένας γάντζος, ένας κρίκος ή άλλα εξαρτήματα και στερεώστε το με ένα σύρμα ασφαλείας. Το σύρμα ασφαλείας δεν θα πρέπει να είναι σφιχτό.
- Πριν στερεώσετε το προϊόν, θα πρέπει να βεβαιωθείτε ότι τα εξαρτήματα στερέωσης είναι αρκετά ανθεκτικά για να στηρίζουν το βάρος και τις διαστάσεις του.







Κίνδυνος σταθερότητας.

Το προϊόν μπορεί να πέσει και να προκαλέσει σοβαρό τραυματισμό ή θάνατο. Για να αποτραπεί τυχόν τραυματισμός, το προϊόν πρέπει να είναι στερεωμένο με ασφάλεια στο δάπεδο/στον τοίχο, σύμφωνα με τις οδηγίες εγκατάστασης.









Ένα σετ προϊόντος μπορεί να πέσει και να προκαλέσει σοβαρό τραυματισμό ή θάνατο. Πολλοί τραυματισμοί, ιδίως σε παιδιά, μπορούν να αποφευχθούν με τη λήψη απλών προφυλάξεων:

- ΠΑΝΤΑ να χρησιμοποιείτε περιβλήματα ή βάσεις ή μεθόδους εγκατάστασης που συνιστώνται από τον κατασκευαστή του σετ προϊόντος.
- ΠΑΝΤΑ να χρησιμοποιείτε έπιπλα που μπορούν να υποστηρίξουν το προϊόν με ασφάλεια.
- ΠΑΝΤΑ να εξασφαλίζεται ότι το προϊόν δεν προεξέχει από τα άκρα του επίπλου που το υποστηρίζει.
- ΠΑΝΤΑ να ενημερώνετε τα παιδιά σχετικά με τους κινδύνους που ελλοχεύουν σε περίπτωση που ανεβούν στο έπιπλο για να φτάσουν το προϊόν ή τα στοιχεία ελέγχου του.
- ΠΑΝΤΑ να δρομολογείτε τα καλώδια που είναι συνδεδεμένα στο προϊόν έτσι ώστε να μην είναι δυνατό να σκοντάψει κάποιος επάνω τους, να τα τραβήξει ή να τα πιάσει για να στηριχτεί.
- ΠΟΤΕ μην τοποθετείτε ένα προϊόν σε ασταθή τοποθεσία.
- ΠΟΤΕ τοποθετείτε το προϊόν επάνω σε ψηλά έπιπλα (π.χ., ντουλάπια ή βιβλιοθήκες) χωρίς να έχετε στερεώσει το έπιπλο και να έχετε τοποθετήσει το προϊόν σε κατάλληλη βάση στήριξης.
- ΠΟΤΕ μην τοποθετείτε το προϊόν επάνω σε ύφασμα ή άλλα υλικά που μπορεί να παρεμβάλλονται μεταξύ του προϊόντος και του επίπλου στήριξης.
- ΠΟΤΕ μην τοποθετείτε επάνω στο προϊόν ή στο έπιπλο στο οποίο στηρίζεται το προϊόν αντικείμενα που μπορεί να δαλεάσουν μικρά παιδιά να σκαρφαλώσουν, όπως παιχνίδια και τηλεχειριστήρια.
- Αν το υπάρχον προϊόν πρόκειται να διατηρηθεί και να μεταφερθεί σε άλλη θέση, θα πρέπει να προσέξετε τα ίδια σημεία όπως παραπάνω.





 ΠΡΟΕΙΔΟΠΟΙΗΣΗ

10		Μην τοποθετείτε το προϊόν επάνω σε κεκλιμένη ή ασταθή βάση μεταφοράς, βάση στήριξης ή τραπέζι. Αν το κάνετε αυτό, το προϊόν μπορεί να πέσει ή να ανατραπεί και να προκαλέσει τραυματισμό.
11	 	Μην εισάγετε αντικείμενα οποιουδήποτε είδους μέσα στις σχισμές του περιβλήματος. Έτσι μπορεί να προκληθεί ηλεκτροπληξία, πυρκαγιά ή βλάβη στο προϊόν. Φυλάτε τα αντικείμενα μακριά από μικρά παιδιά και μωρά.
12		Μην χύνετε υγρά μέσα στο περίβλημα και μην χρησιμοποιείτε το προϊόν κοντά σε νερό. Κλείστε αμέσως τον διακόπτη λειτουργίας, αποσυνδέστε το προϊόν από την πρίζα του τοίχου και, στη συνέχεια, αναθέστε την επισκευή σε ειδικευμένο προσωπικό σέρβις. Έτσι ίσως προκληθεί ηλεκτροπληξία ή να ξεκινήσει πυρκαγιά.
13		Μην χρησιμοποιείτε σπρέι εύφλεκτων αερίων για να απομακρύνετε τη σκόνη κατά τον καθαρισμό του προϊόντος. Έτσι μπορεί να προκληθεί πυρκαγιά.
14		Στερεώστε γερά την προαιρετική πλακέτα. Για να μην πέσει η προαιρετική πλακέτα από το προϊόν, φροντίστε να τη στερεώσετε με ασφάλεια με τις αρχικές βίδες. Αν μια προαιρετική πλακέτα πέσει κάτω, μπορεί να εκτεθείτε σε κίνδυνο.

 ΠΡΟΣΟΧΗ

1	  	<p>Χειρισμός του καλώδιου τροφοδοσίας.</p> <p>Χειρίζετε το καλώδιο τροφοδοσίας προσεκτικά. Αν φθαρεί το καλώδιο θα μπορούσε να προκληθεί πυρκαγιά ή ηλεκτροπληξία.</p> <ul style="list-style-type: none">• Όταν συνδέετε το καλώδιο τροφοδοσίας στην υποδοχή AC IN του προϊόντος, προσέξτε ώστε το βύσμα να τοποθετείται εντελώς μέσα και να είναι ασφαλές.• Στερεώστε το καλώδιο τροφοδοσίας στο προϊόν, συνδέοντας τη βίδα και τον σφιγκτήρα, ώστε να αποτρέψετε τη χαλαρή σύνδεση. (Προτεινόμενη δύναμη στερέωσης: 120~190 N•cm).• Μην συνδέετε και μην αποσυνδέετε το καλώδιο τροφοδοσίας με βρεγμένα χέρια.• Όταν συνδέετε ή αποσυνδέετε το καλώδιο τροφοδοσίας, τραβάτε το καλώδιο τροφοδοσίας κρατώντας το από το βύσμα του.• Για λόγους ασφαλείας όταν καθαρίζετε το προϊόν, αποσυνδέετε πρώτα το καλώδιο τροφοδοσίας από την πρίζα ηλεκτρικού. Ξεσκονίζετε τακτικά το καλώδιο τροφοδοσίας, με ένα απαλό στεγνό πανί.• Πριν μετακινήσετε το προϊόν, βεβαιωθείτε ότι η παροχή ρεύματος στο προϊόν είναι απενεργοποιημένη, στη συνέχεια αποσυνδέστε το καλώδιο τροφοδοσίας από την πρίζα ηλεκτρικού και ελέγξτε ότι είναι αποσυνδεδεμένα όλα τα καλώδια που συνδέουν το προϊόν με άλλες συσκευές.• Όταν δεν σκοπεύετε να χρησιμοποιήσετε το προϊόν για μεγάλο χρονικό διάστημα, πάντα να αποσυνδέετε το καλώδιο τροφοδοσίας από την πρίζα ηλεκτρικού.• Ο συγκεκριμένος εξοπλισμός έχει σχεδιαστεί για χρήση όταν το καλώδιο τροφοδοσίας είναι συνδεδεμένο με γείωση. Αν το καλώδιο τροφοδοσίας δεν είναι συνδεδεμένο με τη γείωση μπορεί να προκληθεί ηλεκτροπληξία. Φροντίστε το καλώδιο τροφοδοσίας να είναι σωστά γειωμένο.
2		<p>Μην δένετε μεταξύ τους το καλώδιο τροφοδοσίας και το καλώδιο USB. Μπορεί να παγιδευτεί θερμότητα και να προκληθεί πυρκαγιά.</p>
3		<p>Μην συνδέετε σε δίκτυο LAN με υπέρταση.</p> <p>Όταν χρησιμοποιείτε καλώδιο LAN, μην το συνδέετε με περιφερειακές συσκευές με καλωδιώσεις με υπέρταση. Η υπέρταση στη θύρα LAN μπορεί να προκαλέσει ηλεκτροπληξία.</p>
4		<p>Μην ανεβαίνετε επάνω στην επιφάνεια, στην οποία είναι εγκατεστημένο το προϊόν. Μην εγκαθιστάτε το προϊόν επάνω σε τραπέζι με ρόδες, αν οι ρόδες του τραπεζιού δεν έχουν κλειδωθεί με ασφάλεια. Το προϊόν μπορεί να πέσει και να προκληθεί ζημιά στο προϊόν ή τραυματισμός.</p>
5		<p>Εγκατάσταση, αφαίρεση και ρύθμιση ύψους της προαιρετικής επιτραπέζιας βάσης.</p> <ul style="list-style-type: none">• Κατά την εγκατάσταση της επιτραπέζιας βάσης, χειρίζεστε με προσοχή τη μονάδα προς αποφυγή παγίδευσης των δαχτύλων σας.• Αν εγκαταστήσετε το προϊόν σε λάθος ύψος μπορεί να προκληθεί ανατροπή του. Εγκαταστήστε το προϊόν στο κατάλληλο ύψος, για να μην προκληθεί τραυματισμός σε ανθρώπους ή ζημιά στο προϊόν.
6		<p>Μην σπρώχνετε το προϊόν και μην ανεβαίνετε επάνω του. Μην πιάνετε από το προϊόν και μην κρεμιάστε από αυτό.</p> <p>Το προϊόν μπορεί να πέσει και να προκληθεί ζημιά στο προϊόν ή τραυματισμός.</p>
7		<p>Μην χτυπάτε την επιφάνεια του πάνελ LCD, έτσι ενδέχεται να προκληθεί σημαντική βλάβη στο προϊόν ή τραυματισμός.</p>

ΠΡΟΣΟΧΗ

8		<p>Η εσφαλμένη χρήση των μπαταριών μπορεί να προκαλέσει διαρροές ή θραύση.</p> <ul style="list-style-type: none"> • Τοποθετήστε μπαταρίες προσαρμόζοντας τις ενδείξεις (+) και (-) κάθε μπαταρίας στις ενδείξεις (+) και (-) της θήκης των μπαταριών. • Μη χρησιμοποιείτε μαζί μπαταρίες διαφορετικής εταιρείας. • Μη συνδυάζετε καινούριες και παλιές μπαταρίες. Αυτό μπορεί να μικρύνει τη διάρκεια ζωής της μπαταρίας ή να προκαλέσει διαρροή υγρών μπαταρίας. • Αφαιρέστε τις εξαντλημένες μπαταρίες αμέσως για αποφυγή διαρροής οξέων μπαταρίας στη θήκη των μπαταριών. • Μην αγγίζετε το εκτεθειμένο οξύ μπαταρίας, καθώς μπορεί να τραυματίσει το δέρμα σας. • Η απόρριψη μπαταριών σε φωτιά ή σε αναμμένο φούρνο ή η μηχανική σύνθλιψη ή η κοπή των μπαταριών μπορεί να οδηγήσουν σε έκρηξη. • Αν μια μπαταρία αφευθεί σε περιβάλλον με εξαιρετικά υψηλές θερμοκρασίες ή αν υποβληθεί σε εξαιρετικά χαμηλή πίεση αέρα, το αποτέλεσμα μπορεί να είναι έκρηξη ή διαρροή εύφλεκτου υγρού ή αερίου. • Επικοινωνήστε με το κατάστημα αγοράς ή τις τοπικές αρχές για την απόρριψη των μπαταριών.
9		<p>Είναι κατάλληλο για ψυχαγωγικούς σκοπούς σε ελεγχόμενα φωτεινά περιβάλλοντα, ώστε να αποφεύγονται οι ενοχλητικές ανατακλάσεις από την οθόνη.</p>
10		<p>Αν ο ανεμιστήρας ψύξης λειτουργεί συνεχώς, συνιστάται να σκουπίζετε τις οπές εξαερισμού τουλάχιστον μία φορά το μήνα. Αν δεν το κάνετε αυτό, μπορεί να προκληθεί πυρκαγιά ή ηλεκτροπληξία ή βλάβη στο προϊόν.</p>
11		<p>Για να διασφαλίσετε την αξιοπιστία του προϊόντος, καθαρίζετε τις οπές εξαερισμού στην πίσω πλευρά του περιβλήματος τουλάχιστον μία φορά τον χρόνο για να αφαιρέσετε τη βρωμιά και τη σκόνη. Αν δεν το κάνετε αυτό, μπορεί να προκληθεί πυρκαγιά ή ηλεκτροπληξία ή βλάβη στο προϊόν.</p>

Πίνακας καλωδίων τροφοδοσίας

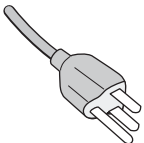
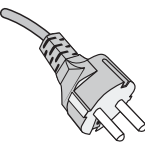
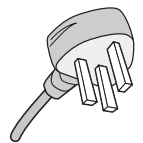
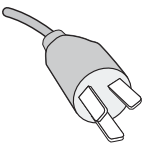
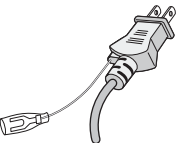
Τύπος βύσματος	Βόρεια Αμερική	Ηπειρωτική Ευρώπη	H.B.	Κινέζικος	Ιαπωνικός
Σχήμα βύσματος					
Περιοχή	Η.Π.Α./Καναδάς	ΕΕ	H.B.	Κίνα	Ιαπωνία
Τάση	120*	230	230	220	100

* Χρησιμοποιήστε αυτό το καλώδιο τροφοδοσίας με παροχή 125 V.

ΣΗΜΕΙΩΣΗ: Αυτό το προϊόν μπορεί να επισκευαστεί μόνο στη χώρα αγοράς.

Η ονομασία MultiSync είναι εμπορικό σήμα ή σήμα κατατεθέν της NEC Display Solutions, Ltd., στην Ιαπωνία και σε άλλες χώρες.

Η ονομασία Intel και το λογότυπο Intel είναι εμπορικά σήματα της Intel Corporation ή των θυγατρικών της.

Όλες οι άλλες εμπορικές ονομασίες και οι ονομασίες προϊόντων αποτελούν σήματα κατατεθέντα των αντίστοιχων κατόχων τους.

Τοποθέτηση προαιρετικής πλακέτας

Μπορείτε να εγκαταστήσετε προαιρετικές πλακέτες που είναι συμβατές με τις προδιαγραφές Intel® Smart Display Module Small (Intel® SDM-S) και Intel® Smart Display Module Large (Intel® SDM-L).

1. Θέστε εκτός λειτουργίας τον κύριο διακόπτη λειτουργίας.
2. Ακουμπήστε την οθόνη με την πρόσοψη προς τα κάτω σε μια επίπεδη οριζόντια επιφάνεια μεγαλύτερων διαστάσεων από την επιφάνεια της οθόνης. Χρησιμοποιήστε ένα γερό τραπέζι που μπορεί να στηρίξει με ευκολία το βάρος της οθόνης.

ΣΗΜΕΙΩΣΗ: Για να μην προκληθούν γρατζουνιές στην οθόνη, τοποθετείτε πάντα ένα μαλακό πανί, όπως μια κουβέρτα, μεγαλύτερων διαστάσεων από την επιφάνεια της οθόνης, στο τραπέζι πριν ξαπλώσετε την οθόνη με την πρόσοψη προς τα κάτω. Βεβαιωθείτε ότι δεν υπάρχει τίποτα πάνω στο τραπέζι που να μπορεί να προκαλέσει βλάβη στην οθόνη.

3. Αφαιρέστε το ΚΑΠΑΚΙ ΥΠΟΔΟΧΗΣ.

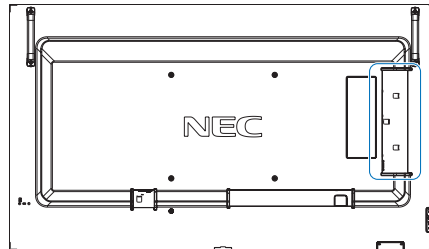

Intel® SDM-S:

Αφαιρέστε το ΚΑΠΑΚΙ ΥΠΟΔΟΧΗΣ ①.

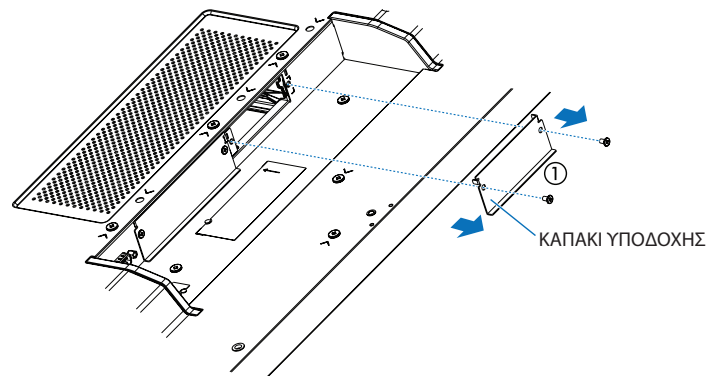

Raspberry Pi Compute Module:

Αφαιρέστε το ΚΑΠΑΚΙ ΥΠΟΔΟΧΗΣ ②.

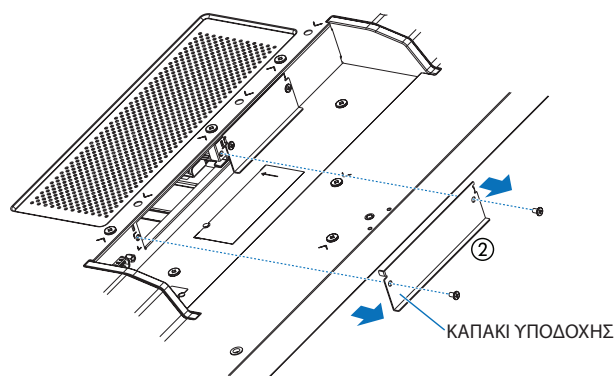

Intel® SDM-L:

Αφαιρέστε το ΚΑΠΑΚΙ ΥΠΟΔΟΧΗΣ ① και ② (Σχήμα 1).

Σύρετε την ΚΕΝΤΡΙΚΗ ΡΑΓΑ προς τα δεξιά και αφαιρέστε την. Αντιστρέψτε τη διαδικασία για να την επανατοποθετήσετε (Σχήμα 1-1).

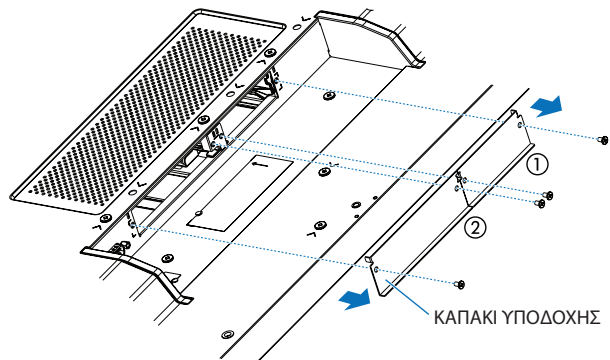

Σχήμα 1

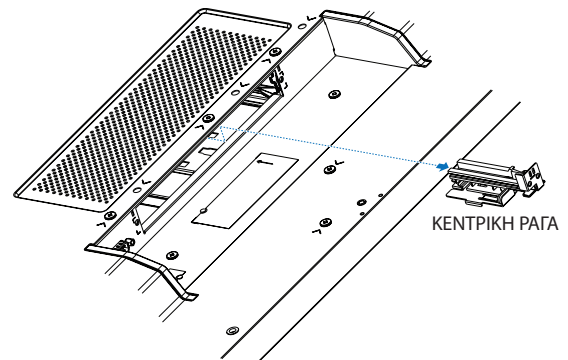

Σχήμα 1-1

4. Τοποθετήστε την προαιρετική πλακέτα στην οθόνη και στερεώστε την με τις βίδες που αφαιρέσατε προηγουμένως (Σχήμα 2). (Προτεινόμενη δύναμη στερέωσης: 50~80 N·cm).

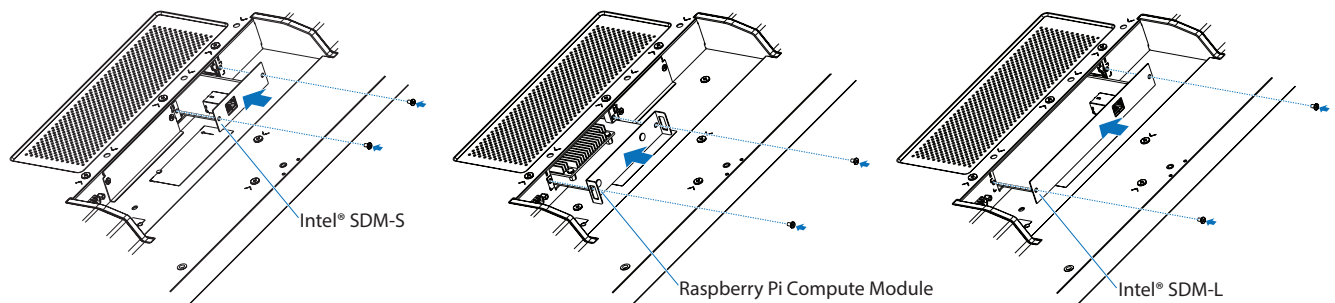

Σχήμα 2

ΣΗΜΕΙΩΣΗ: Εφόσον η οθόνη σας δεν έχει αγοραστεί ως τμήμα ενός ειδικού συνδυαστικού πακέτου, δεν παρέχονται προαιρετικές πλακέτες στη συσκευασία της ή ήδη εγκατεστημένες στην οθόνη. Είναι προαιρετικά εξαρτήματα που διατίθενται για ξεχωριστή αγορά. Επικοινωνήστε με τον προμηθευτή σας για έναν κατάλογο με προαιρετικές πλακέτες που είναι διαθέσιμες για την οθόνη σας.

Βεβαιωθείτε ότι εισαγάγει την πλακέτα στην υποδοχή με τον σωστό προσανατολισμό.

Μην εφαρμόζετε υπερβολική δύναμη για τον χειρισμό της προαιρετικής πλακέτας πριν τη στερεώσετε με βίδες.

ΠΡΟΕΙΔΟΠΟΙΗΣΗ: Ανατρέξτε στην ενότητα «ΠΡΟΕΙΔΟΠΟΙΗΣΗ 14».