

# 설치 매뉴얼

## 옵션 보드

MultiSync M 시리즈, P 시리즈, MA 시리즈



# 중요 정보

## 안전 주의사항 및 유지관리



LCD 컬러 모니터 설정 및 사용 시  
최적의 성능을 유지하려면  
다음 사항에 유의하십시오.







### 기호 정보

제품의 안전하고 올바른 사용을 위해, 이 설명서에서는 다양한 기호를 사용하여 사용자와 다른 사람에 대한 상해 및 재산 피해를 방지합니다. 기호와 그 의미는 아래에 설명되어 있습니다. 이 설명서를 읽기 전에 반드시 숙지하십시오.







 <b>경고</b>	이 기호에 유의하지 않고 잘못된 방법으로 제품을 취급한 경우 상해 또는 사망에 이를 수 있는 사고를 초래할 수 있습니다.
 <b>주의사항</b>	이 기호에 유의하지 않고 잘못된 방법으로 제품을 취급한 경우 상해를 입거나 재산 피해를 초래할 수 있습니다.

### 기호 예시

	▲ 경고 또는 주의사항. 이 기호는 감전에 주의해야 함을 의미합니다.
	⊘ 금지된 행위. 이 기호는 절대 하지 말아야 하는 행동을 의미합니다.
	● 필수 행위. 이 기호는 전원 콘센트에서 전원 코드를 분리해야 함을 의미합니다.

 <b>경고</b>	
1	<div style="display: flex; align-items: center;">  <div style="margin-left: 10px;"> <b>전원 코드 분리</b> </div> </div> <p>제품이 오작동하는 경우 전원 코드를 분리하십시오.</p> <p>제품에서 연기, 이상한 냄새 또는 소리가 나는 경우 및 제품을 떨어뜨렸거나 캐비닛이 부서진 경우, 제품 전원을 끄고 전원 콘센트에서 전원 코드를 분리하십시오. 그렇게 하지 않으면 화재 또는 감전 사고가 발생할 수 있을 뿐만 아니라, 시력에 손상을 입힐 수도 있습니다. 수리하려면 대리점에 문의하십시오.</p> <p>절대 제품을 직접 수리하지 마십시오. 그러한 행동은 매우 위험합니다.</p>
2	<div style="display: flex; align-items: center;">    </div> <p>제품 캐비닛을 열거나 제거하지 마십시오.</p> <p>제품을 분해하지 마십시오.</p> <p>제품에는 고전압 영역이 있습니다. 제품 덮개를 열거나 제거하고 제품을 개조하려는 경우 감전, 화재 또는 기타 위험에 노출될 수 있습니다.</p> <p>모든 서비스는 공인된 서비스 전문가에게 맡기십시오.</p>
3	<div style="display: flex; align-items: center;">  </div> <p>제품에 구조적 손상이 있는 경우 사용하지 마십시오.</p> <p>균열 또는 부자연스러운 흔들림과 같은 구조적 손상이 발생한 경우, 공인된 서비스 전문가에게 서비스를 요청하십시오. 이 조건에서 제품을 사용하면 제품이 넘어지거나 인체에 상해를 입을 수 있습니다.</p>

 **경고**

4		<p>전원 코드를 주의해서 다루십시오. 코드가 손상되면 화재 또는 감전이 발생할 수 있습니다.</p> <ul style="list-style-type: none"> <li>• 코드 위에 무거운 물체를 올려두지 마십시오.</li> <li>• 코드를 제품 아래에 두지 마십시오.</li> <li>• 깔개 등으로 코드를 덮지 마십시오.</li> <li>• 코드를 긁거나 개조하지 마십시오.</li> <li>• 과도한 힘을 주어 코드를 구부리거나 비틀거나 당기지 마십시오.</li> <li>• 코드에 열을 가하지 마십시오.</li> </ul> <p>코드가 손상된 경우(심선 노출 및 전선 파손) 대리점에 문의하여 교체하십시오.</p>
5		<p>천동 소리를 들은 경우 전원 플러그를 만지지 마십시오. 그렇게 하는 경우 감전될 수 있습니다.</p>
6		<p>전원 코드 표에 따라 이 제품과 함께 제공된 전원 코드를 사용하십시오.</p> <p>전원 코드가 이 제품과 함께 제공되지 않은 경우 NEC에 문의하십시오. 그 외 모든 경우에는 제품이 위치한 곳의 전원 소켓과 일치하는 플러그 스타일의 전원 코드를 사용하십시오. 호환되는 전원 코드는 전원 콘센트의 AC 전압에 부합하며, 구입 국가의 안전 표준에 의해 승인되었고 해당 안전 표준을 준수합니다.</p>
7		<p>올바른 설치를 위해 훈련된 서비스 담당자에게 문의할 것을 권장합니다.</p> <p>표준 설치 절차를 따르지 않으면 제품이 손상되거나 사용자 또는 설치자가 상해를 입을 수 있습니다.</p>
8	 	<p>다음 정보에 따라 제품을 설치하십시오.</p> <p>이 제품은 탁상용 받침대 또는 기타 마운트 액세서리 없이 사용하거나 설치할 수 없습니다.</p> <ul style="list-style-type: none"> <li>• M491/M551/M651/MA491/MA551/P495/P555: 이 제품을 탁상용 받침대와 함께 바닥에서 사용하지 마십시오. 테이블 위에서 사용하거나 제품을 지탱할 수 있는 마운트 액세서리와 함께 사용하십시오.</li> </ul> <p>제품을 운반, 이동 또는 설치하는 경우, 제품에 의해 상해를 입거나 제품을 손상시키지 않고 들어올리기에 충분한 인원을 투입하십시오.</p> <p>M431/M491/M551/MA431/MA491/MA551/P435/P495/P555의 경우 2명 이상, M651의 경우 4명 이상의 인원을 권장합니다.</p> <p>장착 또는 제거에 대한 자세한 내용은 옵션 마운트 장비에 포함된 지침을 참조하십시오.</p> <p>제품의 통풍구를 막지 마십시오. 제품을 잘못 설치하면 제품이 손상될 수 있으며 감전 또는 화재를 유발할 수 있습니다.</p> <p>다음과 같은 위치에는 제품을 설치하지 마십시오.</p> <ul style="list-style-type: none"> <li>• 환기가 잘 되지 않는 장소.</li> <li>• 라디에이터, 기타 열원 또는 직사광선 근처.</li> <li>• 지속적으로 진동이 발생하는 장소.</li> <li>• 습하거나, 먼지가 많거나, 증기가 발생하거나 기름기가 많은 장소.</li> <li>• 야외.</li> <li>• 고온의 장소 및 습도가 급변하고 결로가 발생하기 쉬운 환경.</li> <li>• 천장이나 벽은 제품 및 마운트 액세서리를 지탱할 정도로 강하지 않습니다.</li> </ul> <p>제품을 뒤집어서 설치하지 마십시오.</p>

**! 경고**



지진 또는 기타 충격으로 기울어짐 또는 떨어짐 방지하기.

지진 또는 기타 충격으로 인해 제품이 떨어져서 손상되거나 인체에 상해를 입는 것을 방지하기 위해, 제품을 안정적인 위치에 설치하고 떨어지지 않도록 조치를 취하십시오.

제품이 떨어지거나 및 기울어지는 것을 방지하기 위한 조치는 상해의 위험을 줄이기 위한 것이지만 모든 지진으로부터 안전한 것은 아닙니다.

**제품이 기울어져서 인체에 상해를 입힐 수 있습니다.**

- 탁상용 받침대(옵션)와 함께 제품을 사용하는 경우, 제품이 떨어지지 않도록 제품의 무게를 지탱할 수 있는 코드나 체인으로 제품을 벽에 고정하십시오. 제품 또는 탁상용 받침대와 함께 제공된 클램프와 나사를 사용하여 코드 또는 체인을 제품에 고정하십시오. 탁상용 받침대에 따라 스탠드에 기울어짐 방지 구조가 적용되어 있습니다.
- 상해 또는 제품 손상을 방지하기 위해 제품을 옮기기 전에 코드 또는 체인을 벽에서 분리하십시오. 탁상용 받침대 설명서를 참조하십시오.

**제품이 떨어져서 인체에 상해를 입힐 수 있습니다.**

- 설치용 안전 결선으로 제품을 매달지 마십시오.
- 제품의 중량을 충분히 지탱할 수 있는 튼튼한 벽 또는 천장에 제품을 설치하십시오.
- 후크, 고리 볼트 또는 마운트 부품과 같은 마운트 액세서리를 사용하여 제품을 준비한 다음 안전 결선으로 제품을 고정하십시오. 안전 결선은 꼭 조이지 않아야 합니다.
- 마운트 액세서리를 장착하기 전에 해당 액세서리가 제품의 중량과 크기를 지탱하기에 충분히 튼튼한지 확인한 후 장착하십시오.





안정성 위험 요소.

제품이 떨어져서 상해 또는 사망의 원인이 될 수 있습니다. 부상을 방지하려면 설치 지침에 따라 이 제품을 바닥/벽에 단단히 설치해야 합니다.









제품이 떨어져서 상해 또는 사망의 원인이 될 수 있습니다. 다음과 같은 간단한 주의사항을 지키면 상해를 예방할 수 있습니다(특히 어린 아이의 경우).

- 항상 제품 구성에 포함된 캐비닛, 스탠드를 사용하고 제조업체에서 권장하는 설치 방법을 따르십시오.
- 항상 제품을 안전하게 지탱할 수 있는 가구를 사용하십시오.
- 제품이 가구의 가장자리에 걸쳐있지 않은지 항상 확인하십시오.
- 어린 아이가 있는 경우, 항상 제품 또는 제품의 제어판을 잡기 위해 가구 위에 올라가는 것에 대한 위험성을 가르치십시오.
- 제품에 연결된 코드와 케이블을 안전하게 연결하여 선에 걸려 넘어지거나 선이 잡아 당겨지지 않도록 하십시오.
- 절대 흔들리는 곳에 제품을 두지 마십시오.
- 적합한 지지대에 가구 및 제품을 고정하지 않은 상태로 높은 가구(예: 찬장이나 책장) 위에 제품을 두지 마십시오.
- 제품과 가구 사이에 위치할 수 있는 천이나 기타 직물 위에 제품을 두지 마십시오.
- 제품 또는 제품이 놓여있는 가구 위에 장난감이나 리모컨과 같이 어린 아이가 잡으려고 할 수 있는 물건을 놓지 마십시오.
- 기존 제품으로 재배치하려는 경우에도 위와 동일한 고려 사항이 적용됩니다.





**⚠ 경고**

10		이 제품을 기울여지거나 흔들리는 카트, 스탠드 또는 테이블에 놓지 마십시오. 제품이 기울어지거나 떨어져서 상해를 입을 수 있습니다.
11		캐비닛 슬롯에 아무것도 넣지 마십시오. 감전, 화재 또는 제품 손상의 원인이 될 수 있습니다. 이 제품을 어린 아이와 아기의 손이 닿지 않는 곳에 보관하십시오.
12		캐비닛에 액체를 쏟거나, 물 근처에서 사용하지 마십시오. 즉시 전원을 끄고 벽면 콘센트에서 제품을 분리하고 공인된 서비스 전문가에게 서비스를 요청하십시오. 감전 또는 화재의 원인이 될 수 있습니다.
13		제품을 청소할 때 먼지를 제거하기 위해 가연성의 가스 스프레이를 사용하지 마십시오. 화재의 원인이 될 수 있습니다.
14		옵션 보드를 단단히 고정하십시오. 옵션 보드가 모니터에서 떨어지지 않도록 기존 나사로 안전하게 고정되었는지 확인하십시오. 떨어지는 옵션 보드로 인해 위험에 노출될 수 있습니다.

## ⚠ 주의사항

1	  	<p>전원 코드 다루기.</p> <p>전원 코드를 주의해서 다루십시오. 코드가 손상되면 화재 또는 감전이 발생할 수 있습니다.</p> <ul style="list-style-type: none"> <li>• 전원 코드를 제품의 AC IN 단자에 연결할 때 커넥터가 완전히 끝까지 삽입되어 있는지 확인하십시오.</li> <li>• 연결 부위가 느슨해지는 것을 방지하기 위해 나사와 클램프를 장착하여 전원 코드를 제품에 단단히 고정하십시오. (권장 고정 강도: 120~190N•cm).</li> <li>• 젖은 손으로 전원 코드를 연결하거나 분리하지 마십시오.</li> <li>• 전원 코드를 연결하거나 분리할 때 플러그를 잡고 전원 코드를 당겨서 빼십시오.</li> <li>• 제품을 청소할 때는 안전을 위해 미리 전원 콘센트에서 전원 코드를 분리하십시오. 부드러운 마른 천을 사용하여 전원 코드의 먼지를 주기적으로 제거하십시오.</li> <li>• 제품을 옮기기 전에 제품 전원이 꺼져 있는지 확인한 다음, 전원 콘센트에서 전원 코드를 분리하고 제품과 다른 장치를 연결하는 모든 케이블이 분리되어 있는지 확인하십시오.</li> <li>• 제품을 장시간 사용하지 않는 경우에는 항상 전원 콘센트에서 전원 코드를 분리하십시오.</li> <li>• 이 장비는 전원 코드가 접지에 연결된 상태에서 사용하도록 설계되었습니다. 전원 코드가 접지에 연결되지 않으면 감전의 원인이 될 수 있습니다. 전원 코드가 올바르게 접지되어 있는지 확인하십시오.</li> </ul>
2		전원 코드와 USB 케이블을 묶지 마십시오. 열이 가해져 화재가 발생할 수 있습니다.
3		<p>과전압 LAN을 연결하지 마십시오.</p> <p>LAN 케이블을 사용하는 경우, 과전압 배선으로 주변기기에 연결하지 마십시오. LAN 포트의 과전압은 감전의 원인이 될 수 있습니다.</p>
4		제품이 설치된 테이블 위로 올라가지 마십시오. 테이블에 바퀴가 고정되지 않은 경우 바퀴가 달린 테이블에 제품을 설치하지 마십시오. 제품이 떨어져 손상되거나 인체에 상해를 입을 수 있습니다.
5		<p>탁상용 받침대(옵션) 설치, 제거 및 높이 조정.</p> <ul style="list-style-type: none"> <li>• 탁상용 받침대를 설치할 때 손가락이 끼이지 않도록 주의해서 제품을 다루십시오.</li> <li>• 제품을 잘못된 높이에 설치하면 제품이 기울어질 수 있습니다. 상해 또는 제품 손상을 방지하기 위해 제품을 적절한 높이에 설치하십시오.</li> </ul>
6		<p>제품을 밀거나 제품 위에 올라가지 마십시오. 제품을 잡거나 제품에 매달리지 마십시오.</p> <p>제품이 떨어져 손상되거나 인체에 상해를 입을 수 있습니다.</p>
7		LCD 패널 표면에 충격을 가하지 마십시오. 제품이 심각하게 손상되거나 인체에 상해를 입을 수 있습니다.

## ⚠ 주의사항

8		<p>배터리를 잘못 사용하면 누전이 발생하거나 폭발할 수 있습니다.</p> <ul style="list-style-type: none"> <li>• 배터리의 (+) 및 (-) 극이 배터리 칸의 (+) 및 (-) 극과 일치하도록 넣으십시오.</li> <li>• 서로 다른 상표의 배터리를 함께 사용하지 마십시오.</li> <li>• 오래된 배터리와 새로운 배터리를 혼용하지 마십시오. 이 경우 배터리 수명을 단축시키거나 누전을 유발할 수 있습니다.</li> <li>• 방전된 배터리는 즉시 제거하여 배터리 칸에 배터리액이 새지 않도록 하십시오.</li> <li>• 배터리 누액을 만지지 마십시오. 피부가 손상될 수 있습니다.</li> <li>• 배터리를 불 또는 고열의 오븐 속에 폐기하거나 배터리를 기계로 분쇄 또는 절단하면 배터리가 폭발할 수 있습니다.</li> <li>• 배터리를 주변 온도가 매우 높은 환경에 두거나 기압이 매우 낮은 곳에 방치하면 폭발의 원인이 되거나, 가연성 액체 또는 가스 누출이 발생할 수 있습니다.</li> <li>• 배터리를 폐기하려는 경우 대리점 또는 정부 기관에 문의하십시오.</li> </ul>
9		화면에서의 번잡한 반사를 피하기 위해 제어되는 조명 환경에서의 엔터테인먼트용으로 적합합니다.
10		냉각 팬을 지속적으로 가동하는 경우에는 한 달에 한 번 이상 환기구를 닦는 것이 좋습니다. 그렇게 하지 않으면 화재, 감전 또는 제품 손상을 유발할 수 있습니다.
11		제품의 안정성을 위해 1년에 한 번 이상 캐비닛 뒤쪽의 환기구를 청소하여 때와 먼지를 제거하십시오. 그렇게 하지 않으면 화재, 감전 또는 제품 손상을 유발할 수 있습니다.

### 전원 코드 표

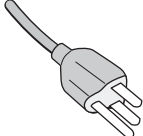
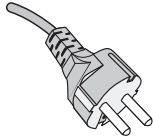
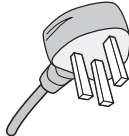
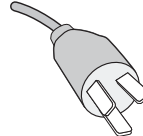
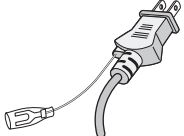
플러그 유형	북미	유럽 대륙	영국	중국	일본
플러그 모양					
지역	미국/캐나다	유럽 연합	영국	중국	일본
전압	120*	230	230	220	100

\* 이 전원 코드는 125V 이하의 전원 공급 장치에서 사용하십시오.

**참고:** 이 제품은 구입한 국가에서만 서비스를 받을 수 있습니다.

MultiSync는 일본 및 다른 국가에서 NEC Display Solutions, Ltd.의 상표 또는 등록 상표입니다.

Intel 및 Intel 로고는 Intel Corporation 또는 그 자회사의 상표입니다.

기타 브랜드 및 제품 이름은 관련 소유자의 상표 또는 등록 상표입니다.

## 옵션 보드 설치하기

Intel® 스마트 디스플레이 모듈 스몰(Intel® SDM-S) 및 Intel® 스마트 디스플레이 모듈 라지(Intel® SDM-L) 사양과 호환되는 옵션 보드를 설치할 수 있습니다.

1. 주 전원 스위치를 끄십시오.
2. 모니터 화면보다 큰 평평하고 고른 표면에 모니터의 화면을 아래로 하여 놓으십시오. 모니터의 무게를 쉽게 지탱할 수 있는 튼튼한 테이블을 사용하십시오.

**참고:** 모니터 화면을 아래로 하여 두기 전에 LCD 패널이 굽히지 않도록 항상 모니터의 화면 면적보다 큰 담요 등의 부드러운 천을 테이블 위에 놓으십시오. 테이블에 모니터를 손상시킬 수 있는 물건이 없는지 확인하십시오.

3. 슬롯 덮개를 제거하십시오.

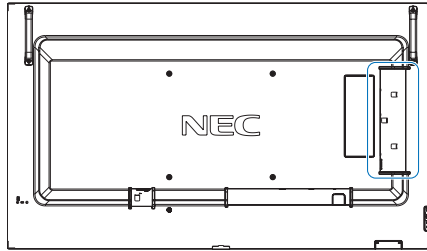

Intel® SDM-S:  
슬롯 덮개 ①를 제거하십시오.

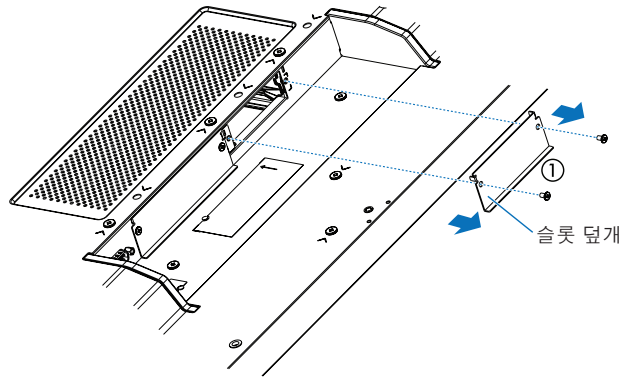

Raspberry Pi Compute Module(Raspberry Pi 컴퓨터 모듈):  
슬롯 덮개 ②를 제거하십시오.

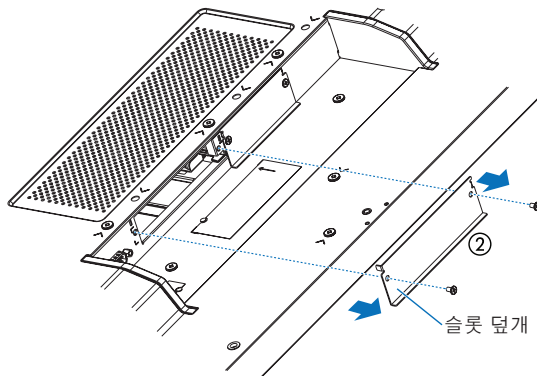



Intel® SDM-L:  
 슬롯 덮개 ① 및 ②를 제거하십시오(그림 1).

중앙 레일을 오른쪽으로 밀어 제거하십시오. 다시 장착하려면 이 과정을 역순으로 수행하십시오(그림 1-1).



그림 1



그림 1-1

4. 옵션 보드를 모니터에 삽입하고 나사로 장착하십시오(그림 2).  
 (권장 고정 강도: 50~80N·cm).

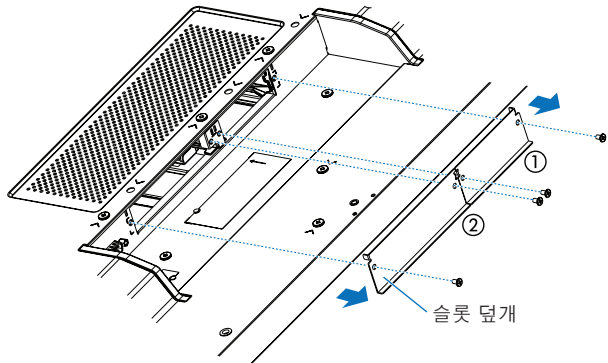

그림 2

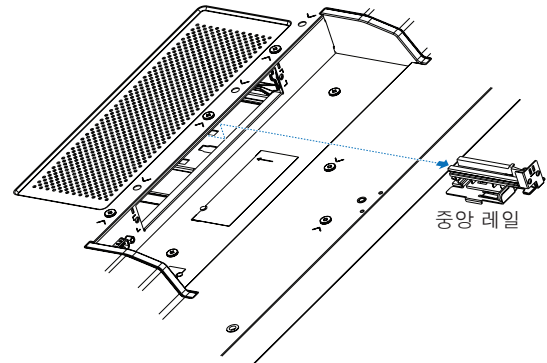
**참고:** 구입한 모니터가 스페셜 번들 패키지에 포함된 제품이 아닌 경우, 옵션 보드가 제품 구성에 포함되거나 모니터에 설치되어 있지 않습니다. 이는 별도로 구입 가능한 옵션 액세서리입니다. 모니터에 사용할 수 있는 옵션 보드 목록을 보려면 공급업체에 문의하십시오.

보드가 올바른 방향으로 슬롯에 삽입되어 있는지 확인하십시오.

옵션 보드를 다룰 때 나사로 연결하기 전에 과도한 힘을 가하지 마십시오.

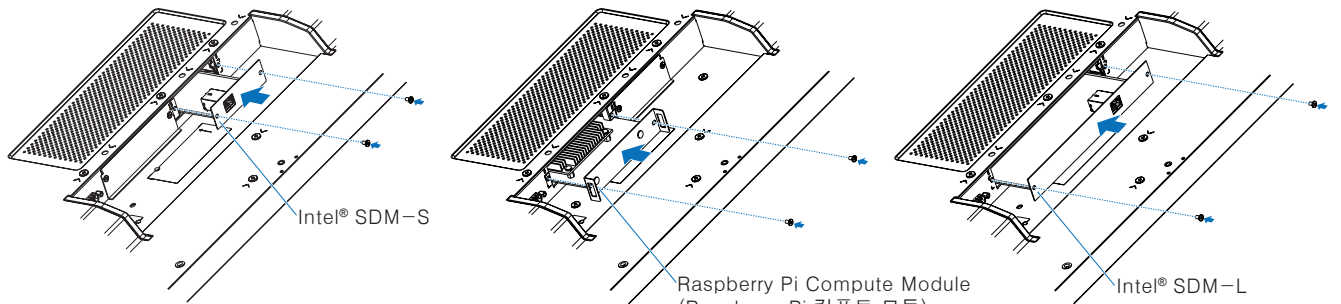
**경고:** “경고 14”의 내용을 참조하십시오.