

Instrukcja instalacji

Karta opcjonalna

Serie MultiSync M, P i MA



Ważne informacje

Zasady bezpieczeństwa i konserwacji







NALEŻY PRZESTRZEGAĆ NASTĘPUJĄCYCH ZASAD
W CELU UTRZYMANIA OPTYMALNYCH PARAMETRÓW
PRACY MONITORA KOLOROWEGO LCD:







Informacje o symbolach

Aby umożliwić bezpieczne i prawidłowe użytkowanie produktu, w niniejszej instrukcji obsługi wykorzystywane są liczne symbole, których celem jest zapobieganie obrażeniu użytkownika lub innych osób oraz uszkodzeniom mienia. Poniżej podano symbole oraz ich znaczenie. Należy się z nimi dogłębnie zapoznać przed przeczytaniem niniejszej instrukcji obsługi.







 OSTRZEŻENIE	Niestosowanie się do tego symbolu i nieprawidłowe obchodzenie się z produktem może spowodować poważne obrażenia ciała lub śmierć.
 PRZESTROGA	Niestosowanie się do tego symbolu i nieprawidłowe obchodzenie się z produktem może spowodować obrażenia ciała lub uszkodzenie mienia.

Przykłady symboli

	 Oznacza ostrzeżenie lub przestrożę. Ten symbol oznacza, że należy zachować ostrożność, aby nie zostać porażonym prądem elektrycznym.
	 Oznacza działanie niedozwolone. Ten symbol oznacza pewne niedozwolone działanie.
	 Oznacza działanie obowiązkowe. Ten symbol oznacza, że przewód zasilający powinien być odłączony od gniazdka elektrycznego.

 OSTRZEŻENIE		
1	 ODŁĄCZYĆ PRZEWÓD ZASILAJĄCY	<p>Odłącz kabel zasilający, jeśli wystąpi awaria produktu.</p> <p>Jeśli z produktu zacznie się wydobywać dym, nietypowy zapach lub dźwięk, produkt zostanie upuszczony lub jego obudowa ulegnie uszkodzeniu, należy go wyłączyć, a następnie odłączyć przewód zasilający od gniazda zasilania. W przeciwnym razie może dojść do pożaru, a użytkownik będzie narażony na porażenie prądem elektrycznym lub utratę wzroku. W celu naprawienia monitora należy skontaktować się z jego dostawcą.</p> <p>Nie wolno naprawiać produktu we własnym zakresie. Jest to niebezpieczne.</p>
2	  	<p>Nie wolno zdejmować ani otwierać obudowy produktu.</p> <p>Nie rozmontowywać produktu.</p> <p>Niektóre elementy produktu działają pod wysokim napięciem. Otwieranie lub zdejmowanie pokryw produktu i jego modyfikacja może narażać użytkownika na porażenie prądem, spowodować pożar lub inne zagrożenia.</p> <p>Wszelkie prace serwisowe może wykonywać jedynie wykwalifikowany personel.</p>
3		<p>Nie używać produktu, jeśli zauważono w nim uszkodzenia konstrukcji.</p> <p>W przypadku stwierdzenia uszkodzeń struktury (pęknięcia lub luzy) należy zlecić naprawę wykwalifikowanemu serwisantowi. Używanie uszkodzonego produktu może spowodować jego upadek i obrażenia personelu.</p>

 **OSTRZEŻENIE**

4		<p>Przewód zasilający należy traktować z zachowaniem ostrożności. Jego uszkodzenie stwarza ryzyko pożaru lub porażenia prądem.</p> <ul style="list-style-type: none">• Nie wolno stawiać na przewodzie ciężkich przedmiotów.• Nie umieszczać przewodu pod produktem.• Nie przykrywać przewodu dywanem itp.• Nie zarysowywać ani modyfikować przewodu.• Nie zginać, skręcać ani ciągnąć przewodu ze zbyt dużą siłą.• Nie nagrzewać przewodu. <p>Jeśli przewód zostanie uszkodzony (np. żyły przewodu będą widoczne lub złamane), należy wymienić go na nowy u sprzedawcy monitora.</p>
5		<p>Nie wolno dotykać wtyczki przewodu zasilającego po usłyszeniu odgłosów burzy. Stwarza to ryzyko pożaru lub porażenia prądem.</p>
6		<p>Należy używać przewodu zasilającego dostarczonego wraz z produktem, zgodnie z tabelą przewodów zasilających.</p> <p>Jeśli przewód zasilający nie został dostarczony z produktem, należy się skontaktować z firmą NEC. We wszystkich pozostałych przypadkach należy stosować kabel zasilający odpowiedni do gniazdka w miejscu montażu produktu. Zgodny kabel zasilający odpowiada parametrom sieci zasilającej prądem zmiennym oraz zgodny z normami bezpieczeństwa określonego kraju.</p>
7		<p>W celu przeprowadzenia prawidłowej instalacji bardzo zalecane jest korzystanie z pomocy przeszkolonego pracownika serwisu.</p> <p>Nieprzestrzeganie standardowych procedur montażu może skutkować uszkodzeniem produktu albo obrażeniami użytkownika lub monterka.</p>
8	 	<p>Produkt należy zainstalować zgodnie z następującymi informacjami.</p> <p>Produkt nie może być używany ani instalowany bez podstawy stołowej ani innego akcesorium montażowego o podobnej funkcji.</p> <ul style="list-style-type: none">• M491/M551/M651/MA491/MA551/P495/P555: NIE WOLNO korzystać z produktu ustawionego na podłodze z zamontowaną podstawą stołową. Produktu należy używać na pulpicie lub z zastosowaniem akcesoriów montażowych. <p>Aby bezpiecznie przetransportować, przenieść i zainstalować produkt, należy skorzystać z pomocy tylu osób, ile będzie niezbędne do podniesienia produktu bez ryzyka uszkodzenia produktu czy wystąpienia obrażeń ciała.</p> <p>W przypadku modeli M431/M491/M551/MA431/MA491/MA551/P435/P495/P555 prace te powinny wykonywać co najmniej dwie osoby. W przypadku modelu M651 powinny to być co najmniej cztery osoby.</p> <p>Szczegółowe informacje na temat montażu i demontażu można znaleźć w instrukcjach dołączonych do sprzętu montażowego.</p> <p>Nie zakrywać otworów wentylacyjnych produktu. Nieprawidłowa instalacja produktu może spowodować uszkodzenia albo być przyczyną porażenia prądem elektrycznym lub pożaru.</p> <p>Nie należy instalować produktu w poniższych lokalizacjach:</p> <ul style="list-style-type: none">• Słabo wentylowane przestrzenie.• W pobliżu grzejnika, innych źródeł ciepła ani w miejscach wystawionych na bezpośrednie działanie promieni słonecznych.• W miejscach narażonych na ciągłe wibracje.• W miejscach o dużej wilgotności i zapyleniu, w których występuje duża koncentracja pary oraz tłuszczu w powietrzu.• Na zewnątrz.• W środowisku, gdzie występuje wysoka temperatura i duża zmienność wilgotności, co może doprowadzić do skroplenia się pary wodnej.• Sufit i ściana, które nie są na tyle wytrzymałe, aby utrzymać monitor oraz akcesoria montażowe. <p>Nie montować produktu do góry nogami.</p>

 **OSTRZEŻENIE**



Zapobieganie przewróceniu lub upadku w przypadku trzęsienia ziemi i innych wstrząsów.

Aby zapobiec obrażeniom ciała lub uszkodzeniu produktu wywołanemu przewróceniem podczas trzęsień ziemi lub innych wstrząsów, należy upewnić się, że produkt jest zainstalowany w stabilnym położeniu oraz zastosowano zabezpieczenia zapobiegające jego przewróceniu się.

Środki zapobiegające upadkowi lub przewróceniu produktu mają na celu zmniejszenie ryzyka obrażeń ciała, ale ich efektywność nie jest gwarantowana w przypadku wszystkich trzęsień ziemi.

Produkt może się przechylić, powodując obrażenia ciała użytkownika.

- Używając produktu z opcjonalną postawą górną, należy go przymocować do ściany za pomocą przewodu lub łańcucha, który może utrzymać ciężar produktu, aby zapobiec jego upadkowi. Przewód lub łańcuch należy przymocować do produktu za pomocą górnej klamer i śrub dostarczonych wraz z produktem lub opcjonalną górną podstawką. Zależnie od modelu podstawa stołowa może mieć budowę zapobiegającą przewróceniu się produktu.
- Przed przeniesieniem produktu należy odłączyć przewód lub łańcuch od ściany, aby uniknąć obrażeń ciała lub uszkodzenia produktu. Więcej informacji można znaleźć w instrukcji górnej podstawki.

Produkt może upaść, powodując obrażenia ciała.

- Nie należy próbować wieszac produktu z użyciem linki zabezpieczającej.
- Produkt należy zamocować na obszarze ściany lub sufitu, który utrzyma jego wagę.
- Przygotować akcesoria montażowe do produktu — haczyk, śrubę oczkową lub inne specjalne elementy — i przymocować go linką zabezpieczającą. Linka zabezpieczająca nie może być mocno napięta.
- Przed montażem należy sprawdzić, czy akcesoria montażowe są dostatecznie wytrzymałe, aby podtrzymały wagę i rozmiar produktu.







Zagrożenie stabilności.

Produkt może spaść, powodując poważne obrażenia ciała lub śmierć. Aby zapobiec obrażeniom, produkt musi być bezpiecznie przymocowany do podłogi/ściany zgodnie z instrukcją instalacji.









Produkt może spaść, powodując poważne obrażenia ciała lub śmierć. Wielu obrażeń, zwłaszcza u dzieci, można uniknąć dzięki prostym środkom bezpieczeństwa, takim jak:

- **ZAWSZE** należy stosować szafki, podstawki i sposoby montażu zalecane przez producenta.
- **ZAWSZE** stawiać produkt na odpowiednio wytrzymałych meblach.
- **ZAWSZE** należy unikać wystawiania monitora poza krawędź mebla.
- **ZAWSZE** należy informować dzieci o zagrożeniach związanych z wspinaniem się na meble w celu dosięgnięcia produktu i jego elementów sterujących.
- **ZAWSZE** należy bezpiecznie prowadzić przewody produktu, aby uniknąć przewrócenia się o nie, wyrwania ich lub pociągnięcia.
- **NIGDY** nie wolno stawiać produktu na niestabilnej powierzchni.
- **NIGDY** nie należy umieszczać produktu na wysokich meblach (takich jak szafy i regały) bez zamocowania mebla i produktu do odpowiedniej podpory.
- **NIGDY** nie należy ustawiać produktu na tkaninach ani innych produktach oddzielających go od podstawy, na której stoi.
- **NIGDY** nie należy na produkcie ani na meblu, na którym on stoi, odkładać przedmiotów, po które mogą sięgać dzieci (zabawek, pilotów zdalnego sterowania itp.).
- W przypadku zachowania i przeniesienia produktu należy zastosować się do powyższych wymogów.

 **OSTRZEŻENIE**

10		Nie należy umieszczać urządzenia na pochylonym lub niestabilnym wózku, stojaku lub stole. Może to być przyczyną upadku lub przewrócenia produktu, co może spowodować obrażenia.
11	 	W gniazda przewodów nie należy wsuwać żadnych przedmiotów. Może to spowodować porażenie prądem, pożar lub uszkodzenie produktu. Produkt trzymać z dala od dzieci i niemowląt.
12		Nie rozlewać cieczy na obudowę produktu ani nie używać go w pobliżu wody. W razie zalania należy niezwłocznie wyłączyć zasilanie, odłączyć produkt od gniazdka zasilającego i skontaktować się z wykwalifikowanym pracownikiem serwisu. Może to spowodować porażenie prądem elektrycznym lub pożar.
13		Nie należy używać gazów palnych w aerozolu do usuwania kurzu podczas czyszczenia produktu. Może to spowodować pożar.
14		Bezpiecznie przymocować kartę opcjonalną. Upewnić się, że karta opcjonalna jest bezpiecznie przymocowana za pomocą oryginalnych śrub, aby moduł opcji nie wypadł z produktu. Wypadająca karta opcjonalna karta narazić użytkownika na niebezpieczeństwo.

 **PRZESTROGA**

1	  	<p>Sposób postępowania z przewodem zasilającym.</p> <p>Przewód zasilający należy traktować z zachowaniem ostrożności. Uszkodzenie przewodu stwarza ryzyko pożaru lub porażenia prądem.</p> <ul style="list-style-type: none">• Przy podłączaniu przewodu zasilającego do gniazda AC IN produktu, należy upewnić się, że wtyczka jest włożona prawidłowo.• Kabel zasilający należy przymocować do produktu za pomocą śruby i klamry. (Zalecana siła dokręcania: 120~190 N•cm).• Nie podłączać ani nie odłączać przewodu zasilającego mokrymi rękami.• Podłączając lub odłączając przewód zasilający, należy trzymać go za wtyczkę.• Przed przystąpieniem do czyszczenia produktu należy ze względów bezpieczeństwa odłączyć go od gniazda elektrycznego. Przewód zasilający należy regularnie wycierać z kurzu suchą miękką szmatką.• Aby przenieść produkt w inne miejsce, należy najpierw go wyłączyć, odłączyć jego przewód zasilający od gniazda elektrycznego, a następnie sprawdzić, czy wszystkie przewody łączące produkt z innymi urządzeniami są odłączone.• Jeśli produkt nie będzie używany przez dłuższy czas, należy odłączyć jego przewód zasilający od gniazda elektrycznego.• Kabel zasilający to urządzenie musi być uziemiony. Jeśli kabel nie jest uziemiony, istnieje ryzyko porażenia prądem elektrycznym. Upewnij się, że kabel zasilający jest poprawnie uziemiony.
2		<p>Nie należy łączyć przewodu zasilającego i USB. Może spowodować to zatrzymanie ciepła i doprowadzić do pożaru.</p>
3		<p>Nie podłączać do sieci LAN ze zbyt dużym napięciem.</p> <p>Podczas używania przewodu LAN nie należy podłączać urządzeń zewnętrznych, których napięcie zasilania może być zbyt wysokie. Zbyt duże napięcie w sieci LAN może doprowadzić do porażenia prądem elektrycznym.</p>
4		<p>Nie wspinać się na mebel, na którym postawiono produkt. Nie instalować produktu na stole wyposażonym w kółka, jeśli ich nie zablokowano. Może to doprowadzić do upadku i uszkodzenia produktu lub obrażeń ciała użytkownika.</p>
5		<p>Montaż, usuwanie oraz regulacja wysokości opcjonalnej podstawki górnej.</p> <ul style="list-style-type: none">• Podczas montażu podstawki górnej należy ostrożnie trzymać urządzenie, aby uniknąć przygniecenia palców.• Zainstalowanie produktu na nieprawidłowej wysokości może spowodować jego przewrócenie. Produkt należy zainstalować na właściwej wysokości, aby uniknąć obrażeń lub uszkodzenia produktu.
6		<p>Nie pchać produktu ani nie wspinać się na niego. Nie chwytać produktu ani nie zwiisać z niego. Może to doprowadzić do upadku i uszkodzenia produktu lub obrażeń ciała użytkownika.</p>
7		<p>Nie należy uderzać powierzchni panelu LCD, ponieważ może to uszkodzić produkt lub spowodować obrażenia użytkownika.</p>

 **PRZESTROGA**





8		<p>Nieprawidłowe używanie akumulatorów może być przyczyną wycieków lub wybuchu.</p> <ul style="list-style-type: none"> • Włożyć baterie rozmiaru „AA”, dopasowując oznaczenia (+) i (-) na bateriach do oznaczeń (+) i (-) w komorze baterii. • Nie należy jednocześnie używać baterii różnych marek. • Nie należy łączyć nowych i starych baterii. Może to skrócić czas eksploatacji baterii lub spowodować wyciek płynu z baterii. • Natychmiast wyjmować zużyte baterie, aby zapobiec wyciekowi kwasu do komory baterii. • Nie wolno dotykać kwasu akumulatora, ponieważ może dojść do obrażeń skóry. • Wrzucanie baterii do ognia lub gorącego piekarnika albo ich mechaniczne miażdżenie lub krojenie może doprowadzić do wybuchu. • Pozostawienie baterii w miejscu o bardzo wysokiej temperaturze lub poddanie jej bardzo niskiemu ciśnieniu powietrza może doprowadzić do wybuchu albo wycieku palnej cieczy lub gazu. • Aby zutylizować baterie, należy skontaktować się ze sprzedawcą lub lokalnymi władzami.
9		Produkt odpowiedni do zastosowań rozrywkowych, w których warunki oświetleniowe minimalizują niepożądane odbicia światła od ekranu.
10		Przy ciągłym używaniu wentylatora, zaleca się przecierać otwory minimum raz na miesiąc. Niezastosowanie się do tego wymogu może doprowadzić do pożaru, porażenia prądem elektrycznym lub uszkodzenia produktu.
11		W celu zapewnienia niezawodności produktu otwory wentylacyjne na tylnym panelu należy czyścić co najmniej raz w roku. Niezastosowanie się do tego wymogu może doprowadzić do pożaru, porażenia prądem elektrycznym lub uszkodzenia produktu.

Tabela przewodów zasilających

Typ wtyczki	Ameryka Północna	Europa kontynentalna	Wielka Brytania	Chiny	Japonia
Kształt wtyczki					
Obszar	USA/Kanada	UE	Wielka Brytania	Chiny	Japonia
Napięcie	120*	230	230	220	100

* Tego przewodu zasilającego należy używać w przypadku napięcia poniżej 125 V.

UWAGA: Ten produkt może być naprawiany wyłącznie w kraju, gdzie został nabyty.

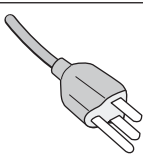
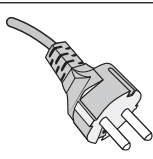
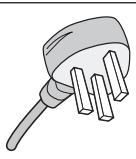
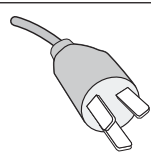
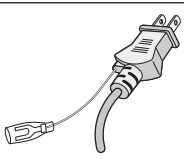
MultiSync jest znakiem towarowym lub zastrzeżonym znakiem towarowym firmy NEC Display Solutions, Ltd. w Japonii i innych krajach.

Intel i logo Intel są znakami towarowymi firmy Intel Corporation lub jej spółek zależnych.

Pozostałe nazwy marek i produktów wymienione w niniejszym dokumencie to znaki handlowe lub zastrzeżone znaki handlowe ich odpowiednich właścicieli.

Instalacja opcjonalnej karty

Można zainstalować opcjonalne karty kompatybilne ze specyfikacjami Intel® Smart Display Module Small (Intel® SDM-S) i Intel® Smart Display Module Large (Intel® SDM-L).

1. Wyłącz główny przełącznik zasilania.
2. Połóż monitor ekranem w dół na płaskiej, równej powierzchni, która jest większa niż ekran monitora. Użyj wytrzymałego stołu, który może z łatwością utrzymać ciężar monitora.

UWAGA: Aby uniknąć zarysowania ekranu LCD, przed położeniem monitora na ekranie należy zawsze położyć pod nim miękką tkaninę, taką jak koc większy niż powierzchnia ekranu monitora. Należy upewnić się, że na stole nie leży nic, co mogłoby uszkodzić monitor.

3. Zdjąć POKRYWĘ GNIAZDA.

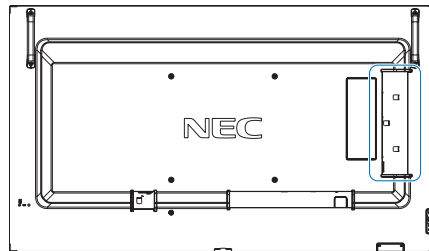

Intel® SDM-S:
Zdjąć POKRYWĘ GNIAZDA ①.

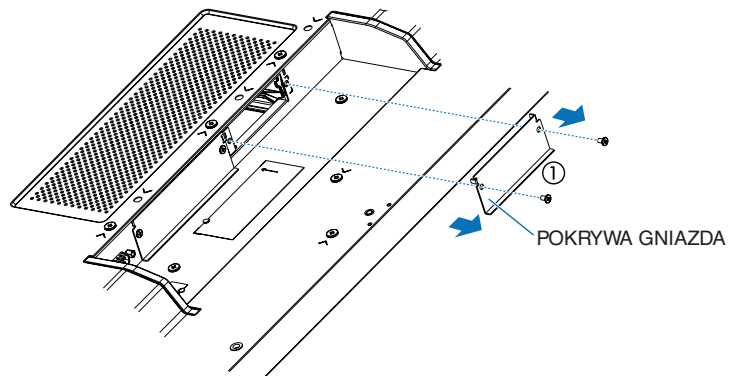

Moduł obliczeniowy Raspberry Pi:
Zdjąć POKRYWĘ GNIAZDA ②.

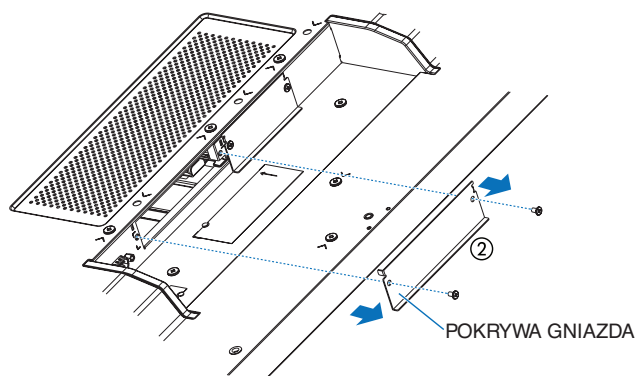

Intel® SDM-L:
Zdjąć POKRYWY GNIAZD ① i ② (**Rysunek 1**).

Przesunąć SZYNĘ ŚRODKOWĄ w prawo, a następnie ją zdjąć. Wykonać czynności w odwrotnej kolejności, aby ją ponownie zamocować (**Rysunek 1-1**).

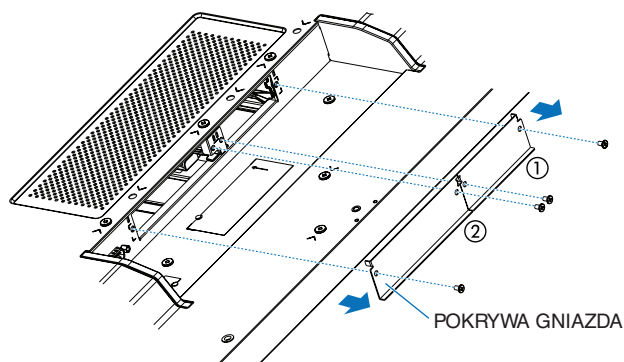

Rysunek 1

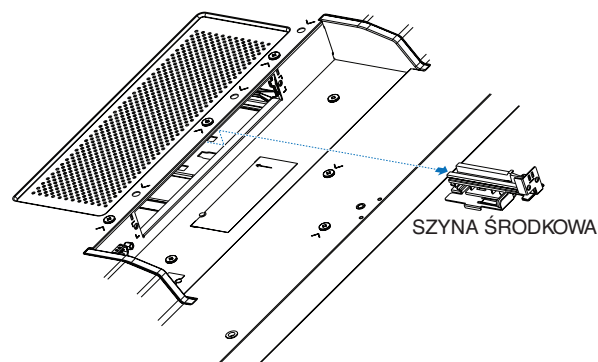

Rysunek 1-1

4. Włóż kartę opcjonalną do monitora i zamocuj ją za pomocą usuniętych śrub (**Rysunek 2**).
(Zalecana siła dokręcania: 50~80 N•cm).

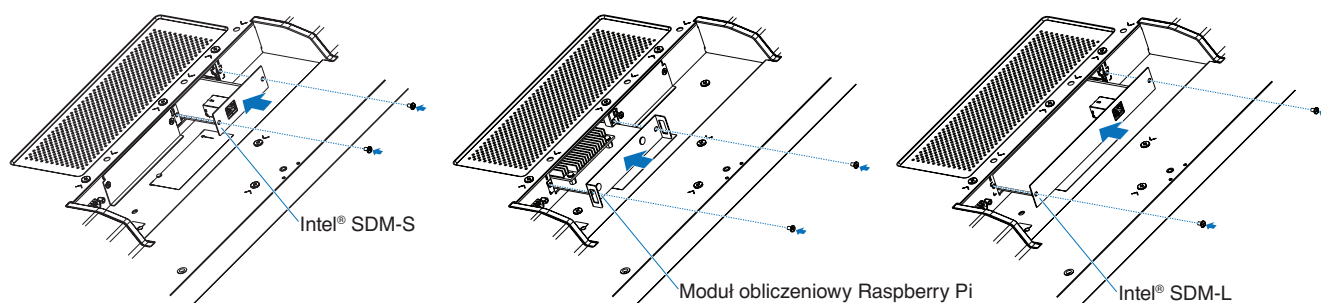

Rysunek 2

UWAGA: Jeśli monitor nie był kupiony jako część specjalnego pakietu, żadna z kart opcjonalnych nie znajdzie się w pudełku ani nie zostanie zainstalowana na monitorze. Są to opcjonalne akcesoria dostępne do osobnego zakupu. Skontaktuj się z dostawcą, aby uzyskać listę opcjonalnych kart dostępnych dla twojego monitora.

Upewnij się, że płyta została włożona do gniazda w odpowiednim kierunku.

Nie należy dociskać opcjonalnej karty zbyt mocno przed przymocowaniem jej za pomocą śrub.

⚠ OSTRZEŻENIE: Zobacz „[OSTRZEŻENIE 14](#)”.