

Uživatelská příručka

Velkoformátový displej

MultiSync UN552

MultiSync UN552V

MODEL: UN552, UN552V

Název modelu a sériové číslo naleznete na štítku s výkonovými údaji na zadní straně monitoru.

Obsah

Registrační údaje.....	1	Bezpečnostní opatření a údržba.....	3
Důležité informace	2	Doporučené použití	3
Bezpečnostní opatření, údržba a provozní doporučení	3	Čištění displeje LCD	4
		Čištění skříně.....	4

Vlastnosti

Kapitola 1 Instalace

Pokyny k instalaci	7	Přípevnění montážního příslušenství	13
Montáž.....	9	Použití adaptéru držáku na stěnu	13
Místo montáže	11	Montáž a demontáž volitelného podstavce na stůl....	14
Orientace	11	Instalace desky pro volitelné doplňky	15
Požadavky na ventilaci	12	Instalace volitelného čidla.....	16

Kapitola 2 Názvy a funkce jednotlivých součástí

Ovládací panel.....	18	Bezdrátový dálkový ovladač (volitelný)	21
Zadní panel.....	19		

Kapitola 3 Připojení

Schéma zapojení.....	24	Interní zdroje obrazového signálu	27
Připojení.....	24	Přehrávač médií	28
Připojení externího videa.....	25	Deska pro volitelné doplňky pro monitor	29
Připojení k počítači.....	25	Připojení zařízení USB.....	30
Připojení k přehrávači médií prostřednictvím rozhraní HDMI	26		

Kapitola 4 Základní funkce

Režimy zapnutí a vypnutí	32	Nabídka OSD (On-Screen-Display)	37
Provozní dosah volitelného dálkového ovladače	33	Používání přehrávače médií	39
Řízení spotřeby	33	Obrazovka souborů	40
Zobrazení informací OSD	34	Přehrávání souborů	41
Přepínání mezi režimy obrazu	34	Úprava nastavení prezentace	42
Nastavení poměru stran	35	Aktivace automatického přehrávání	43
Používání funkce přiblížení	36	Zobrazitelné/přehratelné soubory	44

Kapitola 5 Pokročilé úkony

Vytvoření plánu napájení	46	Nastavení zabezpečení a blokování ovládacích prvků monitoru	58
Pokročilé nastavení barev	47	Zabezpečení heslem	58
Používání modulu SpectraView	47	Zablokování ovládání tlačítka	59
Použití samostatné kalibrace	50	Nastavení přehrávače médií	62
Použití jiných režimů obrazu	53	Network & Other Settings (Síťová a další nastavení)	63
Multi-Picture Mode (Režim více obrazů)	54	Kopírování souborů na paměťovou kartu microSD	64
Složený obraz PIP (Obraz v obraze)	56	Používání tísňového obsahu	68

Kapitola 6 Nastavení více monitorů

Připojení více monitorů	70	Nastavení funkce Remote Control ID (ID dálkového ovladače)	73
Konektor obrazového výstupu	72		

Kapitola 7 Externí ovládání

Připojení rozhraní	76	Nastavení sítě pomocí prohlížeče HTTP	82
Příkazy	76	Nastavení nabídky OSD ve webovém rozhraní monitoru	83
Podpora příkazů HDMI CEC	78	Nastavení sítě	84
Ovládání monitoru prostřednictvím rozhraní RS-232C	79	Intelligent Wireless Data (Inteligentní bezdrátová data)	88
Ovládání monitoru prostřednictvím sítě LAN	80	Proof of Play (Stav monitoru)	89
Připojení více monitorů	81		

Kapitola 8 Řešení potíží

Potíže se zobrazením a obrazovým signálem	91	Dosvit obrazu	94
Hardwarové potíže	92		

Kapitola 9 **Technické údaje**

UN552	96	UN552V	97
-------------	----	--------------	----

Dodatek A **Externí zdroje**

Dodatek B **Seznam ovládacích prvků nabídky OSD**

INPUT (Vstup)	101	MULTI DISPLAY (Více monitorů)	112
PICTURE (Obraz).....	101	DISPLAY PROTECTION (Ochrana monitoru)	116
AUDIO (Zvuk)	106	CONTROL (Ovládací prvek).....	117
SCHEDULE (Plánovač).....	106	OPTION (Volitelný doplněk).....	122
MULTI-INPUT (Více vstupů).....	108	SYSTEM (Systém).....	122
OSD.....	111	COMPUTE MODULE (Výpočetní modul)	123

Dodatek C **Informace výrobce o recyklaci a spotřebě energie**

Likvidace starých produktů NEC.....	125	Úspora energie	125
-------------------------------------	-----	----------------------	-----

Registrační údaje

Informace o kabelech

UPOZORNĚNÍ: S tímto výrobkem používejte kabely odpovídající specifikaci, jinak by mohlo docházet k rušení příjmu rozhlasového a televizního vysílání. K portům DVI a USB a 15kolíkovému konektoru mini D-Sub připojujte pouze stíněný signální kabel s feritovým jádrem. K portům HDMI, DisplayPort a 9kolíkovému portu D-Sub připojujte pouze stíněný signální kabel. Jiné kabely a adaptéry mohou při používání rušit rozhlasový a televizní signál.

Informace Federální komise po komunikace

VAROVÁNÍ: Federální komise pro komunikace nepovoluje žádné úpravy ani změny zařízení KROMĚ úprav a změn určených společností NEC Display Solutions of America, Inc. v této příručce. Nedodržení těchto vládních nařízení může zrušit vaše právo na používání tohoto zařízení. Zařízení bylo vyzkoušeno a splňuje limity pro digitální zařízení třídy A podle části 15 pravidel FCC. Tato omezení poskytují přiměřenou ochranu před škodlivým rušením v případě, že je přístroj používán v komerčním prostředí. Toto zařízení generuje, využívá a může vyzařovat vysokofrekvenční záření a pokud není instalováno a používáno v souladu s pokyny výrobce, může způsobovat škodlivé rušení rádiové komunikace. Provoz tohoto zařízení v obydlené oblasti pravděpodobně způsobí škodlivé rušení; v takovém případě je uživatel povinen napravit rušení na vlastní náklady.

V případě nutnosti by měl uživatel požádat prodejce nebo zkušeného rozhlasového či televizního technika o další doporučení. Užitečné tipy jsou uvedeny i v následující brožurě připravené Federální komisí pro komunikace: „How to Identify and Resolve Radio-TV Interference Problems“ (Zjištění a odstranění problémů s rušením rozhlasového a televizního signálu). Tato brožura je k dispozici na úřadu U.S. Government Printing Office, Washington, D.C., 20402, skladové č. 004-000-00345-4.

PROHLÁŠENÍ DODAVATELE O SOULADU

Toto zařízení je v souladu s částí 15 předpisů FCC. Provoz je závislý na následujících dvou podmínkách. (1) Toto zařízení nesmí způsobit škodlivé rušení a (2) toto zařízení musí absorbovat jakékoli rušení, včetně rušení, které může způsobit nežádoucí provoz.

Zodpovědná strana v USA: NEC Display Solutions of America, Inc.

Adresa: 3250 Lacey Rd, Ste 500
Downers Grove, IL 60515
(630) 467-3000

Telefon: (630) 467-3000
Typ produktu: Monitor
Klasifikace zařízení: Periferní zařízení třídy A
Model: UN552
UN552V



Windows je registrovaná ochranná známka společnosti Microsoft Corporation.

NEC je registrovaná ochranná známka společnosti NEC Corporation.

DisplayPort a logo DisplayPort Compliance jsou ochranné známky společnosti Video Electronics Standards Association platné v USA a dalších zemích.

MultiSync je ochranná známka nebo registrovaná ochranná známka společnosti NEC Display Solutions, Ltd. platná v Japonsku a dalších zemích.

Všechny ostatní značky a názvy produktů jsou ochranné známky nebo registrované ochranné známky příslušných vlastníků.

HDMI, HDMI High-Definition Multimedia Interface a logo HDMI jsou ochranné známky nebo registrované ochranné známky společnosti HDMI Licensing Administrator, Inc. platné v USA a dalších zemích.

Trademark PJLink je ochranná známka používaná pro práva na používání ochranných známek v Japonsku, Spojených státech amerických a dalších zemích a oblastech.

Loga microSD a microSD SDHC jsou ochranné známky společnosti SD-3C, LLC.

CRESTRON a CRESTRON ROOMVIEW jsou ochranné známky nebo registrované ochranné známky společnosti Crestron Electronics, Inc. platné v USA a dalších zemích.

Adobe a logo Adobe jsou registrované ochranné známky nebo ochranné známky společnosti Adobe Systems Incorporated platné v USA a/nebo jiných zemích.

Raspberry Pi je ochranná známka společnosti Raspberry Pi Foundation.

Softwarové licence GPL/LGPL

Produkt obsahuje software, na který je poskytována licence podle všeobecné veřejné licence GNU (GPL) nebo podle zjednodušené všeobecné veřejné licence GNU (LGPL) či jiné licence. Další informace o softwaru najdete v souboru „readme.pdf“, který se nachází ve složce „about GPL&LGPL“ na internetových stránkách společnosti NEC.

POZNÁMKA: (1) Obsah této uživatelské příručky jako celek ani jeho části nesmí být reprodukován bez svolení.

(2) Obsah této uživatelské příručky se může bez předchozího upozornění změnit.

(3) Přípravě této uživatelské příručky byla věnována značná pozornost. Pokud byste přesto objevili jakékoli sporné body, chyby nebo opomenutí, kontaktujte nás.

(4) Bez ohledu na článek (3) společnost NEC nenes odpovědnost za žádné ztráty zisku nebo jiné škody způsobené používáním tohoto zařízení.



Důležité informace



VAROVÁNÍ



CHRAŇTE ZAŘÍZENÍ PŘED DEŠTĚM A VLHKEM. ZABRÁNÍTE TAK NEBEZPEČÍ POŽÁRU NEBO ÚRAZU ELEKTRICKÝM PROUDEM. POLARIZOVANOU ZÁSTRČKU ZAŘÍZENÍ NEPOUŽÍVEJTE V ZÁSUVCE PRODLUŽOVACÍHO KABELU NEBO JINÉ ZÁSUVCE, POKUD KOLÍKY NELZE ZCELA ZASUNOUT.

UVNITŘ ZAŘÍZENÍ SE NACHÁZÍ VYSOKONAPĚŤOVÉ KOMPONENTY, PROTO SKŘÍŇ NEOTEVÍREJTE. SERVIS PŘENECHTEJTE KVALIFIKOVANÝM OSOBÁM.



UPOZORNĚNÍ



RIZIKO ÚRAZU ELEKTRICKÝM PROUDEM SNÍŽÍTE TAK, ŽE ZKONTROLUJETE, ZDA JE NAPÁJECÍ ŠŤŮRA ODPOJENA ZE ZÁSUVKY. CHCETE-LI ÚPLNĚ ODPOJIT ZDROJ NAPÁJENÍ OD JEDNOTKY, ODPOJTE NAPÁJECÍ ŠŤŮRU Z ELEKTRICKÉ ZÁSUVKY. NEODNÍMEJTE KRYT (NEBO ZADNÍ ČÁST). UVNITŘ SE NENACHÁZEJÍ DÍLY, DO KTERÝCH UŽIVATEL MŮŽE ZASAHOVAT. SERVIS PŘENECHTEJTE KVALIFIKOVANÝM OSOBÁM.



Tento symbol upozorňuje uživatele na neizolované napětí v zařízení, jež může být dostatečně vysoké, aby způsobilo úraz elektrickým proudem. Jakýkoli kontakt s libovolným dílem uvnitř zařízení je proto nebezpečný.



Tento symbol upozorňuje uživatele na důležitou literaturu dodanou společně s tímto zařízením týkající se provozu a údržby zařízení. Chcete-li předejít problémům, pečlivě si tyto materiály přečtěte.

UPOZORNĚNÍ: S tímto monitorem používejte výhradně dodaný napájecí kabel, který odpovídá údajům uvedeným v tabulce níže. Pokud napájecí kabel nebyl se zařízením dodán, obraťte se na společnost NEC. Vždy používejte napájecí kabel, jehož zástrčka odpovídá elektrické zásuvce v místě, kde se monitor nachází. Kompatibilní napájecí kabel odpovídá střídavému napětí v elektrické zásuvce a byl schválen na základě souladu s bezpečnostními standardy platnými v zemi nákupu.

Toto vybavení je určeno k použití s napájecím kabelem, který je vybaven ochranným zemnicím kolíkem připojeným k uzemnění. Pokud napájecí kabel není uzemněný, může dojít k úrazu elektrickým proudem. Zkontrolujte, zda je napájecí kabel řádně uzemněný.

Typ zástrčky	Severoamerická	Kontinentální Evropa	Spojené království	Čínská	Japonská
Tvar zástrčky					
Oblast	USA/Kanada	EU	Spojené království	Čína	Japonsko
Napětí	120*	230	230	220	100

* Pokud k napájení monitoru MultiSync používáte střídavé napětí 125 až 240 V, použijte také příslušný napájecí kabel, který odpovídá napětí v elektrické zásuvce.

POZNÁMKA: Tento produkt může být opravován pouze v zemi, kde byl zakoupen.

- Tento produkt je určen k použití především v kancelářích a domácnostech.
- Produkt je určen k připojení k počítači. Není určen k zobrazování vysílání televizních stanic.

VAROVÁNÍ

Toto vybavení odpovídá třídě A normy CISPR 32. V domácnostech může toto vybavení způsobovat vysokofrekvenční rušení.



Bezpečnostní opatření, údržba a provozní doporučení

Bezpečnostní opatření a údržba

CHCETE-LI DOSÁHNOUT OPTIMÁLNÍHO FUNKOVÁNÍ MULTIFUNKČNÍHO MONITORU, PŘI JEHO MONTÁŽI A POUŽÍVÁNÍ SE ŘÍDTE NÁSLEDUJÍCÍMI POKYNY:

- MONITOR NEOTVÍREJTE. Uvnitř monitoru nejsou žádné součásti, které by mohl uživatel sám opravit. Při otvírání nebo odstraňování krytů se vystavujete nebezpečí úrazu elektrickým proudem a dalším rizikům. Veškeré zásahy přenechejte kvalifikovaným servisním pracovníkům.
- Neohýbejte, nestlačujte ani jinak nepoškozujte napájecí šňůru.
- Na napájecí šňůru nepokládejte žádné těžké předměty. Poškození šňůry může způsobit úraz elektrickým proudem nebo požár.
- Napájecí šňůru pomocí šroubu a svorky na ochranu proti uvolnění upevněte k monitoru. (Doporučená utahovací síla: 139–189 N•cm).
- Monitoru je nutné zajistit dostatečný elektrický příkon. Podrobnosti najdete v technických údajích v části Napájecí zdroj.
- Napájecí šňůra musí být schválena a musí vyhovovat bezpečnostním předpisům platným v příslušné zemi. (Například v Evropě je třeba používat typ H05VV-F 3G 1 mm².)
- Ve Spojeném království s tímto monitorem používejte pouze schválenou šňůru BS se zalitou zástrčkou a s černou pojistkou (5 A).
- K odpojení napájení systému slouží především konektor napájecího kabelu. Monitor je třeba umístit blízko elektrické zásuvky, k níž je snadný přístup.
- Dbejte, aby se do monitoru nedostaly tekutiny, a nepoužívejte jej v blízkosti vodního zdroje.
- Do mezer skříně nevsunujte žádné předměty. Mohly by přijít do kontaktu se součástmi pod vysokým napětím, což může způsobit úraz elektrickým proudem (i s fatálními následky), požár nebo selhání zařízení.
- Výrobek neumísťujte na šikmé ani nestabilní vozíky, stojany či stoly. Monitor se může pádem vážně poškodit.
- Výrobek dlouhodobě neinstalujte obrazovkou nahoru, dolů či spodní částí směrem vzhůru. Mohl by se trvale poškodit.
- Monitor nepoužívejte venku.
- Pokud se rozbije sklo, manipulujte s tímto zařízením se zvýšenou opatrností.
- Monitor je vybaven ventilátory na regulaci teploty. Chcete-li zajistit spolehlivé a dlouhodobé fungování tohoto výrobku, nepřikrývejte jeho větrací otvory.
- Jestliže se monitor nebo jeho sklo poškodí, nedotýkejte se tekutých krystalů a manipulujte s monitorem se zvýšenou opatrností.
- Zajistěte kolem monitoru odpovídající odvětrávání, aby se nepřehříval.
- Nezakrývejte větrací otvory a neumísťujte monitor do blízkosti topidel či jiných zdrojů tepla.
- Na monitor nepokládejte žádné předměty.

- Při přepravě zacházejte s tímto zařízením opatrně. Obal si uschovejte pro případnou přepravu.
- Pokud chladicí ventilátor používáte nepřetržitě, doporučujeme ventilační otvory alespoň jednou měsíčně otřít.
- Chcete-li zajistit spolehlivé fungování monitoru, nejméně jednou za rok vyčistěte ventilační otvory na zadní straně skříně od prachu a nečistot.
- Používáte-li kabel sítě LAN, nepřipojujte periferní zařízení pomocí kabelů s vysokým napětím.
- Monitor nepoužívejte na příliš teplém, vlhkém, prašném nebo mastném místě.
- Monitor nepoužívejte v prostředí, kde se rychle mění teplota či vlhkost vzduchu, a neumísťujte jej do míst, kudy proudí studený vzduch z klimatizace. Takové provozní podmínky mohou zkrátit životnost monitoru, případně se na monitoru může vytvořit kondenzace. Pokud se na monitoru vytvoří kondenzace, monitor nepoužívejte, dokud se z něj veškerý kondenzát neodpaří.

Připojení k televizoru*1

- Systém distribuce kabelů musí být uzemněn v souladu s normami ANSI/NFPA 70, respektive s národními elektrickými normami (NEC), zejména s jejich částí 820.93 – Uzemnění vnějšího vodivého stínění koaxiálního kabelu.
- Stínění koaxiálního kabelu by mělo být uvnitř budovy uzemněno.

V následujících situacích je nutné monitor okamžitě odpojit od napájení a přivolat odborného technika:

- Pokud došlo k poškození napájecího kabelu nebo zástrčky.
- Pokud do monitoru vnikla kapalina nebo do něj něco propadlo.
- Pokud byl monitor vystaven dešti nebo vodě.
- Pokud došlo k pádu monitoru nebo byla poškozena jeho skříň.
- Pokud si všimnete nějakého poškození struktury jako např. popraskání nebo nepřírozeného viklání.
- Pokud monitor řádně nefunguje, přestože jste dodrželi všechny provozní pokyny.

*1: Zakoupený výrobek tuto funkci nemusí obsahovat.

Doporučené použití

Ergonomie

Pro maximální pohodlí doporučujeme:

- K dosažení optimálního výkonu nechejte monitor 20 minut zahřívát. Nezobrazujte nehybné vzory na dlouhou dobu, jinak může docházet k dosvitu obrazu (magnetické zpoždění obrazu).
- Při práci zaměřujte zrak pravidelně na nějaký předmět vzdálený nejméně 1,5 m. Často mrkejte.
- Umístěním monitoru pod úhlem 90° od okna a jiného světelného zdroje minimalizujte odlesky a odrazy.

- Jas, kontrast a ostrost nastavte tak, aby byla zajištěna optimální čitelnost.
- Chodte pravidelně na prohlídky k očnímu lékaři.
- Při použití standardních vstupních signálů využijte výrobcem nastavenou velikost a polohu.
- Používejte předvolené nastavení barev.
- Používejte neprokládaný signál.
- Nezobrazujte základní modrou barvu na tmavém pozadí. Obtížně se pozoruje a kvůli nedostatečnému kontrastu může způsobovat únavu očí.
- Vhodné pro zábavní oblast v prostředích s řízeným osvětlením, které brání vzniku rušivých odlesků od obrazovky.

Čištění displeje LCD

- Je-li displej LCD zaprášený, opatrně jej otřete měkkým hadříkem.
- Povrch displeje čistěte jemnou látkou, která nepouští vlákna a nemůže monitor odřít. Nepoužívejte čisticí roztoky nebo čisticí přípravky na sklo!
- K čištění displeje nepoužívejte tvrdé ani hrubé materiály.
- Na povrch displeje netlačte.
- Nepoužívejte čisticí prostředek na kancelářská zařízení, protože může poničit povrch displeje, a tím snížit kvalitu obrazu.

Čištění skříně

- Odpojte napájecí kabel.
- Opatrně otřete skříň měkkou látkou.
- Můžete použít látku navlhčenou v neutrálním čisticím prostředku s vodou. Potom však skříň do sucha otřete.

POZNÁMKA: NEPOUŽÍVEJTE benzen, ředidla, zásadité čisticí prostředky, alkohol, prostředky na čištění skla, vosky, leštící prostředky, mýdlový prášek ani insekticidy. Nesmí dojít k dlouhodobějšímu kontaktu gumy nebo vinylu se skříní. Tyto druhy tekutin a materiálů mohou porušit nátěr.

Vlastnosti

- **Optimalizováno pro videostěny**
 - **Ultra štíhlý rámeček**
Jedná se o optimální řešení k zobrazování rozděleného obrazu.
 - **Složený obraz a kompenzace, ořezání při rozdělení**
Přesné zobrazení obrazu rozděleného mezi více obrazovek díky kompenzaci šířky rámečku.
 - **Frame Comp (Kompenzace rámečku) a V Scan Reverse (Obrácený svislý průchod)**
Kompenzace prodlevy obsahu na větších videostěnách s vodorovně se pohybujícími předměty.
 - **Sériové zapojení u portů HDMI/DisplayPort**
Zdokonalené funkce sériového zapojení umožňují sériové zapojení s rozlišením 4K pro videostěny.
 - **Napájení přes port USB**
Umožňuje napájení externího zařízení monitorem prostřednictvím portu USB CM1 (max. 5 V / 2 A).
- **Plynulá a přesná reprodukce barev**
 - **Modul SpectraView**
Do displeje monitoru je začleněn exkluzivní sofistikovaný modul pro zpracování barev NEC. Díky kombinaci vnitřního osvětlení, bílého bodu, okolních světelných podmínek, sledování teploty a času a individuální úpravy a kalibrace každého monitoru ve výrobě poskytuje nedostižnou úroveň řízení, jednotlosti, přesnosti a stability barev. Modul SpectraView poskytuje největší možnou všestrannost od rychlejší a pokročilejší kalibrace barev až po možnost přesné emulace barevných prostorů, jako je například Adobe®RGB a sRGB, při emulaci tiskového výstupu s využitím profilů ICC a vnitřních 3D vyhledávacích tabulek.
 - **Režimy obrazu včetně HDR (viz strana 53)**
Až 5 programovatelných profilů režimu obrazu pro rychlý přístup k barevným prostorům odpovídajícím průmyslovým standardům nebo uživatelsky upraveným nastavením. Podporováno je také video HDR.
 - **Podpora softwaru NEC Display Wall Calibrator (NDWC) a MultiProfiler**
Pomocí softwaru MultiProfiler, který je k dispozici ke stažení na našich internetových stránkách, lze snadno konfigurovat a vybírat různé barevné režimy.
 - **Jednotlost (viz strana 105)**
Díky kompenzaci odchylek ve svítivosti a barvách, kterými se monitory LCD vyznačují, poskytuje konzistentnější osvětlení a barvy v rámci obrazovky.
 - **Samostatná kalibrace (viz strana 50)**
Tato funkce aktualizuje referenční data vnitřního procesoru barev monitoru o měření provedená pomocí vašeho snímače barev za účelem vylepšení zobrazení barev.
Kalibraci monitoru provádějte v těchto případech:
 - Všechny monitory jsou nastaveny na stejný režim obrazu, ale na každém z monitorů vypadá barva jinak.
 - Kvůli dlouhodobému používání došlo k degradaci barev.Po použití kalibračního snímače se budou hodnoty obrazu přednastavené v nabídce OSD shodovat s hodnotami naměřenými snímačem.
- **Vstup více signálů**
 - **Zásuvka na desku pro volitelné doplňky**
Využít můžete desku pro volitelné doplňky. Další informace vám sdělí dodavatel.
 - **Přehrávač médií (viz strana 28)**
Vnitřní přehrávač médií umožňuje přehrávání hudebních souborů a videosouborů uložených na paměťové kartě microSD nebo jednotce USB připojené k bočnímu panelu konektorů na monitoru.
 - **Rozhraní DisplayPort a HDMI (viz strana 26)**
Rozhraní byla navržena jako škálovatelná řešení pro budoucí využití vysoce výkonného připojení digitálního signálu. Obě rozhraní podporují nejvyšší rozlišení, nejrychlejší obnovovací kmitočet a největší barevnou hloubku.
 - **Obraz vedle obrazu / obraz v obraze (viz strana 54)**
Zvyšuje produktivitu současným zobrazením dvou různých vstupů, a to buď vedle sebe (obraz vedle obrazu), nebo v podobě malého podokna ve velkém obraze (obraz v obraze). Tuto funkci lze využít rovněž k zobrazení jednoho vstupu ve dvou různých režimech obrazu za účelem porovnání dvou různých nastavení vedle sebe.

V této kapitole jsou uvedeny tyto informace:

- ⇒ „Pokyny k instalaci“ na straně 7
- ⇒ „Montáž“ na straně 9
- ⇒ „Přípevnění montážního příslušenství“ na straně 13
- ⇒ „Instalace desky pro volitelné doplňky“ na straně 15
- ⇒ „Instalace volitelného čidla“ na straně 16

⚠ UPOZORNĚNÍ:

Informace o obsahu balení najdete na tištěném listu s výpisem obsahu přiloženém do balení.

Toto zařízení nelze používat ani instalovat bez podstavce na stůl a dalšího podpůrného montážního příslušenství. Instalaci by měl provádět školený technik pověřený společností NEC. Při nedodržení standardního postupu instalace společnosti NEC může dojít k poškození zařízení nebo poranění uživatele nebo pracovníka provádějícího instalaci. Záruka na výrobek se nevztahuje na škody způsobené nesprávnou instalací. Při nedodržení těchto doporučení může dojít ke zrušení záruky.

Pokyny k instalaci

1. Určete umístění monitoru

- ⚠ UPOZORNĚNÍ:**
- Instalaci monitoru musí provést kvalifikovaný pracovník. Další informace vám sdělí dodavatel.
 - MONITOR MUSÍ INSTALOVAT NEBO PŘEMÍSTĚOVAT DVĚ NEBO VÍCE OSOB. Pokud tento pokyn nedodržíte, může dojít k upuštění monitoru a následnému zranění.
 - Tento monitor je vybaven vnitřními snímači teploty a chladicími ventilátory, včetně ventilátoru pro desku pro volitelné doplňky.

Pokud se monitor příliš zahřeje, chladicí ventilátory se automaticky zapnou.

Ventilátor desky pro volitelné doplňky je aktivní, i když je teplota nižší než normální provozní teplota pro chlazení desky pro volitelné doplňky. Dojde-li k přehřátí monitoru, i když je spuštěn ventilátor, zobrazí se výstražná zpráva „Caution“ (Pozor). V případě zobrazení výstražné zprávy „Caution“ (Pozor) přestaňte přístroj používat, vypněte jej a nechte vychladnout. Používání ventilátoru snižuje pravděpodobnost předčasného selhání jednotky a může napomoci zmírnění zhoršené kvality obrazu a výskytu „dosvitu obrazu“.

Pokud je monitor používán v uzavřeném prostoru nebo je jeho obrazovka chráněna ochrannou vrstvou, ověřte vnitřní teplotu monitoru přes položku HEAT STATUS (Teplota) v nabídce OSD (viz [strana 116](#)). Pokud je teplota vyšší než běžná provozní teplota, nastavte parametr [FAN CONTROL] (Řízení ventilátoru, viz [strana 116](#)) v nabídce OSD na hodnotu [ON] (Zapnuto).

POZNÁMKA: Aby nedošlo k poškrábání displeje LCD při položení monitoru čelní stranou dolů, položte pod monitor měkkou látku, která má větší rozměr než displej.

2. Vložení baterií do (volitelného) dálkového ovladače

Dálkový ovladač je napájen dvěma bateriemi typu AAA o napětí 1,5 V.

Vložení a výměna baterií:

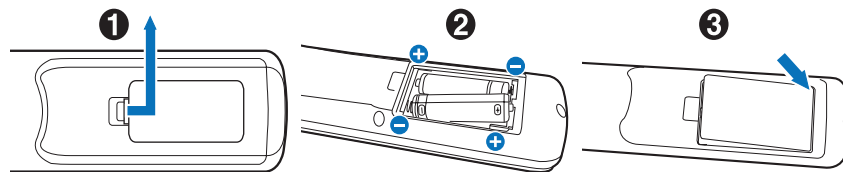

1. Stiskněte kryt a odsuňte jej.
2. Vložte baterie podle značek (+) a (-) uvnitř ovladače.
3. Nasadte kryt zpět.

Společnost NEC doporučuje při používání baterií dodržovat následující postup:

- ⚠ UPOZORNĚNÍ:** Pokud do ovladače vložíte nevhodné baterie, mohou vytéct nebo vybuchnout.
- Vložte baterie typu AAA tak, aby značky (+) a (-) na bateriích byly u příslušných značek (+) a (-) uvnitř ovladače.
 - Nepoužívejte současně baterie různých značek.
 - Nepoužívejte současně staré a nové baterie. Jejich životnost se může zkrátit, případně mohou vytéct.
 - Vybité baterie okamžitě vyjměte, aby nevytekly do ovladače.
 - Vyteklé kapaliny z baterie se nedotýkejte – mohlo by dojít k poranění pokožky.

POZNÁMKA: Pokud nebudete dálkový ovladač delší dobu používat, baterie z něj vyjměte.

3. Připojení externího zařízení (viz [strana 23](#))

- Před připojením externího zařízení vypněte hlavní vypínač, aby nevzniklo riziko poškození externího zařízení.
- Další informace naleznete v uživatelské příručce k danému zařízení.

POZNÁMKA: Nepřipojujte/neodpojujte kabely v době zapínání monitoru nebo jiných externích zařízení, protože by mohlo dojít ke ztrátě obrazu.

4. Připojení dodaného napájecího kabelu

- Monitor je nutné nainstalovat do blízkosti elektrické zásuvky, k níž máte snadný přístup.

- ⚠ UPOZORNĚNÍ:**
- Napájecí kabel upevněte k monitoru pomocí šroubu a svorky. (Doporučená utahovací síla: 139–189 N•cm).
 - Monitoru je nutné zajistit dostatečný elektrický příkon. Podrobnosti najdete v technických údajích v části „Napájení“ (viz „UN552“ na straně 96 a „UN552V“ na straně 97).

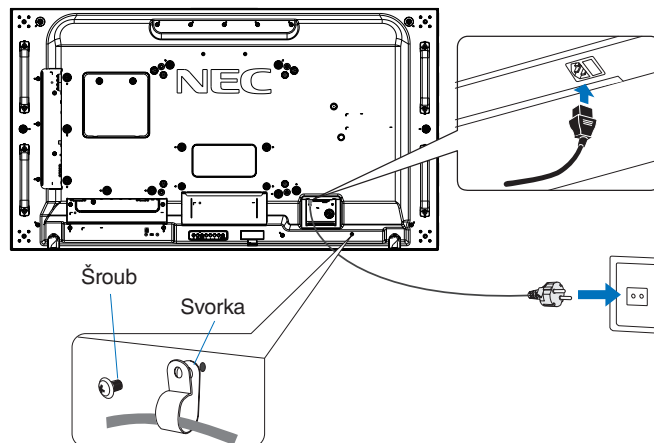

- ⚠ VAROVÁNÍ:**
- Pokyny k výběru správného napájecího kabelu najdete v části „Důležité informace“ této uživatelské příručky.
 - Zastrčte řádně zástrčku do zásuvky. Uvolněné spojení může způsobit nestabilitu obrazu a představovat nebezpečí vzniku požáru.

5. Informace o kabelech

- ⚠ UPOZORNĚNÍ:** S tímto výrobkem používejte kabely odpovídající specifikaci, jinak by mohlo docházet k rušení příjmu rozhlasového a televizního vysílání.
- K portům DVI a USB a 15kolíkovému konektoru mini D-Sub připojte pouze stíněný signální kabel s feritovým jádrem.
- K portům HDMI, DisplayPort a 9kolíkovému portu D-Sub připojte pouze stíněný signální kabel.
- Jiné kabely a adaptéry mohou při používání rušit rozhlasový a televizní signál.

6. Zapnutí napájení externího zařízení a monitoru

Při připojení k počítači zapněte nejprve monitor.

7. Použití připojeného externího zařízení

Volbou vstupního zdroje pro připojené zařízení zobrazte na obrazovce obrazový signál.

8. Nastavení zvuku

V případě potřeby proveďte nastavení hlasitosti.

9. Upravení nastavení obrazu (viz strana 101)

V případě potřeby upravte nastavení podsvícení, barev, kontrastu a polohy obrazu v nabídce OSD PICTURE (Obraz).

10. Doporučená nastavení

Aby se snížilo riziko výskytu „dosvitu obrazu“, upravte následující položky podle používané aplikace:

- [SCREEN SAVER] (Spořič obrazovky) a [SIDE BORDER COLOR] (Barva okrajů) v nabídce [OSD PROTECT] (Ochrana) (viz strana 116).

Doporučujeme také zkontrolovat, zda je u parametru [FAN CONTROL] (Řízení ventilátoru) zvolena hodnota [ON] (Zapnuto).

- [DATE & TIME] (Datum a čas) a [SCHEDULE SETTINGS] (Nastavení plánovače) v nabídce [OSD SCHEDULE] (Plánovač) (viz strana 106).

Montáž

⚠ UPOZORNĚNÍ:

Určeno zákazníkovi:

Montáž monitoru NEPROVÁDĚJTE sami. Montáž by měl provádět vyškolený a kvalifikovaný technik. Seznam kvalifikovaných techniků vám na vyžádání poskytne váš dodavatel. Za montáž na stěnu či na strop a za najmutí technika odpovídá zákazník.

Údržba

- Pravidelně kontrolujte, zda se šrouby montážního příslušenství neuvolnily a zda u montážního příslušenství nevznikají mezery, deformace či jiné komplikace. Pokud zjistíte závadu, kontaktujte kvalifikovaného pracovníka nebo servis.
- Pravidelně kontrolujte, zda místo montáže nejeví známky poškození či oslabení, ke kterým může postupem času dojít. NEZAKRÝVEJTE ventilační otvory montážním ani jiným příslušenstvím.

Určeno kvalifikovaným pracovníkům společnosti NEC:

Ohrožení stability

Zařízení může spadnout a způsobit vážná i smrtelná poranění. Aby nedošlo ke zranění, je nutné toto zařízení bezpečně připevnit ke zdi či podlaze podle pokynů k montáži.

Důkladně prohlédněte místo, kam chcete zařízení umístit. Ne všechny zdi a stropy jsou schopné unést hmotnost zařízení. Hmotnost tohoto monitoru je uvedena v technických údajích (viz „UN552“ na straně 96 a „UN552V“ na straně 97). Záruka na výrobek se nevztahuje na škody způsobené nesprávnou montáží, úpravami či živelnou pohromou. Při nedodržení těchto doporučení může být záruka zneplatněna.

K montáži zařízení z bezpečnostních důvodů použijte dvě nebo více konzol. Zařízení v místě montáže připevněte alespoň ke dvěma bodům.

Při montáži na stěnu nebo na strop přihlédněte k následujícím doporučením:

⚠ UPOZORNĚNÍ:

- Používáte-li montážní příslušenství, které nebylo schváleno společností NEC, musí být způsob montáže tohoto příslušenství kompatibilní s normou VESA (FDMLv1).
- Společnost NEC doporučuje montážní vybavení, které odpovídá severoamerickému standardu UL1678.
- Společnost NEC doporučuje používat šrouby velikosti M6 (10–12 mm + tloušťka konzoly a podložky). Pokud budete používat šrouby delší než 10–12 mm, zkontrolujte hloubku otvoru. (Doporučená utahovací síla: 470–635 N·cm). Otvor v konzole by měl být menší než \varnothing 8,5 mm.
- Před montáží si prohlédněte místo montáže a ujistěte se, že zařízení bezpečně unese.
- Podrobnější informace naleznete v pokynech k montážnímu příslušenství.
- Konzola musí těsně přiléhat k monitoru.

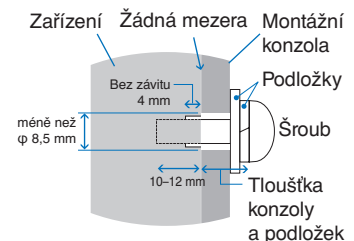

POZNÁMKA: Při dlouhodobém používání několika monitorů vedle sebe se mohou displeje kvůli teplotním změnám mírně roztáhnout. Proto doporučujeme, aby byla mezi sousedícími monitory ponechána milimetrová mezera.

Při použití ve videostěně můžete k zachování mezer mezi monitory použít podložky. Podložky připevněte na níže uvedená místa.

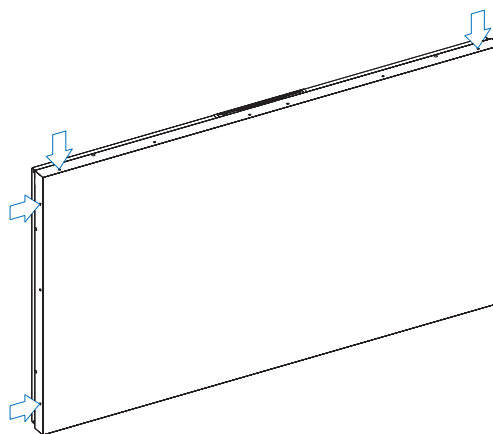

- K montáži podložek použijte šroubovák.
- Utahujte momentem 0,63 N•m nebo nižším.

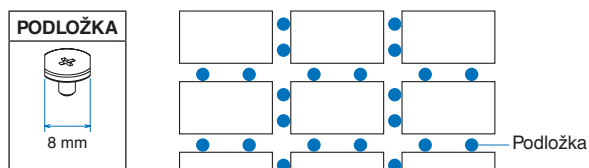

např. instalace podložky v konfiguraci více monitorů.

Montáž bezpečnostního kabelu

- ⚠ UPOZORNĚNÍ:**
- Monitor se nepokoušejte zavěsit na montážní bezpečnostní kabel. Monitor je třeba řádně namontovat.
 - Při montáži nevyvíjejte na panel LCD ani na jiné součásti monitoru tlak (například tím, že do nich zatlačíte nadměrnou silou nebo se o ně opřete). Monitor by se tím mohl pokrýt nebo poškodit.
 - Monitor montujte na takové místo na stěně či stropu, které jej unese.
 - Společnost NEC důrazně doporučuje používat bezpečnostní kabel, který zabrání pádu monitoru ze stěny či stropu.
 - Monitor upevněte k montážnímu příslušenství, jako je hák, šroub s okem či montážní díly, a poté jej zajistěte bezpečnostním kabelem. Bezpečnostní kabel nesmí být pevně utažený.
 - Před montáží monitoru zkontrolujte, zda je montážní příslušenství dostatečně silné k tomu, aby monitor uneslo.

Montáž kabelu na monitor s připevněnými reproduktory (pouze v orientaci na šířku)

K upevnění kabelu k monitoru použijte upevňovací díly reproduktorů.

Volitelný reproduktor je namontován na zadní straně monitoru:

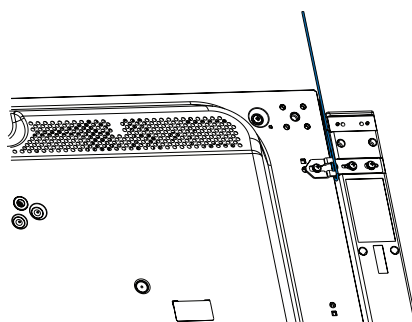

Držadla pro bezpečnostní kabel

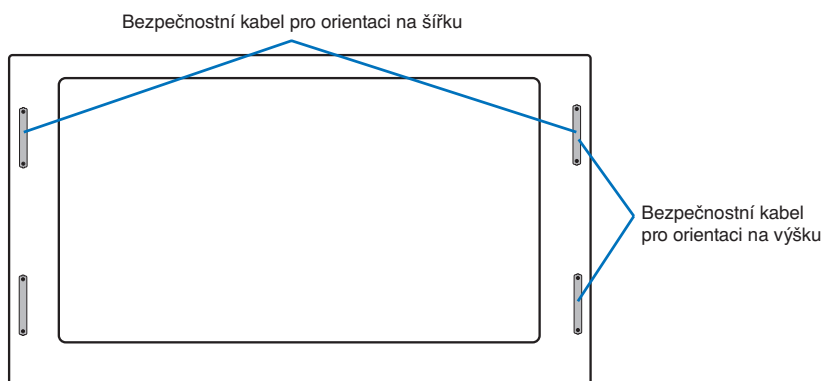

Místo montáže

⚠ UPOZORNĚNÍ:

- Stěna či strop musí být schopné unést monitor i montážní příslušenství.
- Monitor NEMONTUJTE na místě, kde může přijít do kontaktu s dveřmi nebo dvířky.
- Monitor NEMONTUJTE na místě, kde bude vystaven silným otřesům či prachu.
- Monitor NEMONTUJTE poblíž místa přívodu napájení do budovy.
- Monitor NEMONTUJTE na místě, kde jej lze snadno uchopit nebo se lze na něj či na jeho montážní příslušenství pověsit.
- Při montáži do zapuštěného prostoru, např. do výklenku ve zdi, nechejte mezi monitorem a zdí alespoň 100 mm volného místa, aby bylo umožněno řádné odvětrávání.

POZNÁMKA: Kolem monitoru zajistěte odpovídající odvětrávání, aby se monitor nepřehříval a teplý vzduch mohl proudit od něj a montážního příslušenství pryč.

Orientace

- Chcete-li monitor používat v orientaci na výšku, měl by být otočen doprava tak, aby se jeho levá strana nacházela nahore a pravá strana dole. Umožní se tím řádné odvětrávání a také se prodlouží životnost monitoru. Nedostatečné odvětrávání může zkrátit životnost monitoru.

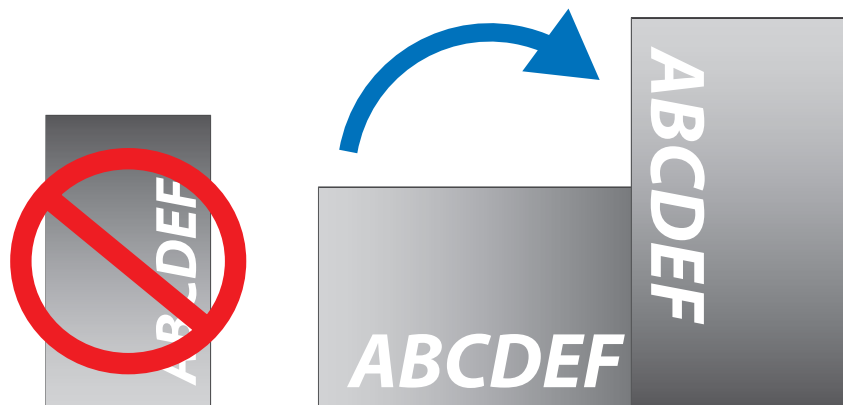

⚠ UPOZORNĚNÍ:

- Monitor nemontujte do nakloněné polohy.
- Výrobek dlouhodobě neinstalujte obrazovkou nahoru, dolů či spodní částí směrem vzhůru. Mohl by se trvale poškodit.

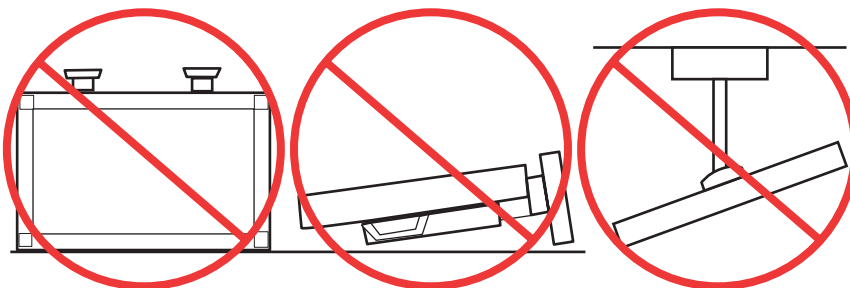

Požadavky na ventilaci

Při montáži v uzavřeném nebo omezeném prostoru ponechejte odpovídající prostor mezi monitorem a okolím, aby se mohlo vytvářené teplo rozptýlit (viz obrázek níže).

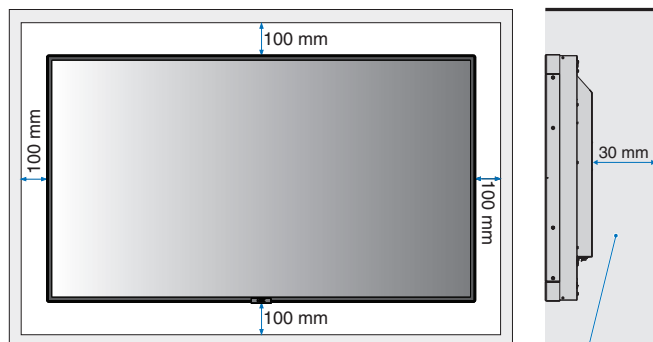

Musí být nižší než 40 °C.

POZNÁMKA: Kolem monitoru zajistěte odpovídající odvětrávání, aby se nepřehříval a aby byl vzduch odváděn od zařízení a montážního příslušenství (zejména při použití monitoru v konfiguraci více obrazovek).

Montáž na stropěch

⚠ UPOZORNĚNÍ:

- Ujistěte se, že je strop dostatečně pevný, aby zařízení i montážní příslušenství dlouhodobě unesl a aby upevnění odolalo v případě zemětřesení, nenadálých otřesů a jiného působení vnějších sil.
- Ujistěte se, že je zařízení připevněno k pevnému objektu ve stropu, například k nosníku. Monitor zajistěte pomocí šroubů, pružných podložek, standardních podložek a matic.
- Monitor **NEPŘIPEVNŮJTE** na místa, kde se nenachází vnitřní podpůrná konstrukce. Při montáži **NEPOUŽÍVEJTE** dřevěné ani kotevní šrouby. Zařízení **NEPŘIPEVNŮJTE** ke stropům ani závěsným držákům.

Přípevnění montážního příslušenství

Monitor je určen k připevnění na montážní sadu vyhovující normě VESA. Při připevňování montážního příslušenství dávejte pozor, abyste monitor nepřevrátili.

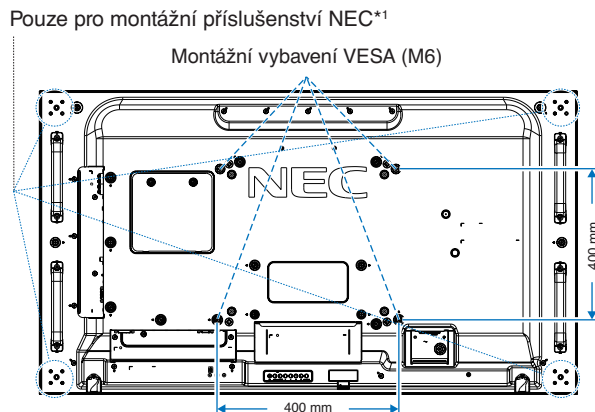

Montážní příslušenství lze k monitoru připevnit ve chvíli, kdy je položen obrazovkou dolů. Aby nedošlo k poškrábání displeje LCD při položení monitoru čelní stranou dolů, položte pod monitor měkkou látku, která má větší rozměr než displej. Ujistěte se, že se na stole nenachází nic, co by mohlo monitor poškodit.

Pokud zvolíte montážní příslušenství, které nebylo schváleno společností NEC, musí být způsob montáže tohoto příslušenství v souladu s normou VESA (FDMI).

POZNÁMKA: Monitor před montáží umístěte čelní stranou dolů na rovnou plochu, která má větší rozměr než obrazovka monitoru. Zvolte pevný stůl, který hmotnost monitoru bez problémů unese.

*1: WM-55UN-L nebo WM-55UN-P

Použití adaptéru držáku na stěnu

Pokud montážní příslušenství zakrývá odvětrávací otvory, použijte přiložené adaptéry držáku na stěnu (průměr 14 mm) a šrouby. Pokud jsou šrouby adaptéru příliš dlouhé, zmenšete hloubku použitím podložek. Podložky nejsou součástí balení.

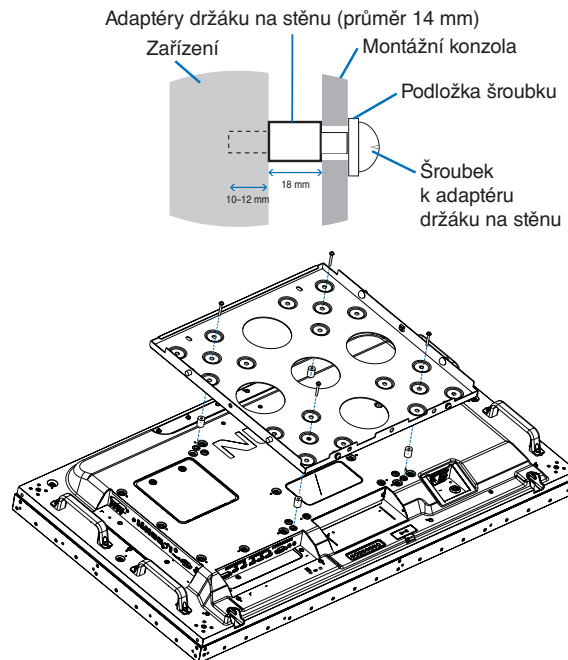

POZNÁMKA: Vyobrazené montážní příslušenství nemusí být k dostání ve všech zemích.

Montáž a demontáž volitelného podstavce na stůl

- ⚠ UPOZORNĚNÍ:**
- Montáž i demontáž podstavce musí provádět alespoň dvě osoby.
 - Při montáži podstavce zacházejte s monitorem opatrně, abyste si nepřiskřípli prsty.

Při montáži postupujte podle pokynů dodaných ke stojanu či k montážnímu příslušenství. Používejte pouze nástroje doporučené výrobcem.

- POZNÁMKA:**
- Používejte VÝHRADNĚ šrouby dodané s monitorem.
 - Namontujte podstavec tak, aby dlouhý konec jeho noh směřoval dopředu. Použijte verzi ST-5220.

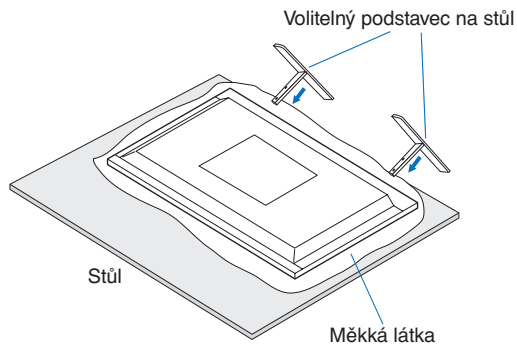

Prevence pádu

⚠ UPOZORNĚNÍ:

Pokud budete monitor používat s volitelným podstavcem na stůl, připevněte jej ke zdi pomocí provazu nebo řetězu, který unese hmotnost monitoru, aby nedošlo k pádu monitoru. Provaz nebo řetěz připevněte k monitoru pomocí dodávaných svorek a šroubů.

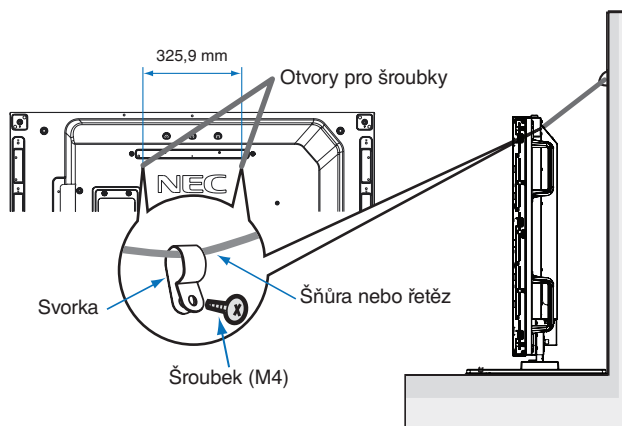

Před připevněním monitoru ke stěně se ujistěte, že zeď hmotnost monitoru unese.

- ⚠ UPOZORNĚNÍ:** Pokud budete chtít monitor přesunout, nezapomeňte odvázat provaz nebo řetěz od zdi.

Instalace desky pro volitelné doplňky

1. Vypněte hlavní vypínač.
2. Umístěte monitor čelní stranou dolů na rovnou plochu, která má větší rozměr než obrazovka monitoru. Zvolte pevný stůl, který hmotnost monitoru bez problémů unese.

POZNÁMKA: Aby nedošlo k poškrábání displeje LCD při položení monitoru čelní stranou dolů, položte pod monitor měkkou látku, která má větší rozměr než displej. Ujistěte se, že se na stole nenachází nic, co by mohlo monitor poškodit.

3. Vyšroubováním šroubů (**Obrázek 1**) a posunutím krytu zásuvky doprava (**Obrázek 2**) a poté nahoru (**Obrázek 3**) demontujte kryt zásuvky.

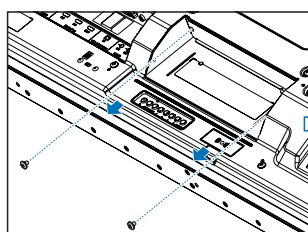
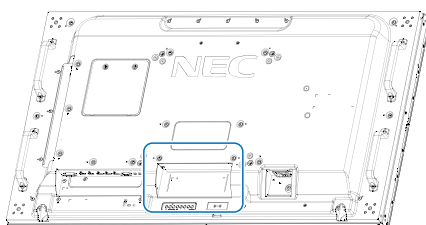

Obrázek 1

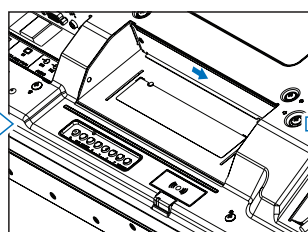

Obrázek 2

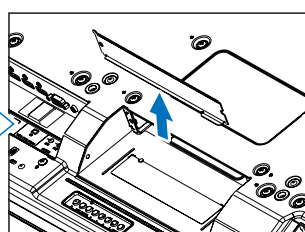

Obrázek 3

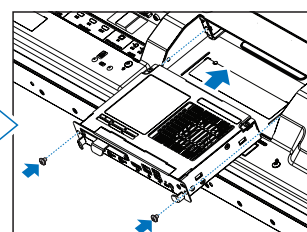

Obrázek 4

4. Desku pro volitelné doplňky vložte do monitoru a zajistěte ji demontovanými šrouby (**obrázek 4**).
(Doporučená utahovací síla: 139–189 N•cm).

POZNÁMKA: Pokud jste monitor nekoupili jako součást speciální sady, nebude se deska pro volitelné doplňky nacházet v balení ani nebude namontovaná v monitoru. Jedná se o volitelné příslušenství pořizované samostatně. Seznam desek pro volitelné doplňky dostupných pro váš monitor si vyžádejte od svého dodavatele.

Desku je nutné do zásuvky zasouvat správně natočenou.

Než desku pro volitelné doplňky zajistíte šrouby, nepůsobte na ni velkou silou.

VAROVÁNÍ: Zkontrolujte, zda je deska pro volitelné doplňky řádně zajištěna původními šrouby, jinak by mohlo dojít k jejímu vypadnutí z monitoru. Pád desky pro volitelné doplňky vás může ohrozit.

Instalace volitelného čidla

K připevnění čidla na monitor použijte šroub nebo oboustrannou lepicí pásku, jak je znázorněno níže:

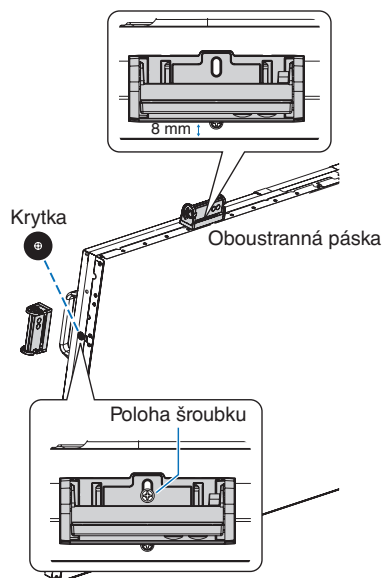

Upevnění šroubem: Demontujte těsnění zakrývající otvory pro šrouby na rámečku. Zajistěte čidlo přiloženým šroubem. Čidlo umístěte do blízkosti zadní strany.

Upevnění oboustrannou páskou: Čidlo můžete připevnit na libovolné straně monitoru. Čidlo umístěte do vzdálenosti 8 mm od předního okraje.

Názvy a funkce jednotlivých součástí

V této kapitole jsou uvedeny tyto informace:

- ⇒ „Ovládací panel“ na straně 18
- ⇒ „Zadní panel“ na straně 19
- ⇒ „Bezdrátový dálkový ovladač (volitelný)“ na straně 21

Ovládací panel

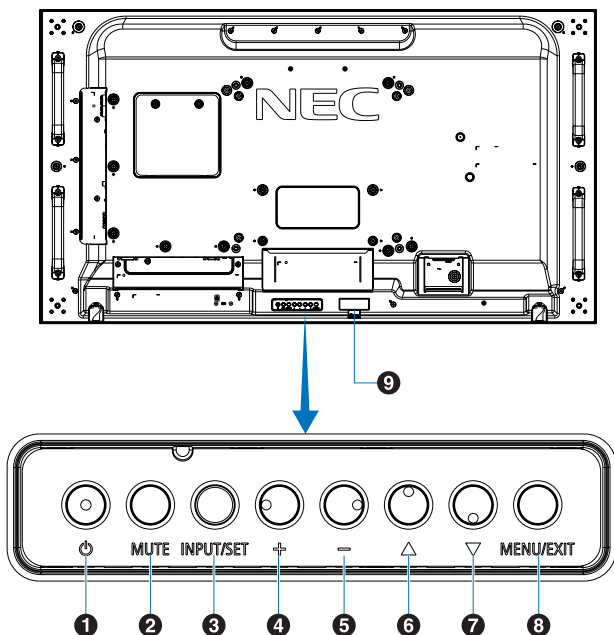

1 Tlačítko (vypínač)

Slouží k zapnutí zařízení a k přepnutí do pohotovostního režimu. Viz [strana 32](#).

2 Tlačítko MUTE (Ztlumit)

Slouží k zapnutí/vypnutí zvuku.

3 Tlačítko INPUT/SET (Vstup/nastavit)

INPUT (Vstup): Když není nabídka OSD aktivní, slouží k přepínání mezi dostupnými vstupy. Viz [strana 25](#) a [strana 27](#).

[DVI], [HDMI1], [HDMI2], [DisplayPort1], [DisplayPort2], [VGA (YPbPr/RGB)], [VIDEO], [MP], [OPTION]^{*1} (Volitelný doplněk), [COMPUTE MODULE]^{*2} (Výpočetní modul). Jedná se pouze o dostupné vstupy, název odpovídá přednastavenému názvu z výroby.

POZNÁMKA: MP je zkratka pro přehrávač médií.

SET (Nastavit): Když je otevřena nabídka OSD, slouží jako tlačítko k nastavení hodnoty.

*1: Tato funkce závisí na tom, jaká deska pro volitelné doplňky je v monitoru nainstalována.

*2: Tento vstup je k dispozici po instalaci volitelného rozhraní Raspberry Pi Compute Module Interface Board a modulu Raspberry Pi Compute Module. Viz [strana 98](#).

4 Tlačítko + (plus)

Když není nabídka OSD aktivní, slouží ke zvýšení hlasitosti.

Při procházení možností v nabídce OSD slouží k přechodu směrem doprava.

Po volbě možnosti v nabídce OSD pomocí tlačítka [INPUT/SET] (Vstup/nastavit) slouží ke zvýšení hodnoty.

5 Tlačítko - (mínus)

Když není nabídka OSD aktivní, slouží ke snížení hlasitosti. Při procházení možností v nabídce OSD slouží k přechodu směrem doleva.

Po volbě možnosti v nabídce OSD pomocí tlačítka [INPUT/SET] (Vstup/nastavit) slouží ke snížení hodnoty.

6 Tlačítko ▲ (nahoru)

Když není nabídka OSD aktivní, slouží k její aktivaci.

V rámci nabídky OSD slouží k přechodu směrem nahoru.

7 Tlačítko ▼ (dolů)

Když není nabídka OSD aktivní, slouží k její aktivaci.

V rámci nabídky OSD slouží k přechodu směrem dolů.

8 Tlačítko MENU/EXIT (Nabídka/konec)

Když není nabídka OSD aktivní, slouží k její aktivaci.

V nabídce OSD slouží toto tlačítko k návratu na předchozí obrazovku.

Stisknutím tohoto tlačítka v hlavní nabídce zavřete nabídku OSD.

9 Senzor dálkového ovládání a indikátor napájení

Přijímá signál z dálkového ovladače (pokud jej používáte). Viz [strana 33](#).

Svítil modře, když je monitor v aktivním režimu^{*1}.

Střídavě bliká zeleně a žlutě, když je povolena funkce [SCHEDULE SETTINGS] (Nastavení plánovače)^{*2}.

V případě selhání komponenty monitoru bude indikátor blikat červeně, případně červeně a modře.

Viz tabulka režimů zapnutí a vypnutí na [strana 32](#).

*1: Je-li parametr [POWER INDICATOR] (Indikátor napájení) nastaven na hodnotu [OFF] (Vypnuto), indikátor se nerozsvítí, i když bude monitor v aktivním režimu. Viz [strana 120](#).

*2: Je-li parametr [POWER INDICATOR] (Indikátor napájení) nastaven na hodnotu [OFF] (Vypnuto), indikátor nebude blikat. Viz [strana 120](#).

Zadní panel

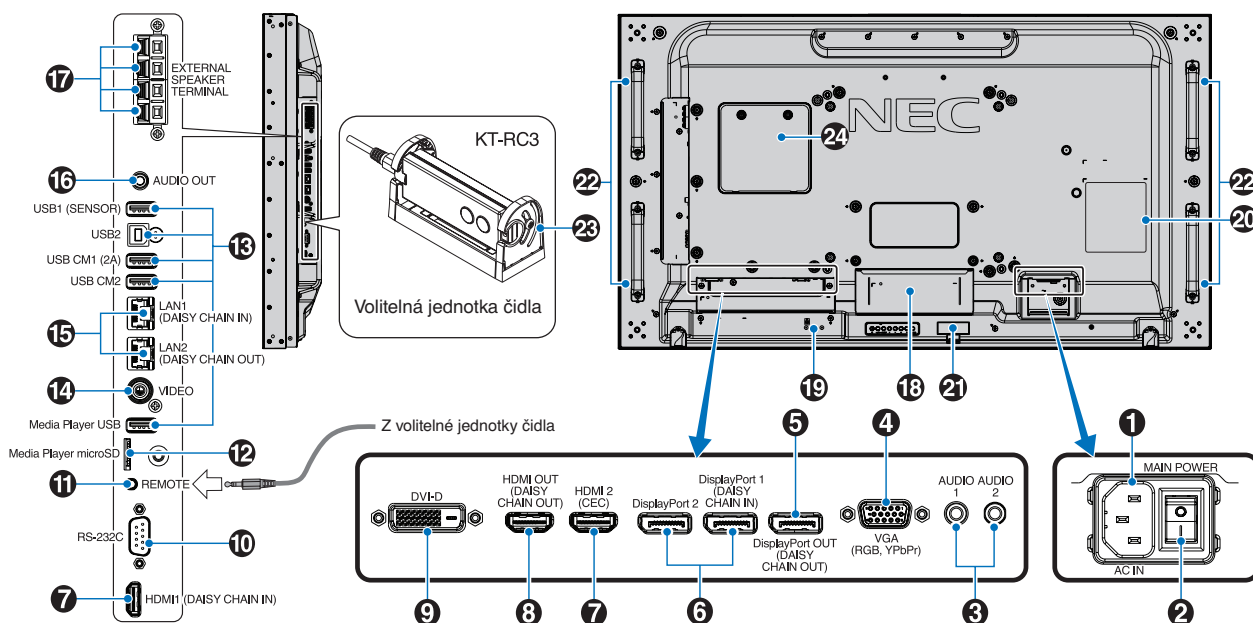

1 Konektor AC IN (Vstup napájení)

Slouží k připojení dodaného napájecího kabelu.

2 Hlavní vypínač

Vypínač hlavního napájení.

3 Vstup AUDIO IN (AUDIO1/AUDIO2)

Vstup zvukového signálu z externích zařízení (např. počítače nebo přehrávače).

4 Vstup VGA IN (15kolíkový konektor Mini D-Sub)

Vstup analogových signálů RGB z osobního počítače nebo jiného zařízení s rozhraním RGB. Tento vstup lze používat se zdroji RGB a YPbPr. Typ signálu vyberte v nastavení [TERMINAL SETTINGS] (Nastavení konektorů). Viz [strana 110](#).

POZNÁMKA: Pokud tento konektor používáte pro YPbPr, použijte vhodný kabel pro přenos signálu. V případě jakýchkoliv otázek se obraťte na svého dodavatele.

5 Výstup DisplayPort OUT (DisplayPort OUT (DAISY CHAIN OUT))

Výstupní signál z rozhraní DisplayPort 1 nebo OPTION (Volitelný doplněk).

6 Vstup DisplayPort IN (DisplayPort1 (DAISY CHAIN IN)/DisplayPort2)

Vstup signálů z rozhraní DisplayPort.

7 Vstup HDMI IN (HDMI1 (DAISY CHAIN IN)/HDMI2 (CEC))

Vstup signálu z rozhraní HDMI.

8 Výstup HDMI OUT (HDMI OUT (DAISY CHAIN OUT))

Výstupní signál z rozhraní HDMI 1, DVI IN nebo OPTION.

9 Vstup DVI IN (DVI-D)

Vstup digitálního signálu RGB z počítače nebo zařízení HDTV s digitálním výstupem RGB. Viz [strana 110](#).

POZNÁMKA: Tento konektor nepodporuje analogový vstup.

10 RS-232C IN (9kolíkový D-Sub)

Chcete-li řídit funkce rozhraní RS-232C, připojte vstup RS-232C z externího zařízení, jakým je například počítač. Viz [strana 79](#).

11 REMOTE (Dálkové ovládání)

Volitelnou jednotku čidla můžete používat po připojení k monitoru. Viz [strana 16](#).

POZNÁMKA: Tento konektor použijte jen v souladu s pokyny.

12 Zásuvka na kartu microSD (microSD pro přehrávač médií)

Čtečka paměťových karet microSD k použití s přehrávačem médií. Viz [strana 39](#).

Montáž krytu zásuvky na karty microSD je popsána v kapitole „Montáž krytu zásuvky na karty microSD“. Viz [strana 28](#).

13 Porty USB

Informace o portech USB naleznete v kapitole „Připojení zařízení USB“ na straně 30.

USB1 (SENZOR):	Výstupní port (USB typu A).
USB2:	Vstupní port (USB typu B).
USB CM1 (2A):	Napájecí port.
USB CM2*1:	Servisní port. Nepřipojujte žádná zařízení.
Přehrávač médií USB:	Čtečka úložných zařízení USB k použití s přehrávačem médií.

*1: Funkce USB je k dispozici po instalaci volitelného rozhraní Raspberry Pi Compute Module Interface Board a modulu Raspberry Pi Compute Module. Viz [strana 98](#).

14 Vstup VIDEO IN

Vstup kompozitního obrazového signálu.

15 Vstup/výstup LAN Port IN/OUT (RJ-45) (LAN1 (DAISY CHAIN IN)/LAN2 (DAISY CHAIN OUT))

Pokud chcete monitor spravovat a řídit prostřednictvím sítě, připojte jej k síti LAN. Viz [strana 80](#).

POZNÁMKA: Přednostně používejte port LAN1.

16 AUDIO (Zvuk)

Výstup zvukového signálu z rozhraní AUDIO 1/2, DisplayPort a HDMI do externího zařízení (stereofonní přijímač, zesilovač apod.).

POZNÁMKA: Tento konektor není určen pro sluchátka.

17 KONEKTOR EXTERNÍCH REPRODUKTORŮ

Výstup zvukového signálu.

Červená koncovka je kladný pól (+).

Černá koncovka je záporný pól (-).

POZNÁMKA: Tento konektor reproduktorů je určen pro reproduktory 15 W + 15 W (8 Ω).

18 Zásuvka na desku pro volitelné doplňky

Zásuvka k montáži desky pro volitelné doplňky typu 2. Viz [strana 15](#).

POZNÁMKA: Seznam kompatibilních desek pro volitelné doplňky získáte u dodavatele.

19 Bezpečnostní slot

Zásuvka zámku zabezpečení a ochrany před krádeží kompatibilní s bezpečnostními kabely a zařízeními Kensington.

POZNÁMKA: Informace o produktech najdete na webové stránce společnosti Kensington.

20 Štítek s údaji

21 Inteligentní čidlo bezdrátových dat

Čidlo pro bezdrátový přenos informací a nastavení do monitoru. Viz [strana 88](#).

22 Montážní otvory pro volitelný reproduktor

POZNÁMKA: Seznam kompatibilních reproduktorů získáte u dodavatele.

23 Volitelné čidlo (dálkový ovladač, osvětlení místnosti a detekce osob)

Přijímá signál z dálkového ovladače.

Zjišťuje okolní světelné podmínky a následně automaticky upravuje nastavení podsvícení monitoru tak, aby byl obraz optimální za každých podmínek.

Toto čidlo nezakrývejte.

Zjišťuje přítomnost člověka před monitorem.

24 Zásuvka pro modul Raspberry Pi Compute Module

Slot pro instalaci rozhraní Raspberry Pi Compute Module Interface Board a modulu Raspberry Pi Compute Module. Viz [strana 98](#).

⚠ UPOZORNĚNÍ: Instalaci musí provádět kvalifikovaný pracovník. Instalaci rozhraní Compute Module Interface Board a modulu Raspberry Pi Compute Module neprovádějte vlastními silami.

Bezdrátový dálkový ovladač (volitelný)

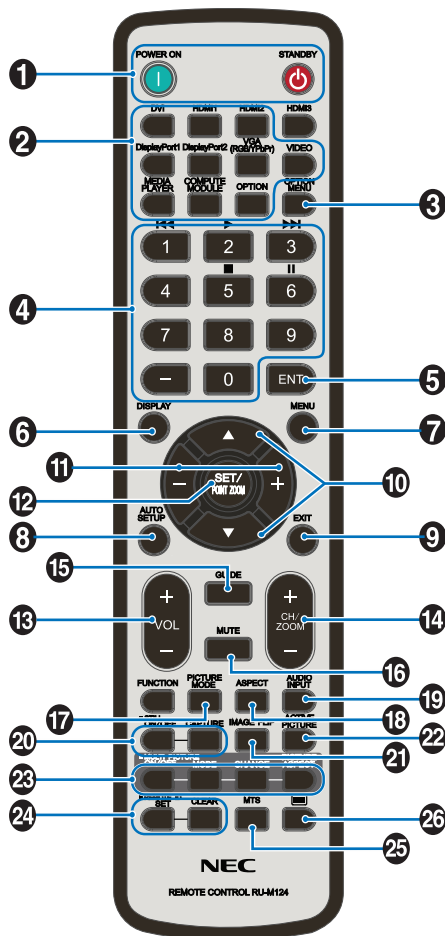

POZNÁMKA: Tlačítka, která zde nejsou vysvětlena, nejsou určena k použití s vaším modelem monitoru.

1 Tlačítka POWER ON (Zapnutí napájení) a STANDBY (Pohotovostní režim)

Tlačítka POWER ON (Zapnutí napájení) slouží k přepnutí z pohotovostního režimu do plně aktivního režimu.

Tlačítka STANDBY (Pohotovostní režim) slouží k přepnutí monitoru do pohotovostního režimu. Viz [strana 32](#).

2 Tlačítka INPUT (Vstup)

Slouží k přepínání mezi dostupnými vstupy. Viz [strana 25](#) a [strana 27](#).

Jedná se pouze o dostupné vstupy, název odpovídá přednastavenému názvu z výroby.

POZNÁMKA: MP je zkratka pro přehrávač médií.

3 Tlačítka OPTION MENU (Nabídka volitelného doplňku)

Využívá se, když je nainstalována deska pro volitelné doplňky. Viz [strana 15](#).

Funkce závisí na tom, jaká deska pro volitelné doplňky je v monitoru nainstalována.

4 KLÁVESNICE

Stisknutím tlačítek nastavíte nebo změníte heslo, kanál nebo nastavení funkce REMOTE ID (Identifikace ovladače). Viz [strana 73](#).

Některá tlačítka jsou používána funkcemi CEC (Consumer Electronics Control) (viz [strana 36](#)) a Media Player („Použití dálkového ovladače“ na [straně 41](#)).

5 Tlačítka ENT (Vstoupit)

Slouží k provedení výběru v nastavení přehrávače médií. Viz [strana 63](#).

Využívá se ve spojení s deskou pro volitelné doplňky. Funkce závisí na tom, jaká deska pro volitelné doplňky je v monitoru nainstalována.

6 Tlačítka DISPLAY (Zobrazení)

Slouží k zobrazení/skrytí informací OSD. Viz [strana 37](#).

Slouží k odblokování tlačítek dálkového ovladače, pokud byly zablokovány v nastavení IR LOCK SETTINGS (Nastavení blokování dálkového ovladače). Dálkový ovladač odblokuje podržením tlačítka DISPLAY (Zobrazení) po dobu 5 sekund. Viz [strana 60](#).

7 Tlačítka MENU (Nabídka)

Slouží k otevření/zavření nabídky OSD. Viz [strana 37](#).

8 Tlačítka AUTO SET UP (Automatické nastavení)

Slouží k otevření nabídky automatického nastavení. Viz [strana 103](#).

9 Tlačítka EXIT (Konec)

V nabídce OSD slouží toto tlačítka k návratu na předchozí obrazovku.

Když jste v hlavní nabídce, tímto tlačítkem nabídku OSD zavřete.

10 ▲/▼ Tlačítka (tlačítka nahoru/dolů)

V nabídce OSD a nabídce přehrávače médií slouží jako navigační tlačítka k přechodu nahoru a dolů.

V režimu více obrazů slouží k přesunutí aktivního obrazu nahoru nebo dolů. Viz [strana 54](#).

11 Tlačítka +/- (tlačítka minus/plus)

V nabídce OSD a nabídce přehrávače médií slouží jako navigační tlačítka k přechodu doleva a doprava.

V nabídce OSD slouží ke snížení nebo zvýšení hodnoty upravovaného nastavení.

V režimu více obrazů slouží k přesunutí aktivního obrazu doleva nebo doprava. Viz [strana 54](#).

12 Tlačítka SET/POINT ZOOM (Nastavit/přiblížení)

SET (Nastavit): Když je zobrazena nabídka OSD, slouží toto tlačítka k potvrzení vybraného nastavení.

POINT ZOOM (Přiblížení): Když není zobrazena nabídka OSD, slouží toto tlačítka k úpravě přiblížení. Viz [strana 36](#).

13 Tlačítko VOLUME +/- (Hlasitost)

Slouží ke zvýšení nebo snížení hlasitosti.

14 Tlačítko CH/ZOOM +/-* (Kanál/přiblížení)

Slouží ke zvýšení nebo snížení úrovně přiblížení. Informace naleznete v pokynech k funkci přiblížení. Viz [strana 36](#).

*: Při použití společně s deskou pro volitelné doplňky závisí funkce na tom, jaká deska pro volitelné doplňky je v monitoru nainstalována.

15 Tlačítko GUIDE (Průvodce)

Využívá se ve spojení s deskou pro volitelné doplňky. Funkce závisí na tom, jaká deska pro volitelné doplňky je v monitoru nainstalována.

16 Tlačítko MUTE (Ztlumit)

Slouží ke ztlumení zvukového signálu.

17 Tlačítko PICTURE MODE (Režim obrazu)

Slouží k přepínání mezi režimy obrazu [HIGHBRIGHT] (Vysoký jas), [STANDARD] (Standardní), [sRGB], [CINEMA] (Kino), [CUSTOM1] (Vlastní 1), [CUSTOM2] (Vlastní 2), [SVE-(1-5) SETTINGS] (Nastavení SVE-(1-5)). Viz [strana 34](#).

18 Tlačítko ASPECT (Poměr stran)

Slouží k přepínání mezi poměry stran obrazu: [FULL] (Celá obrazovka), [WIDE]* (Širokouhlý), [DYNAMIC]* (Dynamický), [1:1], [ZOOM] (Měřítko) a [NORMAL] (Normální). Viz [strana 35](#).

*: Pouze vstupy HDMI1, HDMI2, VGA (YPbPr).

19 Tlačítko AUDIO INPUT (Zvukový vstup)

Slouží k výběru zdroje zvukového vstupu [IN1], [IN2], [HDMI1], [HDMI2], [DisplayPort1], [DisplayPort2], [OPTION]*¹ (Volitelný doplněk), [MP] a [COMPUTE MODULE]*² (Výpočetní modul).

*¹: Tato funkce závisí na tom, jaká deska pro volitelné doplňky je v monitoru nainstalována.

*²: Tento vstup je k dispozici po instalaci volitelného rozhraní Raspberry Pi Compute Module Interface Board a modulu Raspberry Pi Compute Module. Viz [strana 98](#).

20 Tlačítko STILL (Statický obraz)

Tlačítko ON/OFF (Zap./vyp.): Slouží k aktivaci a deaktivaci režimu statického obrazu.

Tlačítko CAPTURE (Sejmout): Slouží ke snímání statického obrazu.

POZNÁMKA:

- Tato funkce se deaktivuje při výběru možností [MULTI PICTURE MODE] (Režim více obrazů), [TEXT TICKER] (Běžící text), [SCREEN SAVER] (Spořič obrazovky), [POINT ZOOM] (Přiblížení), [IMAGE FLIP] (Převrácení obrazu) kromě hodnoty [NONE] (Žádné), volby [SUPER] v části [INPUT CHANGE] (Změna vstupu), [TILE MATRIX] (Složený obraz).

- Když je aktivní funkce STILL (Statický obraz), funkce [CLOSED CAPTION] (Uzavřené titulky) není dostupná.
- Pokud vstupní signál pochází z volitelného doplňku, závisí činnost tohoto tlačítka na tom, jaká deska pro volitelné doplňky je v monitoru nainstalována.

21 Tlačítko IMAGE FLIP (Převrácení obrazu)

Slouží k přepínání mezi funkcemi [H FLIP] (Vodorovné převrácení), [V FLIP] (Svislé převrácení), [180° ROTATE] (Otočení o 180°) a [NONE] (Žádné). Viz [strana 105](#).

22 Tlačítko ACTIVE PICTURE (Aktivní obraz)

Když je aktivován režim více obrazů, slouží k výběru aktivního obrazu. Viz [strana 54](#).

23 Tlačítko MULTI PICTURE (Více obrazů)

Tlačítko ON/OFF (Zap./vyp.): Slouží k zapnutí/vypnutí režimu více obrazů.

Tlačítko MODE (Režim): Slouží k přepnutí mezi režimy PIP (Obraz v obraze) a PBP (Obraz vedle obrazu).

Tlačítko CHANGE (Změnit): Slouží k záměně zvolených vstupů mezi obrazem 1 a obrazem 2.

Tlačítko PICTURE ASPECT (Poměr stran obrazu): Slouží k nastavení poměru stran aktivního obrazu.

Více informace naleznete na [strana 54](#).

POZNÁMKA: Pokud stisknete tlačítko SET/INPUT ZOOM (Nastavit / přiblížení vstupu), když je zapnutý režim více obrazů, můžete změnit velikost aktivního obrazu.

24 Tlačítko REMOTE ID (Identifikace ovladače)

Slouží k aktivaci funkce REMOTE ID (Identifikace ovladače). Viz [strana 73](#).

25 Tlačítko MTS

Využívá se ve spojení s deskou pro volitelné doplňky. Funkce závisí na tom, jaká deska pro volitelné doplňky je v monitoru nainstalována.

26 Tlačítko *

Slouží k aktivaci uzavřeného titulkování pouze pro vstup VIDEO.

*: Při použití společně s deskou pro volitelné doplňky závisí funkce na tom, jaká deska pro volitelné doplňky je v monitoru nainstalována. Další informace naleznete v příručce k desce pro volitelné doplňky.

V této kapitole jsou uvedeny tyto informace:

- ⇒ „Schéma zapojení“ na straně 24
- ⇒ „Připojení“ na straně 24
- ⇒ „Připojení externího videa“ na straně 25
- ⇒ „Interní zdroje obrazového signálu“ na straně 27
- ⇒ „Připojení zařízení USB“ na straně 30

Připojení externího zařízení

- POZNÁMKA:**
- Nepřipojujte ani neodpojujte kabely v době zapínání napájení monitoru nebo jiných externích zařízení, protože by mohlo dojít ke ztrátě obrazu.
 - Nepoužívejte zeslabovací zvukový kabel (s vestavěným rezistorem). Použití zvukového kabelu s vestavěným rezistorem zeslabuje zvuk.

Před připojením:

- Před připojením zařízení k monitoru vypněte napájení zařízení.
- Dostupné typy připojení a pokyny týkající se zařízení naleznete v příručce k danému zařízení.
- Před připojením/odpojením úložného zařízení USB nebo paměťové karty microSD doporučujeme vypnout napájení monitoru, aby nedošlo ke ztrátě dat.

Schéma zapojení

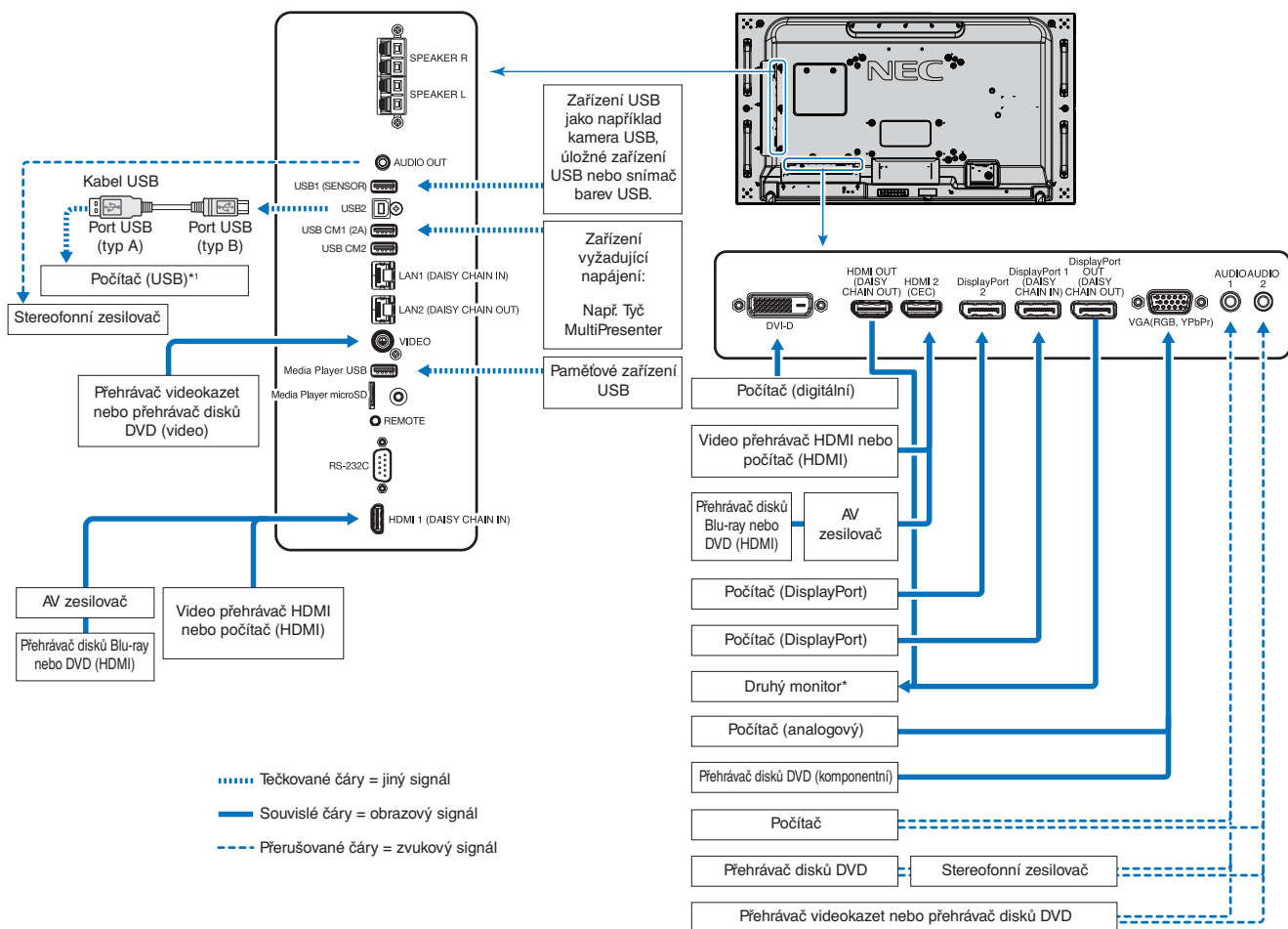

*: Počet monitorů, které lze sériově propojit, je omezen. Viz [strana 70](#).

*1: Zařízení připojené k rozhraní USB2 může ovládat zařízení připojené k rozhraní USB1 (SENZOR). Viz kapitola „Připojení zařízení USB“ na straně 30.

Připojení

Konektory	Nastavení v nabídce TERMINAL SETTINGS (Nastavení konektorů)	Název vstupního signálu	Připojení zvukového terminálu	Tlačítko Input (Vstup) na dálkovém ovladači
DVI (DVI-D)	DVI MODE (Režim DVI): DVI-PC/DVI-HD	DVI	IN1/IN2 (Vstup 1 / vstup 2)	DVI
HDMI1 (DAISY CHAIN IN) (Vstup sériového zapojení)	VIDEO LEVEL (Úroveň videa): RAW/EXPAND*2 (Nezpracováno/zvětšit)	HDMI1	HDMI1	HDMI1
HDMI2 (CEC)	VIDEO LEVEL (Úroveň videa): RAW/EXPAND*2 (Nezpracováno/zvětšit)	HDMI2	HDMI2	HDMI2
DisplayPort 1 (DAISY CHAIN IN) (Vstup sériového zapojení)	VIDEO LEVEL (Úroveň videa): RAW/EXPAND*2 (Nezpracováno/zvětšit)	DisplayPort 1	DisplayPort 1	DisplayPort 1
DisplayPort 2	VIDEO LEVEL (Úroveň videa): RAW/EXPAND*2 (Nezpracováno/zvětšit)	DisplayPort 2	DisplayPort 2	DisplayPort 2
VGA (RGB, YPbPr)	VGA MODE (Režim VGA): RGB/YPbPr	VGA: RGB/YPbPr	IN1/IN2 (Vstup 1 / vstup 2)	VGA (RGB/YPbPr)
VIDEO	–	VIDEO	IN1/IN2 (Vstup 1 / vstup 2)	VIDEO
Zásuvka na desku pro volitelné doplňky (typ 2)	VIDEO LEVEL (Úroveň videa): RAW/EXPAND*2 (Nezpracováno/zvětšit)	OPTION (Volitelný doplněk)	OPTION (ANALOG/DIGITAL) (Volitelný doplněk analogový/digitální)*2	OPTION (Volitelný doplněk)
Přehrávač médií USB/microSD	–	MP	Přehrávač médií USB/microSD:	MEDIA PLAYER (Přehrávač médií)
Zásuvka pro modul Raspberry Pi Compute Module	VIDEO LEVEL (Úroveň videa): RAW/EXPAND*2 (Nezpracováno/zvětšit)	COMPUTE MODULE (Výpočetní modul)	COMPUTE MODULE (Výpočetní modul)	COMPUTE MODULE (Výpočetní modul)

*2: Zvolte odpovídající nastavení vstupního signálu.

Připojení externího videa

Vstupy obrazového signálu

- Kompozitní obraz (RCA) – analogový vstup obrazového signálu se standardní kvalitou obrazu, bez zvukového signálu.
- VGA – konektor analogového obrazového signálu určený k propojení s počítačem. Pouze obraz, bez zvukového signálu.
- DVI-D – konektor digitálního obrazového signálu určený k propojení s počítačem. Pouze obraz, bez zvukového signálu.
- HDMI – konektor obrazového a zvukového signálu ve vysokém rozlišení určený k propojení s počítačem, přehrávačem médií, přehrávačem disků Blu-ray, herní konzolí atd.
- DisplayPort (DP) – konektor obrazového a zvukového signálu ve vysokém rozlišení určený k propojení s počítačem.

Připojení k počítači

Typ video konektoru, který lze využít k připojení k počítači, závisí na grafické kartě instalované v počítači.

V následující tabulce jsou uvedena běžná nastavení časování signálu z výroby pro jednotlivé typy připojení. Některé grafické karty nemusí se zvoleným typem připojení podporovat požadované rozlišení pro správné zobrazení obrazu. Monitor za účelem správného zobrazení obrazu automaticky přizpůsobí nastavení časovače signálu z výroby.

<Typické nastavení časovače signálu z výroby>

Rozlišení	Kmitočet převzorkování		VGA	DVI	HDMI		DisplayPort		Poznámky
	Horizontální	Vertikální			MODE1 (Režim 1)	MODE2 (Režim 2):	1.1a	1.2	
640×480	31,5 kHz	60 Hz	Ano	Ano	Ano	Ano	Ano	Ano	
800×600	37,9 kHz	60 Hz	Ano	Ano	Ano	Ano	Ano	Ano	
1024×768	48,4 kHz	60 Hz	Ano	Ano	Ano	Ano	Ano	Ano	
1280×720	45,0 kHz	60 Hz	Ano	Ano	Ano	Ano	Ano	Ano	
1280×768	47,8 kHz	60 Hz	Ano	Ano	Ano	Ano	Ano	Ano	
1280×800	49,7 kHz	60 Hz	Ano	Ano	Ano	Ano	Ano	Ano	
1280×960	60,0 kHz	60 Hz	Ano	Ano	Ne	Ne	Ne	Ne	
1280×1024	64 kHz	60 Hz	Ano	Ano	Ano	Ano	Ano	Ano	
1360×768	47,7 kHz	60 Hz	Ano	Ano	Ano	Ano	Ano	Ano	
1366×768	47,7 kHz	60 Hz	Ano	Ano	Ano	Ano	Ano	Ano	
1400×1050	65,3 kHz	60 Hz	Ano	Ano	Ano	Ano	Ano	Ano	
1440×900	55,9 kHz	60 Hz	Ano	Ano	Ano	Ano	Ano	Ano	
1600×1200	75,0 kHz	60 Hz	Ano	Ano	Ano	Ano	Ano	Ano	Komprimovaný obraz
1680×1050	65,3 kHz	60 Hz	Ano	Ano	Ano	Ano	Ano	Ano	
1920×1080	67,5 kHz	60 Hz	Ano	Ano	Ano	Ano	Ano	Ano	Doporučené rozlišení
1920×1200	74,6 kHz	60 Hz	Ano* ¹	Ano* ¹	Ano	Ano	Ano	Ano	Komprimovaný obraz
1920×2160	133,3 kHz	60 Hz	Ne	Ne	Ano	Ano	Ano	Ano	Komprimovaný obraz
3840×2160	65,7 kHz	30 Hz	Ne	Ne	Ne	Ne	Ano	Ano	Komprimovaný obraz
3840×2160	67,5 kHz	30 Hz	Ne	Ne	Ano	Ano	Ne	Ne	Komprimovaný obraz
3840×2160	133,3 kHz	60 Hz	Ne	Ne	Ne	Ano	Ne	Ano*	Komprimovaný obraz
3840×2160	135,0 kHz	60 Hz	Ne	Ne	Ne	Ano	Ne	Ano*	Komprimovaný obraz
4096×2160	54,0 kHz	24 Hz	Ne	Ne	Ano	Ano	Ne	Ne	Komprimovaný obraz

*: Nastaven pouze HBR2.

*1: Snížené překryvání.

Připojení k počítači prostřednictvím rozhraní HDMI

- Použijte kabel HDMI s logem HDMI.
- Zobrazení signálu po zapnutí počítače může chvíli trvat.
- Některé grafické karty nebo ovladače nemusí obraz zobrazit správně.
- Při použití počítače s rozhraním HDMI nastavte parametr [OVERSCAN] (Přesah) na hodnotu [AUTO] (Automaticky) nebo [OFF] (Vypnuto), protože grafické ovladače nemusí být plně kompatibilní a nemusí obraz zobrazit správně. Viz [strana 104](#).
- Pokud chcete jako výstup zvuku použít rozhraní HDMI, zvolte v nabídce OSD u možnosti [AUDIO INPUT] (Zvukový vstup) hodnotu [HDMI1] nebo [HDMI2], případně stisknutím tlačítka AUDIO INPUT na dálkovém ovladači vyberte možnost [HDMI1] nebo [HDMI2].
- Je-li zdrojové rozlišení 3840×2160 (60 Hz) nebo HDCP 2.2 nebo HDR, v části [TERMINAL SETTINGS] (Nastavení konektorů) nastavte parametr [HDMI] na hodnotu [MODE2] (Režim 2). Viz [strana 110](#).
- Pokud je monitor zapnut až po zapnutí připojeného počítače, nemusí se na něm někdy zobrazit žádný obraz. V tom případě počítač vypněte a poté znovu zapněte.

Připojení počítače prostřednictvím konektoru DisplayPort

- Použijte kabel DisplayPort s logem kompatibility se standardem DisplayPort.
- Použití výstupního konektoru DisplayPort je popsáno v části věnované obrazovému výstupu. Viz [strana 72](#).
- Zobrazení signálu po zapnutí počítače může chvíli trvat.
- Pokud připojujete kabel DisplayPort ke komponentu pomocí adaptéru pro převod signálu, je možné, že se obraz neobjeví.
- Některé kabely DisplayPort jsou vybaveny funkcí blokování. Při odpojování tohoto kabelu uvolněte zámek přidržím horního tlačítka.
- Pokud chcete jako výstup zvuku použít rozhraní DisplayPort, zvolte v nabídce OSD u parametru [AUDIO INPUT] (Zvukový vstup) hodnotu [DisplayPort1] nebo [DisplayPort2], případně stisknutím tlačítka AUDIO INPUT na dálkovém ovladači vyberte možnost [DisplayPort1] nebo [DisplayPort2].
- Pokud chcete zobrazit jednotlivé obrazy na každém z připojených monitorů s výstupním konektorem DisplayPort OUT, v části [TERMINAL SETTINGS] (Nastavení konektorů) nastavte u položky [DisplayPort] hodnotu [DisplayPort1.2] a [MST]. Viz [strana 110](#).
- Pokud je monitor zapnut až po zapnutí připojeného počítače, nemusí se na něm někdy zobrazit žádný obraz. V tom případě počítač vypněte a poté znovu zapněte.

Připojení k přehrávači médií prostřednictvím rozhraní HDMI

K dosažení nejvyšší kvality obrazu a zvuku vysílaného z přehrávače Blu-ray, přehrávače médií nebo herní konzole použijte jeden kabel HDMI. Pokud připojený přehrávač médií podporuje rozlišení 4K, zobrazí se obsah v rozlišení 4K UHD.

Podporuje technologii HDCP (Ochrana digitálního obsahu s vysokými nároky na přenosovou rychlost), což je typ ochrany digitálních autorských práv, která zabraňuje nelegálnímu kopírování nebo vysílání obsahu disků Blu-ray nebo DVD a vysílání médií ve vysokém rozlišení.

- POZNÁMKA:**
- Podporuje rozlišení 1920×1080 (60 Hz), 1080p, 1080i, 720p při 50/60 Hz, 576p při 50 Hz, 480p při 60 Hz, 576i při 50 Hz, 480i při 60 Hz, 3840×2160 (30/24/25 Hz [MODE1] (Režim 1)), 3840×2160 (60 Hz [MODE2] (Režim2)), 4096×2160 (24 Hz).
 - Kabel HDMI připojujete, když je přehrávač médií i monitor vypnutý.
 - Použijte kabel HDMI s logem HDMI.
 - Některé kabely a zařízení HDMI nemusí kvůli různým specifikacím rozhraní HDMI zobrazit obraz správně.

HDMI-CEC (Consumer Electronics Control)

Technologie HDMI-CEC dodává kompatibilním přehrávačům médií připojeným přes rozhraní HDMI schopnost komunikace a omezeného ovládání mezi zařízením a monitorem. Například po zapnutí přehrávače disků Blu-ray se může vstup okamžitě přepnout na přehrávač disků Blu-ray, aniž by bylo nutné použít dálkový ovladač. Ne všechna zařízení jsou plně kompatibilní a někteří výrobci zaručují kompatibilitu mediálního zařízení pouze s vlastními monitory nebo televizory. Viz „Podpora příkazů HDMI CEC“ na straně 78.

Je-li funkce podporována, lze volitelný dálkový ovladač k monitoru použít k ovládání mediálního zařízení připojeného přes rozhraní HDMI. Funkci CEC podporují tato tlačítka na dálkovém ovladači:

1 (◀◀), 2 (▶), 3 (▶▶), 5 (■), 6 (||), ENT (Vstoupit), EXIT (Konec), ▲, ▼, +, -

POZNÁMKA: V této části jsou uvedeny pokyny, které vás provedou konfigurací funkce [CEC] v nabídce OSD monitoru. Tato nastavení lze upravit také prostřednictvím webového rozhraní monitoru. Názvy a umístění funkcí ve webovém rozhraní jsou totožné s nabídkou OSD.

Povolení funkce CEC

1. Zařízení CEC připojte k portu HDMI2.
Stiskněte tlačítko HDMI2 na dálkovém ovladači.
2. Stisknutím tlačítka MENU otevřete nabídku OSD.
3. Přejděte na možnost [CONTROL] (Ovládání) a poté na možnost [CEC].
4. Parametr [CEC] nastavte na hodnotu [ON] (Zapnuto) a poté u parametrů [AUTO TURN OFF] (Automatické vypnutí) a [AUDIO RECEIVER] (Přijímač zvuku) nastavte hodnotu [YES] (Ano).
5. U parametru [SEARCH DEVICE] (Vyhledat zařízení) zvolte hodnotu [YES] (Ano).

Po dokončení vyhledávání se porty HDMI s připojeným zařízením CEC zobrazí společně s názvem zařízení.

Pokud není nalezeno žádné zařízení CEC, zkontrolujte, zda je zařízení připojené a zapnuté, zda podporuje funkci CEC a zda je funkce CEC aktivována. Funkce CEC může mít v závislosti na výrobci i jiný název. Nahlédněte do příručky k danému zařízení.

6. Stiskněte tlačítko EXIT na dálkovém ovladači.

Interní zdroje obrazového signálu

Některé z dostupných zdrojů obrazového signálu jsou interní a nejsou připojovány k portům obrazového signálu na panelu konektorů. Jedná se o tyto zdroje obrazového signálu:

- Přehrávač médií
- Deska pro volitelné doplňky OPS
- Modul Raspberry Pi Compute Module

Přehrávač médií

Vnitřní přehrávač médií umožňuje přehrávání zvukových souborů a videosouborů uložených na paměťové kartě microSD nebo úložném zařízení USB. Pokyny k používání přehrávače médií naleznete na [strana 39](#).

Připojení kompatibilní paměťové karty microSD

Paměťovou kartu microSD naformátujte na souborový systém FAT32 nebo FAT16. Postup formátování paměťové karty microSD naleznete v uživatelské příručce k počítači nebo v nápovědě.

POZNÁMKA: Podporovány jsou karty microSDHC až do kapacity 32 GB.

Kompatibilita monitoru se všemi komerčně prodávanými paměťovými kartami microSD není zaručena.

Karty microSD s technologií CPRM nejsou podporovány.

Karty microSD UHS-1 a UHS-2 nejsou podporovány.

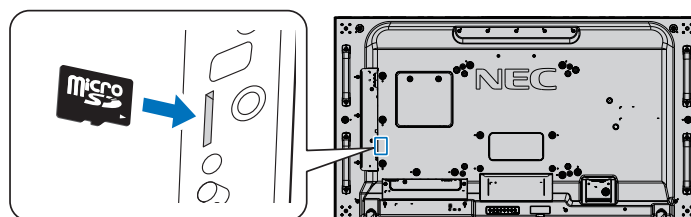

- Při vkládání paměťové karty microSD dbejte na správnou orientaci karty. Paměťovou kartu microSD zcela zasuňte tak, aby se aktivovala pružinová pojistka.
- Až budete chtít paměťovou kartu microSD vyjmout, zatlačením doprostřed karty uvolníte pružinovou pojistku a poté kartu vytáhněte ze zásuvky.

Instalace krytu zásuvky na karty microSD

Kvůli zabezpečení paměťové karty microSD doporučujeme namontovat kryt zásuvky na karty microSD.

Zasuňte okraj krytu zásuvky na karty microSD do otvoru. Přichyťte jej pomocí dodaného šroubu. (Doporučená utahovací síla: 139–189 N•cm).

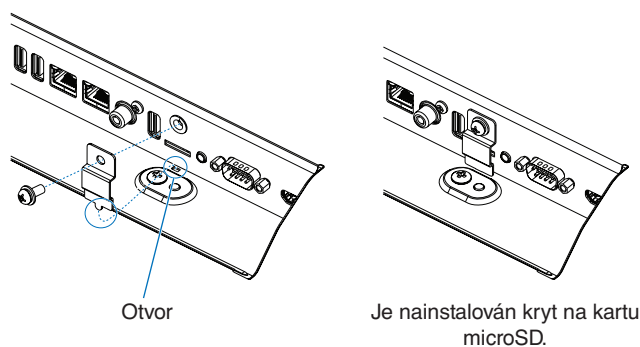

Připojení kompatibilního úložného zařízení USB

Pokud chcete úložné zařízení USB používat společně s přehrávačem médií, naformátujte jej na souborový systém FAT32 nebo FAT16. Postup formátování úložného zařízení USB naleznete v uživatelské příručce k počítači nebo v nápovědě.

K tomuto monitoru připojte paměťová zařízení USB pouze v souladu s níže uvedeným obrázkem.

Pokud jsou rozměry zařízení USB větší než níže uvedené podporované rozměry, použijte prodlužovací kabel USB.

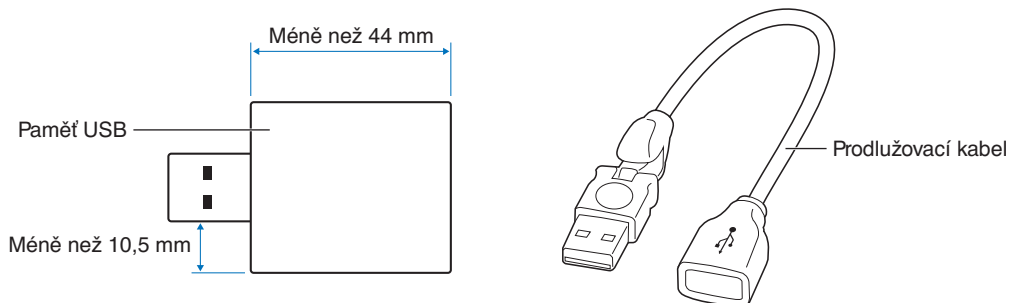

- POZNÁMKA:**
- Pokud monitor připojené úložné zařízení USB nerozpozná, zkontrolujte, zda je použit souborový formát FAT32 nebo FAT16.
 - Kompatibilita monitoru se všemi komerčně prodávanými úložnými zařízeními USB není zaručena.
 - Úložné zařízení USB připojte k portu přehrávač médií USB na bočním panelu konektorů na monitoru.
 - Přehrávač médií nevyužívá jiný konektor monitoru než USB (viz [strana 19](#)).

Deska pro volitelné doplňky pro monitor

Pokud je v monitoru nainstalována deska pro volitelné doplňky nebo rozhraní Raspberry Pi Compute Module Interface Board a modul Raspberry Pi Compute Module, bude daný prvek zobrazen v seznamu v části [INPUT] (Vstup) nabídky OSD Deska pro volitelné doplňky, rozhraní Raspberry Pi Compute Module Interface Board a modul Raspberry Pi Compute Module se prodávají samostatně a je nutné je fyzicky do monitoru nainstalovat. V tomto dokumentu se nacházejí pokyny k používání monitoru bez jakéhokoliv volitelného doplňku. Místa, kam se deska pro volitelné doplňky, rozhraní Raspberry Pi Compute Module Interface Board a modul Raspberry Pi Compute Module instalují, jsou uvedena na schématu panelu konektorů (viz [strana 19](#)). Kompletní pokyny k instalaci a používání jsou dodávány společně s konkrétním zařízením nebo jsou k dispozici online.

- POZNÁMKA:**
- Rozhraní DS1-IF10CE Compute Module Interface Board a modul Raspberry Pi Compute Modul se prodávají samostatně. Více informací vám sdělí autorizovaný prodejce produktů NEC. Instalaci musí provádět kvalifikovaný pracovník. Instalaci rozhraní Compute Module Interface Board a modulu Raspberry Pi Compute Module neprovádějte vlastními silami. Viz [strana 98](#).
 - Seznam dostupných desek pro volitelné doplňky získáte u dodavatele.

Připojení zařízení USB

Některé porty USB na panelu konektorů na monitoru mají různé využití v závislosti na typu připojeného zařízení USB. Při používání portů s podporovanými zařízeními dodržujte tyto pokyny.

- USB1 (SENZOR):** Vstupní port USB (typ A).
Konektor využívaný externími zařízeními USB (například kamery, paměťové jednotky, klávesnice atd.) a interními zařízeními (deska pro volitelné doplňky nebo rozhraní Raspberry Pi Compute Module Interface Board a modul Raspberry Pi Compute Module, jsou-li nainstalovány).
- USB2:** Výstupní port USB (typ B).
Konektor sloužící k připojení k počítači pomocí kabelu USB. Kompatibilní počítač s rozhraním USB připojený k portu USB2 může ovládat zařízení připojená k portu USB1 (SENZOR).
- USB CM1* (2A):** Napájecí port.
Poskytuje napájení 2 A připojenému zařízení USB, jako jsou například přehrávače médií nebo tyče pro prezentace. Skutečná spotřeba energie závisí na připojeném zařízení. Ověřte, že kabel USB podporuje proud 2 A.
V části [CONTROL] (Řízení) v nabídce OSD aktivujte u nastavení [USB] možnost [USB POWER] (Napájení přes port USB). Viz [strana 121](#).
Informace o napájení zařízení naleznete v části s technickými údaji. Viz [strana 95](#).
* V případě použití rozhraní Raspberry Pi Compute Module Interface Board a modulu Raspberry Pi Compute Module funguje jako standardní port USB. Viz [strana 98](#).
- USB CM2*:** Servisní port.
Nepřipojujte žádná zařízení.
* V případě použití rozhraní Raspberry Pi Compute Module Interface Board a modulu Raspberry Pi Compute Module funguje jako standardní port USB. Viz [strana 98](#).
- Přehrávač médií USB:** Vstupní port USB (typ A).
Tento port slouží pro budoucí upgrady softwaru.
Čtečka úložných zařízení USB k použití s vnitřním přehrávačem médií. Viz [strana 39](#).

⚠ UPOZORNĚNÍ: Kabel USB neomotávejte. V místě omotání by se mohlo kumulovat teplo a dojít k požáru.

- POZNÁMKA:**
- Při připojování zařízení nebo kabelu USB dávejte pozor na tvar konektoru a jeho orientaci.
 - Připojení přes rozhraní USB nemusí fungovat v závislosti na používaném systému BIOS počítače, operačním systémem nebo zařízením. Nahlédněte do příručky k vašemu počítači nebo zařízení.
 - Před vypnutím napájení monitoru nebo vypnutím systému Windows® vypněte funkci USB a odpojte zařízení USB od monitoru. Pokud nebude zařízení USB správně odpojeno, může dojít ke ztrátě dat.
 - Rozpoznání vstupu USB ze strany monitoru může trvat několik sekund. Dokud monitor vstup nerozpozná, kabel USB neodpojujte ani jej znovu nepřipojujte.

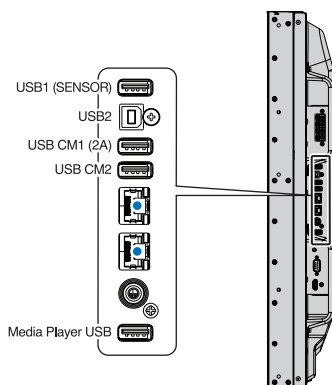

V této kapitole jsou uvedeny tyto informace:

- ⇒ „Režimy zapnutí a vypnutí“ na straně 32
- ⇒ „Provozní dosah volitelného dálkového ovladače“ na straně 33
- ⇒ „Řízení spotřeby“ na straně 33
- ⇒ „Zobrazení informací OSD“ na straně 34
- ⇒ „Přepínání mezi režimy obrazu“ na straně 34
- ⇒ „Nastavení poměru stran“ na straně 35
- ⇒ „Používání funkce přiblížení“ na straně 36
- ⇒ „Nabídka OSD (On-Screen-Display)“ na straně 37
- ⇒ „Používání přehrávače médií“ na straně 39

Režimy zapnutí a vypnutí

Stisknutím tlačítka  na ovládacím panelu nebo zapínacího tlačítka na dálkovém ovladači zapnete monitor.

Indikátor napájení na monitoru signalizuje aktuální stav monitoru. Informace o indikátoru jsou uvedeny v následující tabulce.

Stav indikátoru a druh signalizace	Příznak	Obnovení
Svíí modře	Normální	<ol style="list-style-type: none"> Pomocí dálkového ovladače nebo tlačítka na monitoru zapnete monitor. Do monitoru odešlete vstup AV signálu.
Bliká zeleně*1	Monitorem nebyl v průběhu nastavené doby rozpoznán žádný vstupní signál, což může mít tyto příčiny: <ul style="list-style-type: none"> Monitor používá desku pro volitelné doplňky. Parametr [INPUT DETECT] (Detekce vstupu) je nastaven na kteroukoliv hodnotu kromě hodnoty [NONE] (Žádná). Parametr [USB POWER] (Napájení přes port USB) je nastaven na hodnotu [ON] (Zapnuto). DisplayPort je v části [TERMINAL SETTING] (Nastavení konektorů) nastaven na hodnotu [MST]. 	
Svíí žlutě	V průběhu vámi nastavené doby nebyl detekován vstupní AV signál. (se síťovým vstupním signálem)	
Bliká žlutě	V průběhu vámi nastavené doby nebyl detekován vstupní AV signál. (bez síťového vstupního signálu)	
Svíí červeně	Pomocí dálkového ovladače nebo tlačítka na monitoru vypnete monitor.	Pomocí dálkového ovladače nebo tlačítka na monitoru zapnete monitor.

*1: Časové nastavení pro funkci [AUTO POWER SAVE] (Automatický úsporný režim) se nachází v části [POWER SAVE] (Úsporný režim) (viz [strana 116](#)).

POZNÁMKA: • Modrý LED indikátor signalizující napájení a správné fungování monitoru lze vypnout v nabídce OSD monitoru. Viz [strana 120](#).

- Když indikátor střídavě bliká dlouze a krátce červenou barvou, mohlo dojít k poruše. V takovém případě kontaktujte dodavatele.

Aby bylo možné zapnout monitor pomocí tlačítka zapnutí na dálkovém ovladači nebo pomocí tlačítka  na ovládacím panelu, musí být hlavní vypínač v poloze ON (Zapnuto).

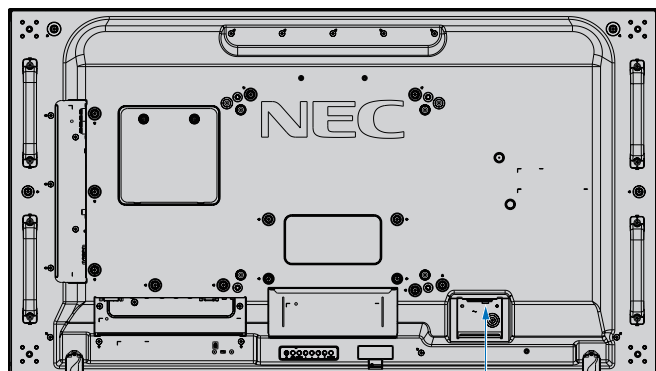

OFF (Vypnuto)  ON (Zapnuto)

Hlavní vypínač 

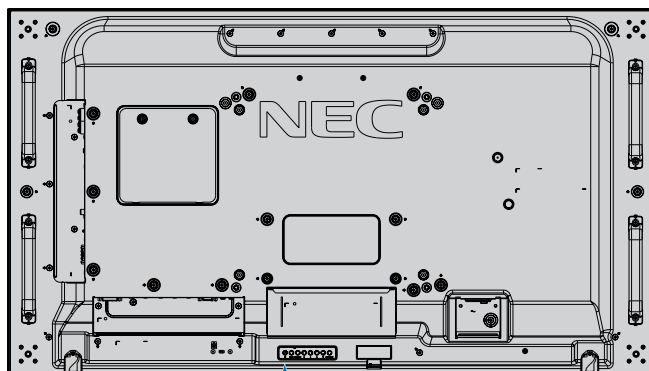

 Tlačítko

Provozní dosah volitelného dálkového ovladače

Nasměrujte horní konec dálkového ovladače na senzor dálkového ovládání na monitoru a stiskněte tlačítko.

Dálkový ovladač můžete používat ve vzdálenosti do 7 m od senzoru dálkového ovladače nebo ve vodorovném či svislém úhlu do 30° a vzdálenosti přibližně do 3,5 m.

POZNÁMKA: Systém dálkového ovládání nemusí fungovat, pokud je senzor dálkového ovladače vystaven přímému slunečnímu záření, silnému zdroji světla nebo pokud je v cestě překážka.

Zacházení s dálkovým ovladačem

- Nevystavujte ovladač silným otřesům.
- Zabraňte kontaktu ovladače s vodou nebo jinou tekutinou. Pokud je dálkový ovladač vlhký nebo mokrá, ihned jej osušte.
- Nevystavujte ovladač horku a páře.
- Dálkový ovladač otevírejte jen při vkládání baterií.

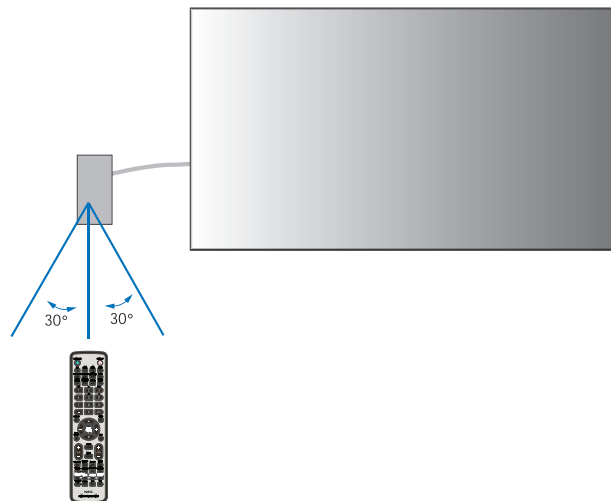

Řízení spotřeby

Tento monitor je vybaven funkcí řízení spotřeby energie DPM (Display Power Management) podle normy VESA. Tato funkce snižuje spotřebu energie, když není monitor používán.

Při připojení k počítači se spotřeba energie monitorem automaticky sníží, pokud po dobu zvolenou v řízení spotřeby v nastavení počítače není provedena žádná činnost klávesnicí ani myší. Více informací naleznete v příručce ke svému počítači.

Při připojení ke zdroji audiovizuálního signálu, jako je například přehrávač disků Blu-ray či DVD nebo vysílající přehrávač videí, se spotřeba energie monitorem automaticky sníží poté, co uplyne určitá doba od chvíle, kdy monitor rozpoznal stav „Žádný vstupní signál“. Tuto možnost lze zapnout/vypnout v nastavení [POWER SAVE] (Úsporný režim) v části [PROTECT] (Ochrana) nabídky OSD. Viz [strana 116](#).

- POZNÁMKA:**
- Tato funkce nemusí v závislosti na používaném počítači a grafické kartě fungovat.
 - Po uplynutí nastavené doby od ztráty obrazového signálu se monitor automaticky vypne. Viz parametr [AUTO POWER SAVE TIME SETTING] (Nastavení časovače úsporného režimu) v části [POWER SAVE] (Úsporný režim) [strana 116](#).
 - Lze vytvořit plány, podle kterých se bude monitor zapínat a vypínat v konkrétní čas. Viz [strana 46](#).

Zobrazení informací OSD

Informační nabídka OSD obsahuje například tyto informace: Vstupní zdroj, velikost obrazu, IP adresa, ID monitoru atd.

Stisknutím tlačítka DISPLAY na dálkovém ovladači zobrazíte informace OSD.

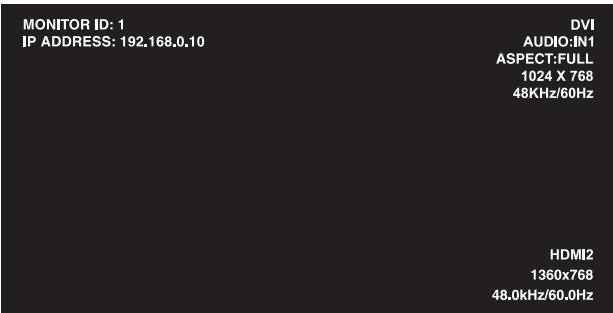

The screenshot shows the OSD menu with the following information:

- MONITOR ID: 1
- IP ADDRESS: 192.168.0.10
- DVI
- AUDIO: IN1
- ASPECT: FULL
- 1024 X 768
- 48KHz/60Hz
- HDMI2
- 1360x768
- 48.0kHz/60.0Hz

Numbered callouts 1 through 6 point to specific parts of the menu:

- 1: Název vstupu
- 2: Název zvukového vstupu
- 3: Poměr stran obrazu
- 4: Informace o vstupním signálu
- 5: Informace o více obrazech
- 6: Komunikační informace

Přepínání mezi režimy obrazu

Stisknutím tlačítka PICTURE MODE na bezdrátovém dálkovém ovladači můžete postupně přepínat mezi jednotlivými režimy obrazu 1 až 5 modulu SpectraView.

Režimy obrazu jsou přednastaveny pro obecné použití. Změna nastavení režimu obrazu je popsána v části „[Pokročilé nastavení barev](#)“ na straně 47.

Nastavení poměru stran

Stisknutím tlačítka ASPECT (Poměr stran) na dálkovém ovladači můžete postupně procházet jednotlivými možnostmi dostupnými pro aktuální vstupní signál.

Pro MP (přehrávač médií), VIDEO

- FULL (Celá obrazovka) → ZOOM (Přiblížení) → NORMAL (Normální)



Pro DVI, DisplayPort1, DisplayPort2, VGA (RGB), OPTION*¹ (Volitelný doplněk), COMPUTE MODULE*² (Výpočetní modul)

- FULL (Celá obrazovka) → 1:1 → ZOOM (Přiblížení) → NORMAL (Normální)



*¹: Tato funkce závisí na tom, jaká deska pro volitelné doplňky je v monitoru nainstalována.

*²: Tento vstup je k dispozici, když jsou nainstalovány volitelné rozhraní Raspberry Pi Compute Module Interface Board a modul Raspberry Pi Compute Module.

Pro VGA (YPbPr), HDMI1, HDMI2

- FULL (Celá obrazovka) → WIDE (Širokoúhlý) → DYNAMIC (Dynamický) → 1:1 → ZOOM (Přiblížení) → NORMAL (Normální)



Poměr stran obrazu	Nezměněný obraz* ²	Doporučená volba pro poměr stran obrazu* ²	Popis
4:3		[NORMAL] (Normální)	Reprodukují stejný poměr stran, jaký je odeslán ze zdroje.
		[DYNAMIC] (Dynamický)	Roztáhne obraz s poměrem stran 4:3 přes celou obrazovku bez zachování linearitu. Některé vnější části obrazu budou v důsledku této úpravy oříznuty.
Squeeze (Stlačit)		[FULL] (Celá obrazovka)	Obrazem je vyplněna celá obrazovka.
Letterbox (Dopis)		[WIDE] (Širokoúhlý)	Signál s poměrem stran 16:9 je roztažen na celou obrazovku.

*²: Šedé oblasti představují nevyužité části obrazovky.

1:1: Obraz bude zobrazen ve formátu pixelů 1:1.

[ZOOM] (Přiblížení)

- Funkce přiblížení zvětší obraz tak, že se roztáhne mimo aktivní oblast obrazovky. Části obrazu, které budou mimo aktivní oblast obrazovky, se nezobrazí.

[ZOOM] (Přiblížení)

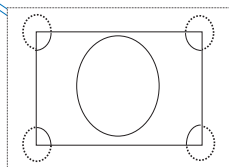

[ZOOM] (Přiblížení)

Používání funkce přiblížení



Funkce [POINT ZOOM] (Přiblížení) zvětší obraz a roztáhne jej současně ve vodorovném i svislém směru. Obraz lze zvětšit až 10násobně.

1. Stiskněte tlačítko SET/POINT ZOOM (Nastavit/přiblížení) na dálkovém ovladači. Na obrazovce se zobrazí symbol lupy.
2. Přesuňte lupu na místo, které chcete zvětšit nebo zmenšit, a stiskněte tlačítka ▲ ▼ + -.
3. Stisknutím tlačítka CH/ZOOM+ (Kanál/přiblížení+) zobrazení přiblížíte. Stisknutím tlačítka CH/ZOOM- (Kanál/přiblížení-) zobrazení oddálíte. Při přiblížování se obraz roztáhne i mimo aktivní oblast obrazovky. Oblast kolem symbolu lupy se na každé úrovni přiblížení přesune doprostřed obrazovky.
4. Po stisknutí tlačítka SET/POINT ZOOM (Nastavit/přiblížení) symbol lupy zmizí.
5. Obraz zůstane i po skrytí symbolu lupy přiblížen na zvolenou úroveň. Stisknutím tlačítka EXIT (Konec) se vrátíte k normální velikosti obrazu.

POZNÁMKA: • Při používání této funkce může dojít ke zkreslení obrazu.

- Funkce [POINT ZOOM] (Přiblížení) není dostupná, když jsou v nastavení OSD aktivovány parametry [IMAGE FLIP] (Převrácení obrazu) kromě možnosti NONE (Žádné), [MULTI PICTURE MODE] (Režim více obrazů), [SCREEN SAVER] (Spořič obrazovky), [SUPER] v části [INPUT CHANGE] (Změnit vstup), [CLOSED CAPTION] (Uzavřené titulky), [TILE MATRIX] (Složený obraz) a [TEXT TICKER] (Běžící text).
- Když je u parametru [ASPECT] (Poměr stran) nastavena hodnota [DYNAMIC] (Dynamický) nebo [ZOOM] (Přiblížení), po stisknutí tlačítka POINT ZOOM se parametr [ASPECT] (Poměr stran) automaticky nastaví na hodnotu [FULL] (Celá obrazovka) a poté se spustí funkce [POINT ZOOM] (Přiblížení).
- Po ukončení režimu [POINT ZOOM] (Přiblížení) se obnoví původní nastavení parametru [ASPECT] (Poměr stran). Pokud dojde ke změně parametru [ASPECT] (Poměr stran) v průběhu používání funkce [POINT ZOOM] (Přiblížení), parametr [ZOOM] (Přiblížení) se nastaví na hodnotu [FULL] (Celá obrazovka).
- Symbol lupy se nepřesune mimo aktivní oblast obrazovky.
- Po změně vstupního signálu nebo vypnutí monitoru se obnoví normální velikost obrazu.
- Funkce [POINT ZOOM] (Přiblížení) se deaktivuje, pokud se v průběhu jejího používání změní hodnota parametru [ASPECT] (Poměr stran).
- Když je aktivní funkce [POINT ZOOM] (Přiblížení), funkce [STILL] (Statický obraz) není dostupná.
- Funkce [POINT ZOOM] (Přiblížení) není dostupná pro obrazový signál v rozlišení 3840×2160 (60 Hz) přijímaný prostřednictvím portu DisplayPort.
- Když je parametr [HDMI] v části [TERMINAL SETTINGS] (Nastavení konektorů) nastaven na hodnotu [MODE2] (Režim 2), funkce [POINT ZOOM] (Přiblížení) není dostupná.

Nabídka OSD (On-Screen-Display)

POZNÁMKA: Některé funkce nemusí být v závislosti na modelu nebo volitelném vybavení dostupné.

Vstupní zdroj

Ikony hlavní nabídky

Položka hlavní nabídky

Díličí nabídka

*: Tato nabídka je k dispozici pouze po instalaci volitelného rozhraní Raspberry Pi Compute Module Interface Board a modulu Raspberry Pi Compute Module.

Položky pro nastavení

Popis tlačítek

▲:Select +:SET -:Goto Adjustment EXIT:Return MENU:Close

Stisknutím tlačítka ▲ nebo ▼ přejděte do díličí nabídky.

Stisknutím tlačítka SET/POINT ZOOM (Nastavit/Přiblížit) vyberete požadovanou možnost.

Stisknutím tlačítka ▲ nebo ▼, + nebo - vyberte funkci nebo nastavení, které chcete upravit.

Stiskněte tlačítko MENU (Nabídka) nebo EXIT (Konec).

Dálkový ovladač

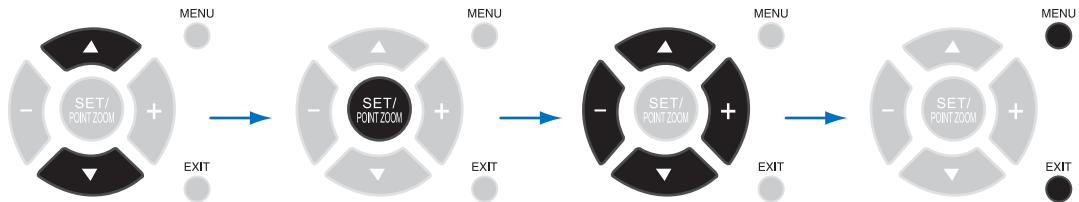

Ovládací panel

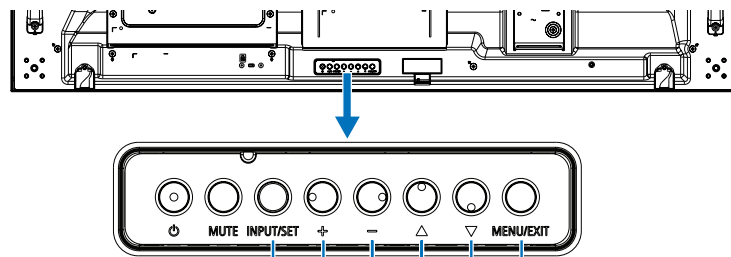

Stisknutím tlačítka INPUT/SET (Vstup/nastavit) vyberete požadovanou možnost.

Stisknutím tlačítka + nebo -, ▲ nebo ▼ vyberte funkci nebo nastavení, které chcete upravit.

Stiskněte tlačítko MENU/EXIT (Nabídka/konec).

Níže je uveden stručný přehled umístění jednotlivých nastavení v rámci nabídek. Tabulku obsahující všechny možnosti naleznete v části „[Seznam ovládacích prvků nabídky OSD](#)“ na straně 100.

	INPUT (Vstup): Volba zdroje vstupního signálu.
	PICTURE (Obraz): Výběr jednoho z výchozích režimů obrazu, ruční úprava nastavení barev, aktivace/deaktivace modulu SpectraView a úprava poměru stran, převrácení a otočení obrazu.
	AUDIO (Zvuk): Úprava hlasitosti, vyvážení, ekvalizéru, vstupního zdroje a výstupu režimu více obrazů.
	SCHEDULE (Plánovač): Vytvoření plánů automatického zapínání/vypínání, nastavení plánů pro svátky, dny v týdnu a víkendy, nastavení data a času, letní čas, automatické vypnutí.
	MULTI-INPUT (Více vstupů): Nastavení funkcí obraz v obraze a obraz vedle obrazu, rozpoznání vstupního signálu a nastavení konektorů.
	OSD: Nastavení související s nabídkou OSD, jako je jazyk, doba zobrazení nabídky OSD, umístění nabídky, průhlednost, otočení atd.
	MULTI-DISPLAY (Více monitorů): Nastavení ID monitoru, úprava nastavení pro použití více monitorů.
	PROTECT (Ochrana): Výběr možností souvisejících s ochranou hardwaru monitoru, jako je konfigurace ventilátorů chlazení, úprava prodlevy automatického přepnutí do úsporného režimu a prodlevy zapnutí, aktivace spořiče obrazovky a nastavení odesílání e-mailů s upozorněním na chybový stav monitoru.
	CONTROL (Ovládání): Nastavení informací o síti, zabezpečení, napájení atd.
	OPTION (Volitelný doplněk): Nastavení související s deskou pro volitelné doplňky, je-li nainstalována.
	SYSTEM (Systém): Zobrazení informací o monitoru (model, sériové číslo, uhlíková stopa), verze firmwaru a adresy MAC a možnost obnovení výrobního nastavení.
	COMPUTE MODULE (Výpočetní modul): Tato nabídka je k dispozici pouze po instalaci volitelného rozhraní Raspberry Pi Compute Module Interface Board a modulu Raspberry Pi Compute Module. Viz strana 98 .

Používání přehrávače médií





Vnitřní přehrávač médií umožňuje přehrávání obrazových souborů a videosouborů uložených na paměťové kartě microSD nebo úložném zařízení USB. Přehrávač médií přehrává videa, statické snímky a hudbu na pozadí (BGM). Pokyny k připojení úložného zařízení USB nebo paměťové karty microSD naleznete v části [strana 30](#).

Do režimu přehrávače médií přepnete stisknutím tlačítka MEDIA PLAYER (Přehrávač médií) na volitelném dálkovém ovladači nebo výběrem možnosti MP v nabídce OSD [INPUT] (Vstup).

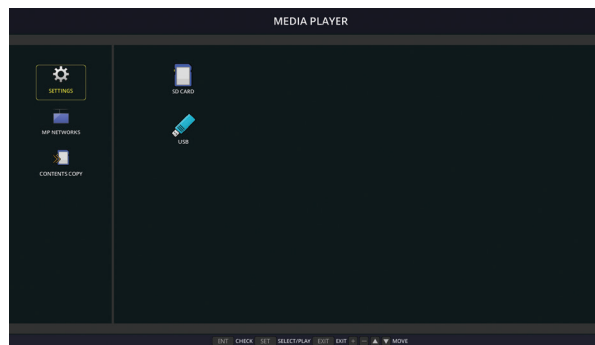
K procházení nabídek přehrávače médií použijte tlačítka ▲▼ +- a tlačítko SET/POINT ZOOM (Nastavit/přiblížení) na dálkovém ovládání.

Úvodní obrazovka přehrávače médií



	SETTINGS (Nastavení)	Zobrazení možností ke konfiguraci prezentace, automatického přehrávání a otevření obrazovky s nastavením sítě. Viz strana 63 .
	MP NETWORKS (Sítové nastavení přehrávače médií)	Zobrazení možností ke konfiguraci nastavení sítě a sdílených složek.
	CONTENTS COPY (Kopírování obsahu)	Zobrazení možností ke kopírování obsahu na kartu microSD připojenou k monitoru.
	SD CARD (Karta SD)	Zobrazení seznamu souborů na připojené paměťové kartě microSD. (Pokud je karta microSD připojena a obsahuje souborový systém, který lze přečíst, zobrazí se tento symbol barevně. Má-li tento symbol šedou barvu, přehrávač médií kartu microSD nerozpoznal nebo ji nedokázal přečíst.)
	USB	Zobrazení seznamu souborů na připojeném úložném zařízení USB. (Pokud je úložné zařízení USB připojeno a obsahuje souborový systém, který lze přečíst, zobrazí se tento symbol barevně. Má-li tento symbol šedou barvu, přehrávač médií úložné zařízení USB nerozpoznal nebo jej nedokázal přečíst.)

- POZNÁMKA:**
- Pokud je obsah přehrávače médií přehráván v době, kdy je aktivní parametr [TILE MATRIX] (Složený obraz), může při přehrávání obrazu docházet k prodlevě mezi monitory.
 - Pokud je monitor při přehrávání statických obrázků používán s orientací na výšku, nastavte parametr [OSD ROTATION] (Otočení nabídky OSD) na hodnotu [PORTRAIT] (Na výšku). Orientace obrazu se změní podle nastavení parametru [OSD ROTATION] (Otočení nabídky OSD).
 - Pokud je monitor při přehrávání videí orientován na výšku, videa se v případě nastavení parametru [OSD ROTATION] (Otočení nabídky OSD) na hodnotu [PORTRAIT] (Na výšku) automaticky neotočí. Aby se přehrávaná videa zobrazovala správně, je nutné, aby byly videosoubory otočeny o 90 stupňů proti směru hodinových ručiček.
 - Pokud v režimu přehrávače médií stisknete některé tlačítko na ovládacím panelu monitoru, zobrazí se okno. V zobrazeném okně můžete zvolit, zda chcete ovládat nabídku OSD nebo přehrávač médií.







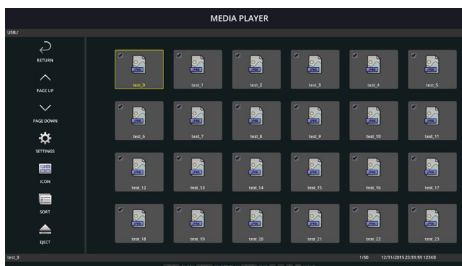



	DISPLAY MENU (Nabídka zobrazení)	Tento symbol se zobrazuje na levé straně úvodní obrazovky přehrávače médií poté, co na obrazovce [KEY CONTROL SELECT] (Výběr ovládací tlačítka na monitoru) zvolíte možnost [MEDIA PLAYER] (Přehrávač médií). Přejděte na tento symbol a stisknutím tlačítka INPUT/SET (Vstup/nastavit) ukončete ovládání přehrávače médií pomocí tlačítek na monitoru.
---	----------------------------------	---

Obrazovka souborů



Zobrazení ikon

	RETURN (Zpět)	Přechod o jednu úroveň výše.
	PAGE UP (O stránku nahoru)	Zobrazení předchozích souborů ve složce.
	PAGE DOWN (O stránku dolů)	Zobrazení dalších souborů ve složce.
	SETTINGS (Nastavení)	Zobrazení obrazovky s nastavením přehrávače médií.
	THUMBNAILS/ICON (Miniatury/ikony)	Přepínání mezi zobrazením miniatur a ikon souborů.
	SORT (Řazení)	Změna pořadí řazení souborů podle parametru „Name“ (Název souboru), „Type“ (Přípona souboru), „Date“ (Datum vytvoření) nebo „Size“ (Velikost). Výchozí řazení je podle parametru „Name“ (Název).
	EJECT (Vysunout)	Odpojení úložného zařízení USB nebo paměťové karty microSD. Možnost EJECT (Vysunout) zvolte, když je zobrazen seznam souborů.
	Tlačítko ENT (dálkový ovladač)	Výběr nebo zrušení výběru jednotlivých položek, jako například souborů zahrnutých do funkce [SLIDESHOW] (Prezentace) nebo složky použité pro funkce [AUTO PLAY] (Automatické přehrávání) a [PRESET CONTENTS] (Přednastavený obsah).

POZNÁMKA: • Maximální počet položek, které lze zobrazit ve složce (včetně ikon složek), je 300.

- V rámci hierarchie složek lze použít maximálně 16 úrovní.
- Soubory, u nichž nelze určit typ média, jsou označeny symbolem „?“.
- U některých typů mediálních souborů nemusí být k dispozici miniatura.

Přehrávání souborů

K procházení nabídek přehrávače médií použijte tlačítka ▲▼ + - a tlačítka SET/POINT ZOOM (Nastavit/přiblížení) na dálkovém ovladači.

1. Volbou možnosti [SD CARD] (Karta SD) nebo [USB] zobrazte seznam souborů.
2. Zrušte výběr souborů, které nechcete mít v prezentaci.







Ve výchozím nastavení jsou vybrány všechny soubory v adresáři. Výběr souboru zrušíte přechodem na daný soubor a stisknutím tlačítka (ENT) na dálkovém ovladači.

3. Přejděte na první soubor, který chcete zobrazit, a stiskněte tlačítka SET/POINT ZOOM (Nastavit/přiblížení) na dálkovém ovladači.

Spustí se ruční prezentace a na obrazovce se zobrazí zvolený soubor. Stisknutím tlačítka  na dálkovém ovladači zobrazíte další soubor v adresáři. Obrázky se zobrazují v pořadí, které odpovídá řazení souborů.

POZNÁMKA: U prezentace lze nastavit, aby se obrázky přepínaly automaticky. Viz [strana 42](#).

Použití dálkového ovladače

	Přechod na předchozí videosoubor nebo obrázek v aktuální složce.
	Spuštění videa nebo prezentace od vybraného souboru. Opětovné spuštění přehrávání videa nebo prezentace po pozastavení. Opětovné spuštění videa po rychlém přechodu vzad nebo vpřed.
	Přechod na další videosoubor nebo obrázek v aktuální složce.
	Ukončení videa nebo prezentace.
	Pozastavení videa nebo prezentace.
	Přechod vzad videosouborem, dokud nebude stisknuto tlačítko Přehrát, Pozastavit nebo Stop.
	Přechod vpřed videosouborem, dokud nebude stisknuto tlačítko Přehrát, Pozastavit nebo Stop.



Změna barvy okrajů

Barvu okrajů kolem obrazu, pokud obraz nezaplní celou obrazovku, lze upravit v nabídce OSD.

1. Stisknutím tlačítka MENU na dálkovém ovladači zobrazte nabídku OSD.
2. V nabídce OSD přejděte k položkám [DISPLAY PROTECTION] (Ochrana monitoru) → [SIDE BORDER COLOR] (Barva okrajů) a stiskněte tlačítka SET/POINT ZOOM (Nastavit/přiblížení).
3. Pomocí tlačítek + a - na dálkovém ovladači přesuňte posuvník doleva nebo doprava. Barvu lze upravit v rozmezí 0 (černá) až 100 (bílá).
4. Stisknutím tlačítka EXIT (Konec) zavřete nabídku OSD.

Úprava nastavení prezentace

K procházení nabídek přehrávače médií použijte tlačítka ▲▼ + - a tlačítka SET/POINT ZOOM (Nastavit/přiblížení) na dálkovém ovladači.

1. Přejděte na symbol SETTINGS (Nastavení) a stiskněte tlačítko SET/POINT ZOOM (Nastavit/přiblížení).
2. Přejděte na položku [PLAY MODE] (Režim přehrávání) a stiskněte tlačítko SET/POINT ZOOM (Nastavit/přiblížení).
3. Zvolte možnost [AUTO] (Automaticky) a stiskněte tlačítko SET/POINT ZOOM (Nastavit/přiblížení).
4. Přejděte na položku [INTERVAL] a pomocí tlačítek [+] a [-] na dálkovém ovladači upravte dobu, po kterou bude zobrazen každý obrázek.
Vybrat si můžete z rozmezí 5 až 300 sekund.
5. Podle potřeby upravte další nastavení.
 - Pokud chcete, aby se prezentace po zobrazení posledního souboru ve složce spustila znovu od začátku, stisknutím šipky dolů a tlačítka SET/POINT ZOOM (Nastavit/přiblížení) vyberte možnost [REPEAT] (Opakovat).
 - Máte-li zájem o přehrávání hudby na pozadí v průběhu prezentace snímků, stisknutím šipky dolů a tlačítka SET/POINT ZOOM (Nastavit/přiblížení) otevřete obrazovku zvukových souborů. Přejděte do umístění, v němž se hudební soubor nachází, zvolte zvukový soubor, který chcete přehrát, a stiskněte tlačítko SET/POINT ZOOM (Nastavit/přiblížení). Zobrazení se vrátí na stránku [MEDIA PLAYER SETTINGS] (Nastavení přehrávače médií).
Stisknutím šipky dolů a tlačítka SET/POINT ZOOM (Nastavit/přiblížení) zvolte položku BGM (Hudba na pozadí). Pokud se u položky BGM (Hudba na pozadí) nenachází symbol označení, vybraný zvukový soubor se nepřehraje.
 - Chcete-li nastavit, co se má stát, když není u prezentace zvolena možnost [REPEAT] (Opakovat), stisknutím šipky dolů přejděte k položce [PLAY END SCREEN] (Obrazovka po konci přehrávání) a poté stiskněte tlačítko SET/POINT ZOOM (Nastavit/přiblížení). Označte požadovanou možnost a stiskněte tlačítko SET/POINT ZOOM (Nastavit/přiblížení).
 - **BLACK SCREEN (Černá obrazovka)** – Po přehrání posledního souboru se zobrazí černá obrazovka, dokud nebude stisknuto tlačítko  na dálkovém ovladači.
 - **FILE LIST (Seznam souborů)** – Přehrávač médií se vrátí na obrazovku se seznamem souborů.
 - **SAVE LAST SCREEN (Ponechat poslední obrazovku)** – Přehrávání prezentace se pozastaví na poslední obrazovce a obrázek zůstane zobrazen, dokud nebude stisknuto tlačítko  na dálkovém ovladači.
6. Přejděte k možnosti [OK] a stisknutím tlačítka SET/POINT ZOOM (Nastavit/přiblížení) uložte změny a vraťte se na úvodní obrazovku [MEDIA PLAYER] (Přehrávač médií).

- POZNÁMKA:**
- V průběhu prezentace se obrázky zobrazují v pořadí, které odpovídá řazení souborů. I v případě kombinace videí a obrázků se soubory přehrají v daném pořadí. Statické snímky se zobrazí běžným způsobem. Po přepnutí na videosoubor se přehraje video a po jeho přehrání se opět zobrazí další snímek v pořadí.
 - Je-li na pozadí statických snímků přehrávána hudba, její přehrávání se pozastaví po dobu přehrávání videa a poté se opět spustí, jakmile bude opět zobrazen statický snímek.

Aktivace automatického přehrávání

K procházení nabídek přehrávače médií použijte tlačítka ▲▼ + - a tlačítka SET/POINT ZOOM (Nastavit/přiblížení) na dálkovém ovladači.

1. Přejděte na symbol [SETTINGS] (Nastavení) a stiskněte tlačítka SET/POINT ZOOM (Nastavit/přiblížení).
2. Přejděte na položku [AUTO PLAY] (Automatické přehrávání) a stiskněte tlačítka SET/POINT ZOOM (Nastavit/přiblížení).
3. Zvolte možnost [SLIDESHOW] (Prezentace) a stiskněte tlačítka SET/POINT ZOOM (Nastavit/přiblížení).

Po stisknutí tlačítka SET/POINT ZOOM (Nastavit/přiblížení) se nabídka automaticky vrátí na obrazovku MEDIA PLAYER SETTINGS (Nastavení přehrávače médií).

4. Přejděte na položku [FOLDER] (Složka) a stiskněte tlačítka SET/POINT ZOOM (Nastavit/přiblížení).
5. Zvolte možnost [SD CARD] (Karta SD) nebo [USB].
Tato volba závisí na tom, jaké zařízení obsahující soubory pro prezentaci jste připojili.
6. Stisknutím tlačítka ENT (Vstoupit) na dálkovém ovladači zvolte kořenový adresář paměťové karty microSD nebo úložného zařízení USB.

Pokud se soubory nachází v podsložce, stiskněte tlačítka SET/POINT ZOOM (Nastavit/přiblížení) v části SD CARD (Karta SD) nebo USB, přejděte do složky obsahující snímky pro prezentaci a poté stiskněte tlačítka ENT (Vstoupit) na dálkovém ovladači.

Po stisknutí tlačítka ENT (Vstoupit) se nabídka automaticky vrátí na obrazovku MEDIA PLAYER SETTINGS (Nastavení přehrávače médií).

7. Přejděte k možnosti [OK] a stisknutím tlačítka SET/POINT ZOOM (Nastavit/přiblížení) uložte změny a vraťte se na úvodní obrazovku [MEDIA PLAYER] (Přehrávač médií).

Funkce automatického přehrávání automaticky přehraje všechny snímky a videa ve vybrané složce. Obrázky a videa budou zobrazeny v pořadí, které odpovídá zvolenému řazení souborů.

Je-li aktivována funkce [AUTO PLAY] (Automatické přehrávání), monitor spustí automatické přehrávání v těchto situacích:

- Při zapnutí monitoru, když je úložné zařízení USB nebo paměťová karta microSD již připojena a před posledním vypnutím byl jako vstupní zdroj vybrán přehrávač médií.
- Při připojení úložného zařízení USB k portu přehrávače médií USB (viz [strana 30](#)), když je monitor zapnutý a je zobrazena úvodní obrazovka přehrávače médií.
- Při vložení paměťové karty microSD do zásuvky na karty microSD (viz [strana 28](#)), když je monitor zapnutý a je zobrazena úvodní obrazovka přehrávače médií.

- POZNÁMKA:**
- Připojení úložného zařízení USB nebo paměťové jednotky microSD ve chvíli, kdy je monitor již zapnut, není doporučováno.
Aby nevzniklo riziko poškození monitoru a poškození datových souborů v připojeném zařízení, je třeba před připojením zařízení vypnout monitor hlavním vypínačem.
 - Tento monitor dokáže poznat pouze jedno úložné zařízení USB. Externí rozbočovač není monitorem podporován.

Zobrazitelné/přehratelné soubory

Statické snímky – podporované formáty

Přípona souboru	Podporováno
.jpg, .jpeg, .jpe	Základní, progresivní, RGB, CMYK
.png	Prokládání, α kanál

Videa – podporované formáty

Přípona souboru	Video kodek	Zvukový kodek
.mpg, .mpeg	MPEG1, MPEG2	MPEG Audio Layer3 (zkratka: MP3) AAC-LC (zkratka: AAC), LPCM
.wmv	H.264, WMV	MP3, WMV Standard, WMA 9/10 Professional
.mp4	H.264	MP3, AAC
.mov	H.264	MP3, AAC
.flv, .f4v	H.264	MP3, AAC

BGM (Hudba na pozadí) – podporované formáty

Přípona souboru	Zvukový kodek
.wav	LPCM
.mp3	MP3

Další informace

Položka	Podmínky	
Rozlišení	JPEG	Až 5000 × 5000
	PNG	Až 4000 × 4000
	MPEG1	480 při 30 snímcích/s
	MPEG2	MP při ML, MP při HL, 1080p při 30 snímcích/s / 1080i při 60 snímcích/s
	H.264	High profile Lv.4.2, 1080p při 30 snímcích/s / 1080i při 60 snímcích/s
	WMV	Advanced při L3, Simple&Main
Přenosová rychlost videa	–	Až 15 MB/s
Vzorkovací frekvence zvuku	–	Max. 48 kHz
Přenosová rychlost zvuku	MP2	Až 384 kb/s
	MP3	Až 320 kb/s
	AAC	Až 1440 kb/s

- POZNÁMKA:**
- Některé soubory se nemusí přehrát správně, ačkoliv splňují uvedené podmínky.
 - V závislosti na přenosové rychlosti souboru a typu úložného zařízení USB nebo paměťové karty microSD se nemusí soubor přehrát správně.
 - Soubory chráněné technologií DRM (Digital Right Management) nelze přehrát.
 - Maximální rozlišení videa je 1920 (vodorovně) × 1080 (svisle).

V této kapitole jsou uvedeny tyto informace:

- ⇒ „Vytvoření plánu napájení“ na straně 46
- ⇒ „Pokročilé nastavení barev“ na straně 47
- ⇒ „Multi-Picture Mode (Režim více obrazů)“ na straně 54
- ⇒ „Nastavení zabezpečení a blokování ovládacích prvků monitoru“ na straně 58
- ⇒ „Nastavení přehrávače médií“ na straně 62

Vytvoření plánu napájení

Plánovač umožňuje nastavení časů pro automatické přepínání mezi zapnutým a pohotovostním režimem.

Programování plánovače:

1. Vstupte do nabídky SCHEDULE (Plánovač).

- 1 Pomocí tlačítek ▲ a ▼ označte možnost [SCHEDULE SETTINGS] (Nastavení plánovače).
- 2 Stisknutím tlačítka SET/POINT ZOOM (Nastavit/přiblížení) nebo tlačítka + přejděte do nabídky Settings (Nastavení).
- 3 Označte požadované číslo plánu a stiskněte tlačítka SET/POINT ZOOM (Nastavit/přiblížení).
- 4 Pole vedle čísla změní svou barvu na žlutou. Nyní lze naprogramovat plán.

2. Pomocí tlačítka ▼ označte položku [POWER] (Napájení). Pomocí tlačítek + a - nastavte hodnotu [ON] (Zapnuto).

Pokud chcete nastavit plán vypínání, zvolte hodnotu [OFF] (Vypnuto).

3. Pomocí tlačítka ▼ označte položku [TIME] (Čas). Pomocí tlačítek + a - nastavte čas.

4. Pomocí tlačítek ▲ a ▼ označte položku [INPUT] (Vstup). Pomocí tlačítek + a - vyberte vstupní zdroj.

5. Pomocí tlačítek ▲ a ▼ označte položku [PIC. MODE] (Režim obrazu). Pomocí tlačítek + a - vyberte režim obrazu.

6. Pomocí tlačítka ▼ vyberte položku DATE (Datum), EVERY DAY (Každý den), EVERY WEEK (Každý týden), WEEKDAY (Pracovní den), WEEKEND (Víkend) nebo HOLIDAY (Svátek). Stiskněte tlačítka SET/POINT ZOOM (Nastavit/přiblížení) u nabídky, pro kterou je plán nevhodnější.

Pokud se má plán spustit v konkrétní den, vyberte hodnotu [DATE] (Datum) a stiskněte tlačítka SET/POINT ZOOM (Nastavit/přiblížení).

Má-li se plán provést každý den, vyberte položku [EVERY DAY] (Každý den) a stiskněte tlačítka SET/POINT ZOOM (Nastavit/přiblížení).

Pokud chcete nastavit týdenní plán, pomocí tlačítek ▲ a ▼ označte dny v týdnu a stisknutím tlačítka SET/POINT ZOOM (Nastavit/přiblížení) je vyberte. Potom označte možnost [EVERY WEEK] (Každý týden) a stiskněte tlačítka SET/POINT ZOOM (Nastavit/přiblížení). Stejným způsobem nastavte plány v případě, že chcete použít možnost [WEEKDAY] (Pracovní den), [WEEKEND] (Víkend) nebo [HOLIDAY] (Svátek).

POZNÁMKA: Volby [WEEKDAY] (Pracovní den), [WEEKEND] (Víkend) a [HOLIDAY] (Svátek) jsou dostupné v nastavení [SCHEDULE] (Plánovač) (viz [strana 106](#)).

7. Po naprogramování plánu můžete naprogramovat zbývající plány. Stisknutím tlačítka MENU (Nabídka) ukončíte nabídku OSD, stisknutím tlačítka EXIT (Konec) se vrátíte do předcházející nabídky.

POZNÁMKA:

- Pokud se plány překrývají, bude mít plán s vyšším číslem přednost před plánem s nižším číslem. Například, plán č. 7 má přednost před plánem č. 1.
- Není-li vybraný vstup nebo režim obrazu momentálně k dispozici, zobrazí se deaktivovaný vstup nebo režim obrazu červeně.

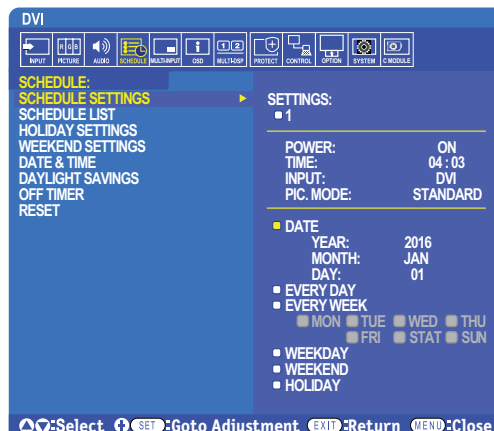

Pokročilé nastavení barev

Modul SpectraView (SVE) je modul pro vlastní zpracování barev, který je začleněn do monitoru. Díky kombinaci individuální úpravy parametrů a kalibrace monitoru v průběhu výroby se sledováním teploty a času poskytuje nedostižnou úroveň řízení, přesnosti a stability barev.

K dispozici je nastavitelná korekce rovnoměrnosti barev, která využívá podrobná měření prováděná při výrobě obrazovky, a modul SVE k dosažení co nejjednotnějšího zobrazení.

Modul SVE poskytuje největší možnou všestrannost od rychlejší a pokročilejší kalibrace barev až po možnost přesné emulace barevných prostorů, jako je například Adobe®RGB a sRGB, při emulaci tiskového výstupu s využitím profilů ICC a vnitřních 3D vyhledávacích tabulek.

Modul SVE má dva provozní režimy: Zapnuto a vypnuto.

Aktivace/deaktivace modulu SpectraView pomocí dálkového ovladače:

1. Stiskněte tlačítko MENU (Nabídka).
2. Přejděte do nabídky [PICTURE] (Obraz) a poté do nabídky [SPECTRAVIEW ENGINE] (Modul SpectraView).
K procházení nabídky OSD použijte tlačítka ▲▼+ -.
3. Označte možnost [ON] (Zapnuto) nebo [OFF] (Vypnuto) a stisknutím tlačítka SET/POINT ZOOM (Nastavit/přiblížení) modul SpectraView aktivujte nebo deaktivujte.
4. Stisknutím tlačítka EXIT (Konec) se vrátíte do hlavní nabídky [PICTURE] (Obraz).

Používání modulu SpectraView

Když je modul SVE zapnutý, vnitřní procesor monitoru bude vykonávat spoustu funkcí pro správu barev a zpracovávat barevné úpravy uživatele, aby dosáhl jedinečné úrovně přesnosti podání barev. Bílý bod je regulován pomocí ovladače CIE x, y a odezva monitoru ve stupních šedé je počítána a řízena samotným monitorem.

Součástí modulu SVE je funkce korekce rovnoměrnosti, v níž lze vybrat různé úrovně kompenzace a dosáhnout tak ideálního kompromisu mezi co nejrovnoměrnějším jasem a barvami a maximálním jasem.

Modul SVE disponuje pěti paměťmi režimu obrazu, které lze individuálně konfigurovat a volit. U každého jednotlivého režimu obrazu lze uložit plně přizpůsobená nastavení barev. Díky tomu lze rychle přepínat mezi různými nastaveními pouhou změnou režimu obrazu.

Při použití modulu SVE budete mít přístup také k dalším pokročilým funkcím, jako je možnost emulace několika režimů kompenzace lidských vad barevného vidění nebo možnost výběru výstupního barevného gamutu monitoru.

Změna nastavení v jednotlivých režimech obrazu SVE:

Předvolby byly vytvořeny na základě nastavení pro obecné použití (viz popis v tabulce „Typy předvoleb“ na další stránce). Jakmile vyberete předvolený režim obrazu SVE, všechna nastavení se okamžitě upraví podle zvolené předvolby. V případě potřeby si můžete jednotlivá nastavení individuálně upravit.

1. Stiskněte tlačítko MENU (Nabídka).
2. Přejděte do nabídky [PICTURE] (Obraz) a poté do nabídky [PICTURE MODE] (Režim obrazu).
K procházení nabídky OSD použijte tlačítka ▲▼+ -.
3. Pomocí tlačítka + přejděte na pole [PICTURE MODE] (Režim obrazu).
4. V poli [PICTURE MODE] (Režim obrazu) vyberte nastavení 1–5.
 - 1 → 2 → 3 → 4 → 5

↑

5. V části [PRESET] (Předvolba) vyberte předvolbu.

Zvolte předvolbu, která je nejvhodnější pro zobrazovaný typ obsahu nebo zamýšlené použití.

V každém nastavení [PICTURE MODE] (Režim obrazu) se upravují parametry: [LUMINANCE] (Svitivost), [BLACK] (Černá), [GAMMA] (Hodnota gama), [WHITE (K)] (Teplota bílé), [WHITE (x, y)] (Bílý bod CIE x, y), [RED] (Primární červená CIE x, y), [GREEN] (Primární zelená CIE x, y) a [BLUE] (Primární modrá CIE x, y). Tato nastavení se upravují v nabídce „Picture Mode“ (Režim obrazu).

Pokud chcete změnit kterékoliv nastavení, pomocí tlačítka ▼ procházejte jednotlivými parametry a pomocí tlačítek + - upravte hodnoty těchto parametrů.

6. Stisknutím tlačítka EXIT (Konec) se vrátíte do hlavní nabídky [PICTURE] (Obraz).

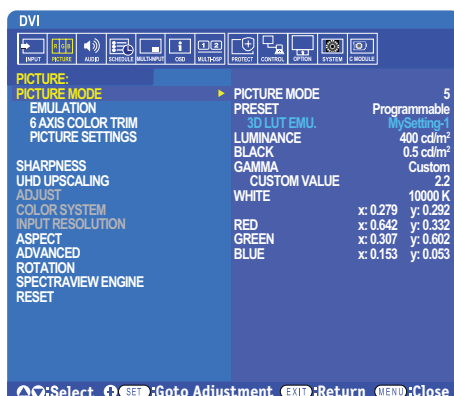

POZNÁMKA: • Změna nastavení v nabídce [PICTURE MODE] (Režim obrazu) nemá za následek změnu výchozího nastavení v části [PRESET] (Předvolba).

• V případě, že nastavení režimu obrazu bylo oproti výchozímu nastavení upraveno, zobrazí se symbol „*“.

Typy předvoleb

PRESET (Předvolba)	ÚČEL
sRGB	Standardní barevné nastavení pro internet, operační systémy Windows® a mnoho chytrých telefonů a digitálních fotoaparátů. Doporučené nastavení pro obecnou správu barev.
AdobeRGB	Širší nastavení barevné škály používané u špičkových grafických aplikací, jako jsou digitální fotoaparáty a tisk.
eciRGB_v2	Nastavení barev doporučené evropskou iniciativou ECI (European Color Initiative).
DCI-P3	Nastavení barev pro digitální kino.
Rec.709	Nastavení barev pro televize s vysokým rozlišením.
Rec.2100 (HLG)	Nastavení barev pro vysílání s vysokým dynamickým rozsahem (HDR).
Rec.2100 (PQ)	Nastavení barev pro digitální kino na disku a internetové vysílání s vysokým dynamickým rozsahem (HDR).
Low Blue (Nízká úroveň modré)	V tomto nastavení je omezeno modré světlo vyzařované monitorem. Nastavení barev podobné papíru. (Funkce Low Blue značně omezuje modrou složku světla a přispívá ke snížení namáhání zraku.)
Signage (Značení)	Nastavení barev pro situace, kdy je monitor použit jako digitální značení v prostředích s intenzivním okolním světlem a kdy je často potřeba dosáhnout vysokého jasů a vysoké teploty bílé barvy.
TV Studio	Nastavení barev používané při natáčení, kdy bude obrazovka monitoru snímána kamerou a měla by odpovídat zářivému osvětlení scény.
Full (Úplný)	Nativní barevný gamut displeje. Vhodná k použití s aplikacemi s řízením barev.
DICOM sim.	Nastavení barev pro lékařské zobrazování, které odpovídá normě DICOM GSDF (Grayscale Standard Display Function).
Programmable (Programovatelné)	Programovatelná předvolba pro software MultiProfiler a další podporovaný software. Název předvolby lze v softwaru změnit.

Nastavení modulu SpectraView

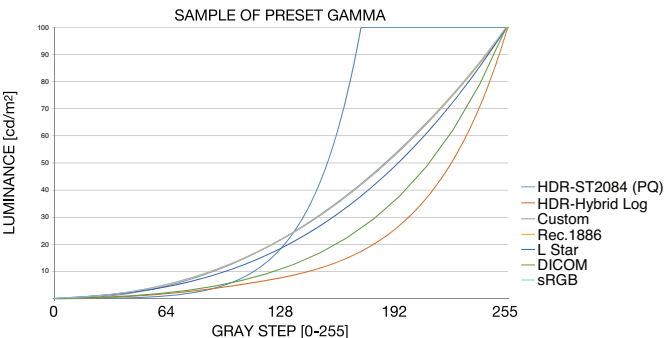
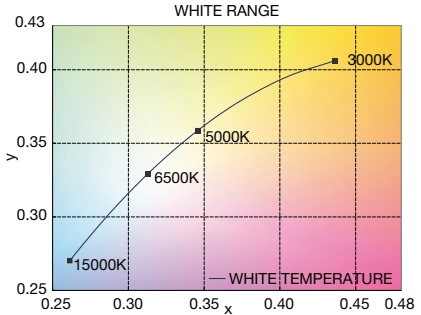
SVE SETTINGS (Nastavení modulu SVE)	ÚČEL	
LUMINANCE (Svítivost)	Nastavení celkové svítivosti obrazu a pozadí obrazovky. Pokud bude nastavení příliš vysoké, znaky nabídky OSD změni barvu na zelenou.	
BLACK (Černá)	Úroveň svítivosti černé. Pokud bude nastavení příliš nízké, znaky nabídky OSD změni barvu na zelenou.	
GAMMA (Hodnota gama)	Slouží k ruční volbě úrovně jasu v odstínech šedi.	
	sRGB:	Nastavení hodnoty gama pro volbu sRGB.
	L Star:	Nastavení hodnoty gama pro barevný prostor CIELAB.
	Rec.1886:	Nastavení hodnoty gama pro vysílání HDTV.
	HDR-Hybrid Log:	Nastavení hodnoty gama pro HDR, zpravidla pro vysílání UHD. Hodnotu gama systému lze upravit. SYSTEM GAMMA (Hodnota gama systému): Nastavení hodnoty gama systému lze nastavit v rozsahu 0,5–2,0. Je-li zvolena možnost „Auto“ (Automaticky), hodnota gama systému se zvolí automaticky na základě nastavení „Luminance“ (Svítivost).
	HDR-ST2084 (PQ):	Nastavení hodnoty gama pro HDR, zpravidla pro mediální disk UHD a streamování videa. Hodnotu maximální svítivosti lze upravit. PEAK LUMI. (Maximální svítivost): Nastavení hodnoty maximální svítivosti při zobrazení rozsahu svítivosti HDR-ST2084 (PQ). Vyšší hodnota zlepší sytost bílé barvy, ale obraz bude tmavší. Je-li zvolena možnost „Auto“ (Automaticky), jako nastavení maximální svítivosti se použije hodnota „Luminance“ (Svítivost).
	DICOM:	Pro lékařské snímky se obvykle používá funkce DICOM GSDF (Zobrazení standardu stupňů šedi).
	Programmable (Programovatelné):	Programovatelná křivka gama, kterou lze načíst pomocí volitelného softwaru od společnosti NEC.
	Custom (Vlastní):	Nastavení vlastní hodnoty pro maximální svítivost. CUSTOM VALUE (Vlastní hodnota): Hodnotu gama lze vybrat v rozmezí 0,5–4,0 v krocích po 0,1. Pro obecný obraz se používá 2,2. Zvýšením hodnoty nastavíte střední barvu tmavší a snížením hodnoty nastavíte střední barvu jasnější.
		
WHITE (K) (Teplota bílé)	Slouží k úpravě bílé podle nastavení teploty barev (K) nebo CIE x, y. Nižší barevná teplota má za následek zbarvení obrazu do červena, vyšší barevná teplota má za následek zbarvení obrazu do modra.	
WHITE (x, y) (Bílá x, y)	Vyšší hodnota x má za následek zbarvení obrazu do červena, vyšší hodnota y má za následek zbarvení obrazu do zelena a nižší hodnoty x a y mají za následek zbarvení obrazu do modrobíla.	
		

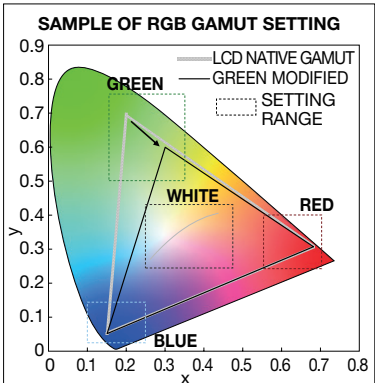
SVE SETTINGS (Nastavení modulu SVE)	ÚČEL
RED (x,y) (Červená x, y) GREEN (x,y) (Zelená x, y) BLUE (x,y) (Modrá x, y)	<p>Slouží k nastavení barevné škály. Slouží k nastavení chromatičnosti pomocí souřadnic CIE x, y. Má vliv na všechny barvy kromě těch achromatických, jako je bílá nebo šedá.</p> 

- POZNÁMKA:**
- Nastavení parametrů [EMULATION] (Emulace), [6 AXIS COLOR TRIM] (Úprava barev na 6 osách) a [PICTURE SETTING] (Nastavení obrazu) se rovněž ukládají ke každému režimu [PICTURE MODE] (Režim obrazu).
 - Pokud profil ICC Profile ve vašem počítači neodpovídá nastavení monitoru, může být podání barev nepřesné.
 - K podrobné úpravě nastavení barev a k automatickému ukládání profilu ICC do počítače je doporučen software MultiProfiler. Počítač a monitor doporučujeme propojovat kabelem USB. Viz [strana 98](#).

Použití samostatné kalibrace

Tato funkce provádí kalibraci monitoru bez použití externího počítače nebo softwaru. Je vhodná k rychlému sjednocení barev u malého počtu monitorů. Také aktualizuje data z výrobního měření barev používaná vnitřním barevným procesorem SpectraView (SVE).

Výsledkem aktualizace barevných dat z výroby o měření provedená pomocí snímače barev je nastavení barev (zobrazované v nabídce OSD), které odpovídá měřením snímačem barev. Měření provedená snímačem barev tedy představují nové referenční hodnoty pro všechny interní výpočty barev modulem SVE. Všechny předvolby barev v monitoru se automaticky aktualizují podle nových referenčních hodnot.

Požadavky na samostatnou kalibraci:

- Snímač barev NEC MDSVSENSOR3. Tento snímač je připojen přímo k portu USB1 (SENSOR) na monitoru. Monitor si automaticky převezme naměřené hodnoty přímo ze snímače barev. Informace o dostupnosti a možnostech nákupu jsou uvedeny v příloze A.
- Nebo
- Kolorimetr umístovaný k monitoru s displejem zobrazujícím naměřené hodnoty ve formátu CIE Y/x, y s veličinou Y udávanou v jednotce cd/m². Měření se provádějí ručně a každou hodnotu je nutné do monitoru zadat dálkovým ovladačem prostřednictvím nabídky OSD. Funkce [VALIDATION] (Ověření) a [WHITE COPY] (Kopírování bílé) nejsou k dispozici.

POZNÁMKA: Jiné modely a typy snímače barev nejsou podporovány.

- POZNÁMKA:**
- K dosažení co nejpřesnější kalibrace doporučujeme monitor nechat před zahájením procesu kalibrace nebo měření zahřívát alespoň po dobu 30 sekund.
 - Po provedení vlastní kalibrace není nutné provádět opětovnou kalibraci ostatních režimů obrazu v monitoru. Po aktualizaci vnitřních referenčních hodnot v monitoru se všechna nastavení barev upraví automaticky.
 - Původní hodnoty naměřené ve výrobě je možné kdykoliv obnovit.
 - Pokud má být tato funkce použita ve spojení se snímačem barev NEC MDSVSENSOR3, je zapotřebí přístup k portu USB1 (SENSOR). Při instalaci monitoru dbejte na to, aby byl tento přístup zajištěn.
 - Lze očekávat, že mezi hodnotami naměřenými ve výrobě a hodnotami naměřenými snímačem barev budou rozdíly. Tyto rozdíly mohou vzniknout působením mnoha vlivů, jako jsou odchylky mezi technologiemi měření využívanými snímači barev, kalibrace zařízení, posun, poloha měření na obrazovce nebo rozdíly v obrazovém signálu.
 - K sjednocování barev a správě u velkého počtu monitorů doporučujeme použití softwaru NEC Display Wall Calibrator. Podrobnosti naleznete v příloze A.
 - Do části Stand Alone Calibration (Samostatná kalibrace) v nabídce OSD lze vstoupit po výběru položky Calibration (Kalibrace) (viz [strana 105](#)). Ověřte, že u parametru [SPECTRAVIEW ENGINE] (Modul SpectraView) je nastavena hodnota [ON] (Zapnuto) (viz [strana 105](#)).

Otevření okna STAND-ALONE CALIBRATION (Samostatná kalibrace) pomocí dálkového ovladače:

1. Stiskněte tlačítko MENU (Nabídka).
2. Přejděte do nabídky [PICTURE] (Obraz) a poté do nabídky [SPECTRAVIEW ENGINE] (Modul SpectraView).
K procházení nabídky OSD použijte tlačítka ▲▼+ -.
3. Označte možnost [ON] (Zapnuto) a stisknutím tlačítka SET/POINT ZOOM (Nastavit/přiblížení) aktivujte modul SpectraView.
4. Přejděte na položku [CALIBRATION] (Kalibrace) a stiskněte tlačítko SET/POINT ZOOM (Nastavit/přiblížení). Zobrazí se okno STAND-ALONE CALIBRATION (Samostatná kalibrace).
5. Označte nabídku a stiskněte tlačítko SET/POINT ZOOM (Nastavit/přiblížení).
6. Stisknutím tlačítka EXIT (Konec) zavřete nabídku OSD.

Postupujte podle pokynů ve zprávě nabídky OSD.

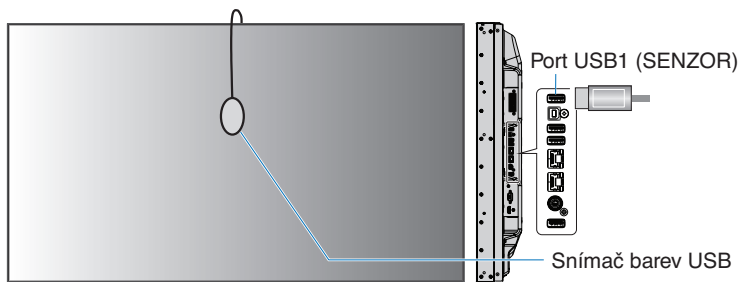
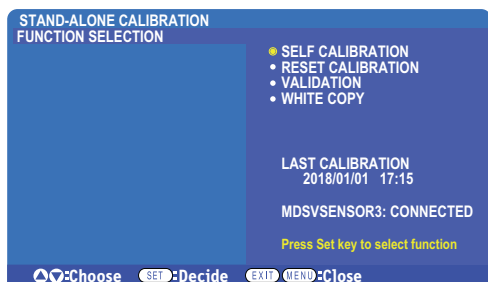

Vlastní kalibrace

Tato funkce aktualizuje hodnoty vnitřního procesoru barev modulu SpectraView v monitoru o výsledky měření provedených pomocí podporovaného snímače barev. Tato měření se stanou referenčními hodnotami pro všechna nastavení barev v monitoru.

Když je k portu USB1 (SENSOR) monitoru připojen snímač barev NEC MDSVSENSOR3, monitor provede měření a kalibraci automaticky. Umístěte snímač doprostřed obrazovky a postupujte podle zobrazených pokynů.

Pokud používáte kolorimetr umístovaný do blízkosti monitoru, je nutné měření pomocí daného zařízení provést ručně a dálkovým ovladačem zadat prostřednictvím nabídky OSD naměřené hodnoty CIE Y/x/y do monitoru. Hodnota Y se zadává v jednotkách cd/m^2 .

V závislosti na využití monitoru a jiných faktorech doporučujeme provádět vlastní kalibraci alespoň jednou ročně.

Obnovení kalibrace

Tato funkce odstraní údaje o měření barev vytvořená funkcí vlastní kalibrace a obnoví původní referenční hodnoty barev z výroby. Všechny režimy obrazu budou automaticky aktualizovány. Pokud používáte software NEC Display Wall Calibrator, odstraní se také data sloužící k zajištění rovnoměrnosti zobrazení.

Ověření*

Tuto funkci lze použít k určení toho, zda je nutné provádět vlastní kalibraci.

Porovná výsledky měření různých barevných oblastí na obrazovce provedené snímačem barev s očekávanými hodnotami vypočítanými modulem SVE, který využívá současné interní referenční hodnoty měření barev. Výsledkem tohoto srovnání je průměrná hodnota rozdílu barev (dE). Vyšší hodnota znamená vyšší rozdíl mezi naměřenými výsledky a interními referenčními hodnotami. V případě, že je hodnota dE vyšší než 3,0, doporučujeme provést vlastní kalibraci a aktualizovat interní referenční hodnoty barev.

*: Tato funkce je v nabídce OSD dostupná až poté, co byla vykonána vlastní kalibrace.

- POZNÁMKA:**
- Funkce [Self calibration] (Vlastní kalibrace), [Validation] (Ověření) a [WHITE COPY] (Kopírování bílé) nejsou k dispozici, když zdrojový signál HDMI má rozlišení 3840 x 2160 (60 Hz).
 - Výsledky funkcí vlastní kalibrace a ověření se společně s časovým razítkem ukládají do monitoru a lze je načíst pomocí softwaru instalovaného v počítači. Aby bylo možné tuto funkci využít, musí být v nabídce OSD pod položkami [SCHEDULE] (Plánovač) → [DATE & TIME] (Datum a čas) nastaveno datum a čas.

Kopírování bílé*

Tato funkce slouží ke „zkopírování“ svítivosti a bílého bodu z jiného monitoru při použití sestavy více monitorů. V rámci tohoto procesu se změní barvy monitoru a naměřené hodnoty se uloží do kalibrovaného monitoru. Funkce je užitečná například v situacích, kdy je potřeba, aby barvy monitoru odpovídaly okolním monitorům, aniž by bylo nutné provádět novou kalibraci všech monitorů.

Před zahájením procesu je potřeba zaslat na vstup všech monitorů signál s kompletně bílým obrazem. Zvolte cílový a zdrojový monitor, tedy směr kopírování (A).

Tato funkce změří svítivost a bílý bod cílového monitoru (A) a nastaví tyto hodnoty do aktuálního režimu obrazu cílového monitoru (B).

Výsledek měření lze také doladit při současné kontrole barvy na obrazovce. Pokud se k naměřené hodnotě chcete vrátit, vyberte opětovné měření.

*: Tato funkce je v nabídce OSD dostupná až poté, co byla vykonána vlastní kalibrace.

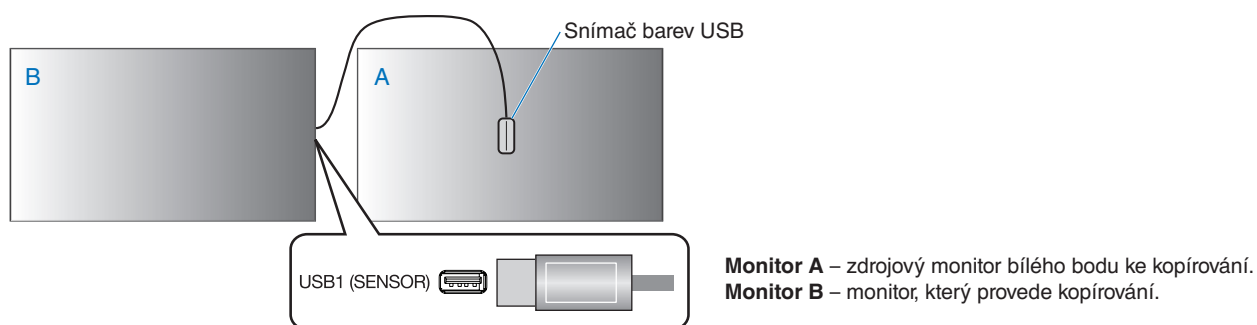

POZNÁMKA: Při úpravě barvy několika displejů doporučujeme z nabídky [WHITE COPY] (Kopírování bílé) spustit funkci [SELF CALIBRATION] (Vlastní kalibrace).

Použití jiných režimů obrazu

Když je modul SpectraView vypnutý, lze bílý bod nastavit pomocí klasických ovladačů úrovně červené, zelené a modré. Pokyny k vypnutí modulu SpectraView naleznete v části [strana 47](#).

Když je modul SpectraView vypnutý, je k dispozici několik různých režimů obrazu. Tyto režimy obrazu byly nakonfigurovány na základě nastavení pro obecné použití (viz popis v tabulce „[Typy režimů obrazu](#)“ níže).

Změna režimu obrazu:

Stisknutím tlačítka PICTURE MODE (Režim obrazu) na dálkovém ovladači postupně přepínáte mezi jednotlivými režimy nebo režim zvolíte v seznamu [PICTURE] (Obraz) v nabídce OSD.

Dostupnost režimů obrazu závisí na zvoleném vstupu:

- Pro [DVI], [DisplayPort1], [DisplayPort2], [OPTION*1] (Volitelný doplněk), [VGA (RGB)], [HDMI1], [HDMI2], [COMPUTE MODULE*2] (Výpočetní modul)
STANDARD (Standardní) → sRGB → CINEMA (Kino) → CUSTOM1 (Vlastní 1) → CUSTOM2 (Vlastní 2) → HIGHBRIGHT (Vysoký jas)
↑
- *1: Tato funkce závisí na tom, jaká deska pro volitelné doplňky je v monitoru nainstalována.
*2: Tento vstup je k dispozici po instalaci volitelného rozhraní Raspberry Pi Compute Module Interface Board a modulu Raspberry Pi Compute Module. Viz [strana 98](#).
- Pro [VGA (YPbPr)], [VIDEO], [MP]
STANDARD (Standardní) → CINEMA (Kino) → CUSTOM1 (Vlastní 1) → CUSTOM2 (Vlastní 2) → HIGHBRIGHT (Vysoký jas)
↑

Typy režimů obrazu

PICTURE MODE (Režim obrazu)	ÚČEL
HIGH BRIGHT (Vysoký jas)	Nastavení nejvyššího jasu.
STANDARD (Standardní)	Standardní nastavení.
sRGB	Standardní barevný prostor používaný pro internet, operační systémy Windows® a digitální fotoaparáty. Doporučené nastavení pro obecnou správu barev.
CINEMA (Kino)	V tomto nastavení jsou zvýrazněny tmavé tóny. Je nejvhodnější k přehrávání filmů.
CUSTOM (Vlastní)	Vlastní nastavení.

POZNÁMKA: Změna kteréhokoliv nastavení v části [PICTURE] (Obraz) v nabídce OSD bude mít za následek změnu nastavení pouze pro aktuální vstup.

Multi-Picture Mode (Režim více obrazů)

V režimu více obrazů můžete přehrávat vstup obrazového signálu ze dvou různých zdrojů. Sekundární vstup se může zobrazovat ve vloženém okně hlavního videa (obraz v obraze) nebo se mohou oba vstupy zobrazovat vedle sebe (obraz vedle obrazu).

V této části jsou uvedeny pokyny, které vás provedou konfigurací režimu více obrazů v nabídce OSD monitoru. Tato nastavení lze upravit také prostřednictvím webového rozhraní monitoru. Názvy a umístění funkcí ve webovém rozhraní jsou totožné s nabídkou OSD. Viz [strana 83](#).

Aktivace režimu více obrazů:

1. Stisknutím tlačítka MENU (Nabídka) na dálkovém zobrazíte nabídku OSD.
2. V rámci nabídky OSD přejděte k položce [MULTI-INPUT] (Více vstupů) → [MULTI PICTURE MODE] (Režim více obrazů), zvolte možnost **[ON]** (Zapnuto) a poté vyberte možnost **[PIP]** (Obraz v obraze) nebo **[PBP]** (Obraz vedle obrazu).

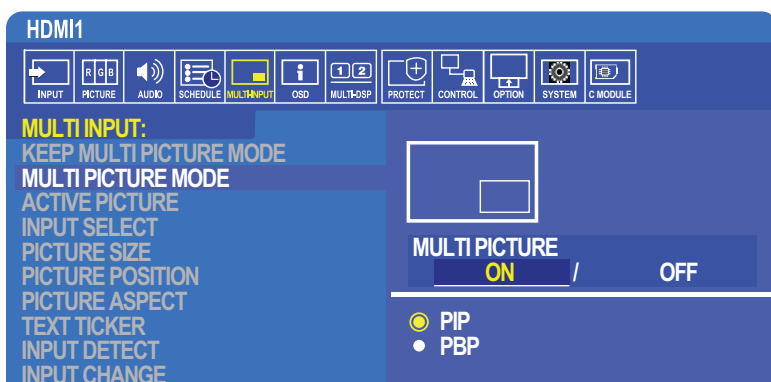

- **PIP (Obraz v obraze)** – Tuto možnost zvolte, pokud chcete, aby se sekundární vstup zobrazoval ve vloženém okně.
- **PBP (Obraz vedle obrazu)** – Tuto možnost zvolte, pokud chcete, aby se oba vstupy zobrazovaly vedle sebe.

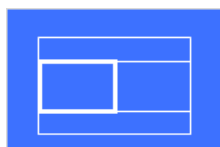

Nastavení režimu PIP (Obraz v obraze):

1. V nabídce OSD přejděte k položce [INPUT SELECT] (Volba vstupu).
 - Zvolte vstupní zdroj pro hlavní vstup Picture1 (Obraz 1) a pro sekundární vstup Picture2 (Obraz 2).
2. V nabídce OSD přejděte k položce [ACTIVE PICTURE] (Aktivní obraz).
 - Změňte aktivní obraz na hodnotu [PICTURE2] (Obraz 2).

Funkce Picture Size (Velikost obrazu), Position (Poloha) a Aspect (Poměr stran) slouží k úpravě nastavení vloženého okna, tzn. Picture2 (Obraz 2). Když je aktivní možnost [PICTURE1] (Obraz 1), zůstanou deaktivovány.
 - Parametr Active Frame (Aktivní rámeček) je červený rámeček, který se zobrazuje kolem aktuálně vybrané oblasti aktivního obrazu, když je otevřena nabídka OSD. Tento rámeček lze v této nabídce zapnout nebo vypnout. Když je aktivován režim více obrazů, červený rámeček usnadňuje identifikaci toho, který obraz je aktivní a u kterého se tedy projeví změna prováděná v ostatních oblastech nabídky OSD pro více vstupů.
3. Nyní můžete upravit nastavení pro vložené okno.
 - **Picture Size (Velikost obrazu)** – pomocí tlačítek + a - na dálkovém ovladači zvětšíte nebo zmenšíte velikost vloženého obrazu.
 - **Picture Position (Poloha obrazu)** – pomocí tlačítek + a - na dálkovém ovladači přesuňte okno s vloženým obrazem.
 - **Picture Aspect (Poměr stran obrazu)** – úprava poměru stran pro okno s vloženým obrazem.

Nastavení režimu PBP (Obraz vedle obrazu):

1. V nabídce OSD přejděte k položce [INPUT SELECT] (Volba vstupu).
 - Zvolte vstupní zdroj pro parametr [PICTURE1] (Obraz 1) a [PICTURE2] (Obraz 2).
2. V nabídce OSD přejděte k položce [ACTIVE PICTURE] (Aktivní obraz).
 - Zvolte možnost [PICTURE1] (Obraz 1) nebo [PICTURE2] (Obraz 2).
Funkce Picture Size (Velikost obrazu), Position (Poloha) a Aspect (Poměr stran) se nastavují samostatně pro oba vstupy.
 - Parametr Active Frame (Aktivní rámeček) je červený rámeček, který se zobrazuje kolem aktuálně vybrané oblasti aktivního obrazu, když je otevřena nabídka OSD. Tento rámeček lze v této nabídce zapnout nebo vypnout. Když je aktivován režim více obrazů, červený rámeček usnadňuje identifikaci toho, který obraz je aktivní a u kterého se tedy projeví změna prováděná v ostatních oblastech nabídky OSD pro více vstupů.
3. Nyní můžete upravit nastavení pro obě okna.
 - **Picture Size (Velikost obrazu)** – pomocí tlačítek + a - na dálkovém ovladači zvětšíte nebo zmenšíte velikost okna s aktivním obrazem.
 - **Picture Position (Poloha obrazu)** – pomocí tlačítek + a - na dálkovém ovladači přesuňte okno s aktivním obrazem.
 - **Picture Aspect (Poměr stran obrazu)** – úprava poměru stran pro okno s aktivním obrazem.

Další nastavení v nabídce OSD pro více vstupů:

Keep Multi-Picture Mode (Ponechat režim více obrazů) – tuto možnost zvolte, pokud chcete, aby monitor i po vypnutí zůstal v režimu Multi-Picture (Více obrazů) nebo Text Ticker (Běžící text).

Text Ticker (Běžící text) – tuto možnost aktivujete volbou možnosti Horizontal (Vodorovně) nebo Vertical (Svisle). Po aktivaci tohoto parametru se část sekundárního vstupu zobrazí vodorovně nebo svisle přes obrazovku. Tuto oblast lze využít k zobrazení videa z druhého vstupního zdroje obrazového signálu, například běžícího textu.

Polohu a velikost sekundárního videa lze upravit. Jako zdroj zobrazovaného videa je použita horní nebo levá strana sekundárního vstupního obrazového signálu.

- **Position (Poloha)** – pomocí tlačítek + a - na dálkovém ovladači určete, v jaké poloze se má sekundární vstup zobrazovat na obrazovce.
- **Size (Velikost obrazu)** – pomocí tlačítek + a - na dálkovém ovladači zvětšíte nebo zmenšíte velikost oblasti pro běžící text.
Funkce Text Ticker (Běžící text) zobrazuje horní část sekundárního zdroje. Úpravou velikost oblasti běžícího textu určíte, jak velká horní nebo levá část sekundárního zdroje bude zobrazena.
- **Detect (Rozpoznat)** – automatické zapínání a vypínání funkce Text Ticker (Běžící text) na základě přítomnosti sekundárního obrazového signálu.
- **Input Select (Volba vstupu)** – vstupní signál pro primární [PICTURE1] (Obraz 1) a sekundární [PICTURE2] (Obraz 2) zdroj.

Input Detect (Rozpoznání vstupu) – výběr jedné z funkcí k automatickému rozpoznání vstupního signálu.

- **First Detect (První rozpoznání)** – když monitor na aktuálním vstupu nerozpozná obrazový signál, vyhledá obrazové signály na ostatních vstupech a přepne na první aktivní obrazový signál, který rozpozná.
- **Last Detect (Poslední rozpoznání)** – když monitor právě zobrazuje aktivní obrazový signál a rozpozná nový sekundární zdroj, automaticky přepne na nový zdroj obrazového signálu. Pokud není právě aktivní žádný vstupní signál, vyhledá obrazové signály na ostatních vstupech a přepne na první aktivní obrazový signál, který rozpozná.
- **Custom Detect (Vlastní rozpoznání)** – zvolte tuto možnost a poté zvolte vstupní zdroj pro každou z možností. Monitor bude hledat aktivní signál jen na zvolených vstupech obrazového signálu. Toto řešení je vhodné u aplikací zabezpečených proti výpadku, kdy je záložní obrazový signál používán pouze v případě výpadku primárního zdroje obrazového signálu.

Input Change (Změna vstupu) – tento parametr slouží k úpravě rychlosti, s jakou se monitor přepíná na jiný vstup obrazového signálu. Je-li k výstupnímu portu HDMI OUT připojen kabel HDMI, rychlost změny vstupu nemůže být vyšší.

Je-li k výstupnímu portu HDMI OUT připojen kabel HDMI a je nastavena hodnota [QUICK] (Rychlá) nebo [SUPER] (Velmi rychlá), může při přepínání signálů dojít ke zkrácení obrazu.

- **Quick (Rychle)** – toto nastavení vede k rychlejšímu přepnutí oproti výchozí možnosti Normal (Normální), ale při přepínání může dojít k zašumění obrazu.
Když nastavíte možnost QUICK (Rychle) a poté změníte vstupní signál na port DisplayPort, dojde ke zkrácení obrazu.
- **Super (Velmi rychle)** – zvolte tuto možnost a poté zvolte obrazový signál pro možnost INPUT1 (Vstup 1) a INPUT2 (Vstup 2). Obrazový signál se bude přepínat mezi těmito dvěma vstupy.

Terminal Setting (Nastavení konektorů) – parametry v této části slouží k úpravě nastavení specifických pro jednotlivé typy vstupu signálu. Další informace naleznete v části „[TERMINAL SETTINGS \(Nastavení konektorů\)](#)“ na straně 110 v tabulkách „[Dodatek B Seznam ovládacích prvků nabídky OSD](#)“.

Složený obraz PIP (Obraz v obraze)

Kombinace vstupních konektorů, které lze použít pro obraz v obraze a obraz vedle obrazu, jsou omezeny. Pokud se vstup, který chcete pro vedlejší obraz použít, nezobrazuje, nahlédněte do níže uvedených tabulek, zda je daná konfigurace vstupů podporována.

DisplayPort = 1.1a/HDMI = MODE1

Hlavní obraz		Vedlejší obraz										
		DisplayPort1	DisplayPort2	DVI	HDMI1	HDMI2	VGA (RGB)	VGA (YPbPr)	Video	OPTION (Volitelný doplněk)		MP
		Konektor	DisplayPort1 (DAISY CHAIN IN) (Vstup sériového zapojení)	DisplayPort2	DVI-D	HDMI1 (DAISY CHAIN IN) (Vstup sériového zapojení)	HDMI2 (CEC)	VGA (RGB, YPbPr)		VIDEO	Deska pro volitelné doplňky (SLOT2 (DP))	Deska pro volitelné doplňky (SLOT2 (HDMI))
DisplayPort1	DisplayPort1 (DAISY CHAIN IN) (Vstup sériového zapojení)	Ano	Ano	Ano	Ano	Ano	Ano	Ano	Ano	Ne	Ano	Ano
DisplayPort2	DisplayPort2	Ano	Ano	Ano	Ano	Ano	Ano	Ano	Ano	Ano	Ano	Ano
DVI	DVI-D	Ano	Ano	Ano	Ne	Ano	Ano	Ano	Ne	Ano	Ne	Ne
HDMI1	HDMI1 (DAISY CHAIN IN) (Vstup sériového zapojení)	Ano	Ano	Ne	Ano	Ano	Ano	Ano	Ne	Ano	Ne	Ne
HDMI2	HDMI2 (CEC)	Ano	Ano	Ano	Ano	Ano	Ano	Ano	Ano	Ano	Ano	Ano
VGA (RGB)	VGA (RGB, YPbPr)	Ano	Ano	Ano	Ano	Ano	Ano	Ne	Ano	Ano	Ano	Ano
VGA (YPbPr)		Ano	Ano	Ano	Ano	Ano	Ne	Ano	Ano	Ano	Ano	Ano
VIDEO	VIDEO	Ano	Ano	Ne	Ne	Ano	Ano	Ano	Ano	Ano	Ne	Ne
OPTION (Volitelný doplněk)	Deska pro volitelné doplňky (SLOT2 (DP))	Ne	Ano	Ano	Ano	Ano	Ano	Ano	Ano	Ano	Ano	Ano
	Deska pro volitelné doplňky (SLOT2 (HDMI))	Ano	Ano	Ne	Ne	Ano	Ano	Ano	Ne	Ano	Ano	Ne
MP	-	Ano	Ano	Ne	Ne	Ano	Ano	Ano	Ne	Ano	Ne	Ano

DisplayPort = 1.1a/HDMI = MODE2

Hlavní obraz		Vedlejší obraz										
		DisplayPort1	DisplayPort2	DVI	HDMI1	HDMI2	VGA (RGB)	VGA (YPbPr)	Video	OPTION (Volitelný doplněk)		MP
		Konektor	DisplayPort1 (DAISY CHAIN IN) (Vstup sériového zapojení)	DisplayPort2	DVI-D	HDMI1 (DAISY CHAIN IN) (Vstup sériového zapojení)	HDMI2 (CEC)	VGA (RGB, YPbPr)		VIDEO	Deska pro volitelné doplňky (SLOT2 (DP))	Deska pro volitelné doplňky (SLOT2 (HDMI))
DisplayPort1	DisplayPort1 (DAISY CHAIN IN) (Vstup sériového zapojení)	Ano	Ano	Ano	Ne	Ne	Ano	Ano	Ano	Ne	Ne	Ano
DisplayPort2	DisplayPort2	Ano	Ano	Ano	Ne	Ne	Ano	Ano	Ano	Ano	Ne	Ano
DVI	DVI-D	Ano	Ano	Ano	Ne	Ne	Ano	Ano	Ne	Ano	Ne	Ne
HDMI1	HDMI1 (DAISY CHAIN IN) (Vstup sériového zapojení)	Ne	Ne	Ne	Ne	Ne	Ne	Ne	Ne	Ne	Ne	Ne
HDMI2	HDMI2 (CEC)	Ne	Ne	Ne	Ne	Ne	Ne	Ne	Ne	Ne	Ne	Ne
VGA (RGB)	VGA (RGB, YPbPr)	Ano	Ano	Ano	Ne	Ne	Ano	Ne	Ano	Ano	Ne	Ano
VGA (YPbPr)		Ano	Ano	Ano	Ne	Ne	Ne	Ano	Ano	Ano	Ne	Ano
VIDEO	VIDEO	Ano	Ano	Ne	Ne	Ne	Ano	Ano	Ano	Ano	Ne	Ne
OPTION (Volitelný doplněk)	Deska pro volitelné doplňky (SLOT2 (DP))	Ne	Ano	Ano	Ne	Ne	Ano	Ano	Ano	Ano	Ne	Ano
	Deska pro volitelné doplňky (SLOT2 (HDMI))	Ne	Ne	Ne	Ne	Ne	Ne	Ne	Ne	Ne	Ne	Ne
MP	-	Ano	Ano	Ne	Ne	Ano	Ano	Ano	Ne	Ano	Ne	Ano

DisplayPort = 1.2/HDMI = MODE1

		Vedlejší obraz										
		DisplayPort1	DisplayPort2	DVI	HDMI1	HDMI2	VGA (RGB)	VGA (YPbPr)	Video	OPTION (Volitelný doplněk)		MP
Hlavní obraz	Konektor	DisplayPort1 (DAISY CHAIN IN) (Vstup sériového zapojení)	DisplayPort2	DVI-D	HDMI1 (DAISY CHAIN IN) (Vstup sériového zapojení)	HDMI2 (CEC)	VGA (RGB, YPbPr)		VIDEO	Deska pro volitelné doplňky (SLOT2 (DP))	Deska pro volitelné doplňky (SLOT2 (HDMI))	-
	DisplayPort1	DisplayPort1 (DAISY CHAIN IN) (Vstup sériového zapojení)	Ne	Ne	Ne	Ne	Ne	Ne	Ne	Ne	Ne	Ne
	DisplayPort2	DisplayPort2	Ne	Ne	Ne	Ne	Ne	Ne	Ne	Ne	Ne	Ne
	DVI	DVI-D	Ne	Ne	Ano	Ne	Ano	Ano	Ne	Ne	Ne	Ne
	HDMI1	HDMI1 (DAISY CHAIN IN) (Vstup sériového zapojení)	Ne	Ne	Ne	Ano	Ano	Ano	Ne	Ne	Ne	Ne
	HDMI2	HDMI2 (CEC)	Ne	Ne	Ano	Ano	Ano	Ano	Ano	Ne	Ano	Ano
	VGA (RGB)	VGA (RGB, YPbPr)	Ne	Ne	Ano	Ano	Ano	Ne	Ano	Ne	Ano	Ano
	VGA (YPbPr)		Ne	Ne	Ano	Ano	Ano	Ano	Ano	Ne	Ano	Ano
	VIDEO	VIDEO	Ne	Ne	Ne	Ne	Ano	Ano	Ano	Ne	Ne	Ne
	OPTION (Volitelný doplněk)	Deska pro volitelné doplňky (SLOT2 (DP))	Ne	Ne	Ne	Ne	Ne	Ne	Ne	Ne	Ne	Ne
Deska pro volitelné doplňky (SLOT2 (HDMI))		Ne	Ne	Ne	Ne	Ano	Ano	Ano	Ne	Ne	Ne	
MP	-	Ne	Ne	Ne	Ne	Ano	Ano	Ano	Ne	Ne	Ano	

DisplayPort = 1.2/HDMI = MODE2

		Vedlejší obraz										
		DisplayPort1	DisplayPort2	DVI	HDMI1	HDMI2	VGA (RGB)	VGA (YPbPr)	Video	OPTION (Volitelný doplněk)		MP
Hlavní obraz	Konektor	DisplayPort1 (DAISY CHAIN IN) (Vstup sériového zapojení)	DisplayPort2	DVI-D	HDMI1 (DAISY CHAIN IN) (Vstup sériového zapojení)	HDMI2 (CEC)	VGA (RGB, YPbPr)		VIDEO	Deska pro volitelné doplňky (SLOT2 (DP))	Deska pro volitelné doplňky (SLOT2 (HDMI))	-
	DisplayPort1	DisplayPort1 (DAISY CHAIN IN) (Vstup sériového zapojení)	Ne	Ne	Ne	Ne	Ne	Ne	Ne	Ne	Ne	Ne
	DisplayPort2	DisplayPort2	Ne	Ne	Ne	Ne	Ne	Ne	Ne	Ne	Ne	Ne
	DVI	DVI-D	Ne	Ne	Ano	Ne	Ne	Ano	Ano	Ne	Ne	Ne
	HDMI1	HDMI1 (DAISY CHAIN IN) (Vstup sériového zapojení)	Ne	Ne	Ne	Ne	Ne	Ne	Ne	Ne	Ne	Ne
	HDMI2	HDMI2 (CEC)	Ne	Ne	Ne	Ne	Ne	Ne	Ne	Ne	Ne	Ne
	VGA (RGB)	VGA (RGB, YPbPr)	Ne	Ne	Ano	Ne	Ne	Ano	Ne	Ano	Ne	Ano
	VGA (YPbPr)		Ne	Ne	Ano	Ne	Ne	Ne	Ano	Ano	Ne	Ano
	VIDEO	VIDEO	Ne	Ne	Ne	Ne	Ne	Ano	Ano	Ano	Ne	Ne
	OPTION (Volitelný doplněk)	Deska pro volitelné doplňky (SLOT2 (DP))	Ne	Ne	Ne	Ne	Ne	Ne	Ne	Ne	Ne	Ne
Deska pro volitelné doplňky (SLOT2 (HDMI))		Ne	Ne	Ne	Ne	Ne	Ne	Ne	Ne	Ne	Ne	
MP	-	Ne	Ne	Ne	Ne	Ne	Ano	Ano	Ne	Ne	Ano	

Nastavení zabezpečení a blokování ovládacích prvků monitoru

Monitor může pomocí dálkového ovladače nebo ovládacího panelu na monitoru běžně ovládat jakákoliv osoba. Neoprávněnému přístupu a změnám v nastavení monitoru můžete předejít aktivací nastavení zabezpečení a blokování.

V této části jsou popsány tyto funkce pro zabezpečení a blokování:

- Nastavení hesla
- Aktivace zabezpečení heslem
- Zablokování tlačítek na dálkovém ovladači
- Zablokování tlačítek na ovládacím panelu monitoru

POZNÁMKA: Pokyny uvedené v této části popisují zablokování přístupu k ovládní monitoru. Další bezpečnostní nastavení dostupné pro tento monitor jsou popsány v částech věnovaných příslušnému způsobu ovládní:

- „Shared SD Card Settings (Nastavení sdílené karty SD)“ na straně 63 pro přehrávač médií,
- „Nastavení sítě“ na straně 84 pro webové rozhraní monitoru.

Umístění nastavení

Pokyny uvedené v této části vás provedou konfigurací funkcí zabezpečení a blokování v nabídce OSD monitoru. Tato nastavení lze upravit také prostřednictvím webového rozhraní monitoru. Názvy a umístění funkcí ve webovém rozhraní jsou totožné s nabídkou OSD. Viz [strana 83](#).

Parametry určené k nastavení zabezpečení a blokování se jak v nabídce OSD, tak ve webovém rozhraní nachází v nabídce [CONTROL] (Ovládní).

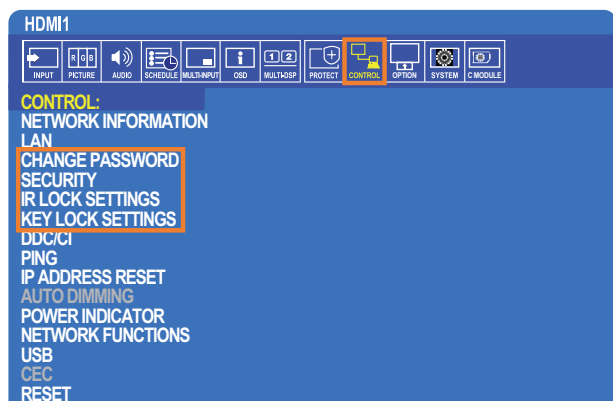

Zabezpečení heslem

Pokud je aktivováno zabezpečení heslem, je nutné při zapínání napájení monitoru nebo při otevírání nabídky OSD zadat 4místné heslo (viz [strana 59](#)). Po zadání hesla monitor funguje běžným způsobem. Pokud není po dobu 30 sekund stisknuto žádné tlačítko, monitor se automaticky přepne zpět do zabezpečeného režimu a bude znovu nutné zadat heslo.

POZNÁMKA: V případě, že heslo změníte, si nové heslo poznamenejte a uschovejte si jej na bezpečném místě. Po třech chybných zadáních hesla se nabídka OSD zablokuje a k jejím odblokování budete muset kontaktovat technickou podporu, jejíž pracovníci vám heslo obnoví.

Nastavení hesla pro monitor

Tento krok je potřeba provést pouze tehdy, když chcete heslo změnit.

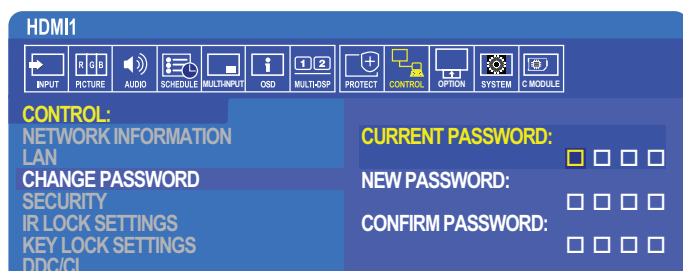

1. Pomocí dálkového ovladače přejděte k položce [CONTROL] (Ovládání) a poté k položce [CHANGE PASSWORD] (Změna hesla).
2. Do pole [CURRENT PASSWORD] (Současné heslo) zadejte heslo. (Výchozí heslo je 0 0 0 0).
3. Do pole [NEW PASSWORD] (Nové heslo) a [CONFIRM PASSWORD] (Ověření hesla) zadejte nové heslo.
4. Nové heslo se ihned uloží.

Aktivace zabezpečení heslem

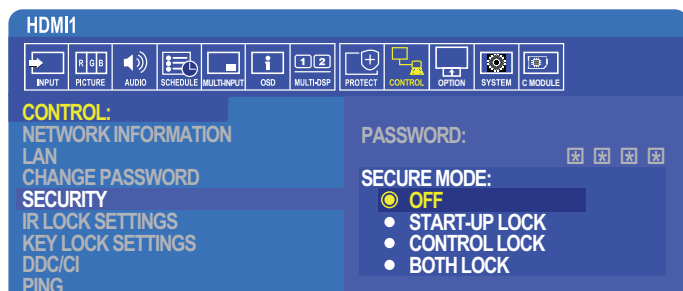

1. Pomocí dálkového ovladače přejděte k položce [CONTROL] (Ovládání) a poté k položce [SECURITY] (Zabezpečení).
2. Přístup k nastavení [SECURE MODE] (Režim zabezpečení) získáte po zadání hesla do pole [PASSWORD] (Heslo).
3. Parametrem [SECURE MODE] (Režim zabezpečení) nastavte režim, který chcete použít:
 - **[OFF] (Vypnuto)** – není nutné zadávat heslo.
 - **[START-UP LOCK] (Zámek při spuštění)** – heslo je nutné zadávat při zapnutí monitoru hlavním vypínačem. Když je vybrána tato možnost, heslo je nutné zadávat pouze při zapínání napájení hlavním vypínačem, případně po výpadku napájení. Při použití tlačítek k zapnutí nebo přepnutí do pohotovostního režimu nacházejících se na dálkovém ovladači nebo tlačítka  na ovládacím panelu monitoru nebudete k zadání hesla vyzváni.
 - **[CONTROL LOCK] (Zámek ovládání)** – heslo bude nutné zadat, když budete chtít použít dálkový ovladač nebo tlačítka na monitoru.
 - **[BOTH LOCK] (Oba zámky)** – heslo bude nutné zadat jak při spuštění monitoru, tak při jeho ovládání.
4. Výběr se automaticky uloží.

Zablokování ovládání tlačítka

V tomto nastavení blokování monitor nebude reagovat na tisknutí tlačítek na dálkovém ovladači ani na ovládacím panelu monitoru. Při zablokování ovládání tlačítka lze nastavit, aby některá tlačítka zůstala odblokována a uživatelé tak mohli měnit nastavení. K zablokování/odblokování ovládání tlačítka není nutné zadávat heslo.

Zablokování tlačítek na dálkovém ovladači

Parametr [IR LOCK SETTINGS] (Nastavení blokování dálkového ovladače) zabraňuje ovládání monitoru pomocí dálkového ovladače. Aktivací parametru [IR LOCK SETTINGS] (Nastavení blokování dálkového ovladače) nedojde k zablokování tlačítek na ovládacím panelu monitoru.

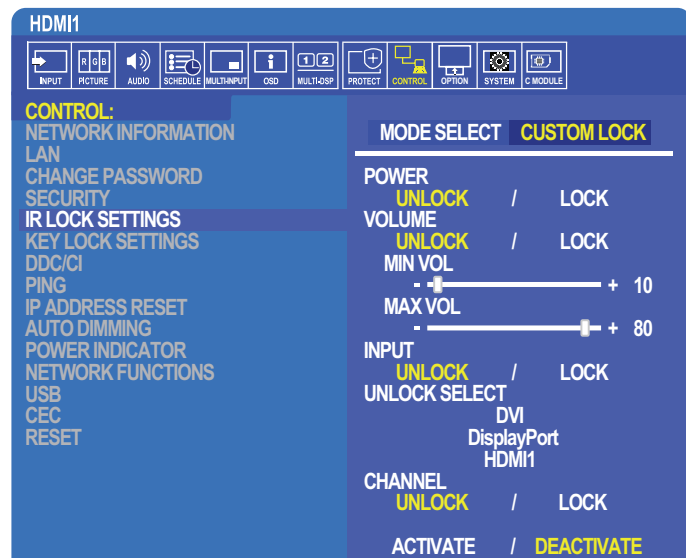

1. Pomocí dálkového ovladače přejděte k položce [CONTROL] (Ovládání) a poté k položce [KEY LOCK SETTINGS] (Nastavení blokování tlačítek).

2. Parametrem [MODE SELECT] (Výběr režimu) zvolte požadovaný režim blokování.

- **[LOCK ALL] (Zablokovat vše)** – všechna tlačítka budou zablokována.
- **[CUSTOM LOCK] (Vlastní blokování)** – budou zablokována všechna tlačítka na dálkovém ovladači kromě následujících tlačítek, u nichž lze individuálně nastavit, zda mají být zablokována, nebo odblokována.
 - **[POWER] (Napájení)** – možnost [UNLOCK] (Odblokovat) zvolte, pokud chcete používat tlačítko , když je dálkový ovladač zablokovaný. Volbou možnosti [LOCK] (Zablokovat) tlačítko zablokujete.
 - **[VOLUME] (Hlasitost)** – možnost [UNLOCK] (Odemknout) zvolte, pokud chcete pomocí tlačítek VOL+ (Hlasitost +) a VOL- (Hlasitost -) upravovat hlasitost, když je dálkový ovladač zablokovaný. Volbou možnosti [LOCK] (Zablokovat) zablokujete ovládání hlasitosti.

Po zablokování ovládání hlasitosti se hlasitost na monitoru okamžitě změní na hodnotu MIN VOL (Minimální hlasitost).

- **[MIN VOL] (Minimální hlasitost)** a **[MAX VOL] (Maximální hlasitost)** – tlačítka k ovládání hlasitosti zůstávají odblokována, ale hlasitost lze upravovat pouze v nastaveném rozsahu [MIN] až [MAX].

Aby bylo možné toto nastavení použít, musí být parametr [VOLUME] (Hlasitost) nastaven na hodnotu [UNLOCK] (Odblokovat).
- **[INPUT] (Vstup)** – zvolte možnost [UNLOCK] (Odblokovat) a poté až 3 tlačítka vstupu, která mají zůstat odblokována. Volbou možnosti [LOCK] (Zablokovat) zablokujete všechna tlačítka vstupů.
- **[CHANNEL] (Kanál)** – možnost [UNLOCK] (Odemknout) zvolte, pokud chcete používat tlačítka CH/ZOOM+ (Kanál/přiblížení +) a CH/ZOOM- (Kanál/přiblížení -), když je dálkový ovladač zablokovaný. Volbou možnosti [LOCK] (Zablokovat) tato tlačítka zablokujete.

Aby fungovala tlačítka kanálů, musí být instalována volitelná karta přijímače.

3. Volbou možnosti [ACTIVATE] (Aktivovat) aktivujete všechna nastavení.

Odblokování ovládání dálkovým ovladačem

- Dálkový ovladač – do normálního režimu se vrátíte podržením tlačítka DISPLAY (Zobrazení) na dobu alespoň 6 sekund.

Zablokování tlačítek na ovládacím panelu

Parametr [KEY LOCK SETTINGS] (Nastavení blokování tlačítek) zabraňuje ovládání monitoru pomocí tlačítek na ovládacím panelu. Aktivací parametru [KEY LOCK SETTINGS] (Nastavení blokování tlačítek) nedojde k zablokování tlačítek na dálkovém ovladači.

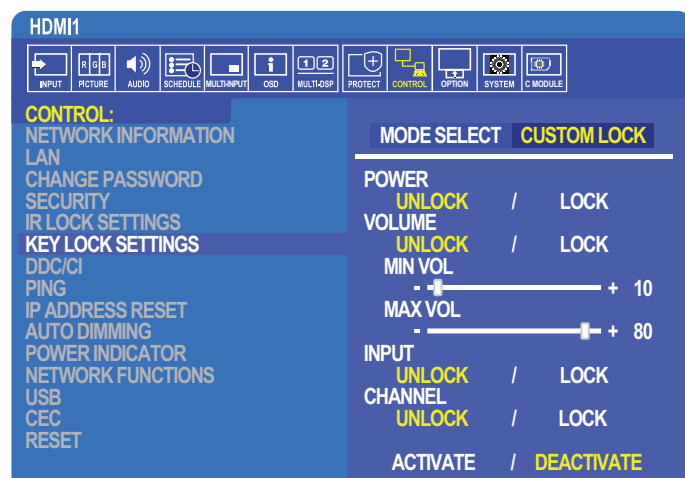

1. Pomocí dálkového ovladače přejděte k položce [CONTROL] (Ovládání) a poté k položce [KEY LOCK SETTINGS] (Nastavení blokování tlačítek).
2. Parametrem [MODE SELECT] (Výběr režimu) zvolte požadovaný režim blokování.
 - **[LOCK ALL] (Zablokovat vše)** – všechna tlačítka na ovládacím panelu budou zablokována.
 - **[CUSTOM LOCK] (Vlastní blokování)** – budou zablokována všechna tlačítka na ovládacím panelu kromě následujících tlačítek, u nichž lze individuálně nastavit, zda mají být zablokována, nebo odblokována.
 - **[POWER] (Napájení)** – možnost [UNLOCK] (Odblokovat) zvolte, pokud chcete používat tlačítko , když je ovládací panel zablokován.
 - **[VOLUME] (Hlasitost)** – možnost [UNLOCK] (Odemknout) zvolte, pokud chcete pomocí tlačítek + a - upravovat hlasitost, když je ovládací panel zablokován. Volbou možnosti [LOCK] (Zablokovat) zablokujete ovládání hlasitosti. Po zablokování ovládání hlasitosti se hlasitost na monitoru okamžitě změní na hodnotu MIN VOL (Minimální hlasitost).
 - **[MIN VOL] (Minimální hlasitost)** a **[MAX VOL] (Maximální hlasitost)** – tlačítka k ovládání hlasitosti [+] a [-] zůstávají odblokována, ale hlasitost lze upravovat pouze v nastaveném rozsahu [MIN] až [MAX]. Aby bylo možné toto nastavení použít, musí být parametr [VOLUME] (Hlasitost) nastaven na hodnotu [UNLOCK] (Odblokovat).
 - **[INPUT] (Vstup)** – možnost [UNLOCK] (Odblokovat) zvolte, pokud chcete pomocí tlačítka INPUT/SET (Vstup/nastavit) přepínat vstupy, když je ovládací panel zablokován.
 - **[CHANNEL]** – možnost [UNLOCK] (Odblokovat) zvolte, pokud chcete používat tlačítka ▲/▼.
3. Volbou možnosti [ACTIVATE] (Aktivovat) aktivujete všechna nastavení.

Odblokování tlačítek na ovládacím panelu monitoru

Key Buttons (Tlačítka na ovládacím panelu) – pokud se chcete vrátit do běžného režimu, současným podržením tlačítka ▲ a ▼ po dobu alespoň 4 sekund deaktivujete blokování ovládacího panelu.

OSD Menu (Nabídka OSD) – pokud se chcete vrátit do běžného režimu, přejděte pomocí dálkového ovladače k položce [CONTROL] (Ovládání) a poté [KEY LOCK SETTINGS] (Nastavení blokování ovládacího panelu). U parametru [MODE SELECT] (Výběr režimu) zvolte možnost [UNLOCK] (Odblokovat) a poté zvolte možnost [ACTIVATE] (Aktivovat).

Nastavení přehrávače médií

Do režimu přehrávače médií přepnete stisknutím tlačítka [MEDIA PLAYER] (Přehrávač médií) na volitelném dálkovém ovladači nebo výběrem vstupu MP v nabídce OSD [INPUT] (Vstup).

K procházení nabídek přehrávače médií použijte tlačítka ▲▼+- a tlačítko SET/POINT ZOOM (Nastavit/přiblížení) na dálkovém ovládání.

Volbou symbolu ⚙ na obrazovce se seznamem souborů nebo na úvodní obrazovce přehrávače médií otevřete konfigurační obrazovku přehrávače médií.

Úvodní obrazovka přehrávače médií

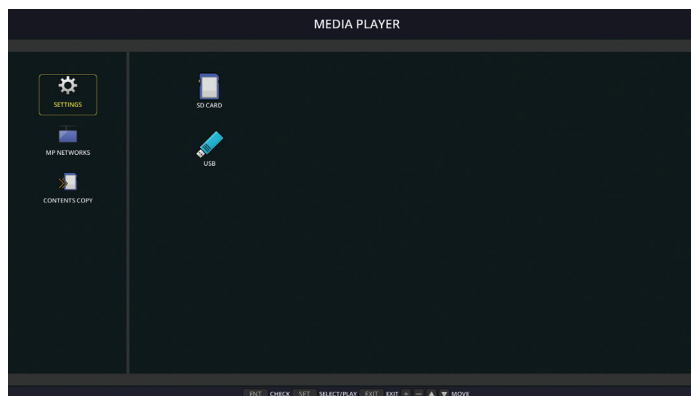

Na obrazovce [SETTINGS] (Nastavení) lze upravovat následující nastavení. Provedené změny uložte volbou možnosti [OK] a stisknutím tlačítka SET/POINT ZOOM (Nastavit/přiblížení). V opačném případě se vybraná nastavení neuloží.

Slideshow (Prezentace)

Nabídka	Funkce
SCREEN SIZE (Velikost obrazovky)	Zvolte možnost [ACTUAL SIZE] (Skutečná velikost) nebo [BEST FIT] (Přizpůsobit).
PLAY MODE (Režim přehrávání)	Zvolte možnost [AUTO] (Automaticky) nebo [MANUAL] (Ručně).
INTERVAL	Nastavení časového intervalu.
REPEAT (Opakovat)	Pokud chcete, aby se prezentace opakovala, označte toto zaškrťovací pole.
AUDIO FILE (Zvukový soubor)	Volba zvukového souboru.
BGM (Hudba na pozadí)	Pokud chcete, aby se na pozadí přehrávala hudba, označte toto zaškrťovací pole.
PLAY END SCREEN (Obrazovka po konci přehrávání)	Slouží k nastavení toho, co se má dít po skončení prezentace.
	Black screen (Černá obrazovka): Obrazovka po skončení prezentace zčerná.
	File list (Seznam souborů): Po skončení prezentace se zobrazí seznam souborů.
	Save last screen (Zastavit na poslední obrazovce): Po skončení prezentace zůstane na obrazovce poslední zobrazený obrázek.

Automatické přehrávání

Když je monitor zapnutý a jako vstup je vybrán režim MP, automaticky se přehrají obrázky a videa ve vybrané složce. Obrázky a videa budou zobrazeny v pořadí, které odpovídá zvolenému řazení souborů.

Nabídka	Funkce
AUTO PLAY (Automatické přehrávání)	OFF (Vypnuto): Automatické přehrávání je vypnuto.
	SLIDESHOW (Prezentace): Automaticky se přehraje zvolený soubor.
FOLDER (Složka)	Umístění na úložném zařízení USB nebo paměťové kartě microSD, kde se nacházejí soubory. Zvolte možnost [SD CARD] (Karta SD) nebo [USB] a poté stisknutím tlačítka ENT (Vstoupit) zvolte kořenový adresář karty SD nebo zařízení USB. Pokud se soubory nachází v podsložce, označte možnost [SD CARD] (Karta SD) nebo [USB], stiskněte tlačítko SET/POINT ZOOM (Nastavit/přiblížení), přejděte do složky obsahující soubory a poté stiskněte tlačítko ENT (Vstoupit) na dálkovém ovladači.

Preset Contents (Přednastavený obsah)

Když monitor nemá vstupní signál, automaticky se přepne na vstup přehrávače médií a přehraje všechny obrázky nebo videa ve vybrané složce. Pokud například vypnete přehrávač disků Blu-ray, monitor se přepne ze vstupu HDMI na vstup MP a přehraje soubory nacházející se ve složce zvolené na této obrazovce.

Nabídka	Funkce
ENABLE (Povolit)	Funkci Preset Contents (Přednastavený obsah) povolíte tak, že stisknutím tlačítka SET (Nastavit) [SET] označíte zaškrťovací pole.
FOLDER (Složka)	Umístění na úložném zařízení USB nebo paměťové kartě microSD, kde se nacházejí soubory. Zvolte možnost [SD CARD] (Karta SD) nebo [USB] a poté stisknutím tlačítka ENT (Vstoupit) zvolte kořenový adresář karty SD nebo zařízení USB. Pokud se soubory nachází v podsložce, označte možnost [SD CARD] (Karta SD) nebo [USB], stiskněte tlačítko SET/POINT ZOOM (Nastavit/přiblížení), přejděte do složky obsahující soubory a poté stiskněte tlačítko ENT (Vstoupit) na dálkovém ovladači.

Network & Other Settings (Síťová a další nastavení)

Níže uvedená nastavení jsou určena ke konfiguraci sítě a sdílené složky pouze pro přehrávač médií.

Pokud chcete tato nastavení upravit, přejděte k položce [NETWORK & OTHER SETTINGS] (Síťová a další nastavení) a stiskněte tlačítko SET/POINT ZOOM (Nastavení/přiblížení) na dálkovém ovladači.

Network Settings for the Media Player (Síťová nastavení pro přehrávač médií)

Nabídka	Funkce
IP SETTING (Nastavení IP adresy)	Síťová nastavení týkající se přehrávače médií. Upozorňujeme, že IP adresa přehrávače médií se liší od IP adresy monitoru. Pokud chcete monitoru přiřadit IP adresu ručně, bude nutné přiřadit IP adresu také přehrávači médií. V opačném případě bude přehrávači médií IP adresa přidělena automaticky, čímž může dojít ke konfliktu v síti.
IP ADDRESS (IP adresa)	
SUBNET MASK (Maska podsítě)	
DEFAULT GATEWAY (Výchozí brána)	
DNS	
DNS PRIMARY (Primární server DNS)	
DNS SECONDARY (Sekundární server DNS)	

Na stránce NETWORK INFORMATION (Informace o síti) se zobrazují aktuální síťová nastavení pro přehrávač médií.

Shared Folder (Sdílená složka)

Možnost SHARED FOLDER (Sdílená složka) nabízí dva různé způsoby, jak kopírovat soubory na paměťovou kartu microSD prostřednictvím sítě. Pokyny k používání funkce SHARED FOLDER (Sdílená složka) poté, co tuto funkci na této obrazovce aktivujete a nastavíte, naleznete v části „Kopírování souborů na paměťovou kartu microSD“ na straně 64.

Shared SD Card Settings (Nastavení sdílené karty SD)

Tuto možnost povolte, pokud chcete, aby měl počítač nebo mobilní zařízení přístup k paměťové kartě microSD v monitoru prostřednictvím IP adresy přehrávače médií. Soubory můžete na kartu microSD kopírovat, případně je z karty odstraňovat pomocí internetového prohlížeče. Viz [strana 65](#).

Nabídka	Funkce
ENABLE (Povolit)	Označením tohoto zaškrťovacího pole povolíte funkci [SHARED SD CARD SETTINGS] (Nastavení sdílené karty SD).
USER NAME (Uživatelské jméno)	Uživatelské jméno pro přístup k monitoru. Jedná se o název modelu monitoru a nelze jej změnit.
PASSWORD (Heslo)	Můžete vytvořit heslo pro přístup k paměťové kartě microSD. Použití hesla však není nutné. Není-li nastaveno žádné heslo, může k souborům na paměťové kartě microSD přistoupit kdokoliv a také může soubory na kartu kopírovat.

Zvolte možnost OK a stisknutím tlačítka SET/POINT ZOOM (Nastavit/přiblížení) na dálkovém ovladači uložte nastavení. Pokud nestisknete tlačítko OK, upravená nastavení se neuloží.

Shared Folder Settings (Nastavení sdílené složky)

Tato možnost slouží k přístupu ke sdíleným síťovým složkám z přehrávače médií, aby bylo možné zkopírovat soubory na paměťovou kartu microSD. V části Shared Folder Settings (Nastavení sdílené složky) lze přidat až čtyři složky. Viz [strana 65](#).

Po otevření okna [SHARED FOLDER SETTINGS] (Nastavení sdílené složky) zvolte některou ze složek a stisknutím tlačítka SET/POINT ZOOM (Nastavit/přiblížení) otevřete obrazovku ke konfiguraci síťových přihlašovacích údajů.

Nabídka	Funkce
ENABLE (Povolit)	Označením zaškrťovacího pole povolíte vybranou složku.
SHARED FOLDER (Sdílená složka)	Nastavte IP adresu nebo název sdílené síťové složky, která obsahuje soubory ke zkopírování na paměťovou kartu microSD.
USER NAME (Uživatelské jméno)	Zadejte uživatelské jméno, které má oprávnění k přístupu do sdílené síťové složky.
PASSWORD (Heslo)	Zadejte heslo k uživatelskému jménu používanému k přístupu do sdílené složky.

Zvolte možnost OK a stisknutím tlačítka SET/POINT ZOOM (Nastavit/přiblížení) na dálkovém ovladači uložte nastavení. Pokud nestisknete tlačítko OK, upravená nastavení se neuloží.

Shift to No Signal (Přepnout do režimu absence signálu)



Když za normálního provozu na jiných vstupních konektorech obrazového signálu dojde k výpadku obrazového signálu, například po vypnutí přehrávače disků Blu-ray, zaregistruje monitor stav „No Signal“ (Žádný signál) a přepne se do úsporného režimu.

Když je aktuálním signálem přehrávač médií, je přehrávač médií vždy zapnutý a vždy zasílá monitoru obrazový signál. Tím je zabráněno přepnutí do úsporného režimu, i když přehrávač médií zrovna aktivně nepřehrává soubory.

Po aktivaci funkce SHIFT TO NO SIGNAL (Přepnout do režimu absence signálu) přehrávač médií monitoru sdělí, že není k dispozici obrazový signál a že se má přepnout do režimu absence signálu. Monitor tak zaregistruje stav „Žádný signál“ a přepne se do úsporného režimu, jako by tak učinil v případě výpadku obrazového signálu u všech ostatních vstupů obrazového signálu.

Prodlevu mezi posledním použitím přehrávače médií a okamžikem, kdy přehrávač médií monitoru sdělí, aby se přepnul do režimu absence signálu, lze nastavit.

Monitor se přepne do režimu absence signálu za těchto podmínek:

- Jakmile přehrávač médií přestane přehrávat obsah.
- Když ve chvíli, kdy je zobrazena úvodní obrazovka přehrávače médií, okno USB  nebo okno SD CARD (Karta SD) , není po nastavenou dobu stisknuto žádné tlačítko na dálkovém ovladači ani na ovládacím panelu monitoru.

Nabídka	Funkce
ENABLE (Povolit)	Označením zaškrťovacího pole povolíte funkci [SHIFT TO NO SIGNAL] (Přepnout do režimu absence signálu).
INTERVAL	Nastavení prodlevy mezi posledním použitím přehrávače médií a okamžikem, kdy monitor přejde do režimu absence signálu.

Zvolte možnost OK a stisknutím tlačítka SET/POINT ZOOM (Nastavit/přiblížení) na dálkovém ovladači uložte nastavení. Pokud nestisknete tlačítko OK, upravená nastavení se neuloží.

Kopírování souborů na paměťovou kartu microSD

Existují dva způsoby, jak kopírovat soubory na paměťovou kartu microSD vloženou do monitoru. Soubory lze kopírovat ze síťové složky nebo z úložného zařízení USB prostřednictvím možnosti CONTENTS COPY (Kopírování obsahu) nebo prostřednictvím funkce SD-CARD VIEWER (Prohlížeč karty SD) v internetovém prohlížeči.

Kopírování souborů z úložného zařízení USB je užitečné, když chcete snadno změnit obsah paměťové karty microSD, aniž byste kartu a její kryt vyjímali z monitoru. Kopírování souborů ze síťové složky nebo prostřednictvím internetového prohlížeče je užitečné, když se monitor nachází na místě, které není snadno přístupné.

Použití funkce CONTENTS COPY (Kopírování obsahu) v přehrávači médií

Při použití funkce CONTENTS COPY (Kopírování obsahu) bude odstraněn obsah paměťové karty microSD a poté budou na kartu zkopírovány soubory z vybrané složky.

Kopírování souborů na paměťovou kartu microSD

1. Buď připojte úložné zařízení USB k portu přehrávač médií USB na monitoru nebo nakonfigurujte parametr [SHARED FOLDER SETTINGS] (Nastavení sdílené složky) v části [NETWORK & OTHER SETTINGS] (Síťová a další nastavení) v přehrávači médií (viz [strana 63](#)).
2. Na úvodní obrazovce přehrávače médií zvolte možnost [CONTENTS COPY] (Kopírování obsahu) a stiskněte tlačítko SET/POINT ZOOM (Nastavit/přiblížení).
Na obrazovce [CONTENTS COPY] (Kopírování obsahu) se zobrazí všechny nastavené síťové složky a pokud je připojeno úložné zařízení USB, zobrazí se symbol „USB“.
3. Zvolte zařízení USB nebo síťovou složku obsahující soubory, které chcete zkopírovat na paměťovou kartu microSD a stiskněte tlačítko SET/POINT ZOOM (Nastavit/přiblížení).
4. Na obrazovce s potvrzením zvolte možnost OK a stiskněte tlačítko SET/POINT ZOOM (Nastavit/přiblížení).
Celý obsah síťové složky nebo úložného zařízení USB se zkopíruje na paměťovou kartu microSD. Dbejte na to, aby paměťová karta microSD měla dostatečnou kapacitu odpovídající velikosti souborů, které na ni chcete nahrát.

- POZNÁMKA:**
- Pokud z kapacitních důvodů nelze na paměťovou kartu microSD zkopírovat všechny obsah vybrané složky, zobrazí se hlášení „Out of disk space“ (Nedostatek místa).
 - Jakmile stisknutím tlačítka **OK** spustíte funkce CONTENTS COPY (Kopírování obsahu), data obsažená na paměťové kartě microSD se okamžitě smažou. Zrušením funkce CONTENTS COPY (Kopírování obsahu) se původní data neobnoví.
 - Zobrazují se pouze zařízení připojená k monitoru.
 - Když monitor kopíruje složku, indikátor LED bliká červeně.
 - V průběhu kopírování souborů monitorem nevysunujte paměťovou kartu microSD z monitoru ani nevypínejte napájení monitoru. Pokud při kopírování souborů vysunete paměťovou kartu microSD nebo vypnete monitor, může dojít k poškození dat.
 - Pokud na dálkovém ovladači stisknete tlačítko STANDBY (Pohotovostní režim) nebo na monitoru  tlačítko, když indikátor bliká červeně, monitor po dokončení kopírování přejde do pohotovostního režimu.

- POZNÁMKA:** Pokud se nepodaří navázat spojení se sdílenou složkou, zobrazí se chybové hlášení a u ikony složky se zobrazí znak „x“. Zkontrolujte následující:
- Je název síťové složky zadán správně?
 - Je nastaveno sdílení síťové složky?
 - Jsou k síťové složce nastavena přístupová práva?
 - Jsou v síťové složce uloženy zobrazitelné soubory?

Použití funkce SD-CARD VIEWER (Prohlížeč karty SD) v internetovém prohlížeči

Pokud ke kopírování souborů na paměťovou kartu microSD použijete funkci SD-CARD VIEWER (Prohlížeč karty SD), můžete na kartu nahrát jednotlivé soubory, aniž by nejprve došlo k odstranění obsahu karty. Vzhledem k tomu, že soubory jsou na paměťovou kartu microSD předávány prostřednictvím webového rozhraní pro internetový prohlížeč, lze soubory zkopírovat z počítače nebo z mobilního zařízení (například tabletu), které se nachází ve stejné síti jako monitor.

Kopírování souborů na paměťovou kartu microSD

1. Aktivujte parametr [SHARED SD CARD] (Sdílená karta SD) v části [NETWORK & OTHER SETTINGS] (Síťová a další nastavení) v přehrávači médií (viz [strana 63](#)).
2. V počítači nebo mobilním zařízení připojeném ke stejné síti jako monitor otevřete internetový prohlížeč.
3. Do adresního pole zadejte IP adresu přehrávače médií a stisknutím klávesy Enter vstupte do webového rozhraní.
IP adresu přehrávače médií naleznete v části [NETWORK INFORMATION for MEDIA PLAYER] (Informace o síti pro přehrávač médií) na obrazovce [NETWORK & OTHER SETTINGS] (Síťová a další nastavení).

4. Pokud je přístup ke kartě chráněn heslem, zadejte uživatelské jméno a heslo.

Uživatelské jméno je název modelu monitoru. U uživatelského jména i hesla záleží na velikosti písmen.

5. Po úspěšném připojení počítače nebo mobilního zařízení k přehrávači médií se v prohlížeči zobrazí webové rozhraní přehrávače médií. Zvolte možnost **SD-CARD VIEWER** (Prohlížeč karty SD) v levé části okna prohlížeče.

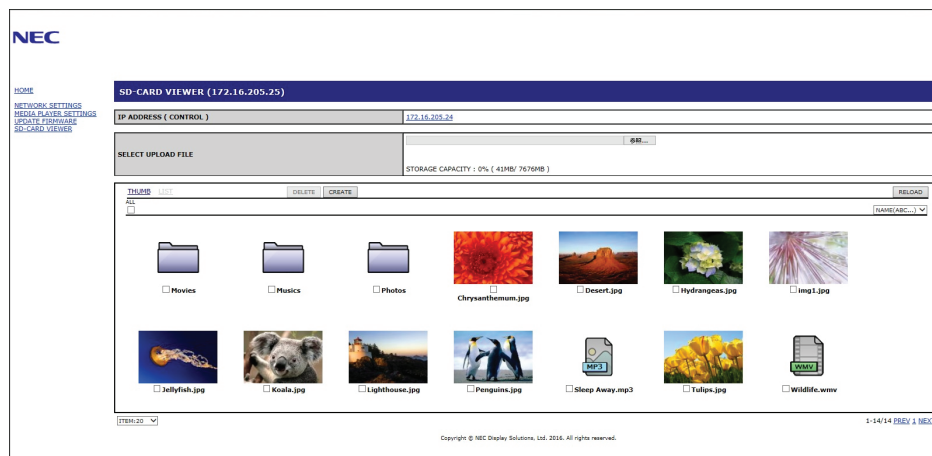

6. Volbou možnosti **Choose File** (Vybrat soubor) otevřete dialogové okno k výběru souboru a zvolte soubor.

Soubor se přidá do kořenového adresáře paměťové karty microSD. Postup v případě, že chcete soubor nahrát do jiné složky na paměťové kartě microSD:

- Nahrání do existující složky – pokud chcete soubor nahrát do existující složky na paměťové kartě microSD, nejprve volbou názvu složky vyberte danou složku a poté stiskněte tlačítko **Choose File** (Vybrat soubor).
 - Nahrání do nové složky – pokud chcete před nahráním souboru vytvořit novou složku, stiskněte tlačítko **CREATE** (Vytvořit). Do pole **NAME** (Název) zadejte název složky a stiskněte tlačítko **OK**. V seznamu souborů na paměťové kartě microSD se zobrazí nová složka. Volbou této nové složky danou složku otevřete a poté stiskněte tlačítko **Choose File** (Vybrat soubor).
7. Přejděte do umístění, kde se nachází soubory, které chcete na kartu přidat. Zvolte soubory, které chcete na paměťovou kartu microSD zkopírovat, a stiskněte tlačítko **Open** (Otevřít).
8. Stisknutím tlačítka **OK** potvrďte nahrání souboru.
9. Soubor se zkopíruje na paměťovou kartu microSD.

Pokud zvolíte typ souboru, který přehrávač médií nedokáže přehrát, na obrazovce nahrávání souboru se zobrazí hlášení informující o skutečnosti, že soubor nelze zkopírovat.

Pokud chcete odstranit soubory nebo složky z paměťové karty microSD, označením zaškrtnutých polí vyberete odstraňované položky a stiskněte tlačítko **DELETE** (Odstranit).

- POZNÁMKA:**
- Když monitor kopíruje složku, indikátor LED bliká červeně.
 - V průběhu kopírování souborů monitorem nevysunujte paměťovou kartu microSD z monitoru ani nevypínejte napájení monitoru. Pokud při kopírování souborů vysunete paměťovou kartu microSD nebo vypnete monitor, může dojít k poškození dat.
 - Pokud na dálkovém ovladači stisknete tlačítko **STANDBY** (Pohotovostní režim) nebo na monitoru  tlačítko, když indikátor bliká červeně, monitor po dokončení kopírování přejde do pohotovostního režimu.
 - Zkopírovat lze pouze soubory se statickými snímky, videi a hudbou na pozadí.

Tlačítka ve webovém rozhraní SD-CARD VIEWER (Prohlížeč karty SD)

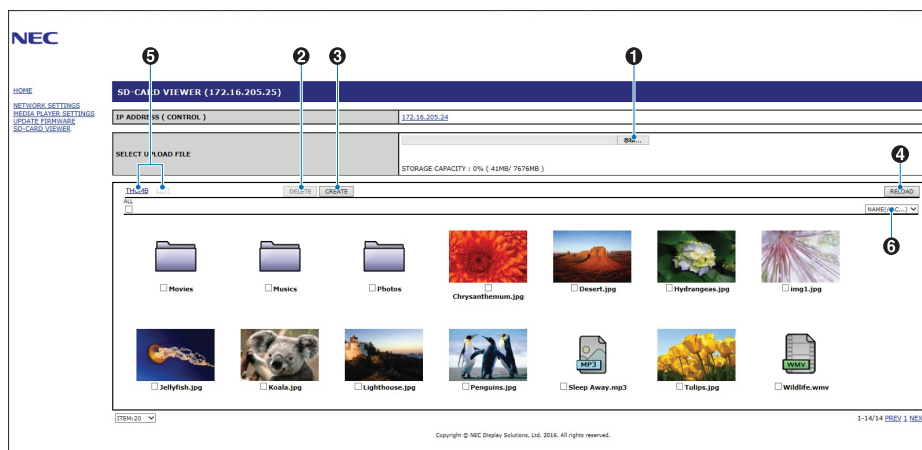

1. CHOOSE FILE (Vybrat soubor)

Tlačítko **Choose File** (Vybrat soubor) slouží k otevření prohlížeče souborů, v němž lze vybrat soubory, které se mají zkopírovat na paměťovou kartu microSD.

Stisknutím tlačítka **Open** (Otevřít) v prohlížeči souborů otevřete dialogové okno nahrání souboru s vybraným souborem.

Stisknutím tlačítka **OK** zahájíte nahrávání souboru.

POZNÁMKA: Před zkopírováním souborů ověřte, zda má paměťová karta microSD dostatečnou kapacitu.

Možnost **STORAGE CAPACITY** (Kapacita úložiště) slouží k zobrazení kapacity připojené paměťové karty microSD.

2. DELETE (Odstranit)

Soubory a složky vyberete označením zaškrtnutých polí.

Stisknutím tlačítka **DELETE** (Odstranit) otevřete okno **DELETE FOLDERS/FILES** (Odstranit složky/soubory).

Stisknutím tlačítka **OK** odstraníte vybrané soubory nebo složky.

3. CREATE (Vytvořit)

Po stisknutí tohoto tlačítka se otevře dialogové okno, do něhož se zadává název nové složky, kterou chcete na paměťové kartě microSD vytvořit.

Zadejte název složky a stiskněte tlačítko **OK**. Délka názvu je omezena na 255 alfanumerických znaků.

4. RELOAD (Načíst znovu)

V internetovém prohlížeči obnoví zobrazení dat uložených na paměťové kartě microSD.

5. THUMB/LIST (Miniatury/seznam)

Slouží k přepínání mezi zobrazením souborů v podobě ikon a v podobě miniatur.

Jakmile zvolíte název některé miniatury nebo souboru, zobrazí se podrobnosti o souboru nebo složce.

6. SORT (Řazení)

Slouží k výběru způsobu řazení. Složky uložené na paměťové kartě microSD jsou seřazeny na základě zvoleného způsobu řazení.

Připojení k funkci SD-CARD VIEWER (Prohlížeč karty SD) jiného monitoru

Pokud se v síti nachází více než jeden monitor s přehrávačem médií, můžete z hlavního webového rozhraní kteréhokoliv monitoru zobrazit všechny podporované monitory v síti.

1. Do adresního pole v internetovém prohlížeči zadejte IP adresu monitoru.

Stisknutím tlačítka DISPLAY (Zobrazení) na dálkovém ovladači zobrazte nabídku OSD s informacemi o monitoru, v níž se nachází IP adresa monitoru.

Monitor a jeho přehrávač médií mají různé IP adresy, přičemž při připojení k síti využívající protokol DHCP jsou obě tyto adresy přidělovány automaticky.

2. Zvolte možnost [SD-CARD VIEWER] (Prohlížeč karty SD) v levé části okna prohlížeče.

Otevře se okno [GO TO SD-CARD VIEWER] (Přejít do prohlížeče karty SD).

3. Stisknutím tlačítka SEARCH (Hledat) zobrazte údaj [IP ADDRESS] (IP adresa) aktuálně připojeného monitoru a všech kompatibilních monitorů ve stejné síti.

4. Volbou IP adresy ve sloupci [IP ADDRESS (MP)] (IP adresa (MP)) přejděte do webového rozhraní přehrávače médií toho monitoru, do něhož chcete soubory zkopírovat.

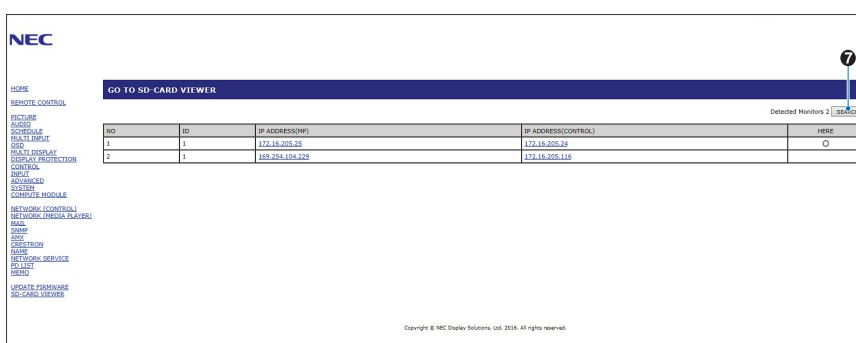

Chcete-li otevřít webové rozhraní jiného monitoru na novém panelu, klikněte na příslušnou IP adresu pravým tlačítkem myši. Chcete-li otevřít webové rozhraní jiného monitoru v novém okně, klikněte na příslušnou IP adresu levým tlačítkem.

Používání tísňového obsahu

Mediální soubory určené k přehrávání lze uložit do zvláštní složky. V kořenovém adresáři paměťové karty microSD vytvořte složku s názvem „EMERGENCY CONTENTS“ (Tísňový obsah) a zkopírujte do ní mediální soubory. Přehrávání tísňového obsahu lze aktivovat externím příkazem zaslaným do monitoru přes síť LAN nebo RS-232C.

Pokyny k používání funkce EMERGENCY CONTENTS (Tísňový obsah) naleznete v souboru „External_Control.pdf“.
Viz [strana 98](#).

Kapitola 6 Nastavení více monitorů

V této kapitole jsou uvedeny tyto informace:

- ⇒ „Připojení více monitorů“ na straně 70
- ⇒ „Konektor obrazového výstupu“ na straně 72
- ⇒ „Nastavení funkce Remote Control ID (ID dálkového ovladače)“ na straně 73

Připojení více monitorů

Monitory lze pomocí komunikačních konektorů i konektorů obrazového signálu navzájem propojit do sestav více monitorů. Propojením konektorů obrazového signálu do řetězce se vytvoří videostěna, u níž lze jeden obraz rozdělit mezi všechny monitory. Při propojování více monitorů do videostěny jsou využívány komunikační konektory i konektory obrazového signálu, jejichž konfigurace musí být pečlivě provedena. Propojení komunikačních konektorů a konektorů obrazového signálu je popsáno v části „Schéma zapojení“ na straně 24.

Nastavení monitoru pro konfiguraci videostěny se v nabídce OSD i webovém rozhraní monitoru nachází v části [MULTI-DISPLAY] (Více monitorů).

- [AUTO TILE MATRIX SETUP] (Automatické nastavení složeného obrazu) – automatická konfigurace nastavení více monitorů, když jsou komunikační porty a porty obrazového signálu propojeny. Dojde k automatickému nastavení hodnoty [MONITOR ID] (ID monitoru) a polohy monitoru v rámci videostěny na základě fyzického propojení monitorů.

Na hlavním monitoru zadejte počet řad a počet sloupců ve videostěně. Po spuštění automatického nastavení se automaticky upraví tato nastavení: [MONITOR ID] (ID monitoru), [TILE MATRIX] (Složený obraz), [TILE MATRIX MEM] (Paměť složeného obrazu), [Input Signal] (Vstupní signál), [DisplayPort] v části [TERMINAL SETTINGS] (Nastavení konektorů) a nastavení pro výstup videa.

- POZNÁMKA:**
- Funkce [AUTO ID] (Automatické ID) bude provedena automaticky.
 - Při použití této funkce doporučujeme zapojit monitory sériově pomocí kabelu DisplayPort.
 - Tato funkce je dostupná v případě, že je v části [SCREEN SAVER] (Spořič obrazovky) aktivována možnost [MOTION] (Pohyb).

Příklad instalace prostřednictvím sítě LAN:
 H MONITORS (Počet sloupců monitorů) 3
 V MONITORS (Počet řad monitorů) 3

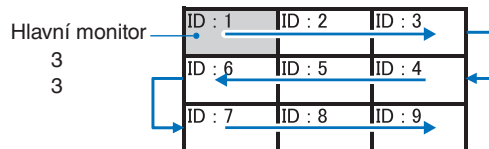

- [SETTING COPY] (Kopírování nastavení) – slouží ke zkopírování některých kategorií nabídky OSD do ostatních monitorů zapojených do videostěny.
- [TILE MATRIX] (Složený obraz) – slouží k rozdělení zobrazovaného obrazu mezi více obrazovek (až 100) pomocí rozdělovacího zesilovače. Ručně zadejte počet řad a sloupců monitorů ve videostěně, polohu monitoru v rámci videostěny a zapněte nebo vypněte kompenzaci rozdělení. Při rozdělování obsahu chráněného technologií HDCP nahlédnete do části „Konektor obrazového výstupu“ na straně 72.
 - [TILE COMP] (Kompenzace rozdělení) – slouží k úpravě měřítka zobrazeného obrazu za účelem kompenzace rámečků obrazovek a vytvoření plynulého obrazu.
 - [TILE CUT] (Ořezání složeného obrazu) – výběr části zobrazovaného obrazu. Zvolená část se zobrazí přes celou plochu obrazovek.

Příklad ořezání složeného obrazu 2x1 (orientace na šířku)

Pro levý monitor:

- Nastavte parametry H MONITORS [2] (Počet sloupců monitorů) a V MONITORS [2] (Počet řad monitorů). Obraz se rozdělí do 4 částí, jimž budou přiřazena čísla 1 až 4.

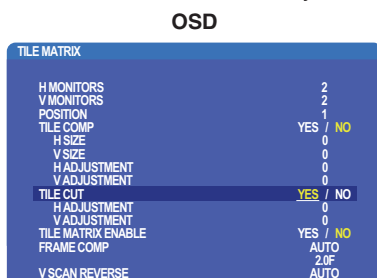

- Jako údaj [POSITION] (Poloha) zvolte číslo 1 až 4.

např. výběr hodnoty 1

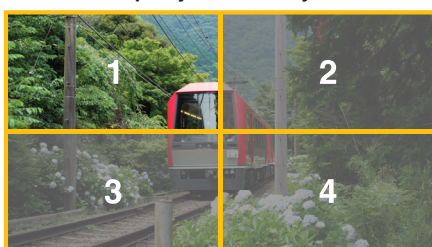

3. Pomocí parametrů [H ADJUSTMENT] (Vodorovná úprava) a [V ADJUSTMENT] (Svislá úprava) můžete vybraný čtverec umístit přesně na požadované místo.

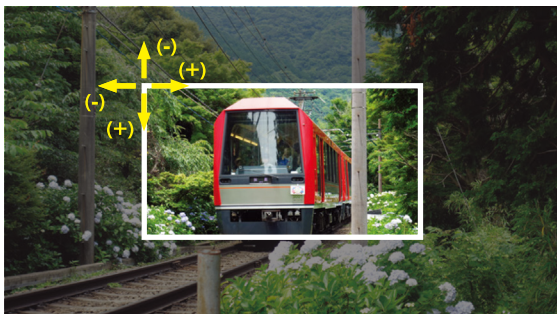

4. U parametru [TILE MATRIX ENABLE] (Povolit složený obraz) vyberte možnost [YES] (Ano).



Pro pravý monitor:
Provedte stejné kroky.

např. výběr hodnoty 2 u parametru [POSITION] (Pozice)

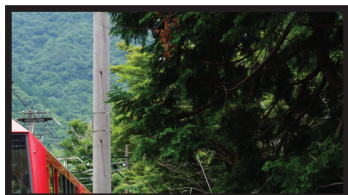

Po dokončení jednotlivých nastavení se obraz (2 x 1) (na šířku) bude zobrazovat jako níže.



- [FRAME COMP] (Kompenzace rámu) – slouží k automatickému nastavení kompenzace rámu zadáním počtu monitorů umístěných vodorovně a svisle.
Použití této funkce doporučujeme. Při přehrávání rychle se pohybujícího obsahu by takto mělo být dosaženo nejlepších výsledků. U určitých instalací je použití funkce [FRAME COMP] (Kompenzace rámu) potřebné.

[AUTO] (Automaticky) – nastavení celkové prodlevy; všechny jednotlivé prodlevy se nastavují automaticky nastavením parametrů [H MONITORS] (Počet sloupců monitorů), [V MONITORS] (Počet řad monitorů) a [POSITION] (Poloha) v části TILE MATRIX (Složený obraz).

[MANUAL] (Ručně) – nastavení prodlevy pro každý z monitorů.

- [V SCAN REVERSE] (Obrácený svislý průchod) – obrácením směru průchodu dosáhnete plynulého pohybu obrazu.

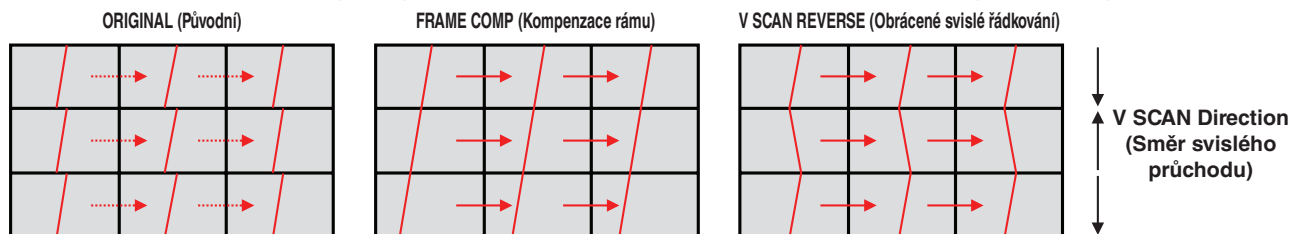

- [TILE MATRIX MEMORY] (Paměť složeného obrazu) – slouží k uložení nastavení složeného obrazu do všech vstupů v monitoru.
- [ID CONTROL] (Ovládání ID) – nastaví ID monitoru a skupinu IP pro aktuální monitor. Po propojení portů LAN monitorů lze hodnotu ID a IP automaticky přiřadit všem monitorům.

- Sériové zapojení pro přehrávání videa.
Při sériovém zapojení více monitorů důrazně doporučujeme, aby všechny monitory byly stejného typu (stejný model).
Parametr MONITORS POSITION (Poloha monitoru) se liší od parametru ID. Viz obrázek 1.

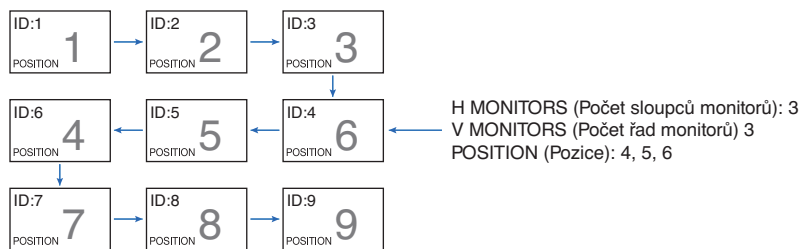

Obrázek 1

Konektor obrazového výstupu

Hlavní obraz	DisplayPort1	DisplayPort2	DVI	HDMI1	HDMI2	VGA (RGB)	VGA (YPbPr)	Video	OPTION (Volitelný doplněk)		MP
Konektor	DisplayPort1 (DAISY CHAIN IN) (Vstup sériového zapojení)	DisplayPort2	DVI-D	HDMI1 (DAISY CHAIN IN) (Vstup sériového zapojení)	HDMI2 (CEC)	VGA (RGB, YPbPr)		VIDEO	Deska pro volitelné doplňky (SLOT2 (DP))	Deska pro volitelné doplňky (SLOT2 (HDMI))	-
DisplayPort	Ano	Ne	Ne	Ne	Ne	Ne	Ne	Ne	Ano	Ne	Ne
HDMI	Ne	Ne	Ano	Ano	Ne	Ne	Ne	Ne	Ne	Ano	Ano

POZNÁMKA: Výstupní signál přehrávače médií (MP) je kompatibilní pouze mezi stejnými modely.

Propojení více monitorů pomocí kabelu HDMI

- Použití stejného modelu monitorů.
- U všech propojených monitorů nastavte parametr [HDMI] v části [TERMINAL SETTINGS] (Nastavení konektorů) na stejnou hodnotu [MODE1] (Režim 1) nebo [MODE2] (Režim 2).

Pro výstup DisplayPort

- Nastavte, aby signál z výstupního portu DisplayPort byl nasměrován buď na port DisplayPort1, nebo na vstup OPTION (Volitelný doplněk).
 - Funkce výstupního signálu monitoru podporuje obsah chráněný technologií HDCP. Obsah chráněný technologií HDCP lze rozdělit až mezi 3 propojené monitory.
- Při použití desky pro volitelné doplňky nastavte parametr [SLOT2 CH SETTING] (Nastavení kanálu pro zásuvku 2) na hodnotu [CH1] a poté nastavte parametr [SLOT2 CH SELECT] (Výběr kanálu pro zásuvku 2) na hodnotu DisplayPort. Viz [strana 122](#).

POZNÁMKA: Použijte desku pro volitelné doplňky se zásuvkou typu 2, která má na výstupu signál DisplayPort.

Pro výstup HDMI

- Nastavte, aby signál z výstupního portu HDMI OUT byl nasměrován buď na port HDMI1, DVI, MP nebo na vstup OPTION.
- Funkce výstupního signálu monitoru podporuje obsah chráněný technologií HDCP.
Obsah chráněný technologií HDCP lze rozdělit mezi více propojených monitorů tímto způsobem:
 - HDCP 1: až 8 monitorů / HDCP 2.2: až 5 monitorů.
 - Doba do zobrazení snímku závisí na počtu připojených monitorů.
 - Bez technologie HDCP: až 9 monitorů.

POZNÁMKA: V závislosti na používaném zařízení se počet monitorů může změnit.

- Při zobrazování obrazu na sestavě více monitorů neodpojujte kabely od monitorů. Před odpojením kabelů nejprve vypněte hlavní napájení.
- Při použití volitelného doplňku nastavte parametr [SLOT2 CH SETTING] (Nastavení kanálu pro zásuvku 2) na hodnotu [CH1] a poté nastavte parametr [SLOT2 CH SELECT] (Výběr kanálu pro zásuvku 2) na hodnotu TMDS. Viz [strana 122](#).

POZNÁMKA: Použijte desku pro volitelné doplňky se zásuvkou typu 2, která má na výstupu signál HDMI.

Obsah chráněný technologií HDCP

HDCP je systém zabraňující nelegálnímu kopírování obrazových dat přenášených prostřednictvím digitálního signálu. Pokud materiál není možné zobrazit přes digitální vstupy, nemusí to nutně znamenat, že monitor nefunguje správně. V případě implementace ochrany HDCP nemusí být zobrazen určitý obsah chráněný technologií HDCP, a to z důvodu rozhodnutí/záměru společenství HDCP (Digital Content Protection, LLC).

Vzhledem k bezpečnostním omezením spojeným s video obsahem lze obsah chráněný technologií HDCP rozdělit pouze mezi omezený počet monitorů. Video obsah chráněný technologií HDCP je obvykle používán u komerčních disků Blu-ray a DVD, v televizním vysílání a u mediálních streamovacích služeb.

Nastavení funkce Remote Control ID (ID dálkového ovladače)

Volitelný dálkový ovladač lze použít k ovládání až 100 individuálních monitorů MultiSync pomocí režimu REMOTE CONTROL ID (ID dálkového ovladače). Režim identifikace dálkového ovladače funguje ve spojitosti s funkcí Monitor ID (ID monitoru) a umožňuje ovládat až 100 individuálních monitorů MultiSync. Je-li například na stejném místě používáno více monitorů, dálkový ovladač by v normálním režimu vysílal signály do všech monitorů současně (viz **obr. 1**). Použitím dálkového ovladače v režimu REMOTE CONTROL ID (ID dálkového ovladače) můžete ovládat pouze jeden určitý monitor v rámci skupiny (viz **obr. 2**).

Nastavení identifikace dálkového ovladače

Podržte tlačítko REMOTE ID SET (Nastavit ID dálkového ovladače) na dálkovém ovladači a na číselné klávesnici zadejte ID monitoru (1–100), který chcete ovládat pomocí dálkového ovladače. Ovladač pak bude ovládat monitor s odpovídajícím číslem ID.

Pokud zvolíte hodnotu 0 nebo pokud bude ovladač nastaven na běžný režim, bude ovladač ovládat všechny monitory.

Nastavení/obnovení režimu dálkového ovládání

ID mode (Režim identifikace ovladače) – do tohoto režimu přejdete podržením tlačítka REMOTE ID SET (Nastavit ID dálkového ovladače) po dobu 2 sekund.

Běžný režim – do běžného režimu se vrátíte podržením tlačítka REMOTE ID CLEAR (Zrušení identifikace ovladače) po dobu 2 sekund.

- POZNÁMKA:**
- Aby bylo zajištěno řádné fungování této funkce, musí být monitoru přiřazeno ID monitoru. ID monitoru se nastavuje v části MULTI DISPLAY (Více monitorů) v nabídce OSD. Viz [strana 114](#).
 - Namiřte dálkový ovladač na senzor požadovaného monitoru a stiskněte tlačítko REMOTE ID SET (Nastavit ID dálkového ovladače). Pokud se dálkový ovladač nachází v režimu identifikace ovladače, zobrazí se na monitoru údaj MONITOR ID (ID monitoru).

Použití dálkového ovladače k ovládání všech monitorů v dosahu

- Na dálkovém ovladači přidrže tlačítko REMOTE ID SET (Nastavit ID dálkového ovladače) a pomocí tlačítek zadejte pro možnost REMOTE CONTROL ID (ID dálkového ovladače) hodnotu 0.
- Na stisknutí tlačítek na dálkovém ovladači budou reagovat všechny monitory v dosahu.

POZNÁMKA: Pokud je možnost REMOTE ID (ID dálkového ovladače) nastavena na hodnotu 0, při stisknutí možnosti REMOTE ID SET (Nastavit ID dálkového ovladače) se na všech monitorech v dosahu zobrazí příslušné ID. Tímto způsobem snadno zjistíte ID konkrétního monitoru, který chcete ovládat. Další informace naleznete níže.

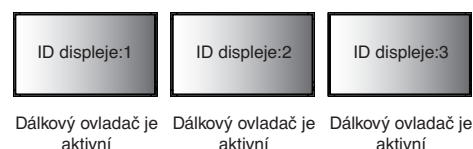

Dálkový ovladač je aktivní Dálkový ovladač je aktivní Dálkový ovladač je aktivní

Obrázek 1
Dálkový ovladač se nachází v běžném režimu nebo je parametr REMOTE ID (ID dálkového ovladače) nastaven na hodnotu 0.

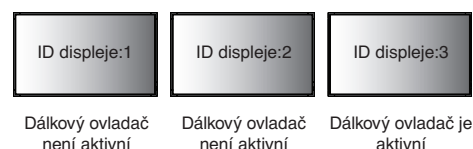

Dálkový ovladač není aktivní Dálkový ovladač není aktivní Dálkový ovladač je aktivní

Obrázek 2
U dálkového ovladače je nastaveno ID:3.

K využití této funkce je potřeba volitelný dálkový ovladač.

Pomocí dálkového ovladače můžete pracovat s konkrétním monitorem, kterému je přiřazeno určité číslo MONITOR ID (ID monitoru).

1. Nastavte parametr [MONITOR ID] (ID monitoru) (viz [strana 114](#)). Parametr [MONITOR ID] se může pohybovat v rozsahu 1–100.

Díky parametru [MONITOR ID] lze daný monitor ovládat pomocí dálkového ovladače, aniž by to mělo vliv na jiné monitory.

2. Na dálkovém ovladači podržte tlačítko REMOTE ID SET (Nastavit ID dálkového ovladače) a pomocí tlačítek zadejte číslo [REMOTE CONTROL ID] (ID dálkového ovladače) v rozsahu 1–100. Údaj [REMOTE ID NUMBER] (Identifikační číslo ovladače) se musí shodovat s údajem [MONITOR ID] (ID monitoru) monitoru, který chcete ovládat.
3. Namiřte dálkový ovladač na senzor požadovaného monitoru a stiskněte tlačítko REMOTE ID SET (Nastavit ID dálkového ovladače).

Na monitoru se červeně zobrazí číslo [MONITOR ID] (ID monitoru).

Je-li parametr REMOTE CONTROL ID (ID dálkového ovladače) nastaven na hodnotu „0“, zobrazí se ID monitoru červenou barvou na všech monitorech v dosahu.

Pokud se údaj [MONITOR ID] (ID monitoru) zobrazí na monitoru bíle, neshoduje se s údajem REMOTE CONTROL ID (ID dálkového ovladače).

V této kapitole jsou uvedeny tyto informace:

- ⇒ „Připojení rozhraní“ na straně 76
- ⇒ „Ovládání monitoru prostřednictvím rozhraní RS-232C“ na straně 79
- ⇒ „Ovládání monitoru prostřednictvím sítě LAN“ na straně 80
- ⇒ „Intelligent Wireless Data (Inteligentní bezdrátová data)“ na straně 88
- ⇒ „Proof of Play (Stav monitoru)“ na straně 89

Připojení externího zařízení

Existují dvě možnosti, jak připojit externí zařízení k ovládání monitoru.

Software NEC Display Wall Calibrator nebo NaViSet Administrator umožňují ovládání nastavení monitoru a načtení stavu monitoru, včetně informací o kalibraci.

- Konektor RS-232C.
Připojení externího zařízení ke konektoru RS-232C na monitoru pomocí kabelu RS-232C.
- Port sítě LAN.
Připojení sítě LAN k portu LAN1 (DAISY CHAIN IN) (Vstup sériového zapojení) monitoru pomocí kabelu LAN (s konektorem RJ45 kategorie 3 nebo vyšší).

Připojení rozhraní

Rozhraní RS-232C

PROTOKOL	RS-232C
PŘENOSOVÁ RYCHLOST	9 600 [b/s]
DÉLKA DAT	8 [bitů]
PARITY (Parita)	NONE (Žádné)
STOP BIT	1 [bit]
ŘÍZENÍ TOKU DAT	NONE (Žádné)

Rozhraní LAN

PROTOKOL	TCP
PORT NUMBER (Číslo portu)	7142
COMMUNICATION SPEED (Komunikační rychlost)	Nastavení AUTO (10/100 Mb/s)

Příkazy

Řídicí příkaz

Monitor podporuje dva základní typy formátů příkazu:

- Binární komunikace: Posloupnost kódovaných bajtů, která zahrnuje podporu pro ovládání téměř všech funkcí monitoru.
- Řídicí příkazy ASCII: Tyto řídicí příkazy mají zápis podobný anglickému jazyku ve znakové tabulce ASCII a lze pomocí nich snadno ovládat spoustu běžných funkcí.

POZNÁMKA: Oba formáty příkazů jsou popsány v dokumentu „External_Control.pdf“. Viz [strana 98](#).

V níže uvedené tabulce se nachází příklady binárních příkazů pro několik běžných funkcí. Data jsou uvedena v podobě hexadecimálních bajtů. Uvedené příklady jsou uvedeny pro ID monitoru = 1.

Funkce (ID monitoru = 1)	Kód
Napájení zapnuto	01 30 41 30 41 30 43 02 43 32 30 33 44 36 30 30 30 31 03 73 0d
Napájení vypnuto	01 30 41 30 41 30 43 02 43 32 30 33 44 36 30 30 30 34 03 76 0d
Vybrat port DisplayPort1 jako vstupní zdroj	01 30 41 30 45 30 41 02 30 30 36 30 30 30 30 46 03 04 0d nebo 01 30 41 30 45 30 41 02 31 31 30 36 30 30 30 46 03 04 0d
Vybrat port DisplayPort2 jako vstupní zdroj	01 30 41 30 45 30 41 02 30 30 36 30 30 30 31 30 03 73 0d nebo 01 30 41 30 45 30 41 02 31 31 30 36 30 30 31 30 03 73 0d
Vybrat port DVI jako vstupní zdroj	01 30 41 30 45 30 41 02 30 30 36 30 30 30 30 33 03 71 0d nebo 01 30 41 30 45 30 41 02 31 31 30 36 30 30 30 33 03 71 0d
Vybrat port HDMI1 jako vstupní zdroj	01 30 41 30 45 30 41 02 30 30 36 30 30 30 31 31 03 72 0d nebo 01 30 41 30 45 30 41 02 31 31 30 36 30 30 31 31 03 72 0d
Vybrat port HDMI2 jako vstupní zdroj	01 30 41 30 45 30 41 02 30 30 36 30 30 30 31 32 03 71 0d nebo 01 30 41 30 45 30 41 02 31 31 30 36 30 30 31 32 03 71 0d
Vybrat port VGA (RGB) jako vstupní zdroj	01 30 41 30 45 30 41 02 30 30 36 30 30 30 30 31 03 73 0d
Vybrat port VGA (YPbPr) jako vstupní zdroj	01 30 41 30 45 30 41 02 30 30 36 30 30 30 30 43 03 01 0d
Vybrat port VIDEO jako vstupní zdroj	01 30 41 30 45 30 41 02 30 30 36 30 30 30 30 35 03 77 0d

Funkce (ID monitoru = 1)	Kód
Vybrat port MP jako vstupní zdroj	01 30 41 30 45 30 41 02 30 30 36 30 30 30 38 37 03 7D 0d nebo 01 30 41 30 45 30 41 02 31 31 30 36 30 30 38 37 03 7D 0d
Vybrat port OPTION (Volitelný doplněk) jako vstupní zdroj	01 30 41 30 45 30 41 02 30 30 36 30 30 30 30 44 03 06 0d nebo 01 30 41 30 45 30 41 02 31 31 30 36 30 30 30 44 03 06 0d
Aktivace ztlumení zvuku	01 30 41 30 45 30 41 02 30 30 38 44 30 30 30 31 03 09 0d
Deaktivace ztlumení zvuku	01 30 41 30 45 30 41 02 30 30 38 44 30 30 30 32 03 0a 0d

Řídící příkazy ASCII

Tento monitor podporuje řídicí příkazy, které jsou uvedeny v souboru „External_Control.pdf“ (viz [strana 98](#)), a také běžné řídicí příkazy ASCII, které slouží k ovládání monitoru či projektoru NEC z připojeného počítače. Další informace naleznete na našich internetových stránkách.

Parametr

Vstupní příkaz

Název vstupního signálu	Odpověď	Parametr
DVI	dvi	dvi nebo dvi1
HDMI1	hdmi1	hdmi1 nebo hdmi
HDMI2	hdmi2	hdmi2
DisplayPort1	DisplayPort1	DisplayPort1 nebo DisplayPort
DisplayPort2	DisplayPort2	DisplayPort2
VGA	vga	vga, vga1, computer, computer1, rgb or rgb1
VIDEO	video	video nebo video1
MP	mp	mp
OPTION (Volitelný doplněk)	option	option

Stavový příkaz

Odpověď	Chybový stav
error:temp	Abnormální teplota
error:fan	Abnormální funkce ventilátoru
error:light	Abnormální hodnota otočení nebo podsvícení
error:system	Systémová chyba

Podpora příkazů HDMI CEC

K portu HDMI2 připojte zařízení podporující funkci CEC.

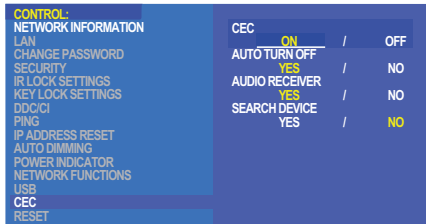
Nabídka OSD	Název příkazu HDMI CEC	Vysvětlení	Nastavení
CEC (Consumer Electronics Control)	One Touch Play (Přehrání jedním dotykem)	Když je zařízení HDMI podporující funkci CEC zapnuto, monitor připojený k zařízení pomocí kabelu HDMI se také automaticky zapne. Po zapnutí monitoru změní parametr [INPUT] (Vstup) automaticky svou hodnotu na [HDMI2]. Když monitor zapnete ve chvíli, kdy jsou zařízení HDMI CEC již zapnutá, parametr [INPUT] (Vstup) se změní z aktuální hodnoty na hodnotu [HDMI2].	 <p>Nastavení možností funkce CEC se provádí níže uvedeným postupem.</p> <p>Stisknutím tlačítka Menu (Nabídka) otevřete nabídku OSD.</p> <p>Pomocí tlačítek ▲▼ + - přejděte k položce [CONTROL] (Ovládání) a [CEC] a poté stisknutím tlačítka SET/POINT ZOOM (Nastavit/přiblížení) vstupte do nabídky možností funkce CEC.</p> <p>Pomocí tlačítek + a - označte možnost [ON] (Zapnuto) a poté stisknutím tlačítka SET/POINT ZOOM (Nastavit/přiblížení) aktivujte funkci CEC.</p>
	Remote Control Pass Through (Předání signálu dálkového ovladače)	Pomocí volitelného bezdrátového dálkového ovladače monitoru lze ovládat také zařízení s podporou funkce HDMI CEC. Pokud například bezdrátovým dálkovým ovladačem zapnete monitor a spustíte přehrávání, zařízení s podporou funkce HDMI CEC se rovněž zapne a spustí se v něm přehrávání.	
	Power Status (Stav napájení)	Připojená zařízení s podporou funkce HDMI CEC zjišťují stav napájení monitoru (např. pohotovostní režim nebo zapnuto).	
	System Information (Systémové informace)	Tato funkce zjišťuje informace o připojeném zařízení s podporou HDMI CEC (verze CEC, fyzická adresa). Tato funkce kromě toho bere v úvahu funkci „Change Language“ (Změnit jazyk). Pokud změníte jazyk monitoru, jazyk připojeného zařízení s podporou funkce HDMI CEC se změní na stejný jazyk, který jste vybrali. Chcete-li, aby se změna nastavení jazyka projevila také v připojeném zařízení s podporou technologie HDMI CEC, rozhraní tohoto zařízení musí podporovat více jazyků.	
AUTO TURN OFF (Automatické vypnutí)	System Standby (Pohotovostní režim systému)	Pokud volitelným bezdrátovým dálkovým ovladačem přepnete monitor do pohotovostního režimu, současně s ním se do tohoto režimu přepnou také zařízení s podporou funkce HDMI CEC. Pokud se monitor přepne do pohotovostního režimu, když zařízení s podporou funkce HDMI CEC nahrává záznam, bude toto zařízení dále pokračovat ve své činnosti. Další informace naleznete v uživatelské příručce k zařízení s podporou funkce HDMI CEC.	Pomocí tlačítek ▲▼ zvolte možnost [AUTO TURN OFF] (Automatické vypnutí). Pomocí tlačítek + a - označte možnost [YES] (Ano) a poté stisknutím tlačítka SET/POINT ZOOM (Nastavit/přiblížení) aktivujte možnost [YES] (Ano)
AUDIO RECEIVER (Zvukový přijímač)	System Audio Control (Ovládání systémového zvuku)	Monitor a zařízení s podporou funkce HDMI CEC propojte kabelem HDMI přes zvukový zesilovač HDMI CEC. Tlačítko hlasitosti na volitelném bezdrátovém dálkovém ovladači může ovládat hlasitost připojeného zvukového zesilovače HDMI CEC. Pokud je tato funkce aktivní, u externího reproduktoru připojeného k monitoru se automaticky aktivuje funkce MUTE (Ztlumit).	Pomocí tlačítek ▲▼ vyberte možnost [AUDIO RECEIVER] (Zvukový přijímač) a stiskněte tlačítko SET/POINT ZOOM (Nastavit/přiblížení). Pomocí tlačítek + a - označte možnost [YES] (Ano) a poté stisknutím tlačítka SET/POINT ZOOM (Nastavit/přiblížení) aktivujte možnost [YES] (Ano)
SEARCH DEVICE (Hledat zařízení)	Device OSD Name Transfer (Přenos názvu OSD zařízení)	Pomocí tlačítek + a - označte možnost [YES] (Ano) a poté stisknutím tlačítka SET/POINT ZOOM (Nastavit/přiblížení) spusťte vyhledávání.	Pomocí tlačítek ▲▼ zvolte možnost [SEARCH DEVICE] (Hledat zařízení). Tato funkce vyhledá zařízení s podporou funkce CEC připojená k portu HDMI monitoru. V případě úspěšného rozpoznání zařízení CEC načte tato funkce název zařízení. Název zařízení a port HDMI, ke kterému je připojeno, se zobrazí.
	Routing Control (Ovládání směrování)	Když vyberete název zařízení, vstup zařízení s podporou funkce HDMI CEC se přepne na vybraný vstup. Vybrané zařízení budete moci ovládat bezdrátovým dálkovým ovladačem.	
Tato funkce CEC podporuje možnost Feature Abort (Přerušování funkce). Konektory zařízení HDMI CEC jsou popsány v části Konektory (viz strana 23).			

Ovládání monitoru prostřednictvím rozhraní RS-232C

Tento monitor lze ovládat počítačem připojeným přes rozhraní RS-232C (reverzní typ).

Příklad funkcí řízených z počítače:

- Zapnutí a přepnutí do pohotovostního režimu.
- Přepínání vstupních signálů.
- Zapnutí a vypnutí ztlumení zvuku.

Připojení

Monitor + počítač.

- Před připojením počítače k monitoru vypněte napájení monitoru.
- Nejprve zapněte připojený počítač a poté zapněte napájení monitoru.

Pokud počítač a monitor zapnete v opačném pořadí, komunikační port nemusí fungovat.

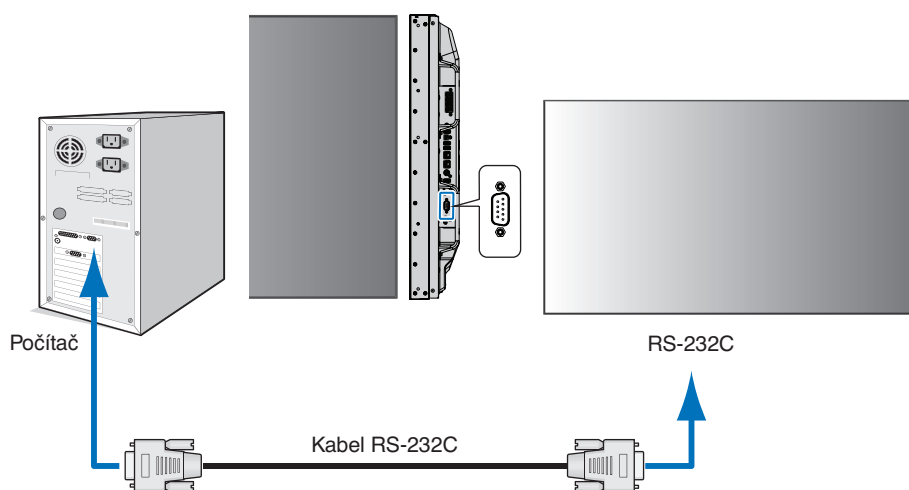

POZNÁMKA: • Pokud je počítač vybaven pouze 25kolíkovým sériovým portem, je třeba použít adaptér 25kolíkového sériového portu.

Podrobnosti získáte u dodavatele.

- Zapojení kolíků je popsáno v části „2) Vstup/výstup pro rozhraní RS-232C“ na [strana 80](#).

K ovládání monitoru prostřednictvím příkazů zasílaných z počítače připojeného kabelem RS-232C použijte řídicí příkazy.

Informace o řídicích příkazech naleznete v části Diagram řídicích příkazů (viz [strana 76](#)) nebo v souboru „External_Control.pdf“. Viz [strana 98](#).

Rozhraní

PROTOKOL	RS-232C
PŘENOSOVÁ RYCHLOST	9 600 [b/s]
DÉLKA DAT	8 [bitů]
PARITY (Parita)	NONE (Žádné)
STOP BIT	1 [bit]
ŘÍZENÍ TOKU DAT	NONE (Žádné)

Tento monitor používá k ovládání přes rozhraní RS-232C linky RXD, TXD a GND.

K ovládání RS-232C by měl být použit obrácený kabel (kabel nulového modemu).

ZAPOJENÍ KOLÍKŮ

Vstup/výstup rozhraní RS-232C

Číslo kolíku	Název
1	nezapojeno
2	RXD
3	TXD
4	nezapojeno
5	Uzemnění
6	nezapojeno
7	nezapojeno
8	nezapojeno
9	nezapojeno

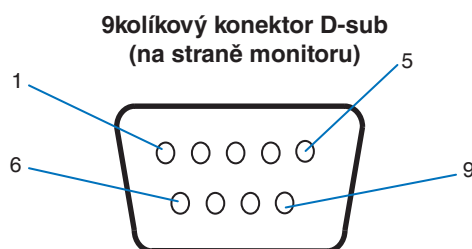

Tento monitor používá k ovládání přes rozhraní RS-232C linky RXD, TXD a GND.

Ovládání monitoru prostřednictvím sítě LAN

Připojení k síti

Pomocí kabelu sítě LAN můžete upravit nastavení Network Settings (Síťová nastavení) a Alert Mail Settings (Nastavení upozornění) pomocí funkce serveru HTTP.

Aby bylo možné použít připojení k síti LAN, je třeba přiřadit IP adresu. V sítích využívajících protokol DHCP získá monitor IP adresu automaticky.

Příklad připojení k síti LAN:

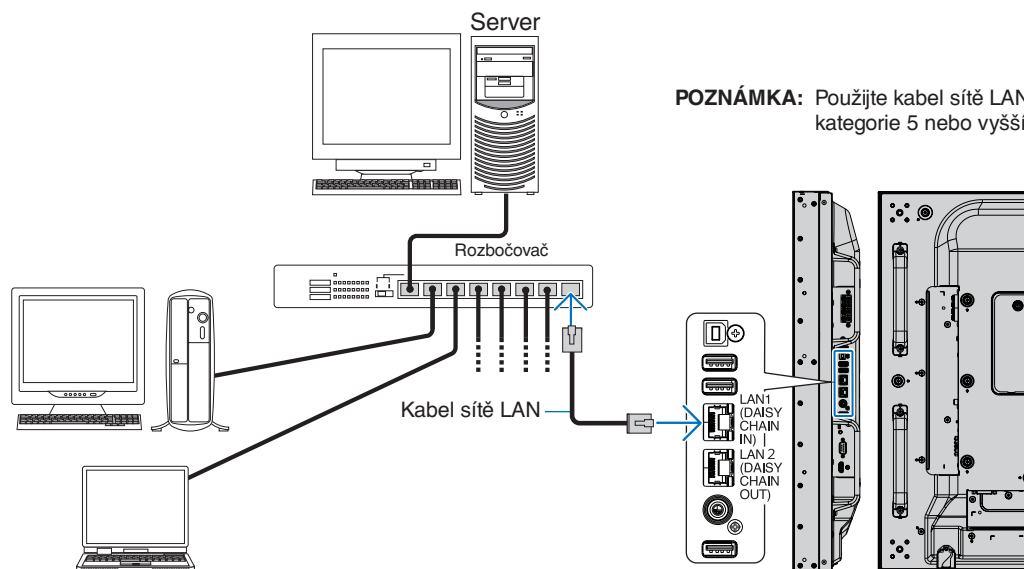

Připojení více monitorů

Více monitorů lze ovládat pomocí sériového zapojení přes rozhraní RS-232C, REMOTE (Dálkový ovladač) nebo LAN.

POZNÁMKA: • Sériově lze zapojit až 100 monitorů. Než se pokusíte o ovládání monitoru ručním zadáním identifikačního čísla, vykonáním funkce AUTO ID/IP (Automatické ID/IP) přiřadte každému monitoru automaticky jedinečné ID (viz [strana 114](#)).

Hlavní monitor		Vedlejší monitory	
Konektor		Konektor	
Vstup	Výstup	Vstup	Výstup
RS-232C	LAN2 (DAISY CHAIN OUT) (Výstup sériového zapojení)	LAN1 (DAISY CHAIN IN) (Vstup sériového zapojení)	LAN2 (DAISY CHAIN OUT) (Výstup sériového zapojení)
REMOTE (Dálkový ovladač)			
LAN1 (DAISY CHAIN IN) (Vstup sériového zapojení)			

Připojení

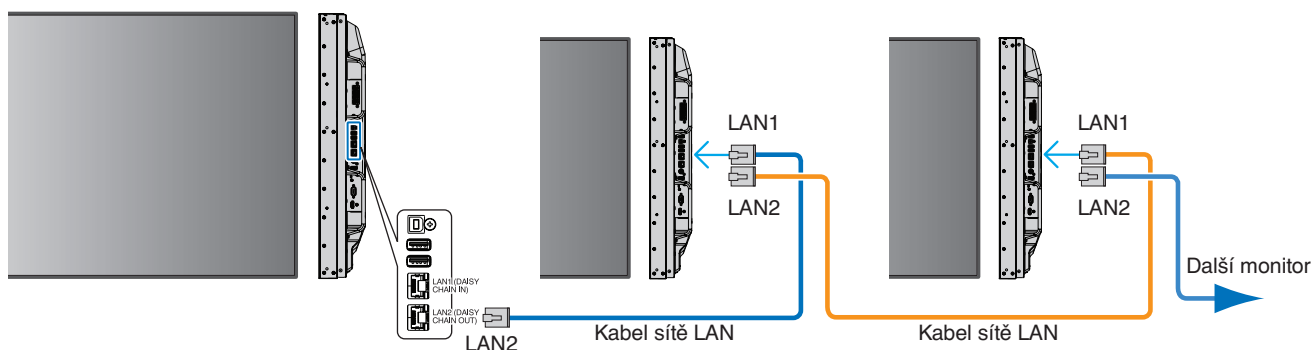

Nastavení sítě pomocí prohlížeče HTTP

Přehled

Po připojení monitoru k síti lze monitor ovládat z počítače připojeného ke stejné síti.

IP adresu a masku podsítě monitoru lze pomocí serveru HTTP nastavit na obrazovce Network Setting (Nastavení sítě) v internetovém prohlížeči. Při připojení k serveru DHCP získá monitor IP adresu a masku podsítě automaticky, jakmile jej zapnete. Jako internetový prohlížeč používejte aplikaci „Microsoft Internet Explorer 10.0“ nebo její vyšší verzi.

Toto zařízení používá jazyk „JavaScript“ a soubory „Cookies“. V prohlížeči je třeba tyto funkce povolit. Úprava nastavení pro používání jazyka JavaScript a souborů Cookie je popsána v nápovědě internetového prohlížeče.

K serveru HTTP můžete přistoupit spuštěním internetového prohlížeče v počítači připojenému ke stejné síti jako monitor a zadáním následující adresy URL do adresního pole:

Nastavení sítě

`http://<adresa IP monitoru>/index.html`

- POZNÁMKA:**
- Výchozí IP adresa je monitoru přiřazena automaticky.
 - Ke správě monitorů přes síť doporučujeme software NaViSet Administrator. Lze jej stáhnout z internetových stránek společnosti NEC Display (viz [strana 98](#)).
 - Pokud se v internetovém prohlížeči nezobrazí obrazovka [MONITOR NETWORK SETTINGS] (Nastavení sítě monitoru), stisknutím kombinace kláves Ctrl+F5 obnovte stránku (nebo vymažte mezipaměť).
 - Pokud monitor na příkazy nebo na kliknutí na tlačítka v prohlížeči reaguje se zpožděním nebo nepříjemně pomalu, důvodem je přetížení sítě nebo nevhodná nastavení síťového připojení. Pokud tato situace nastane, kontaktujte správce sítě.
 - Monitor nemusí odpovídat, jsou-li jeho tlačítka v prohlížeči opakovaně stisknuta rychle po sobě. Pokud tato situace nastane, chvíli vyčkejte a poté akci zopakujte. Pokud stále nedošlo k žádné odezvě, monitor vypněte a znovu zapněte.

Příprava před použitím

Prohlížeč budete moci začít používat až poté, co monitor připojíte běžně prodávaným kabelem sítě LAN k síti.

Operace v prohlížeči používajícím server proxy nemusí být v závislosti na typu tohoto serveru a způsobu nastavení proveditelné. Ačkoli je jednou z příčin typ serveru proxy, je možné, že položky, které byly skutečně nastaveny, nebudou z důvodu efektivity využívání mezipaměti zobrazeny. Proto také nemusí být provedená nastavení uplatněna. Server proxy doporučujeme používat jen tehdy, když je sítí vyžadován.

Práce s adresou prostřednictvím prohlížeče

Název hostitele lze použít v následujících případech (odpovídajících IP adrese monitoru):

Název hostitele musí být správcem sítě zaregistrován v systému DNS. Síťová nastavení monitoru můžete otevřít zadáním tohoto zaregistrovaného názvu hostitele v kompatibilním prohlížeči.

Pokud byl název hostitele nakonfigurován v souboru „HOSTS“ (Hostitelé) v používaném počítači, můžete síťová nastavení monitoru otevřít zadáním tohoto názvu hostitele v kompatibilním prohlížeči.

Příklad 1: Byl-li název hostitele monitoru nastaven na „pd.nec.co.jp“, přístup k nastavení sítě získáte zadáním adresy `http://pd.nec.co.jp/index.html` do adresního řádku nebo do sloupce pro zadání adresy URL.

Příklad 2: Je-li adresa IP monitoru „192.168.73.1“, přístup k nastavení upozornění získáte zadáním adresy `http://192.168.73.1/index.html` do adresního řádku nebo do sloupce pro zadání adresy URL.

Akce

Přejděte na následující adresu stránky HOME (Výchozí).

<http://<adresa IP monitoru>/index.html>

Klikněte na všechny odkazy v levém sloupci stránky HOME (Výchozí).

Dálkový ovladač

Povolte ovládání monitoru pomocí tlačítek, která odpovídají tlačítkům na dálkovém ovladači.

Nastavení nabídky OSD ve webovém rozhraní monitoru

Zvolte některý z odkazů na levé straně webového rozhraní monitoru a nastavte dostupné parametry v nabídce OSD monitoru. Kompletní seznam nastavení v nabídce OSD naleznete v části [strana 100](#).

[INPUT] (Vstup), [PICTURE] (Obraz), [AUDIO] (Zvuk), [SCHEDULE] (Plánovač), [MULTI INPUT] (Více vstupů), [OSD], [MULTI DISPLAY] (Více monitorů), [DISPLAY PROTECTION] (Ochrana monitoru), [CONTROL] (Ovládání), [OPTION] (Volitelný doplněk), [SYSTEM] (Systém), [COMPUTE MODULE] (Výpočetní modul)

OSD	
LANGUAGE	<input checked="" type="radio"/> ENGLISH <input type="radio"/> GERMAN <input type="radio"/> FRENCH <input type="radio"/> ITALIAN <input type="radio"/> SPANISH <input type="radio"/> SWEDISH <input type="radio"/> RUSSIAN <input type="radio"/> CHINESE <input type="radio"/> JAPANESE
[APPLY] [CANCEL]	
OSD TIME	6 x 5[SEC] (2 - 48)
[APPLY] [CANCEL]	
OSD POSITION	X: 128 (0 - 255) Y: 225 (0 - 255)
[APPLY] [CANCEL]	
INFORMATION OSD	<input checked="" type="radio"/> ON <input type="radio"/> OFF 3 SEC. (3 - 10) COMMUNICATION INFO. <input checked="" type="radio"/> ON <input type="radio"/> OFF
[APPLY] [CANCEL]	
OSD TRANSPARENCY	<input type="radio"/> ON <input checked="" type="radio"/> OFF
[APPLY] [CANCEL]	

POZNÁMKA: Funkce tlačítek ve webovém rozhraní monitoru:

[APPLY] (Použít): Uložení nastavení.

[CANCEL] (Zrušit): Návrat k předchozímu nastavení.

POZNÁMKA: Po kliknutí na tlačítko APPLY (Použít) se tlačítko CANCEL (Zrušit) stane neaktivním.

[RELOAD] (Načíst znovu): Opětovné načtení nastavení.

[RESET] (Resetovat): Obnovení původního nastavení.

Nastavení sítě

Klikněte na možnost „NETWORK“ (Síť) v levém sloupci pod nápisem HOME (Výchozí).

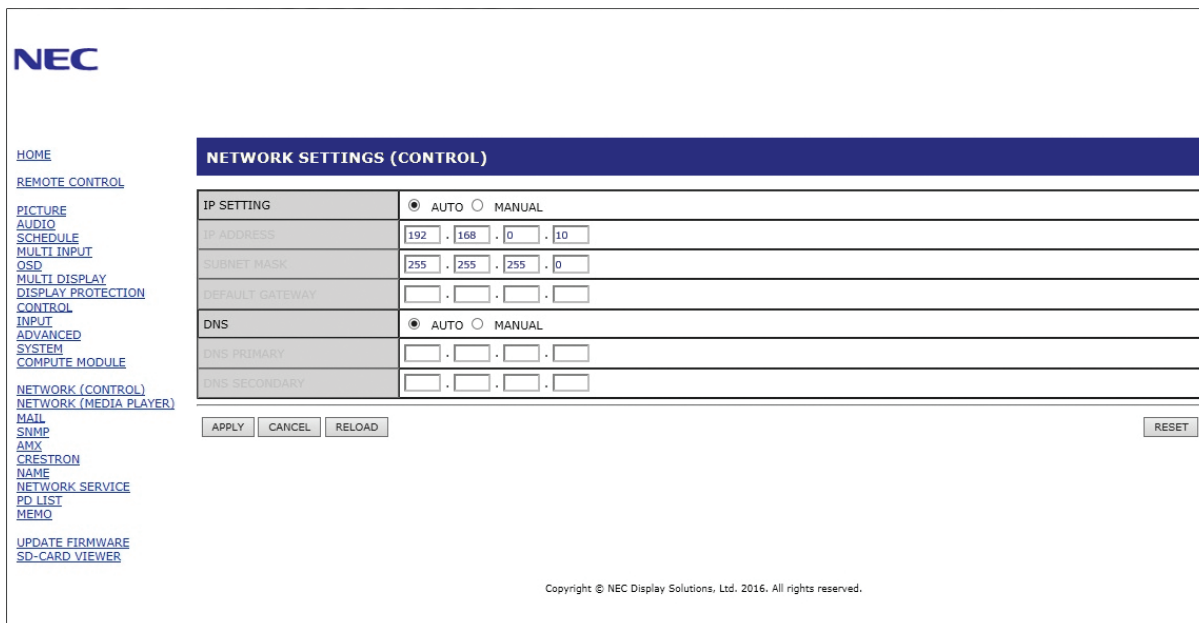

IP SETTING (Nastavení IP adresy)	Zvolte způsob nastavení hodnoty IP ADDRESS (IP adresa). AUTO (Automaticky): IP adresa bude přiřazena automaticky. MANUAL (Ručně): Ručně nastavte IP adresu monitoru připojeného k síti. POZNÁMKA: Pokud máte potíže, obraťte se na správce sítě.
IP ADDRESS (IP adresa)	Pokud je u parametru [IP SETTING] (Nastavení protokolu IP) nastavena hodnota [MANUAL] (Ručně), nastavte IP adresu monitoru připojeného k síti.
SUBNET MASK (Maska podsítě)	Pokud je u parametru [IP SETTING] (Nastavení protokolu IP) nastavena hodnota [MANUAL] (Ručně), nastavte masku podsítě pro monitor připojený k síti.
DEFAULT GATEWAY (Výchozí brána)	Pokud je u parametru [IP SETTING] (Nastavení protokolu IP) nastavena hodnota [MANUAL] (Ručně), nastavte výchozí bránu pro monitor připojený k síti. POZNÁMKA: Nastavení hodnoty [0.0.0.0] znamená odstranění nastavení.
DNS	Nastavení IP ADDRESS (IP adresa) serveru DNS. AUTO (Automaticky): Připojený server DNS automaticky monitoru přidělí IP adresu. MANUAL (Ručně): Ručně zadejte IP adresu serveru DNS, který je připojen k monitoru.
PRIMARY DNS (Primární server DNS)	Zadejte primární server DNS sítě, k níž je monitor připojen. POZNÁMKA: Zadáním hodnoty [0.0.0.0] nastavení odstraní.
SECONDARY DNS (Sekundární server DNS)	Zadejte sekundární server DNS sítě, k níž je monitor připojen. POZNÁMKA: Zadáním hodnoty [0.0.0.0] nastavení odstraní.

POZNÁMKA: Když v části CONTROL (Ovládání) v nabídce OSD vyberete možnost IP ADDRESS RESET (Resetování IP adresy), budou obnoveny výchozí hodnoty následujících nastavení:

[IP SETTING] (Nastavení IP adresy): AUTO (Automaticky), [IP ADDRESS] (IP adresa): 192.168.0.10, [SUBNET MASK] (Maska podsítě): 255.255.255.0, [DNS]: Nastavení AUTO (Automaticky) [DEFAULT GATEWAY] (Výchozí brána), [PRIMARY DNS] (Primární server DNS) a [SECONDARY DNS] (Sekundární server DNS) jsou prázdné.

Nastavení pošty

Klikněte na možnost „MAIL“ (Pošta) v levém sloupci pod nápisem HOME (Výchozí).

Když jsou upravena a povolena nastavení pošty, monitor zasílá e-mailová oznámení o chybě nebo o ztrátě vstupního signálu. Aby bylo možné tuto funkci využít, musí být monitor připojen k síti LAN.

Alert Mail (E-mail s upozorněním)	Když dojde k chybě, monitor odešle chybovou zprávu na e-mailové adresy zadané v polích pro příjemce. Viz tabulka „Seznam upozornění s chybovými zprávami“ níže. Pokud je zjištěna absence vstupního signálu, nejedná se o chybu. Monitor bude oznámení o absenci vstupního signálu zasílat pouze tehdy, když je aktivována možnost Status Message (Stavová zpráva). Výběrem možnosti [ENABLE] (Povolit) zapnete funkci Alert Mail (E-mailové upozornění). Výběrem možnosti [DISABLE] (Zakázat) vypnete funkci Alert Mail (E-mailové upozornění).
Status Message (Stavová zpráva)	Toto nastavení určuje, zda se má do výstražných stavů zahrnout stav „žádný signál“. Po výběru možnosti [ENABLE] (Povolit) bude monitor zasílat informace o absenci signálu a o chybovém stavu. Po výběru možnosti [DISABLE] (Zakázat) bude monitor zasílat informace o chybovém stavu. Informaci o absenci signálu zasílat nebude.
Sender's Address (Adresa odesílatele)	Zadejte adresu odesílatele. Lze zadat až 60 alfanumerických znaků a symbolů.
SMTP Server (Server SMTP)	Zadejte název serveru SMTP, k němuž se má monitor připojit. Lze zadat až 60 alfanumerických znaků.
Recipient's Address 1–3 (Adresa příjemce 1–3)	Zadejte adresu příjemce. Lze zadat až 60 alfanumerických znaků a symbolů.
Authentication Method (Způsob ověření)	Tento parametr nastavuje způsob ověření přenosu e-mailu.
POP3 Server (Server POP3)	Tento parametr nastavuje adresu serveru POP3, který se používá při ověřování e-mailů.
User Name (Uživatelské jméno)	Tento parametr nastavuje uživatelské jméno pro přihlášení k serveru ověřování, pokud je k přenosu e-mailu vyžadováno ověření. Lze zadat až 60 alfanumerických znaků.
Password (Heslo)	Tento parametr nastavuje heslo pro přihlášení k serveru ověřování, pokud je k přenosu e-mailu vyžadováno ověření. Lze zadat až 60 alfanumerických znaků.
Test Mail (Zkušební e-mail)	Kliknutím na toto tlačítko odešlete zkušební e-mail, kterým ověříte správnost nastavení.

- POZNÁMKA:**
- Pokud takto odeslaný zkušební e-mail neobdržíte, zkontrolujte správné nastavení sítě, serveru a e-mailových adres příjemců.
 - Pokud jste v rámci zkoušky zadali nesprávnou adresu, e-mail s upozorněním neobdržíte. Pokud taková situace nastane, zkontrolujte, zda je adresa příjemce správná.

Seznam upozornění s chybovými zprávami

Číslo chyby * Kód chyby	E-mailová zpráva s upozorněním	Vysvětlení	Opatření
70 h ~ 7 Fh	The monitor's power supply is not functioning normally. (Zdroj napájení monitoru nefunguje běžným způsobem.)	Abnormální napájení v pohotovostním režimu	Obraťte se na dodavatele.
80 h ~ 8 Fh	The cooling fan has stopped. (Ventilátor se zastavil.)	Abnormální funkce ventilátoru	Obraťte se na dodavatele.
90 h ~ 9 Fh	The monitor's backlight unit is not functioning normally. (Jednotka podsvícení monitoru nefunguje běžným způsobem.)	Abnormální podsvícení	Obraťte se na dodavatele.
A0h ~ AFh	The monitor is overheated. (Monitor je přehřátý.)	Abnormální teplota	Obraťte se na dodavatele.
A2h		Snímač dosáhl teplotního limitu nastaveného v nabídce OSD. *Stav: DISPLAY PROTECTION-FAN (Ochrana monitoru – ventilátor) CONTROL-COOLING FAN = AUTO (Ovládání ventilátoru = automatické)	Zkontrolujte nastavení [FAN CONTROL] (Řízení ventilátoru) v části [DISPLAY PROTECTION] (Ochrana monitoru). Případně se obraťte na dodavatele.
B0h ~ BFh	The monitor does not receive an input signal. (Monitor nepřijímá vstupní signál.)	Žádný signál	Viz část „Žádný obraz“ v kapitole „Řešení potíží“.
D0h	The remaining capacity of the error log decreased. (Zbývající kapacita protokolu chyb se snížila.)	Kapacita paměti protokolu stavu monitoru je 1 hodina.	Vytvořte protokol pomocí externího příkazu PD. Viz strana 89 .
D1h	The battery for clocks is empty. (Došlo k vybití baterie hodin.)	Došlo k vybití baterie.	Připojte monitor k napájení a dobijte baterii. V nabídce OSD nastavte parametr DATE & TIME (Datum a čas).
E0h ~ EFh	A system error occurred in the monitor. (V monitoru došlo k systémové chybě.)	Systémová chyba.	Obraťte se na dodavatele.

Nastavení SNMP

Klikněte na možnost „SNMP“ v levém sloupci pod nápisem HOME (Výchozí).

Protokol SNMP se využívá k získání informací o stavu monitoru a k řízení monitoru přímo přes síť.

Version (Verze):

SNMP v1 Ověření prostého textu podle názvu komunity; nebude zasláno potvrzení depeše.

SNMP v2c Ověření prostého textu podle názvu komunity; bude zasláno potvrzení depeše.

Community name (Název komunity):

Výchozí název komunity je „public“ (veřejný). Tato hodnota je pouze ke čtení. Můžete nastavit názvy komunity až pro 3 nastavení.

Trap (Depeše):

Dojde-li u monitoru k chybě, na určenou adresu bude odeslána chybová zpráva.

Zaškrťovací pole	Vysvětlení	Chybový kód
Temperature (Teplota)	Abnormální teplota	0xA0, 0xA1, 0xA2
Fan (Ventilátor)	Abnormální funkce ventilátoru	0x80, 0x81
Power (Napájení)	Abnormální stav napájení	0x70, 0x71, 0x72, 0x78
Inverter/Backlight (Otočení/podsvícení)	Abnormální hodnota otočení nebo podsvícení	0x90, 0x91
No Signal (Žádný signál)	Žádný signál	0xB0
PROOF OF PLAY (Stav monitoru)	Změňte místo pro protokol.	0xD0
System Error (Systémová chyba)	Systémová chyba	0xE0

Nastavení AMX

Klikněte na možnost „AMX“ v levém sloupci pod nápisem HOME (Výchozí).

AMX BEACON	Zapnutí nebo vypnutí detekce funkcí AMX Device Discovery při připojení do sítě podporující systém ovládání AMX NetLinx. RADA: Používáte-li zařízení, které podporuje funkci AMX Device Discovery, systém ovládání AMX NetLinx zařízení rozpozná a stáhne ze serveru společnosti AMX příslušný modul Device Discovery. Nastavením možnosti [ENABLE] (Povolit) určíte, že funkce AMX Device Discovery má rozpoznat zařízení. Nastavením možnosti [DISABLE] (Zakázat) určíte, že funkce AMX Device Discovery nemá rozpoznávat zařízení.
------------	--

Nastavení CRESTRON

Klikněte na možnost „CRESTRON“ v levém sloupci pod nápisem HOME (Výchozí).

Kompatibilita se softwarem CRESTRON ROOMVIEW

Projektor podporuje software CRESTRON ROOMVIEW, který umožňuje řízení a ovládání několika zařízení připojených do sítě prostřednictvím počítače nebo ovladače.

Více informací naleznete na stránkách <http://www.crestron.com>

ROOMVIEW	Funkce ROOMVIEW pro správu z počítače. ON (Zapnuto): Zapne funkci ROOMVIEW. OFF (Vypnuto): Vypne funkci ROOMVIEW.
CRESTRON CONTROL (Ovládání CRESTRON)	Ovládání CRESTRON pro správu z ovladače. ON (Zapnuto): Zapne ovládání CRESTRON. OFF (Vypnuto): Vypne ovládání CRESTRON.
CONTROLLER IP ADDRESS (IP adresa ovladače)	Nastavení IP adresy serveru CRESTRON.
IP ID	Nastavení hodnoty IP ID serveru CRESTRON.

RADA: Nastavení CRESTRON je vyžadováno pouze při použití se softwarem CRESTRON ROOMVIEW.
Více informací naleznete na stránkách <http://www.crestron.com>

Nastavení názvu

Klikněte na možnost „NAME“ (Název) v levém sloupci pod nápisem HOME (Výchozí).

MONITOR NAME (Název monitoru)	Slouží k úpravě názvu monitoru. Název může mít nanejvýš 16 znaků. Tento název se zobrazuje při hledání zařízení v síti pomocí aplikací, jako je například NaViSet Administrator. Když monitoru přidělíte jedinečný název, snáze jej rozpoznáte v seznamu monitorů dostupných v síti. Výchozí název je název modelu monitoru.
Host Name (CONTROL) (Název hostitele (ovladač))	Zadejte název hostitele monitoru připojeného k síti. Lze zadat až 15 alfanumerických znaků.
HOST NAME (MP) (Název hostitele (přehrávač médií))	Zadejte název hostitele sítě, kterou chcete používat v přehrávači médií připojením k monitoru. Lze zadat až 15 alfanumerických znaků.
Domain Name (Název domény)	Zadejte název domény sítě připojené k monitoru. Lze zadat až 60 alfanumerických znaků.

Nastavení síťové služby

Klikněte na odkaz „NETWORK SERVICE“ (Síťová služba) v levém sloupci pod nápisem HOME (Výchozí).

PJLink CLASS (Třída PJLink)	Slouží k nastavení třídy pro funkci PJLink*. POZNÁMKA: PJLink je standard síťového rozhraní zavedený asociací JBMIA. http://pjlink.jbmia.or.jp/index.html Monitor je kompatibilní s příkazy třídy 1 a třídy 2.
NOTIFY FUNCTION ENABLE (Povolit funkci oznámení)	Aktivace/deaktivace oznámení o síťovém stavu monitoru. Tato funkce je určena pouze pro třídu 2.
NOTIFY ADDRESS (Adresa oznámení)	Slouží k nastavení IP adresy, na niž bude zasílán síťový stav monitoru. Tato funkce je určena pouze pro třídu 2.
PJLink PASSWORD (Heslo PJLink)	Slouží k nastavení hesla pro funkci PJLink*. Heslo smí obsahovat nanejvýš 32 znaků. Heslo nezapomeňte. Pokud se tak stane, kontaktujte svého dodavatele.
HTTP PASSWORD (Heslo HTTP)	Nastavení hesla pro HTTP server. Heslo smí obsahovat nanejvýš 32 znaků.
HTTP PASSWORD ENABLE (Povolit Heslo HTTP)	Při přihlašování k serveru HTTP bude nutné zadat heslo HTTP Při zadávání hesla zadejte jako parametr USER NAME (Uživatelské jméno) název modelu.

*Co je PJLink?

PJLink je standardní protokol používaný k ovládání zařízení od různých výrobců. Tento standardní protokol byl zaveden asociací Japan Business Machine and Information System Industries Association (JBMIA) v roce 2005.

Zařízení podporuje všechny příkazy PJLink.

Informace seznamu PD

Klikněte na možnost „PD LIST“ (Seznam PD) v levém sloupci pod nápisem HOME (Výchozí).

Zobrazí se seznam ID a IP adres více monitorů, které jsou sériově propojeny.

POZNÁMKA: Seznam lze zobrazit pouze na hlavním monitoru.

Nastavení zapsaných informací

Klikněte na možnost „MEMO“ (Zapsané informace) v levém sloupci pod nápisem HOME (Výchozí).

Nastavení MEMO (Zapsané informace) slouží k určení textu, který se na obrazovce zobrazí, když uživatel v nabídce OSD zvolí možnost MEMO (Zapsané informace). Pokud například chcete poskytnout kontaktní informace na zákaznickou službu své společnosti, můžete tyto informace zadat sem.

Text MEMO (Zapsané informace) nelze zadat prostřednictvím nabídky OSD pomocí dálkového ovladače. Text MEMO (Zapsané informace) je nutné vyplnit do polí v této části. Zpráva se zobrazí na monitoru.

TITLE (Název)	Název smí obsahovat nanejvýš 24 znaků.
MESSAGE (Zpráva)	Zpráva smí obsahovat nanejvýš 240 znaků.
MEMO PASSWORD (Heslo k zapsaným informacím)	Výchozí heslo je „0000“.
MEMO PASSWORD ENABLE (Povolit heslo k zapsaným informacím)	Je-li aktivována možnost MEMO PASSWORD ENABLE (Povolit heslo k zapsaným informacím), je nutné zadat heslo k zapsaným informacím.

Nastavení SD-CARD VIEWER (Prohlížeč karty SD)

Klikněte na možnost „SD-CARD VIEWER“ (Prohlížeč karty SD) na levé straně stránky HOME (Výchozí).

Nahlédněte do části Používání nastavení sdílené karty SD. Viz [strana 63](#).

Intelligent Wireless Data (Inteligentní bezdrátová data)

Tato funkce slouží k bezdrátovému načtení stavu monitoru, i když je vypnuto hlavní napájení. Tímto způsobem lze nastavovat také některé parametry nabídky OSD.

Aby bylo možné tuto funkci využít, je nutné ji zapnout v nabídce OSD [DISPLAY PROTECTION] (Ochrana monitoru) → [INTELLI. WIRELESS DATA] (Inteligentní bezdrátová data) a v kompatibilním mobilním zařízení musí být nainstalována bezdrátová aplikace. Ve výchozím nastavení je tato funkce zapnutá. V současnosti je mobilní aplikace k dispozici pouze pro zařízení se systémem Android. Více informací naleznete na internetových stránkách společnosti NEC.

POZNÁMKA: • Poloha snímače: Viz [strana 19](#) a [strana 20](#).

- Další informace vám sdělí dodavatel.
- Odpovídá normě ISO 15693.

Název funkce
Setting Copy (Kopie nastavení)
Setting read and write function (Nastavení funkce čtení a zápisu)
Display information (Informace o displeji)
Security Setting (Nastavení zabezpečení)

Proof of Play (Stav monitoru)

Tato funkce slouží k odeslání zprávy o aktuálním stavu monitoru na základě vlastní diagnostiky.

Informace o funkci Proof of Play (Stav monitoru) a vlastní diagnostice naleznete v souboru „External_Control.pdf“. Viz [strana 98](#).

Položka kontroly		Zpráva
①	INPUT (Vstup)	DVI, DisplayPort1, DisplayPort2, HDMI1, HDMI2, OPTION* (Volitelný doplněk), MP, VGA (RGB/YpPr), VIDEO
②	Rozlišení	Např. (H)1920, (V)1080, (H)1360, (V)768 nebo No signal (Žádný signál) nebo Invalid signal (Neplatný signál)
③	AUDIO INPUT (Vstup zvuku)	IN1, IN2, DisplayPort1, DisplayPort2, HDMI1, HDMI2, OPTION* (Volitelný doplněk), MP
④	Audio signal (Zvukový signál)	Audio in (Zvukový vstup) nebo No Audio (Žádný zvukový vstup) nebo N/A (Není k dispozici) (IN1, IN2, OPTION (Volitelný doplněk) (analogový)*)
⑤	Picture Image (Obraz)	Normal Picture (Normální obraz) nebo No Picture (Žádný obraz)
⑥	AUDIO OUT (Výstup zvuku)	Normal Audio (Normální zvuk) nebo No Audio (Žádný zvuk)
⑦	TIME (Čas)	(rok)/(měsíc)/(den)/(hodina)/(minuta)/(sekunda)
⑧	EXPANSION DATA (Údaje o zvětšení)	00h: Normální událost funkce Proof of Play (Stav monitoru) 01h: Událost funkce Proof of Play (Stav monitoru) je „Čas posledního zapnutí“ 10h: Přehrávač médií je zastaven 11h: Přehrávač médií je spuštěn 12h: Přehrávač médií je pozastaven 13h: Došlo k chybě přehrávače médií 20h: Kopírování obsahu ze zařízení USB 21h: Kopírování obsahu ze síťové složky 30h: Obsah úspěšně zkopírován 31h: Chyba při kopírování obsahu (žádné médium) 32h: Chyba při kopírování obsahu (chyba připojení) 33h: Chyba při kopírování obsahu (nedostatek místa na disku) 34h: Chyba při kopírování obsahu (chyba čtení/zápisu) 40h: Rozpoznán člověk (stav čidla detekce osob) 41h: Člověk již nerozpoznán (stav čidla detekce osob)

*: Tato funkce závisí na tom, jaká deska pro volitelné doplňky je v monitoru nainstalována.

Příklad:

- ① HDMI1
- ② 1920×1080
- ③ HDMI1
- ④ IN1
- ⑤ Normal Picture (Normální obraz)
- ⑥ Normal Audio (Normální zvuk)
- ⑦ 2014/1/1/0h/0m/0s
- ⑧ 10h: Přehrávač médií je zastaven

V této kapitole jsou uvedeny tyto informace:

- ⇒ „Potíže se zobrazením a obrazovým signálem“ na straně 91
- ⇒ „Hardwarové potíže“ na straně 92
- ⇒ „Dosvit obrazu“ na straně 94

Potíže se zobrazením a obrazovým signálem

Žádný obraz

- Zkontrolujte, zda je signální kabel řádně připojen ke grafické kartě / počítači.
- Zkontrolujte, zda je grafická karta řádně zasunuta do zásuvky.
- Zkontrolujte hlavní vypínač – musí být v poloze ON (Zapnuto).
- Ověřte, že je počítač i monitor zapnutý.
- Zkontrolujte, zda na grafické kartě nebo v používaném systému bylo zvoleno podporované rozlišení. V případě pochybností si potřebné informace o změně rozlišení vyhledejte v uživatelské příručce ke grafickému ovladači nebo systému.
- Ověřte kompatibilitu a doporučená časování signálu u monitoru a grafické karty.
- Zkontrolujte, zda nejsou kolíky konektoru signálního kabelu zdeformované nebo zatlačené dovnitř.
- Monitor automaticky přejde do pohotovostního režimu po uplynutí přednastavené doby od ztráty obrazového signálu. Stiskněte tlačítko napájení na dálkovém ovladači nebo tlačítko  na monitoru.
- Pokud je ke vstupu DVI připojen přehrávač disků DVD nebo počítač, zkontrolujte nastavení [DVI MODE] (Režim DVI).
- Když při spouštění počítače odpojíte signální kabel, na monitoru se nemusí zobrazit žádný obraz. Monitor a počítač vypněte, připojte signální kabel a poté počítač a monitor opět zapněte.
- Při použití desky pro volitelné doplňky zkontrolujte nastavení [OPTION POWER] (Napájení volitelného doplňku).
- Zkontrolujte, zda je obsah chráněn technologií HDCP (Ochrana digitálního obsahu s vysokými nároky na přenosovou rychlost). HDCP je systém zabráňující nelegálnímu kopírování obrazových dat přenášených prostřednictvím digitálního signálu. Pokud materiál není možné zobrazit přes digitální vstupy, nemusí to nutně znamenat, že monitor nefunguje správně. V případě implementace ochrany HDCP nemusí být zobrazen určitý obsah chráněný technologií HDCP a to z důvodu rozhodnutí/záměru společenství HDCP (Digital Content Protection, LLC).

Šum v obraze, černá obrazovka při použití vstupu DVI

- Pokud je ke vstupu DVI připojen přehrávač disků DVD nebo počítač, zkontrolujte nastavení [DVI MODE] (Režim DVI).

Dosvit obrazu

- U displejů na bázi technologie LCD se může projevit dosvit obrazu. Dosvitem obrazu se označuje zbytkový obraz („duch“) předchozího obrazu, který zůstane viditelný na obrazovce. Na rozdíl od monitorů CRT není dosvit obrazu na monitorech trvalý; přesto však je třeba předcházet zobrazení statického obrazu po dlouhou dobu. Dosvit obrazu odstraníte tak, že monitor dálkovým ovladačem přepnete do pohotovostního režimu nebo jej hlavním vypínačem vypnete, a to na dobu, po kterou byl předchozí obraz zobrazen. Jestliže byl obraz na obrazovce přítomen například hodinu a zůstal po něm zbytkový obraz, monitor je třeba na jednu hodinu přepnout do pohotovostního režimu nebo vypnout, aby tento obraz zmizel.

POZNÁMKA: V případech, kdy na osobním zobrazovacím zařízení zobrazujete statický obraz, doporučuje společnost NEC DISPLAY SOLUTIONS pravidelné spouštění spořičů obrazovky s pohyblivou grafikou nebo přepínání statických obrazů. Pokud monitor nepoužíváte, přepněte jej do pohotovostního režimu nebo jej vypněte.

Obraz bliká

- Pokud používáte opakovač signálu, rozdělovač nebo dlouhý kabel, obraz může být zrnitý nebo může občas blikat. V takovém případě připojte kabel k monitoru přímo bez použití opakovače nebo rozdělovače, případně použijte kvalitnější kabel. Při použití krouceného prodlužovacího kabelu může v závislosti na prostředí, v němž je monitor nebo kabel používán, docházet k zrnitosti. Další informace vám sdělí dodavatel.
- Některé kabely HDMI mohou bránit správnému zobrazení obrazu. Pokud je vstupní rozlišení 1920×2160, 3840×2160 nebo 4096×2160, použijte kabel HDMI schválený k použití s rozlišením 4K.

Obraz je nestálý, nezaostřený nebo „plave“

- Zkontrolujte řádné připojení signálního kabelu k počítači.
- Na základě zobrazeného obrazu upravte nastavení [ADJUST] (Uprava) v části [PICTURE MODE] (Režim obrazu).
- Při změně režimu zobrazení bude možná třeba znovu upravit nastavení OSD Image Adjust (Seřízení obrazu OSD).
- Ověřte kompatibilitu a doporučená časování signálu u monitoru a grafické karty.
- Pokud se text zobrazuje zkresleně, změňte zobrazovací režim na neprokládaný a použijte obnovovací kmitočet 60 Hz.
- Pokud zapnete napájení nebo změníte nastavení, obraz může být zkreslený.

Obraz komponentního signálu je zbarvený do zelena

- Zkontrolujte, zda je vybrán vstupní konektor VGA (YPbPr).

Obraz se nezobrazuje správně

- Pomocí ovládacích prvků Image Adjust (Seřízení obrazu) zvětšete nebo zmenšete velikost obrazu.
- Zkontrolujte, zda na grafické kartě nebo v používaném systému bylo zvoleno podporované rozlišení.
- V případě pochybností si potřebné informace o změně rozlišení vyhledejte v uživatelské příručce grafické karty nebo systému.

V závislosti na zobrazeném vzorku se mohou na obrazovce objevit světlé svíslé nebo vodorovné pruhy. Nejedná se o vadu výrobku ani o zhoršení jeho vlastností.

Hardwarové potíže

Monitor nereaguje na stisknutí tlačítka

- Vypojte napájecí kabel monitoru ze zásuvky. Monitor se vypne a resetuje.
- Zkontrolujte hlavní vypínač na monitoru.

Není slyšet zvuk

- Zkontrolujte, zda je zvukový kabel správně připojen.
- Zkontrolujte, zda není aktivována funkce [MUTE] (Ztlumení zvuku). Funkce ztlumení zvuku se zapíná/vypíná pomocí dálkového ovladače.
- Zkontrolujte, zda není parametr [VOLUME] (Hlasitost) nastaven na minimum.
- Zkontrolujte, zda počítač podporuje přenos zvukového signálu prostřednictvím konektoru DisplayPort.
V případě nejasností se obraťte na dodavatele.
- Pokud nefunguje výstup [LINE OUT], zkontrolujte, zda je parametr [SURROUND] (Prostorový zvuk) nastaven na hodnotu ON (Zapnuto).

Vybrané rozlišení není zobrazeno správně

- V nabídce OSD ověřte, zda je vybráno správné rozlišení.
- Při výběru příliš vysokého nebo příliš nízkého rozlišení se zobrazí okno „OUT of RANGE“ (Mimo rozsah). V připojeném počítači nastavte podporované rozlišení.

Kontrast videa je buď příliš vysoký, nebo příliš nízký

- Zkontrolujte, zda je pro vstupní signál v nabídce VIDEO LEVEL (Úroveň videa) vybrána správná možnost. Toto nastavení platí pouze pro signály videa na vstupech DisplayPort, HDMI a OPTION (Volba).
 - **Černé jsou rozdrobené a bílé jsou ztracené** – Změňte nastavení VIDEO LEVEL (Úroveň videa) na možnost RAW (Nezpracovaná). K rozdrobení černých a ztrátě bílých tónů může dojít, když je VIDEO LEVEL (Úroveň videa) na monitoru nastavena na možnost EXPAND (Zvětšit) a signál zdrojového obrazu má úplnou barevnou úroveň RGB (RGB 0–255). V důsledku toho dochází ke ztrátě detailů ve stínech a výrazných oblastech a obraz má příliš vysoký kontrast.
 - **Černé jsou tmavě šedé a bílé jsou mdlé** – Změňte nastavení VIDEO LEVEL (Úroveň videa) na možnost EXPAND (Zvětšit). Mdlé černé a bílé tóny se mohou zobrazovat, když je VIDEO LEVEL (Úroveň videa) na monitoru nastavena na možnost RAW (Nezpracovaná) a signál zdrojového obrazu má omezenou barevnou úroveň RGB (RGB 16–235). Monitor kvůli tomu nedokáže dosáhnout svého úplného rozsahu jasu a obraz je tak nedostatečně kontrastní.

- Pokud není připojeno zvukové zařízení HDMI CEC, nastavte parametr [AUDIO RECEIVER] (Zvukový přijímač) na hodnotu [OFF] (Vypnuto).

Dálkový ovladač nefunguje

- Mohlo dojít k vybití baterií Vyměňte baterie a ověřte, zda dálkový ovladač funguje.
- Zkontrolujte, zda jsou baterie vloženy správně.
- Ověřte, že dálkovým ovladačem míříte na senzor na monitoru.
- Zkontrolujte stav funkce [IR LOCK SETTINGS] (Nastavení blokování dálkového ovladače).
- Systém dálkového ovládání nemusí fungovat, pokud bude senzor na monitoru vystaven přímému slunečnímu záření, silnému zdroji světla nebo pokud bude v cestě překážka.

Funkce SCHEDULE (Plánovač) a OFF TIMER (Časovač vypnutí) nefungují správně

- Funkce [SCHEDULE] (Plánovač) není aktivní, když je aktivována funkce [OFF TIMER] (Časovač vypnutí).
- Pokud je funkce [OFF TIMER] (Časovač vypnutí) aktivována a dojde k výpadku napájení monitoru, tato funkce se resetuje.

Šum v obraze, nekvalitní zvuk v televizním vysílání

- Zkontrolujte připojení antény nebo kabelu. V případě potřeby použijte nový kabel.

Rozbočovač USB nefunguje

- Zkontrolujte, zda je kabel USB řádně připojen. Nahlédněte do uživatelské příručky k zařízení USB.
- Zkontrolujte, zda je vstupní port USB na monitoru propojen s výstupním portem USB na počítači. Zkontrolujte, zda je počítač zapnut a zda je parametr [USB POWER] (Napájení přes port USB) nastaven na hodnotu [ON] (Zapnuto).
- Při použití 2 vstupních konektorů USB odpojte jeden vstupní kabel USB.

Rušení v televizoru

- Zkontrolujte stínění komponent a případně přesuňte monitor.

Ovládání přes rozhraní USB, RS-232C nebo LAN není dostupné

- Zkontrolujte rozhraní RS-232C (reverzní typ) a kabel sítě LAN. Je potřeba použít kabel sítě LAN kategorie 5 a vyšší.
- Zkontrolujte, zda je kabel USB připojen k portu USB2. Zkontrolujte, zda je parametr [EXTERNAL CONTROL] (Externí ovládání) nastaven na hodnotu [ENABLE] (Povolit) a zda je parametr [PC SOURCE] (Počítačový zdroj) nastaven na hodnotu [EXTERNAL PC] (Externí počítač).

Monitor se automaticky přepíná do pohotovostního režimu

- Zkontrolujte nastavení funkce [OFF TIMER] (Časovač vypnutí).
- U funkce [CEC] nastavte hodnotu [OFF] (Vypnuto). Monitor se může do pohotovostního režimu přepnout kvůli tomu, že se do pohotovostního režimu přepnuo zařízení s podporou funkce CEC.
- Ověřte parametr [POWER] (Napájení) v části [SCHEDULE SETTINGS] (Nastavení plánovače).

Přehrávač médií nerozpoznal úložné zařízení USB

- Zkontrolujte, zda je úložné zařízení USB připojeno k portu přehrávač médií USB.
- Pokud monitor nerozpoznal úložné zařízení USB, ověřte správné formátování zařízení USB.

Paměťová karta microSD nefunguje

- Zkontrolujte, zda je paměťová karta microSD správně vložena.
- Ověřte správné formátování paměťové karty microSD.

Signalizace LED indikátoru

Indikátor na monitoru nesvítí (nesvítí modře ani červeně) (viz [strana 32](#))

- Zkontrolujte, zda je napájecí kabel správně připojen k monitoru i k elektrické zásuvce a zda je zapnut hlavní vypínač na monitoru.
- Ujistěte se, že počítač není v režimu úspory energie (stiskněte libovolnou klávesu nebo pohněte myší).
- V části [CONTROL] (Ovládání) nabídky OSD zkontrolujte, zda je parametr [POWER INDICATOR] (Indikátor napájení) nastaven na hodnotu [ON] (Zapnuto).

Indikátor svítí nebo bliká barevně (kromě modré barvy)

- Mohlo dojít k závadě; obraťte se na dodavatele.
- Je-li monitor vypnutý a vnitřní teplota je vyšší než normální provozní teplota, indikátor šestkrát zabliká zelenou, žlutou nebo červenou barvou. Nechte monitor několik minut vychladnout a poté jej znovu zapněte.
- Monitor by mohl být v pohotovostním režimu.
Stiskněte tlačítko napájení na dálkovém ovladači nebo tlačítko  na monitoru.

Dosvit obrazu

U displejů na bázi technologie LCD se může projevit dosvit obrazu. Dosvitem obrazu se označuje zbytkový obraz („duch“) předchozího obrazu, který zůstane viditelný na obrazovce. Na rozdíl od obrazovek CRT není dosvit obrazu na monitorech LCD trvalý, ale přesto by se mělo předejít zobrazení statického obrazu po dlouhou dobu.

Dosvit obrazu můžete zmírnit vypnutím monitoru (nebo jeho přepnutím do pohotovostního režimu) na stejně dlouhou dobu, po jakou byl poslední obraz zobrazen. Jestliže byl například obraz na obrazovce hodinu a zůstal po něm zbytkový obraz, monitor na jednu hodinu vypněte nebo přepněte do pohotovostního režimu, aby obraz zmizel.

V případech, kdy na osobním zobrazovacím zařízení zobrazujete statický obraz, doporučuje společnost NEC DISPLAY SOLUTIONS pravidelné spouštění spořičů obrazovky s pohyblivou grafikou. Pokud monitor nepoužíváte, vypněte jej nebo jej přepněte do pohotovostního režimu.

Riziko vzniku dosvitu obrazu lze dále snížit nastavením parametrů [SCREEN SAVER] (Spořič obrazovky), [DATE & TIME] (Datum a čas) a [SCHEDULE SETTINGS] (Nastavení plánovače).

Dlouhá životnost při užití monitoru jako veřejného displeje

Trvale vypálený obraz na monitoru

Pokud je monitor používán souvisle po dlouhou dobu, v blízkosti elektrod uvnitř monitoru zůstane zbytkový elektrický náboj, kvůli čemuž se může na monitoru vyskytovat zbytkový obraz („duch“) předchozího zobrazení. (Dosvit obrazu)

Dosvit obrazu není permanentní, ale pokud se zobrazuje jeden obraz po dlouhou dobu, uvnitř monitoru se okolo zobrazeného obrazu nahromadí nečistoty z iontových částic a obraz se může stát trvalým. (Trvale vypálený obraz)

Doporučení

Aby nedošlo k trvalému vypálení obrazu a aby byla zajištěna maximální životnost monitoru, dodržujte následující pokyny.

- Statický obraz by neměl být zobrazován na dlouhou dobu. Statický obraz měňte v krátkých intervalech.
- Pokud monitor nepoužíváte, vypínejte jej pomocí dálkového ovládače nebo použijte funkci řízení spotřeby v počítači či vestavěnou funkci Schedule (Plánovač).
- Nižší okolní teploty prodlužují životnost monitoru.

Je-li přes obrazovku monitoru nainstalován ochranný kryt (skleněný, akrylátový) nebo je-li monitor umístěn v uzavřeném prostoru, používejte teplotní čidla uvnitř monitoru.

Vnitřní teplotu lze snížit používáním ventilátorů chlazení, spořiče obrazovky, funkce řízení spotřeby v počítači a nastavením nízkého jasu.

- Používejte funkci „Screen Saver“ (Spořič obrazovky) monitoru.

V této kapitole jsou uvedeny tyto informace:

- ⇒ „UN552“ na straně 96
- ⇒ „UN552V“ na straně 97

[Oznámení] O licenci MPEG AVC /
MPEG-4 Visual využívané tímto produktem

1. MPEG AVC

TENTO PRODUKT JE LICENCOVÁN NA ZÁKLADĚ LICENCE PATENTOVÉHO PORTFOLIA AVC PRO OSOBNÍ VYUŽÍVÁNÍ SPOTŘEBITELEM NEBO PRO JINÁ VYUŽITÍ, PŘI NICHŽ NENÍ VYBÍRÁN POPLATEK, KE (i) KÓDOVÁNÍ VIDEA V SOULADU SE STANDARDEM AVC („VIDEO AVC“) A/NEBO (ii) DEKÓDOVÁNÍ VIDEA AVC, KTERÉ BYLO ZAKÓDOVÁNO SPOTŘEBITELEM V SOUVISLOSTI S OSOBNÍ ČINNOSTÍ A/NEBO BYLO ZÍSKÁNO OD POSKYTOVATELE VIDEA VLASTNÍCIHO LICENCI NA POSKYTOVÁNÍ VIDEÍ AVC. ŽÁDNÁ JINÁ LICENCE K JINÉMU POUŽITÍ NENÍ UDĚLENA ANI JI NENÍ MOŽNÉ ODVODIT. DALŠÍ INFORMACE ZÍSKÁTE OD ASOCIACE MPEG LA, L.L.C. VIZ [HTTP://WWW.MPEGLA.COM](http://www.mpegla.com)

2. MPEG-4 Visual

TENTO PRODUKT JE LICENCOVÁN NA ZÁKLADĚ LICENCE PATENTOVÉHO PORTFOLIA MPEG-4 VISUAL PRO OSOBNÍ A NEKOMERČNÍ VYUŽITÍ SPOTŘEBITELEM KE (i) KÓDOVÁNÍ VIDEA V SOULADU SE STANDARDEM MPEG-4 VISUAL („VIDEO MPEG-4“) A/NEBO (ii) DEKÓDOVÁNÍ VIDEA MPEG-4, KTERÉ BYLO ZAKÓDOVÁNO SPOTŘEBITELEM V SOUVISLOSTI S OSOBNÍ A NEKOMERČNÍ ČINNOSTÍ A/NEBO BYLO ZÍSKÁNO OD POSKYTOVATELE VIDEA VLASTNÍCIHO LICENCI NA POSKYTOVÁNÍ VIDEÍ MPEG-4 VYDANOU ASOCIACÍ MPEG LA. ŽÁDNÁ JINÁ LICENCE K JINÉMU POUŽITÍ NENÍ UDĚLENA ANI JI NENÍ MOŽNÉ ODVODIT. DALŠÍ INFORMACE VČETNĚ TĚCH, KTERÉ SOUVISÍ S PROPAGAČNÍM, INTERNÍM A KOMERČNÍM VYUŽITÍM A LICENCEMI, LZE ZÍSKAT OD ASOCIACE MPEG LA, LLC. VIZ [HTTP://WWW.MPEGLA.COM](http://www.mpegla.com).

Technické údaje o výrobku

Modul LCD	Rozteč obrazových bodů: Rozlišení: Barvy: Jas: Kontrastní poměr: Pozorovací úhel:	Úhlopříčka 55"/138,8 cm 0,630 mm 1920×1080 Více než 1073 milionů barev (v závislosti na používané grafické kartě) 700 cd/m ² (max.) při 25 °C 1200:1 89° (typ) při CR>10	
Frekvence	Horizontálně: Vertikálně:	15,625/15,734 kHz, 31,5 kHz – 91,1 kHz 50,0–85,0 Hz (analogový vstup) 24,0–85,0 Hz (digitální vstup)	
Synchronizace pixelů		Analogový: 13,5 MHz, 25,0 MHz – 200,0 MHz Digitální: 25,0 MHz – 165,0 MHz (DVI), 25,0 MHz – 600,0 MHz (HDMI/DisplayPort)	
Skutečná velikost obrazu		1209,60 x 680,40 mm	
Vstupní signál			
DVI	24kolíkový konektor DVI-D	Digitální signál RGB	DVI (HDCP 1.4) VGA60, SVGA60, XGA60, WXGA60, SXGA60, UXGA60* ¹ , 1920×1080 (60 Hz), 1080p, 1080i
DisplayPort	Konektor DisplayPort	Digitální signál RGB	DisplayPort V1.2 (HDCP 1.3) VGA60, SVGA60, XGA60, WXGA60, SXGA60, UXGA60* ¹ , WUXGA60* ¹ , 1920×1080 (60 Hz), 1080p, 1080i, 720p při 50/60 Hz, 576p při 50 Hz, 480p při 60 Hz, 3840×2160 (24/30/60 Hz (DisplayPort1.2))* ^{1, *3}
VGA (RGB)* ⁴	15kolíkový konektor Mini D-Sub	Analogový RGB	0,7 Vp-p / 75 ohmů VGA60, SVGA60, XGA60, WXGA60, SXGA60, UXGA60* ¹ , WUXGA60* ¹ , 1920×1080 (60 Hz)
		Synchronizace	Oddělený: Úroveň TTL (pozitivní/negativní) Kompozitní synchronizace podle zeleného obrazového kanálu: Záporná 0,3 Vp-p
HDMI	Konektor HDMI	Digitální signál YUV Digitální signál RGB	HDMI (HDCP 1.4/2.2) VGA60, SVGA60, XGA60, WXGA60, SXGA60, UXGA60* ¹ , WUXGA60* ¹ , 1920×1080 (60 Hz), 1080p, 1080i, 720p při 50/60 Hz, 576p při 50 Hz, 480p při 60 Hz, 576i při 50 Hz, 480i při 60 Hz, 3840×2160 (30/24/25/60 Hz (Režim 2))* ^{1, *3} , 4096×2160 (24 Hz)* ^{1, *3}
VGA (YPbPr)* ⁴	15kolíkový konektor Mini D-Sub	Komponentní	Y: 1,0 Vp-p / 75 ohmů, Cb/Cr (Pb/Pr): 0,7 Vp-p / 75 ohmů HDTV/DVD: 1080p, 1080i, 720p při 50 Hz/60 Hz, 576p při 50 Hz, 480p při 60 Hz, 576i při 50 Hz, 480i při 60 Hz
Výstupní signál			
DisplayPort	Konektor DisplayPort	Digitální signál RGB	DisplayPort V1.2 (HDCP 1.3)
HDMI	Konektor HDMI	Digitální signál RGB	HDMI (HDCP 1.4/2.2)
AUDIO (Zvuk)			
Vstup AUDIO	Stereofonní konektor typu mini jack	Analogový zvuk	Stereo L/P 0,5 V rms
	Konektor HDMI	Digitální zvuk	PCM 32; 44,1; 48 kHz (16/20/24 bitů)
	Konektor DisplayPort	Digitální zvuk	PCM 32; 44,1; 48 kHz (16/20/24 bitů)
Výstup AUDIO	Stereofonní konektor typu mini jack	Analogový zvuk	Stereo L/P 0,5 V rms
Výstup reproduktoru			Konektor typu jack pro externí reproduktory 15 W + 15 W (8 ohmů)
Ovládací prvek	Vstup RS-232C: Síť LAN: Remote IN (Vstup dálkového ovladače):	9kolíkový D-Sub RJ-45 10 BASE-T/100 BASE-TX x 2 Stereofonní konektor typu mini jack Ø 3,5 mm	
Rozbočovač pro kartu SD			Port: karta microSD. Podporovány jsou karty microSDHC až do kapacity 32 GB.
Rozbočovač USB	USB1 (SENZOR): USB2: USB CM1 (2A): USB CM2: Přehrávač médií USB:	Výstupní port USB 2.0 Vstupní port USB 2.0 Napájecí port, 5 V / 2 A (max.) Servisní port USB pro údržbu Port pro přehrávač médií / aktualizaci firmwaru	
Dodávka napájení			4,2–1,7 A při 100–240 V střídavého proudu, 50/60 Hz
Spotřeba energie	Běžný provoz:		Přibl. 150 W
Provozní podmínky	Teplota* ² : Vlhkost: Nadmořská výška:	0–40 °C (32–104 °F), 0–35 °C (32–95 °F) (počítá se zásuvkou typu 2, s čelní stranou nahoru nebo dolů) 20–80 % (bez kondenzace) 0–3000 m (s rostoucí nadmořskou výškou může jas obrazovky klesat)	
Skladovací podmínky	Teplota: Vlhkost:	–20 až 60 °C (–4 až 140 °F) 10 až 90 % (nekondenzující) / 90 % – 3,5 % x (teplota – 40 °C) při teplotách nad 40 °C	
Rozměry (bez bočního těsnění)* ⁵			1213,4 (Š) x 684,2 (V) x 103,8 (H) mm / 47,77 (Š) x 26,94 (V) x 4,09 (H) palce (bez držadla) 1213,4 (Š) x 684,2 (V) x 107,2 (H) mm / 47,77 (Š) x 26,94 (V) x 4,22 (H) palce (včetně držadla)
Hmotnost			28,1 kg (61,9 libry)
Montážní rozhraní v souladu s normou VESA			400 x 400 mm (M6, 4 otvory)
Řízení spotřeby			VESA DPM
Zdroj napájení při použití volitelného doplňku se zásuvkou typu 2			16 V / 3,6 A

POZNÁMKA: Technické údaje podléhají změnám bez předchozího upozornění.

*1: Komprimovaný obraz.

*2: V případě použití desky pro volitelné doplňky vám podrobné informace sdělí dodavatel.

*3: Zobrazený text může vypadat rozmazaně.

*4: Společný terminál.

*5: Rozměry jsou udávány pouze pro monitor a nezahnují odtímatelné díly, které z něj vystupují.

Technické údaje o výrobku

Modul LCD	Rozteč obrazových bodů: Rozlišení: Barvy: Jas: Kontrastní poměr: Pozorovací úhel:	Úhlopříčka 55"/138,8 cm 0,630 mm 1920×1080 Více než 1073 milionů barev (v závislosti na používané grafické kartě) 500 cd/m ² (max.) při 25 °C 1200:1 89° (typ) při CR>10	
Frekvence	Horizontálně: Vertikálně:	15,625/15,734 kHz, 31,5 kHz – 91,1 kHz 50,0–85,0 Hz (analogový vstup) 24,0–85,0 Hz (digitální vstup)	
Synchronizace pixelů		Analogový: 13,5 MHz, 25,0 MHz – 200,0 MHz Digitální: 25,0 MHz – 165,0 MHz (DVI), 25,0 MHz – 600,0 MHz (HDMI/DisplayPort)	
Skutečná velikost obrazu		1209,60 x 680,40 mm	
Vstupní signál			
DVI	24kolíkový konektor DVI-D	Digitální signál RGB	DVI (HDCP 1.4) VGA60, SVGA60, XGA60, WXGA60, SXGA60, UXGA60* ¹ , 1920×1080 (60 Hz), 1080p, 1080i
DisplayPort	Konektor DisplayPort	Digitální signál RGB	DisplayPort V1.2 (HDCP 1.3) VGA60, SVGA60, XGA60, WXGA60, SXGA60, UXGA60* ¹ , WUXGA60* ¹ , 1920×1080 (60 Hz), 1080p, 1080i, 720p při 50/60 Hz, 576p při 50 Hz, 480p při 60 Hz, 3840×2160 (24/30/60 Hz (DisplayPort1.2))* ^{1, *3}
VGA (RGB)* ⁴	15kolíkový konektor Mini D-Sub	Analogový RGB	0,7 Vp-p / 75 ohmů VGA60, SVGA60, XGA60, WXGA60, SXGA60, UXGA60* ¹ , WUXGA60* ¹ , 1920×1080 (60 Hz)
		Synchronizace	Oddělený: Úroveň TTL (pozitivní/negativní) Kompozitní synchronizace podle zeleného obrazového kanálu: Záporná 0,3 Vp-p
HDMI	Konektor HDMI	Digitální signál YUV Digitální signál RGB	HDMI (HDCP 1.4/2.2) VGA60, SVGA60, XGA60, WXGA60, SXGA60, UXGA60* ¹ , WUXGA60* ¹ , 1920×1080 (60 Hz), 1080p, 1080i, 720p při 50/60 Hz, 576p při 50 Hz, 480p při 60 Hz, 576i při 50 Hz, 480i při 60 Hz, 3840×2160 (30/24/25/60 Hz (Režim 2))* ^{1, *3} , 4096×2160 (24 Hz)* ^{1, *3}
VGA (YPbPr)* ⁴	15kolíkový konektor Mini D-Sub	Komponentní	Y: 1,0 Vp-p / 75 ohmů, Cb/Cr (Pb/Pr): 0,7 Vp-p / 75 ohmů HDTV/DVD: 1080p, 1080i, 720p při 50 Hz/60 Hz, 576p při 50 Hz, 480p při 60 Hz, 576i při 50 Hz, 480i při 60 Hz
Výstupní signál			
DisplayPort	Konektor DisplayPort	Digitální signál RGB	DisplayPort V1.2 (HDCP 1.3)
HDMI	Konektor HDMI	Digitální signál RGB	HDMI (HDCP 1.4/2.2)
AUDIO (Zvuk)			
Vstup AUDIO	Stereofonní konektor typu mini jack	Analogový zvuk	Stereo L/P 0,5 V rms
	Konektor HDMI	Digitální zvuk	PCM 32; 44,1; 48 kHz (16/20/24 bitů)
	Konektor DisplayPort	Digitální zvuk	PCM 32; 44,1; 48 kHz (16/20/24 bitů)
Výstup AUDIO	Stereofonní konektor typu mini jack	Analogový zvuk	Stereo L/P 0,5 V rms
Výstup reproduktoru			Konektor typu jack pro externí reproduktory 15 W + 15 W (8 ohmů)
Ovládací prvek	Vstup RS-232C: Síť LAN: Remote IN (Vstup dálkového ovladače):	9kolíkový D-Sub RJ-45 10 BASE-T/100 BASE-TX x 2 Stereofonní konektor typu mini jack Ø 3,5 mm	
Rozbočovač pro kartu SD			Port: karta microSD. Podporovány jsou karty microSDHC až do kapacity 32 GB.
Rozbočovač USB	USB1 (SENZOR): USB2: USB CM1 (2A): USB CM2: Přehrávač médií USB:	Výstupní port USB 2.0 Vstupní port USB 2.0 Napájecí port, 5 V / 2 A (max.) Servisní port USB pro údržbu Port pro přehrávač médií / aktualizaci firmwaru	
Dodávka napájení			3,6–1,4 A při 100–240 V střídavého proudu, 50/60 Hz
Spotřeba energie	Běžný provoz:		Přibl. 110 W
Provozní podmínky	Teplota* ² : Vlhkost: Nadmořská výška:	0–40 °C (32–104 °F), 0–35 °C (32–95 °F) (počítá se zásuvkou typu 2, s čelní stranou nahoru nebo dolů) 20–80 % (bez kondenzace) 0–3000 m (s rostoucí nadmořskou výškou může jas obrazovky klesat)	
Skladovací podmínky	Teplota: Vlhkost:	–20 až 60 °C (–4 až 140 °F) 10 až 90 % (nekondenzující) / 90 % – 3,5 % x (teplota – 40 °C) při teplotách nad 40 °C	
Rozměry (bez bočního těsnění)* ⁵			1213,4 (Š) x 684,2 (V) x 103,8 (H) mm / 47,77 (Š) x 26,94 (V) x 4,09 (H) palce (bez držadla) 1213,4 (Š) x 684,2 (V) x 107,2 (H) mm / 47,77 (Š) x 26,94 (V) x 4,22 (H) palce (včetně držadla)
Hmotnost			28,1 kg (61,9 libry)
Montážní rozhraní v souladu s normou VESA			400 x 400 mm (M6, 4 otvory)
Řízení spotřeby			VESA DPM
Zdroj napájení při použití volitelného doplňku se zásuvkou typu 2			16 V / 3,6 A

POZNÁMKA: Technické údaje podléhají změnám bez předchozího upozornění.

*1: Komprimovaný obraz.

*2: V případě použití desky pro volitelné doplňky vám podrobné informace sdělí dodavatel.

*3: Zobrazený text může vypadat rozmazaně.

*4: Společný terminál.

*5: Rozměry jsou udávány pouze pro monitor a nezahnují odtímatelné díly, které z něj vystupují.

Dodatek A Externí zdroje

Další dokumenty s technickými údaji, příslušenství a volitelné softwarové aplikace, na něž je odkazováno v příručce k tomuto produktu, jsou uvedeny níže.

Internetové stránky místního zastoupení společnosti NEC Display Solutions

Celosvětové: <https://www.nec-display.com/global/>

Asijsko-pacifická oblast: <https://www.nec-display.com/ap/contact/>

Severní Amerika: <https://www.necdisplay.com>

Evropa, Rusko, Střední východ a Afrika: <https://www.nec-display-solutions.com>

Japonsko: <https://www.nec-display.com/jp/>

Další dokumenty

Dokument PDF „NEC LCD Monitor - External Control“ (Monitor LCD NEC – externí ovládání)

V tomto dokumentu je popsán komunikační protokol pro externí ovládání monitoru a načítání informací z monitoru přes rozhraní RS-232C nebo LAN. Protokol využívá kódovaný binární přenos a vyžaduje výpočet kontrolního součtu. Většinu funkcí monitoru lze ovládat prostřednictvím těchto příkazů. Pro méně náročné aplikace (viz níže) je rovněž k dispozici jednodušší protokol.

Tento dokument je k dispozici ke stažení na internetových stránkách místního zastoupení společnosti NEC Display Solutions.

Pro účely rychlejšího vývoje je k dispozici prostředí SDK (Software Development Kit) založené na programovacím jazyce Python, které zapouzdřuje tuto komunikaci v knihovně v jazyce Python.

<https://github.com/NECDisplaySolutions/necpdsdk>

Dokument PDF „Projector/ Monitor Common ASCII Control Command - Reference Manual“ (Běžné řídicí příkazy ASCII pro projektor/monitor – referenční příručka)

V tomto dokumentu je definován komunikační protokol pro externí řízení základních funkcí monitoru prostřednictvím jednoduchých příkazů s jednoduchou syntaxí podobnou angličtině zasílaných přes síť LAN. Je vhodný pro snadné začlenění do stávajících řídicích systémů. K dispozici jsou funkce k ovládání a zjišťování stavu napájení, vstupů obrazového signálu, hlasitosti a stavu. Protokol využívá kódování ASCII a nevyžaduje výpočet kontrolního součtu.

Tento dokument je k dispozici ke stažení na internetových stránkách místního zastoupení společnosti NEC Display Solutions.

Dokument PDF „Raspberry Pi Compute Module - Setup Guide“ (Výpočetní modul Raspberry Pi Compute Module – průvodce nastavením)



Raspberry Pi

V tomto dokumentu jsou popsány funkce, instalace, připojení a konfigurace výpočetního modulu Raspberry Pi Compute Module, což je volitelná součást dostupná pro tento model monitoru. Potřebné rozhraní DS1-IF10CE Compute Module Interface Board a výpočetní modul Raspberry Pi Compute Modul se prodávají samostatně.

Informace o nákupu a dostupnosti vám sdělí autorizovaný prodejce produktů NEC, případně můžete navštívit internetové stránky místního zastoupení společnosti NEC Display Solutions.

Tento dokument si můžete stáhnout na adrese:

<https://www.nec-display.com/dl/en/manual/raspberrypi/>

Software

Software je k dispozici ke stažení na globálních internetových stránkách společnosti NEC Display Solutions.

https://www.nec-display.com/dl/en/dp_soft/lineup.html

Software NEC MultiProfiler



Tento bezplatný software poskytuje úplnou kontrolu nad nastavením barev modulu SpectraView prostřednictvím intuitivní aplikace pro operační systémy Microsoft Windows a macOS. Software lze použít k emulaci různých barevných prostorů, k emulaci tiskového výstupu pomocí profilů ICC a k vytváření 3D vyhledávacích tabulek v monitoru. Je potřeba připojení USB k monitoru.

Nejnovější verze softwaru MultiProfiler je k dispozici na internetových stránkách společnosti NEC Display Solutions.

Software NEC Display Wall Calibrator



Tento software poskytuje možnost pokročilé konfigurace videostěn a přesného jednocení barev na základě kalibrace monitorů pomocí externího snímače barev. Je vhodný k dosažení co nejlepší shody jasu a barev mezi monitory zapojenými do sestavy více monitorů (např. videostěny) a ke konfiguraci nastavení týkajících se videostěn. Software je kompatibilní s operačním systémem Microsoft Windows a macOS a je placený. Může vyžadovat použití podporovaného externího snímače barev. Informace o nákupu a dostupnosti vám sdělí autorizovaný prodejce produktů NEC, případně můžete navštívit internetové stránky místního zastoupení společnosti NEC Display Solutions.

Software NaViSet Administrator



Tento bezplatný software je pokročilý systém k ovládání, sledování a správě zařízení přes síť pro monitory a projektorů NEC. Software je dostupný pro operační systémy Microsoft Windows a macOS.

Nejnovější verze softwaru NaViSet Administrator je k dispozici na internetových stránkách společnosti NEC Display Solutions.

Aplikace Intelligent Wireless Data



Tento bezplatný software pro zařízení s operačním systémem Android vybavená snímačem NFC slouží k načítání a zápisu kalibračních hodnot a nastavení prostřednictvím čidla inteligentních bezdrátových dat na monitoru, a to i v případě vypnutí monitoru hlavním vypínačem.

Dostupný je také na: 

Hardware / snímač barev

Snímač barev MDSVSENSOR3 USB

Tento přizpůsobitelný snímač barev X-Rite je potřeba, pokud chcete použít funkci vlastní kalibrace barev tohoto monitoru, a lze jej využít také v kombinaci se softwarem NEC Display Wall Calibrator popsaným výše. Informace o nákupu a dostupnosti vám sdělí autorizovaný prodejce produktů NEC, případně můžete navštívit internetové stránky místního zastoupení společnosti NEC Display Solutions.

Dodatek B Seznam ovládacích prvků nabídky OSD

V této kapitole jsou uvedeny tyto informace:

- ⇒ „INPUT (Vstup)“ na straně 101
- ⇒ „PICTURE (Obraz)“ na straně 101
- ⇒ „AUDIO (Zvuk)“ na straně 106
- ⇒ „SCHEDULE (Plánovač)“ na straně 106
- ⇒ „MULTI-INPUT (Více vstupů)“ na straně 108
- ⇒ „OSD“ na straně 111
- ⇒ „MULTI DISPLAY (Více monitorů)“ na straně 112
- ⇒ „DISPLAY PROTECTION (Ochrana monitoru)“ na straně 116
- ⇒ „CONTROL (Ovládací prvek)“ na straně 117
- ⇒ „OPTION (Volitelný doplněk)“ na straně 122
- ⇒ „SYSTEM (Systém)“ na straně 122
- ⇒ „COMPUTE MODULE (Výpočetní modul)“ na straně 123

Výchozí hodnoty lze poskytnout na vyžádání.

INPUT (Vstup)

INPUT MENU (Nabídka vstupů)	
DVI	Volba zdroje vstupního signálu.
HDMI1	
HDMI2	
DisplayPort1	
DisplayPort2	
VGA (RGB/YPbPr)	
VIDEO	
MP	
COMPUTE MODULE (Výpočetní modul)* ¹	
OPTION (Volitelný doplněk)* ²	

*¹: Tato funkce je k dispozici pouze po instalaci rozhraní Raspberry Pi Compute Module Interface Board a modulu Raspberry Pi Compute Module. Viz [strana 98](#).

*²: Tato funkce závisí na použité desce pro volitelné doplňky. Tato funkce je dostupná, pouze pokud je nainstalována deska pro volitelné doplňky.

PICTURE (Obraz)

PICTURE MENU (Nabídka obrazu)	
PICTURE MODE (Režim obrazu)	<p>Modul SpectraView je vypnut: Předdefinované režimy obrazu: [HIGHBRIGHT] (Vysoký jas), [STANDARD] (Standardní), [sRGB], [CINEMA] (Kino), [CUSTOM1] (Vlastní1), [CUSTOM2] (Vlastní2).</p> <p>Modul SpectraView je zapnut: Pět přizpůsobitelných paměťových míst pro režimy obrazu [1], [2], [3], [4] nebo [5]. Viz strana 47.</p>
EMULATION* ¹ (Emulace)	
3D LUT EMU. (Emulace 3D LUT)	<p>3D LUT je trojrozměrná vyhledávací tabulka, která mapuje barvy do různých barevných prostorů. Modul SpectraView v tomto monitoru umožňuje emulaci komplexního barevného gamutu, například pro barevné tiskárny, přímo na monitoru. Jsou tak možné například náhledy tisku nebo provádění filmových či barevných přechodových efektů na samotném monitoru.</p> <p>Tato funkce se používá s podpůrným softwarem. Tabulky 3D LUT se do monitoru nahrávají prostřednictvím aplikace.</p> <p>ON (Zapnuto): Povolení/aktivace funkce 3D LUT pro zvolený režim obrazu.</p> <p>OFF (Vypnuto): Zakázání/deaktivace funkce 3D LUT pro zvolený režim obrazu.</p> <p>Compare (Srovnání): V tomto režimu se barvy nacházející se mimo tabulku 3D LUT zobrazí šedě. Tato funkce je užitečná při určování barev spadajících mimo gamut.</p>
COLOR VISION EMU. (Emulace vnímání barev)	<p>Tato funkce slouží k zobrazení náhledu různých běžných zrakových vad a je užitečná k hodnocení toho, jak budou lidé se zrakovými vadami barvy vnímat.</p> <p>Tento náhled je k dispozici ve čtyřech režimech:</p> <ul style="list-style-type: none"> • P (protanopie) • D (deuteranopie) • T (tritanopie) <p>Stupně šedé lze využít k vyhodnocení zřetelnosti kontrastu.</p> <p>POZNÁMKA: Dají se očekávat rozdíly ve vidění a vnímání barev na obrazovce, které se odvíjí od kvality zraku uživatele i možných vad barevného vidění. K demonstraci vidění osob s těmito vadami byla použita simulace. Nejedná se o jejich skutečný pohled. Tato simulace využívá režim výrazných barev typu P, typu D nebo typu T. Osoby s mírnou vadou barevného vidění zaznamenají v porovnání s osobami s normálním barevným viděním pouze malý nebo žádný rozdíl.</p>

*¹: Tato funkce je dostupná, pokud je parametr [SPECTRAVIEW ENGINE] (Modul SpectraView) nastaven na hodnotu [ON] (Zapnuto).

PICTURE MENU (Nabídka obrazu)																					
6 AXIS COLOR TRIM ¹ (Úprava barev na 6 osách)	Pomocí těchto ovládacích prvků je standardní barevný kruh rozdělen do 6 samostatných rozsahů/oblastí: Červená, žlutá, zelená, azurová, modrá a purpurová barva. U každého rozsahu lze pro specifické účely individuálně nastavit parametry Hue (Odstín), Saturation (Sytost) a Offset (Posun/jas). Neutrální barvy (šedé) tímto nebudou ovlivněny.																				
RED (HUE/SAT/OFFSET) (Červená – odstín, sytost, posun)	<p>HUE (Odstín): Mění samotnou barvu v rámci jejího rozsahu, aniž by došlo ke změně sytosti a posunu. Například červený barevný rozsah posune červenou směrem ke žluté nebo purpurové, žlutý barevný rozsah posune žlutou směrem k červené nebo zelené a tak dále.</p> <p>SAT. (Sytost) (Sytost): Mění intenzitu barevného rozsahu, aniž by došlo ke změně odstínu a posunu.</p> <p>OFFSET (Posun): Mění jas barevného rozsahu, aniž by došlo ke změně sytosti a posunu.</p> <p>Příklad: Změna barev, když je u červené barvy nastavena minimální a maximální hodnota odstínu, sytosti a posunu.</p> <table border="1"> <thead> <tr> <th></th> <th>Minimální hodnota</th> <th>0</th> <th>Maximální hodnota</th> </tr> </thead> <tbody> <tr> <td>Výchozí</td> <td></td> <td></td> <td></td> </tr> <tr> <td>HUE (Odstín)</td> <td></td> <td></td> <td></td> </tr> <tr> <td>SAT. (Sytost)</td> <td></td> <td></td> <td></td> </tr> <tr> <td>OFFSET (Posun)</td> <td></td> <td></td> <td></td> </tr> </tbody> </table>		Minimální hodnota	0	Maximální hodnota	Výchozí				HUE (Odstín)				SAT. (Sytost)				OFFSET (Posun)			
		Minimální hodnota	0	Maximální hodnota																	
Výchozí																					
HUE (Odstín)																					
SAT. (Sytost)																					
OFFSET (Posun)																					
YELLOW (HUE/SAT/OFFSET) (Žlutá – odstín, sytost, posun)																					
GREEN (HUE/SAT/OFFSET) (Zelená – odstín, sytost, posun)																					
CYAN (HUE/SAT/OFFSET) (Azurová – odstín, sytost, posun)																					
BLUE (HUE/SAT/OFFSET) (Modrá – odstín, sytost, posun)																					
MAGENTA (HUE/SAT/OFFSET) (Purpurová – odstín, sytost, posun)																					
PICTURE SETTING ¹ (Nastavení obrazu)																					
UNIFORMITY (Rovnoměrnost)	Tato funkce zlepšuje reprodukci barev a rovnoměrnost jasu obrazu. POZNÁMKA: Vyšší číslo má lepší účinek, ale také zvyšuje spotřebu energie a zkracuje životnost monitoru.																				
BRIGHTNESS ² (Jas)																					
BACKLIGHT (Podsvícení)	Nastavuje celkový jas obrazu a pozadí obrazovky. Nastavení upravíte stisknutím tlačítek [+] a [-]. POZNÁMKA: Je-li parametr [ROOM LIGHT SENSING] (Snímání osvětlení místnosti) nastaven na hodnotu [MODE1] (Režim1) nebo [MODE2] (Režim2), nelze tuto funkci změnit.																				
BRIGHTNESS ³ (Jas)	Nastavuje jas obrazu vzhledem k pozadí. Nastavení upravíte stisknutím tlačítek [+] a [-].																				
GAMMA ^{2, 3} (Hodnota gama)	Slouží k nastavení hodnoty gama monitoru pro nejvyšší kvalitu obrazu. Správná hodnota závisí na zamýšleném použití.																				
NATIVE (Původní)	Nastavení hodnoty gama řídí monitor.																				
2.2	Typická hodnota gama monitoru pro použití s počítačem.																				
2.4	Typická hodnota gama monitoru pro přehrávání videa, například disků DVD a Blu-ray.																				
S GAMMA (S gama)	Speciální nastavení hodnoty gama pro určité typy filmů. Zesiluje intenzitu světlých částí a zeslabuje intenzitu tmavých částí obrazu (S křivka).																				
DICOM SIM.	Křivka DICOM GSDF simulovaná pro daný typ displeje.																				
HDR-ST2084 (PQ)	Nastavení hodnoty gama pro HDR, zpravidla pro mediální disk UHD a streamování videa.																				
HDR-HYBRID LOG (Protokol HDR-Hybrid)	Nastavení hodnoty gama pro HDR, zpravidla pro vysílání UHD.																				
PROGRAMMABLE1, 2, 3 (Programovatelné 1, 2, 3)	Programovatelná křivka gama, kterou lze načíst pomocí volitelného softwaru od společnosti NEC.																				
AUTO HDR SELECT (Automatický výběr HDR) Pouze vstup HDMI	Korekce hodnoty gama u signálu HDR se automaticky změní na hodnotu [HDR-ST2084 (PQ)] nebo [HDR-HYBRID LOG] (Protokol HDR-Hybrid).																				

*1: Tato funkce je dostupná, pokud je parametr [SPECTRAVIEW ENGINE] (Modul SpectraView) nastaven na hodnotu [ON] (Zapnuto).

*2: Tato funkce je dostupná, pokud je parametr [SPECTRAVIEW ENGINE] (Modul SpectraView) nastaven na hodnotu [OFF] (Vypnuto).

*3: Tato funkce není k dispozici, pokud je parametr [PICTURE MODE] (Režim obrazu) nastaven na hodnotu [sRGB].

PICTURE MENU (Nabídka obrazu)	
COLOR^{2, 3} (Barva)	
COLOR (Barva)	Slouží k nastavení sytosti barev na obrazovce. Stisknutím tlačítek + nebo - provedete úpravu.
COLOR TEMP (Barevná teplota)	Slouží k nastavení barevné teploty celého obrazu. Nízká barevná teplota má za následek zbarvení obrazu do červená. Vysoká barevná teplota má za následek zbarvení obrazu do modra. Pokud možnost TEMPERATURE (Teplota) vyžaduje další nastavení, lze nastavit jednotlivé úrovně barev Č/Z/M bílého bodu. Chcete-li upravit úroveň barev Č/Z/M, je nutné nastavit parametr [COLOR TEMP] (Barevná teplota) na hodnotu [CUSTOM] (Vlastní). POZNÁMKA: Je-li parametr [GAMMA CORRECTION] (Korekce hodnoty gama) nastaven na hodnotu [PROGRAMMABLE1] (Programovatelné 1), [PROGRAMMABLE2] (Programovatelné 2) nebo [PROGRAMMABLE3] (Programovatelné 3), nelze tuto funkci změnit.
COLOR CONTROL (Nastavení barev)	Slouží k individuálnímu nastavení odstínu červené, žluté, zelené, azurové, modré a purpurové. Slouží k nastavení odstínu konkrétní barvy. Například můžete změnit červenou na žlutou nebo fialovou.
HUE ⁶ (Odstín) Pouze vstupy MP/VIDEO	Slouží k úpravě odstínu všech barev u kompatibilního vstupního obrazového signálu. Nastavení upravíte stisknutím tlačítek + a -.
CONTRAST ^{2, 3} (Kontrast)	Slouží k přizpůsobení jasu obrazu vstupnímu signálu. Nastavení upravíte stisknutím tlačítek + a -.
SHARPNESS (Ostrost)	Slouží k nastavení ostroty obrazu. Nastavení upravíte stisknutím tlačítek + a -.
UHD UPSCALING (Zvýšení kvality obrazu)	Slouží k nastavení škálování jiného signálu než UHD k dosažení efektu vysokého rozlišení.
ADJUST (Upravit)	
AUTO SETUP (Automatické nastavení) Pouze vstup VGA (RGB)	Slouží k automatickému nastavení velikosti obrazu, vodorovné polohy, svislé polohy, hodin, fáze kmitočtu a úrovně bílé.
AUTO ADJUST (Automatická úprava) Pouze vstup VGA (RGB)	Při zjištění nového časování se automaticky nastaví parametry [H POSITION] (Vodorovná poloha), [V POSITION] (Svislá poloha) a [PHASE] (Fáze).
H POSITION (Vodorovná poloha) Pouze vstupy VGA (RGB), VGA (YPbPr)	Slouží k nastavení vodorovné polohy obrazu na monitoru. Pomocí tlačítka + posunete obraz vpravo. Pomocí tlačítka - posunete obraz vlevo.
V POSITION (Svislá poloha) Pouze vstupy VGA (RGB), VGA (YPbPr)	Slouží k nastavení svislé polohy obrazu na monitoru. Pomocí tlačítka + posunete obraz nahoru. Pomocí tlačítka - posunete obraz dolů.
CLOCK (Hodiny) Pouze vstup VGA (RGB)	Stisknutím tlačítka + rozšíříte obraz v pravé části obrazovky. Stisknutím tlačítka - rozšíříte obraz v levé části obrazovky.
PHASE (Fáze) Pouze vstupy VGA (RGB), VGA (YPbPr)	Slouží k úpravě vizuálního „šumu“ v obraze.
H RESOLUTION (Vodorovné rozlišení) ⁷ Pouze vstup VGA (RGB)	Slouží k nastavení vodorovné velikosti obrazu.
V RESOLUTION (Svislé rozlišení) ⁷ Pouze vstup VGA (RGB)	Slouží k nastavení svislé velikosti obrazu.
COLOR SYSTEM (Systém barev) Pouze vstup VIDEO	
AUTO (Automaticky)	Automatická volba systému barev podle vstupního signálu.
NTSC	Výběr formátu signálu.
PAL	
SECAM	
4.43 NTSC	
PAL-60	
INPUT RESOLUTION (Vstupní rozlišení) Pouze vstup VGA (RGB)	Pokud by došlo k potížím s rozpoznáním signálu, tato funkce vynutí zobrazení signálu v požadovaném rozlišení. V případě potřeby vykonajte po výběru funkce [AUTO SETUP] (Automatické nastavení). Pokud nejsou zjištěny žádné potíže, je k dispozici pouze volba AUTO (Automaticky).

^{*2:} Tato funkce je dostupná, pokud je parametr [SPECTRAVIEW ENGINE] (Modul SpectraView) nastaven na hodnotu [OFF] (Vypnuto).

^{*3:} Tato funkce není k dispozici, pokud je parametr [PICTURE MODE] (Režim obrazu) nastaven na hodnotu [sRGB].

^{*6:} Tato funkce není k dispozici pro statický obraz na vstupu MP.

^{*7:} Po individuální úpravě této možnosti doporučujeme spustit funkci [AUTO SETUP] (Automatické nastavení).

PICTURE MENU (Nabídka obrazu)	
ASPECT (Poměr)	<p>Slouží k nastavení poměru stran obrazu monitoru.</p> <p>POZNÁMKA:</p> <ul style="list-style-type: none"> • Při výběru převrácení obrazu ve chvíli, kdy je parametr [ASPECT] (Poměr stran) nastaven na hodnotu [DYNAMIC] (Dynamický), se poměr stran automaticky změní na hodnotu [FULL] (Celá obrazovka). Po nastavení parametru [IMAGE FLIP] (Převrácení obrazu) na hodnotu [NONE] (Žádné) se poměr stran nastaví zpět na hodnotu [DYNAMIC] (Dynamické). • Pokud je parametr [ASPECT] (Poměr stran) při spuštění složeného obrazu na sestavě více monitorů nastaven na hodnotu [DYNAMIC] (Dynamický) nebo [ZOOM] (Přiblížení), změní se před spuštěním složeného obrazu na hodnotu [FULL] (Celá obrazovka). Po ukončení složeného obrazu se poměr stran vrátí na hodnotu [DYNAMIC] (Dynamický) nebo [ZOOM] (Přiblížení). • Pokud u zmenšeného obrazu změňte parametr [H POSITION] (Vodorovná poloha) a [V POSITION] (Svislá poloha), obraz se nezmění. • Po spuštění funkce SCREEN SAVER (Spořič obrazovky) se parametr ASPECT (Poměr stran) automaticky změní na hodnotu FULL (Celá obrazovka). Jakmile se funkce SCREEN SAVER (Spořič obrazovky) ukončí, parametr ASPECT (Poměr stran) se vrátí na předchozí hodnotu. • Tato funkce není dostupná v případě, že je v části [SCREEN SAVER] (Spořič obrazovky) aktivována možnost [MOTION] (Pohyb). • Funkce [POINT ZOOM] (Přiblížení) má při změně parametru [ASPECT] (Poměr stran) svá omezení. Další informace naleznete v části Přiblížení na strana 36. • U obrazu se vstupním rozlišením 3840x2160 (60 Hz) není funkce ZOOM (Přiblížení) k dispozici. • Když je parametr [HDMI] v části [TERMINAL SETTINGS] (Nastavení konektorů) nastaven na hodnotu [MODE2] (Režim 2), funkce [POINT ZOOM] (Přiblížení) není dostupná. • Pokud je parametr [ASPECT] (Poměr stran) nastaven na hodnotu [DYNAMIC] (Dynamický) nebo [ZOOM] (Přiblížení), když je složený obraz aktivní, po ukončení složeného obrazu bude mít parametr [ASPECT] (Poměr stran) hodnotu [DYNAMIC] (Dynamický) nebo [ZOOM] (Přiblížení).
NORMAL (NORMÁLNÍ)	Obraz má stejný poměr stran, jaký je odeslán ze zdroje.
FULL (Úplný)	Obrazem je vyplněna celá obrazovka.
WIDE (Širokouhlý)	Roztáhne obraz formátu 16:9 přes celou obrazovku.
DYNAMIC (Dynamický)	Roztáhne obraz s poměrem stran 4:3 přes celou obrazovku bez zachování linearitu. Některé vnější části obrazu budou v důsledku této úpravy oříznuty.
1:1	Obraz bude zobrazen ve formátu pixelů 1:1. (Pokud bude vstupní rozlišení vyšší než doporučené rozlišení, bude obraz zmenšen, aby se vešel na obrazovku.)
ZOOM (Přiblížení)	Zvětší nebo zmenší obraz. POZNÁMKA: Části zvětšeného obrazu, které budou mimo aktivní plochu obrazovky, se nezobrazí. U zmenšeného obrazu může dojít ke zhoršení kvality.
ZOOM (Přiblížení)	Zachovává poměr stran při změně měřítka.
HZOOM (Vodorovné měřítko)	Hodnota vodorovného přiblížení.
VZOOM (Svislé měřítko)	Hodnota svislého přiblížení.
H POS (Vodorovná poloha)	Vodorovná poloha.
V POS (Svislá poloha)	Svislá poloha.
ADVANCED (Pokročilé)	
OVERSCAN (Přesah) Pouze vstupy HDMI1, HDMI2, VGA (YPbPr), VIDEO, MP a OPTION* ⁵ (Volitelný doplněk)	Některé formáty videa mohou vyžadovat rozdílné snímákové režimy, aby bylo dosaženo nejvyšší kvality obrazu.
ON (Zapnuto)	Obraz je upraven tak, aby se co nejlépe vešel na obrazovku, aniž by došlo ke změně poměru stran. Některé obrazy budou mít ořezány okraje. Na obrazovce se zobrazí zhruba 95 % obrazu.
OFF (Vypnuto)	Na obrazovce se zobrazí celý obraz. Toto nastavení může způsobit zkreslení obrazu na okrajích. POZNÁMKA: Používáte-li počítač s výstupem HDMI, nastavte tuto funkci na možnost [OFF] (Vypnuto).
AUTO (Automaticky)	Velikost obrazu se nastaví automaticky. POZNÁMKA: Tato funkce není k dispozici, je-li vstupní signál VGA (YPbPr), VIDEO nebo MP

*5: Pokud jako vstup signálu zvolíte možnost [OPTION] (Volitelný doplněk), bude tato funkce záviset na tom, jaká deska pro volitelné doplňky je v monitoru nainstalována.

PICTURE MENU (Nabídka obrazu)		
DEINTERLACE (Zrušit prokládání)	Výběr funkce převodu z prokládaného řádkování na postupné řádkování (Interlace to Progressive). POZNÁMKA: <ul style="list-style-type: none"> • Parametr [IMAGE FLIP] (Převrácení obrazu) není dostupný. • Tuto funkci nelze změnit, pokud je u parametru [INPUT CHANGE] (Změna vstupu) nastavena možnost [SUPER] (Velmi rychlá). 	
ON (Zapnuto)	Slouží k převodu prokládaného videosignálu na postupné (progresivní) řádkování. Obraz může v závislosti na filmu blikat. Jedná se o výchozí nastavení.	
OFF (Vypnuto)	Slouží k vypnutí převodu z prokládaného řádkování na postupné řádkování. Tento režim je nevhodnější pro filmy. Při jeho použití však může vzniknout efekt dosvitu obrazu.	
NOISE REDUCTION (Redukce šumu) Pouze vstup VIDEO	Slouží k nastavení úrovně redukce šumu. Nastavení upravíte stisknutím tlačítek + a -.	
TELECINE (Telekino) Pouze vstupy HDMI1, HDMI2, VIDEO, VGA (YPbPr) a MP	Automaticky zjišťuje frekvenci snímků zdroje, aby byla zajištěna optimální kvalita obrazu. AUTO (Automaticky): Automaticky zjišťuje obraz se 24 snímků za sekundu, jako jsou filmy, a omezuje jeho blikání. Pokud vyberete možnost [AUTO] (Automaticky), nastavte funkci [DEINTERLACE] (Zrušit prokládání) na možnost [ON] (Zapnuto). OFF (Vypnuto): Tuto možnost vyzkoušejte, pokud je pohyb obrazu nepřírozený.	
ADAPTIVE CONTRAST*2 (Adaptivní kontrast) Pouze vstupy HDMI1, HDMI2, VIDEO, VGA (YPbPr) a MP	Slouží k nastavení úrovně dynamického kontrastu. Pokud je nastavena hodnota HIGH (Vysoká), obraz se zobrazí zřetelně, ale vzhledem k velkým rozdílům v kontrastu bude jas nestálý.	
UNIFORMITY*2 (Rovnoměrnost)	Zlepšuje reprodukci barev a vyrovnává odchylky ve svítivosti monitoru.	
ROTATION (Otočení)	Změní orientaci obrazu doleva/doprava, nahoru/dolů nebo jej otočí. Nastavení upravíte stisknutím tlačítek + a -. POZNÁMKA: Tato funkce není dostupná v případě, že je v části [SCREEN SAVER] (Spořič obrazovky) nastaven parametr [MOTION] (Pohyb) na hodnotu [ON] (Zapnuto).	
IMAGE FLIP (Převrácení obrazu)	POZNÁMKA: <ul style="list-style-type: none"> • Když je parametr [ASPECT] (Poměr stran) nastaven na hodnotu [DYNAMIC] (Dynamický), obraz se před použitím funkce [ROTATE] (Otočit) přepne do režimu [FULL] (Celá obrazovka). • Pokud je u parametru IMAGE FLIP (Převrácení obrazu) zvolena jiná hodnota než [NONE] (Žádné), následující funkce budou deaktivovány: [MULTI PICTURE MODE] (Režim více obrazů), [TEXT TICKER] (Běžící text), [STILL] (Statický obraz), [POINT ZOOM] (Přiblížení) a [TILE MATRIX] (Složený obraz). • Pokud je vstupní signál prokládaný, obraz může být zkreslený. 	
NONE (Žádné)	Běžný režim.	AB
H FLIP (Vodorovné převrácení)	Převrátí obraz doleva/doprava.	BA
V FLIP (Svislé převrácení)	Převrátí obraz nahoru/dolů.	VB
180° ROTATE (Otočení o 180°)	Otočí obraz o 180 stupňů.	AB
OSD FLIP (Převrácení nabídky)	Určuje směr zobrazení nabídky OSD. Pokud je zvolena možnost [ON] (Zapnuto), orientace nabídky OSD se upraví podle nastavení parametru [IMAGE FLIP] (Převrácení obrazu).	
SPECTRAVIEW ENGINE (Modul SPECTRAVIEW)	Modul [SPECTRAVIEW ENGINE] (Modul SPECTRAVIEW) aktivujete nastavením hodnoty [ON] (Zapnuto) (viz strana 47).	
NUMBER OF PICT. MODES (Počet režimů obrazu)	Omezí počet režimů obrazu, které lze zvolit. Omezení počtu režimů obrazu, které lze zvolit, může být použito pro následující účely: <ul style="list-style-type: none"> • Blokování Nastavením hodnoty [1] zabráníte přístupu a úpravě ostatních režimů obrazu. • Přeskočení Pokud máte nevyužitých/nepotřebných režimů obrazu, lze tyto režimy při přepínání pomocí tlačítka Picture Mode (Režim obrazu) na dálkovém ovladači vynechat. Pokud parametr [NUMBER OF PICT. MODES] (Počet režimů obrazu) nastavíte například na hodnotu [3], budou k dispozici režimy obrazu [1, 2, 3], zatímco ostatní režimy budou přeskočeny. 	
METAMERISM (Metamerismus)	Zlepšuje shodu bílých bodů, pokud je displej použit spolu s monitorem se standardním barevným gamutem. Tato funkce kompenzuje odlišný způsob, jakým lidské oko vnímá barvy, ve srovnání s vědeckým přístrojem používaným k nastavení displeje během kalibrace. U aplikací s mimořádnou důležitostí barev by měla být tato funkce deaktivována.	
COLOR STABILIZER (Stabilizátor obrazu) (Není k dispozici)		
CALIBRATION (Kalibrace)	Při použití snímače barev USB spustí „samostatnou kalibraci“.	
RESET	Obnoví všechna nastavení v části PICTURE (Obraz) s výjimkou funkce [SPECTRAVIEW ENGINE] (Modul SpectraView) na výchozí hodnoty z výroby.	

*2: Tato funkce je dostupná, pokud je parametr [SPECTRAVIEW ENGINE] (Modul SpectraView) nastaven na hodnotu [OFF] (Vypnuto).

AUDIO (Zvuk)

AUDIO MENU (Nabídka zvuku)	
VOLUME (Hlasitost)	Slouží ke zvýšení nebo snížení hlasitosti výstupu.
BALANCE (Vyvážení)	Zvukový výstup nastavte na hodnotu [STEREO] nebo [MONO].
BALANCE (Vyvážení)	STEREO (Stereofonní): Nezávislé zvukové kanály pro vedení zvukového signálu. Vyvážení zvuku mezi levým a pravým reproduktorem je možné upravovat. - Stisknutím tlačítka + přesunete zvukový signál doprava. - Stisknutím tlačítka - přesunete zvukový signál doleva. MONO (Monofonní): Zvukové signály jsou vedeny jedním zvukovým kanálem. Vyvážení nelze upravovat a posuvník nebude k dispozici.
SURROUND (Prostorový zvuk)	Uměle vytváří prostorový zvuk. POZNÁMKA: Když je tato funkce nastavena na hodnotu [ON] (Zapnuto), konektor [LINE OUT] (Linkový výstup) je vypnutý.
EQUALIZER (Ekvalizér)	
TREBLE (Výšky)	Zvýrazní nebo potlačí vysoké frekvence ve zvukových signálech. Stisknutím tlačítka + zvýrazníte výšky. Stisknutím tlačítka - potlačíte výšky.
BASS (Basy)	Zvýrazní nebo potlačí nízké frekvence. Stisknutím tlačítka + zvýrazníte hloubky. Stisknutím tlačítka - potlačíte hloubky.
AUDIO INPUT (Vstup zvuku)	Slouží k výběru vstupního zdroje zvuku: [DVI], [HDMI1], [HDMI2], [DisplayPort1], [DisplayPort2], [IN1], [IN2], [VIDEO], [MP], [OPTION]*1 (Volitelný doplněk) a [C MODULE] (Výpočetní modul).
MULTI PICTURE AUDIO (Zvuk režimu více obrazů)	Slouží k výběru použitého zdroje zvuku, když je aktivována možnost MULTI-PICTURE (Více obrazů). Když je vybrán některý z obrazů, bude výstupem zvuk daného obrazu.
LINE OUT (Linkový výstup)	Volbou možnosti [VARIABLE] (Proměnlivé) umožníte ovládní úrovně linkového výstupu pomocí tlačítka VOLUME (Hlasitost) na dálkovém ovladači nebo ovládacím panelu monitoru.
AUDIO DELAY (Prodléva zvuku)	
AUDIO DELAY (Prodléva zvuku)	Pokud dochází k zaznamatelné prodlevě mezi videem a zvukovým signálem, aktivujte tuto možnost. Po aktivaci této možnosti lze zvukový signál zpozdít o 0–100 milisekund. Díky tomu lze napravit odchylky v synchronizaci obrazu a zvuku, ke kterým může docházet kvůli zpracování obrazového signálu, například funkcí DEINTERLACE (Zrušit prokládání).
DELAY TIME (Čas prodlevy)	
RESET	Obnoví všechna nastavení v části AUDIO (Zvuk) na výchozí hodnoty z výroby, kromě nastavení [VOLUME] (Hlasitost).

*1: Tato funkce závisí na tom, jaká deska pro volitelné doplňky je v monitoru nainstalována.

SCHEDULE (Plánovač)

SCHEDULE MENU (Nabídka plánovače)	
SCHEDULE SETTINGS (Nastavení plánovače)	Slouží k vytvoření provozního plánu monitoru (viz strana 46). Stisknutím tlačítek ▲, ▼, +, - můžete procházet nabídkami a měnit nastavení plánovače. Stisknutím tlačítka SET/POINT ZOOM (Nastavit/přiblížení) na dálkovém ovladači nebo stisknutím tlačítek pro změnu vstupu na monitoru vyberete nastavení. POZNÁMKA: <ul style="list-style-type: none"> Před úpravou plánu je nutné nastavit parametr [DATE & TIME] (Datum a čas). Nastavené plány se uloží ve chvíli, kdy opustíte okno [SCHEDULE SETTINGS] (Nastavení plánovače). Pokud by se mělo ve stejnou chvíli spustit více plánů, bude upřednostněn ten z nich, který má nejvyšší číslo. Plány se nespustí, pokud je parametr [OFF TIMER] (Časovač vypnutí) nastaven na hodnotu [ON] (Zapnuto). Pokud přestane být vstupní signál nebo režim obrazu platný, zobrazí se jeho text červenou barvou. Označte červený text, stiskněte tlačítko SET (Nastavit) a změňte nastavení na platnou hodnotu. Vstupní signál se mohl stát neplatným, například když se poté, co byl vstup zvolen pro plán, změnil nastavení konektorů pro daný vstup. Plány se nespustí, když je otevřena nabídka [SCHEDULE SETTINGS] (Nastavení plánovače).
SETTINGS (Nastavení)	Označte číslo a stisknutím tlačítka SET/POINT ZOOM (Nastavit/přiblížení) aktivujte plán. Když je plán aktivován, pole vedle čísla je označeno. Vytvořit a aktivovat lze až 30 plánů. Stisknutím tlačítek + a - můžete procházet mezi čísly plánů.
POWER (Napájení)	Slouží k nastavení stavu napájení monitoru pro plán. Pokud chcete naplánovat zapnutí monitoru v určenou dobu, zvolte možnost [ON] (Zapnout). Pokud chcete naplánovat vypnutí monitoru v určenou dobu, zvolte možnost [OFF] (Vypnout).

SCHEDULE MENU (Nabídka plánovače)	
TIME (Čas)	Slouží k nastavení času spuštění plánu. POZNÁMKA: V nastavení TIME (Čas) vyplňte obě pole. Pokud bude v některém z polí uvedeno [--], plán se nespustí.
INPUT (Vstup)	Slouží k výběru vstupu obrazového signálu, který se má pro daný plán použít. Pokud chcete při spuštění plánu ponechat aktivní vstup, je nutné nastavit hodnotu [--]. Jestliže vyberete konkrétní vstup, nastavte u parametru [POWER] (Napájení) hodnotu [ON] (Zapnout).
PIC. MODE ^{*1} (Režim obrazu)	Slouží k výběru režimu obrazu, který se má pro daný plán použít. Pokud chcete při spuštění plánu ponechat aktivní režim obrazu, je nutné nastavit hodnotu [--]. Pokud zvolíte konkrétní PIC. MODE (Režim obrazu), nastavte u parametru [POWER] (Napájení) hodnotu [ON] (Zapnout).
Zvolte jednu z níže uvedených položek (dostupná je pouze jedna položka).	
DATE (Datum)	Tuto možnost vyberte, pokud se má plán spustit pouze v jeden konkrétní den nebo pokud se jedná o nepravidelný plán.
EVERY DAY (Každý den)	Tuto možnost vyberte, pokud se má plán opakovat každý den.
EVERY WEEK (Každý týden)	Tuto možnost vyberte, pokud se má plán opakovat každý týden.
WEEKDAY (Pracovní den)	Tuto možnost vyberte, pokud se má plán spouštět pouze v pracovní dny. POZNÁMKA: Jako „pracovní den“ je považován každý den, který není víkendem ani svátkem. Dny, které nejsou vybrány v nastavení [WEEKEND] (Víkend) a [HOLIDAY] (Svátek) jsou automaticky brány jako pracovní dny.
WEEKEND (Víkend)	Tuto možnost vyberte, pokud se má plán spouštět pouze o víkendu. POZNÁMKA: Dny, které patří do víkendu, se vybírají v nabídce [WEEKEND SETTING] (Nastavení víkendu).
HOLIDAY (Svátek)	Tuto možnost vyberte, pokud se má plán spouštět pouze o vybraných svátcích. POZNÁMKA: Dny, které jsou považovány za svátky, se nastavují v nabídce [HOLIDAY SETTINGS] (Nastavení svátků).
SCHEDULE LIST (Seznam plánů)	Slouží k zobrazení seznamu plánů a jejich aktuálního nastavení. Stisknutím tlačítek + a - můžete procházet mezi 30 plány.
HOLIDAY SETTINGS (Nastavení svátků)	Umožňuje určit, které dny se v nastaveních SCHEDULE (Plánovač) mají považovat za svátky. Tento seznam je používán plány, které se mají spouštět o svátcích nastavených pomocí funkce [HOLIDAY] (Svátek).
Č.	Slouží k určení toho, které dny jsou v nastavení plánovače považovány za svátky. Stisknutím tlačítek + a - můžete procházet mezi čísly a upravovat různé svátky.
YEAR (Rok)	Stisknutím tlačítek + nebo - můžete procházet rokem, který pro svátek chcete nastavit. Pokud se svátek opakuje každý rok ve stejný den, pole nechejte prázdné [--].
MONTH (Měsíc)	Stisknutím tlačítek + nebo - můžete přejít k měsíci, který pro svátek chcete nastavit. Pokud se svátek opakuje každý měsíc ve stejný den, pole nechejte prázdné [--].
DAY (Den)	Pokud je svátek v určitý den v měsíci (například 5. den), stisknutím tlačítka SET (Nastavit) vyberte možnost DAY (Den). Stisknutím tlačítka ▼ označte pole pro den a poté stisknutím tlačítek + nebo - můžete přejít ke dni, který pro svátek chcete nastavit. POZNÁMKA: <ul style="list-style-type: none"> • Pokud je pole MONTH (Měsíc) prázdné, plány nastavené na svátky se budou spouštět každý měsíc ve stejný den. • Pokud vyberete možnost MONTH (Měsíc), ale nenastavíte konkrétní den, za svátek budou považovány všechny dny v měsíci.
WEEK (Týden)	Pokud je svátek v určitý týden v měsíci (například 2. pondělí), stisknutím tlačítka SET (Nastavit) vyberte možnost WEEK (Týden). Stisknutím tlačítka ▼ označte pole pro týden a stisknutím tlačítek + nebo - vyberte požadovaný týden v měsíci (možnosti: 1st (První), 2nd (Druhý), 3rd (Třetí), 4th (Čtvrtý), 5th (Pátý)). Stisknutím tlačítka ▼ označte pole pro den a stisknutím tlačítek + nebo - vyberte požadovaný den v týdnu (možnosti: SUN (Neděle), MON (Pondělí), TUE (Úterý), WED (Středa), THU (Čtvrtek), FRI (Pátek), SAT (Sobota)). POZNÁMKA: Pokud je pole MONTH (Měsíc) prázdné, plány nastavené na svátky se budou spouštět každý měsíc ve stejný týden.
END DAY (Den ukončení)	Slouží k nastavení posledního dne svátku o více dnech. POZNÁMKA: Pokud svátky trvají několik dní a přes přelom roku, pro každý rok nastavte svátky samostatně. Když například svátky trvají od 25. prosince do 7. ledna, nastavte dva samostatné svátky. Jeden nastavte od 25. do 31. prosince a druhý od 1. do 7. ledna.
SET/DELETE (Nastavit/odstranit)	Slouží k uložení nebo smazání aktuálního svátku. POZNÁMKA: Chcete-li změnit existující svátek, označte možnost SET (Nastavit) a pak změny uložte stisknutím tlačítka SET (Nastavit) na dálkovém ovladači. Když jen na dálkovém ovladači stisknete tlačítko EXIT (Ukončit), provedené změny se zruší.
WEEKEND SETTING (Nastavení víkendu)	Slouží k nastavení dnů v týdnu, které se v nastaveních SCHEDULE (Plánovač) mají považovat za víkendové. Tento seznam je používán plány, které se mají spouštět ve dnech nastavených pomocí funkcí [WEEKDAY] (Pracovní den) a [WEEKEND] (Víkend).
WEEKEND (Víkend)	Označte den, který chcete vybrat jako víkendový, a poté na dálkovém ovladači stiskněte tlačítko SET (Nastavit).

*1: Pokud je funkce SPECTRAVIEW ENGINE (Modul SPECTRAVIEW) nastavená na hodnotu ON (Zapnuto), je tato funkce deaktivována.

SCHEDULE MENU (Nabídka plánovače)	
DATE & TIME (Datum a čas)	Slouží k nastavení data a času na hodinách se skutečným časem. Dříve než bude možné používat funkci [SCHEDULE] (Plánovač), je nutné nastavit datum a čas. Nastavené datum a čas uložte stisknutím tlačítka SET (Nastavit) na dálkovém ovladači. Stisknutím tlačítka EXIT (Ukončit) provedené změny zrušíte. POZNÁMKA: Pokud bylo napájení monitoru vypnuto na více než dva týdny, parametr [DATE & TIME] (Datum a čas) se vrátí na výchozí hodnotu a měření času se zastaví.
YEAR (Rok)	Slouží k nastavení aktuálního roku. Tlačítka + nebo - na dálkovém ovladači můžete přejít na aktuální rok.
MONTH (Měsíc)	Slouží k nastavení aktuálního měsíce. Tlačítka + nebo - na dálkovém ovladači můžete přejít na aktuální měsíc.
DAY (Den)	Slouží k nastavení aktuálního dne v měsíci. Tlačítka + nebo - na dálkovém ovladači můžete přejít na aktuální den.
TIME (Čas)	Slouží k nastavení aktuálního času. Označte pole pro hodiny a tlačítka + nebo - na dálkovém ovladači nastavte aktuální hodinu. Stejný postup zopakujte v poli pro minuty. POZNÁMKA: <ul style="list-style-type: none"> Čas monitoru je ve 24hodinovém formátu. Pokud se monitor momentálně nachází v oblasti, kde platí letní čas, v poli TIME (Čas) nastavte čas, který by platil mimo období letního času. Poté zapněte funkci [DAYLIGHT SAVING] (Letní čas) a hodiny se automaticky nastaví na aktuální čas.
CURRENT DATE TIME (Aktuální datum a čas)	Slouží k zobrazení aktuálního data a času. Změny nastavení data a času se neprojeví, dokud na dálkovém ovladači nestisknete tlačítko SET (Nastavit).
DAYLIGHT SAVING (Letní čas)	Slouží k automatické změně aktuálního času na letní čas. POZNÁMKA: Před zapnutím nastavení [DAYLIGHT SAVING] (Letní čas) nastavte [DATE & TIME] (Datum a čas).
DAYLIGHT SAVING (Letní čas)	Slouží k automatické úpravě aktuálního času, když platí letní čas, a to na základě dat zahájení a ukončení letního času, která jste vybrali v této nabídce.
BEGIN MONTH (Počáteční měsíc)	Nastavte měsíc, den a čas začátku letního času.
END MONTH (Koncový měsíc)	Nastavte měsíc, den a čas konce letního času.
TIME DIFFERENCE (Časový rozdíl)	Nastavte časový rozdíl od hodin se skutečným časem. Po začátku platnosti letního času se aktuální čas posune o tento časový úsek.
OFF TIMER (Časovač vypnutí)	Slouží k vypnutí monitoru, když uplyne doba uvedená u posuvníku. Stisknutím tlačítek + a - na dálkovém ovladači můžete časovač nastavovat v rozmezí 1 až 24 hodin. POZNÁMKA: Když je funkce [OFF TIMER] (Časovač vypnutí) nastavená na možnost [ON] (Zapnuto), plány se nespouštějí.
RESET	Obnoví všechny možnosti funkce SCHEDULE (Plánovač) zpět do továrního nastavení, kromě možnosti [DATE & TIME] (Datum a čas) a [DAYLIGHT SAVING] (Letní čas).

MULTI-INPUT (Více vstupů)

MULTI-INPUT MENU (Nabídka více vstupů)	
KEEP MULTI PICTURE MODE ^{*1} (Zachovat režim více obrazů)	Když je tato funkce zapnutá, funkce [MULTI PICTURE MODE] (Režim více obrazů) nebo [TEXT TICKER] (Běžící text) se po vypnutí a opětovném zapnutí monitoru automaticky znovu aktivují. Když je tato funkce vypnutá, funkce [MULTI PICTURE MODE] (Režim více obrazů) a [TEXT TICKER] (Běžící text) se po vypnutí monitoru automaticky vypnou. Bude je nutné znovu zapnout z jejich nastavení v nabídce MULTI-INPUT (Více vstupů) nebo stisknutím tlačítka MULTI-PICTURE ON/OFF (Zapnutí/Vypnutí více obrazů) na dálkovém ovladači.
MULTI PICTURE MODE ^{*1, *3} (Režim více obrazů)	Slouží k zobrazování obsahu z několika vstupů.
MULTI PICTURE (Více obrazů)	Když je tato možnost vypnutá, zobrazuje se aktuální vstup. Když je tato možnost zapnutá, zobrazuje se několik vstupů. Tuto funkci zapnete označením možnosti ON (Zapnuto) a stisknutím tlačítka SET (Nastavit) na dálkovém ovladači. Vyberte buď možnost PIP (Picture-In-Picture, Obraz v obraze), nebo PBP (Picture-By-Picture, Zobrazení vedle sebe). PIP – Druhý vstup se na obrazovce zobrazuje jako vložený obraz. Velikost a pozici vloženého obrazu lze upravovat. PBP – Různé vstupy se zobrazují vedle sebe. POZNÁMKA: Když je tato možnost zapnutá, následující funkce v nabídce OSD se automaticky aktivují (pokud jsou momentálně zapnuté): [TEXT TICKER] (Běžící text), [CLOSED CAPTION] (Uzavřené titulky), [TILE MATRIX] (Složený obraz), [MOTION] (Pohyb) v nabídce [SCREEN SAVER] (Spořič obrazovky), libovolná možnost [IMAGE FLIP] (Převrácení obrazu) kromě možností [NONE] (Žádné) a [SUPER] v nabídce [INPUT CHANGE] (Změna vstupu).

*1: Tato funkce se zruší, když parametr [INPUT CHANGE] (Změna vstupu) nastavíte na hodnotu [SUPER], parametr [SCREEN SAVER] na hodnotu [MOTION] a parametry [TILE MATRIX] a [IMAGE FLIP] na jakoukoliv hodnotu kromě [NONE].

*3: Pokud jako vstup zvolíte možnost [OPTION] (Volitelný doplněk), bude tato funkce záviset na tom, jaká deska pro volitelné doplňky je v monitoru nainstalována.

MULTI-INPUT MENU (Nabídka více vstupů)	
ACTIVE PICTURE ^{*1, *2} (Aktivní obraz)	Slouží k výběru vstupu, který je momentálně konfigurován v nastaveních MULTI-PICTURE MODE (Režim více obrazů). Když je nabídka OSD zavřena, tento vstup je ovládán dálkovým ovladačem. POZNÁMKA: <ul style="list-style-type: none"> • Když je funkce [MULTI PICTURE MODE] (Režim více obrazů) zapnutá, vstupy aktivního obrazu lze namísto přes nabídku OSD přepínat stisknutím tlačítka ACTIVE PICTURE (Aktivní obraz) na dálkovém ovladači. • Když je možnost [ACTIVE FRAME] (Aktivní rámeček) nastavená na hodnotu [ON] (Zapnuto; výchozí nastavení), jedním stisknutím tlačítka ACTIVE PICTURE (Aktivní obraz) zobrazíte rámeček kolem momentálně aktivního obrazu. Opětovným stisknutím tlačítka můžete přepnout mezi vstupy. • Pokud je jedním z vybraných zdrojů MP (Media Player; Přehrávač médií), přehrávač nebude na stisknutí tlačítek reagovat, pokud obraz z něj zrovna není aktivní. • Když funkci [MULTI PICTURE MODE] (Režim více obrazů) vypnete, zobrazí se vstup, který je momentálně nastavený jako [ACTIVE PICTURE] (Aktivní obraz).
ACTIVE (Aktivní)	Když je funkce [MULTI PICTURE] (Více obrazů) nastavená na možnost [OFF] (Vypnuto), jako aktivní je považován obraz [PICTURE 1] (Obraz 1). Slouží k výběru vstupu, který má být nakonfigurován pro nastavení více obrazů a který má být ovládán dálkovým ovladačem.
ACTIVE FRAME (Aktivní rámeček)	Slouží k vypnutí či zapnutí červeného rámu kolem aktivního obrazu. Tento rám se zobrazuje, když je otevřena nabídka OSD nebo když je na dálkovém ovladači stisknuto tlačítko ACTIVE PICTURE (Aktivní obraz).
INPUT SELECT ^{*3, *5} (Volba vstupu)	Když je funkce [MULTI PICTURE MODE] (Režim více obrazů) nastavená na možnost [ON] (Zapnuto), slouží k výběru vstupů pro jednotlivé obrazy (PICTURE).
PICTURE1 (Obraz 1)	POZNÁMKA: <ul style="list-style-type: none"> • Když změníte vstup pro obraz (PICTURE), který je momentálně nastavený jako ACTIVE PICTURE (Aktivní obraz), například [PICTURE1] (Obraz 1), změna vstupu se neprojeví, dokud na dálkovém ovladači nestisknete tlačítko SET (Nastavit). Pokud z nastavení odejdete, aniž byste tlačítko SET (Nastavit) stiskli, zobrazený název vstupu pro daný obraz (PICTURE) se vrátí zpět na aktivní vstup pro ACTIVE PICTURE (Aktivní obraz). Pokud změníte vstup pro obraz (PICTURE), který aktivní není, změna se rovnou uloží. • Tato funkce není k dispozici, pokud je pro funkci [MULTI PICTURE MODE] (Režim více obrazů) vybrána možnost [OFF] (Vypnuto).
PICTURE2 (Obraz 2)	
PICTURE SIZE ^{*1, *2, *4} (Velikost obrazu)	Slouží k nastavení velikosti aktivního obrazu. V režimu PIP lze nastavovat pouze vložený obraz (PICTURE 2 (Obraz 2)). Když v režimu PBP zvětšíte aktivní obraz, velikost druhého obrazu se automaticky zmenší. A když aktivní obraz zmenšíte, velikost druhého obrazu se zvětší. Tlačítka + a - na dálkovém ovladači můžete zvětšit nebo zmenšit velikost aktivního obrazu.
PICTURE POSITION ^{*1, *2, *4} (Poloha obrazu)	Slouží k nastavení pozice aktivního obrazu na obrazovce. Stisknutím tlačítka + přesunete aktivní obraz doprava a stisknutím tlačítka - jej přesunete doleva. Stisknutím tlačítka ▲ přesunete aktivní obraz nahoru a stisknutím tlačítka ▼ jej přesunete dolů. POZNÁMKA: Pozici aktivního obrazu lze měnit dálkovým ovladačem bez nutnosti otevírat nabídku OSD. Na dálkovém ovladači stisknutím tlačítka ACTIVE PICTURE (Aktivní obraz) vyberte obraz, který chcete přesunout. Stejnými tlačítky na dálkovém ovladači změňte pozici obrazu. Když je funkce ACTIVE FRAME (Aktivní rámeček) zapnutá, kolem aktivního obrazu se zobrazí červené ohraničení. V režimu PIP lze okno vloženého obrazu přesouvat do všech směrů. V režimu PBP lze aktivní obraz pouze přesouvat nahoru a dolů (když jsou vstupy zobrazené vedle sebe) nebo doleva a doprava (když jsou vstupy zobrazené nad sebou).
PICTURE ASPECT ^{*1, *2, *4} (Poměr stran obrazu)	Slouží k nastavení poměru stran pro obsah rámečku s aktivním obrazem. Chcete-li změnit poměr stran obrazu na obrazovce, nahlédněte do části strana 35 .
TEXT TICKER ^{*1, *3} (Běžící text)	Zobrazuje část obrazu 2 ([PICTURE2]) vodorovně nebo svisle přes obraz 1 (PICTURE1). Slouží například k zobrazení pohyblivého textu. POZNÁMKA: <ul style="list-style-type: none"> • Když je funkce [MULTI PICTURE MODE] (Režim více obrazů) zapnutá ([ON]), po zapnutí funkce [TEXT TICKER] (Běžící text) se automaticky vypne ([OFF]). • [TEXT TICKER] (Běžící text) se automaticky vypne ([OFF]), když je zapnuta některá z následujících funkcí: [MULTI PICTURE MODE] (Režim více obrazů), [TILE MATRIX] (Složený obraz), [SCREEN SAVER] (Spořič obrazovky), [IMAGE FLIP] (Převrácení obrazu), [SUPER] v nabídce [INPUT CHANGE] (Změna vstupu), [CLOSED CAPTION] (Uzavřené titulky). • Když je funkce [TEXT TICKER] (Běžící text) zapnutá, možnosti [POINT ZOOM] (Přiblížit) a [STILL] (Statický obraz) nejsou k dispozici.
MODE (Režim)	Vyberte vodorovné nebo svislé uspořádání a stisknutím tlačítka SET (Nastavit) zapněte funkci [TEXT TICKER] (Běžící text).
POSITION (Pozice)	Slouží k přesunu oblasti pohyblivého textu.
SIZE (Velikost)	Slouží k nastavení velikosti oblasti pohyblivého textu. Běžící text se zobrazuje v horní (vodorovné uspořádání) nebo levé (svislé uspořádání) části druhého zdroje. Úpravou velikosti pohyblivého textu určíte, jak velká část druhého zdroje je z horní nebo levé strany zobrazena.
DETECT (Detekce)	Slouží k automatickému zapínání či vypínání funkce Běžící text na základě přítomnosti vstupního signálu, který je vybrán pro [PICTURE2] (Obraz 2).
INPUT SELECT (Volba vstupu)	Slouží k výběru zdrojů, které se mají použít pro hlavní (PICTURE1) a vedlejší (PICTURE2) obraz.

*1: Tato funkce se zruší, když parametr [INPUT CHANGE] (Změna vstupu) nastavíte na hodnotu [SUPER], parametr [SCREEN SAVER] na hodnotu [MOTION] a parametry [TILE MATRIX] a [IMAGE FLIP] na jakoukoliv hodnotu kromě [NONE].

*2: Když je aktivní funkce [TEXT TICKER] (Běžící text) nebo když je režim více obrazů nastaven na hodnotu [OFF] (Vypnuto), tato funkce není dostupná.

*3: Pokud jako vstup zvolíte možnost [OPTION] (Volitelný doplněk), bude tato funkce záviset na tom, jaká deska pro volitelné doplňky je v monitoru nainstalována.

*4: Tato funkce není dostupná, pokud je u parametru [MULTI PICTURE MODE] (Režim více obrazů) nastavena hodnota [PIP] (Obraz v obraze) a poté je parametr [ACTIVE PICTURE] (Aktivní obraz) nastaven na hodnotu [PICTURE1] (Obraz 1).

*5: Tato funkce se zruší, pokud parametr [INPUT CHANGE] (Změna vstupu) nastavíte na hodnotu [SUPER] (Velmi rychlá) nebo pokud aktivujete funkci [TEXT TICKER] (Běžící text).

MULTI-INPUT MENU (Nabídka více vstupů)	
INPUT DETECT ⁶ (Detekce vstupu)	Tato možnost po zapnutí dokáže zjišťovat a měnit vstupy, když je aktivován či ztracen signál. POZNÁMKA: Tato možnost není k dispozici, když jsou zapnuté následující možnosti nabídky OSD: <ul style="list-style-type: none"> • V nastaveních [INPUT CHANGE] (Změna vstupu) je vybrána možnost [SUPER]. • Funkce [HUMAN SENSING] (Lidské čidlo) v nastaveních [AUTO DIMMING] (Automatické stmívání) v nabídce [CONTROL] (Ovládání) je nastavená na [ENABLED] (Zapnuto).
NONE (Žádné)	Monitor na ostatních vstupních připojeních nehledá signál videa. Pokud je signál videa na aktuálním vstupu přerušen nebo pokud je monitor ručně přepnut na vstup bez signálu videa, obrazovka zčerná a kontrolka LED bude blikat zeleně. Pokud je zapnutá funkce [POWER SAVE] (Úsporný režim), monitor se po uplynutí doby nastavené pro funkci [POWER SAVE] (Úsporný režim) přepne do úsporného režimu.
FIRST DETECT ^{3, *5} (První rozpoznání)	Dokud je na aktuálním vstupu přítomen signál videa, monitor nehledá signál videa na ostatních připojených vstupech. Pokud na aktuálně připojeném vstupu není žádný signál videa, monitor bude hledat signál videa na ostatních připojených vstupech videa. Pokud je signál videa nalezen, monitor se automaticky přepne z aktuálního vstupu na vstup s aktivním zdrojem videa.
LAST DETECT ^{3, *5} (Poslední rozpoznání)	Monitor aktivně hledá signál videa na ostatních připojených vstupech, i když je na tom aktuálním přítomen signál videa. Když je na jiném vstupním připojení aktivován nový zdroj signálu videa, monitor se na tento nově nalezený zdroj videa automaticky přepne. Když je signál videa na aktuálně připojeném vstupu přerušen, monitor bude hledat signál videa na ostatních připojených vstupech videa. Pokud je signál videa nalezen, monitor se automaticky přepne z aktuálního vstupu na vstup s aktivním zdrojem videa.
CUSTOM DETECT ³ (Vlastní detekce)	Monitor hledá signál videa jen na vstupech, kterým byla udělena prioritní čísla. V případě přerušení signálu hledá monitor signál podle priority vstupů a automaticky se přepne na vstup s nejvyšší prioritou, na kterém najde aktivní signál videa. Monitor tyto vstupy hledá aktivně. Pokud aktuální vstup signálu není PRIORITY 1 (Priorita 1) a ke vstupu nastavenému jako PRIORITY 1 (Priorita 1) je přiveden nový signál, monitor se automaticky přepne na vstup s vyšší prioritou. POZNÁMKA: <ul style="list-style-type: none"> • Priorita vstupního signálu z desky volitelného příslušenství je k dispozici pouze v možnosti [PRIORITY 3] (Priorita 3), a to kromě signálu z počítačového doplňku připojeného k zásuvce 2. • Pokud je port DisplayPort1 nastaven na možnost PRIORITY (Priorita) [1], [2] nebo [3], vstup [OPTION] (Volba) (signál z počítačového doplňku připojeného ke slotu 2 (DP)) nelze vybrat pro žádné z nastavení priority. Pokud je vstup [OPTION] (Volba) (signál z počítačového doplňku připojeného ke slotu 2 (DP)) nastaven na možnost PRIORITY (Priorita) [1], [2] nebo [3], port DisplayPort1 nelze vybrat pro žádné z nastavení priority.
INPUT CHANGE (Změnit vstup)	Slouží k nastavení rychlosti, jakou se má monitor přepínat na jiný vstup videa. Výběrem možnosti QUICK (Rychle) zvýšíte rychlost přepínání vstupů. Upozorňujeme, že při přepínání signálů může být patrný šum obrazu. Výběrem možnosti SUPER zapnete vysokorychlostní přepínání mezi dvěma vstupy vybranými pro INPUT1 (Vstup 1) a INPUT2 (Vstup 2). Po výběru této možnosti monitor vypnete a znovu zapnete. POZNÁMKA: <ul style="list-style-type: none"> • V závislosti na používané desce volitelného příslušenství nemusí být vstup OPTION (Volba) pro možnost SUPER k dispozici. Vstup OPTION (Volba) se jako výběr pro INPUT1 (Vstup 1) a INPUT2 (Vstup 2) nezobrazí. • Když je aktivní možnost [SUPER], následující možnosti nejsou k dispozici: [MULTI PICTURE MODE] (Režim více obrazů), [TEXT TICKER] (Běžící text), [STILL] (Statický obraz), [POINT ZOOM] (Přiblížit). • Když nastavíte možnost [QUICK] (Rychlá) a poté změňte vstupní signál na port DisplayPort, dojde ke zkreslení obrazu. • Je-li k výstupnímu portu HDMI OUT připojen kabel HDMI, rychlost změny vstupu nemůže být vyšší. • Je-li k výstupnímu portu HDMI OUT připojen kabel HDMI a je nastavena hodnota [QUICK] (Rychlá) nebo [SUPER] (Velmi rychlá), může při přepínání signálů dojít ke zkreslení obrazu.
TERMINAL SETTINGS (Nastavení konektorů)	Slouží k úpravě nastavení, která jsou pro daný typ vstupního signálu specifická.
DVI MODE (Režim DVI)	Slouží k nastavení typu vstupního signálu DVI-D. DVI-HD: Tuto možnost vyberte, pokud vstupní signál vyžaduje ověření HDCP. Tuto možnost použijte, když je připojeným zařízením přehrávač DVD nebo počítač, který zobrazuje obsah HDCP. DVI-PC: Tuto možnost vyberte, pokud vstupní signál ověření HDCP nevyžaduje.
VGA MODE (Režim VGA)	Slouží k výběru analogového vstupu. Na základě typu připojeného zařízení vyberte možnost [RGB] nebo [YPbPr].
SYNC TYPE (Typ synchronizace)	Slouží k nastavení typu synchronizačního signálu pro analogový vstup RGB VGA. AUTO (Automaticky): Když tuto možnost vyberete, monitor bude automaticky zjišťovat typ synchronizace signálu videa. Pokud je obraz při používání nastavení AUTO (Automaticky) nestabilní, vyberte specifický typ synchronizace vstupního signálu. H/V SYNC (Vodorovná/svislá synchronizace): Tuto možnost vyberte, když vstupní signál vyžaduje vodorovnou/svislou synchronizaci (H/V SYNC). SOG (Synchronizace na zelené): Tuto možnost vyberte, když vstupní signál vyžaduje synchronizaci na zelené (SOG). POZNÁMKA: Když je možnost [VGA MODE] (Režim VGA) nastavena na režim [YPbPr], funkce [SYNC TYPE] (Typ synchronizace) je vypnutá.

^{*3}: Pokud jako vstup více obrazů zvolíte možnost OPTION (Volitelný doplněk), bude tato funkce záviset na tom, jaká deska pro volitelné doplňky je v monitoru nainstalována.

^{*5}: Kromě režimu MP

^{*6}: V závislosti na zařízení nemusí být provedena správná detekce.

MULTI-INPUT MENU (Nabídka více vstupů)	
DisplayPort	Slouží k výběru režimu DisplayPort [1.1a] nebo [1.2]. Pokud je vybrána možnost DisplayPort 1.1a, automaticky se nastaví hodnota [SST]. Pokud je vybrána možnost DisplayPort 1.2, nastavte hodnotu [SST] nebo [MST*]. * Možnost DisplayPort 1.2 zvolte při použití funkce Multi-Stream Transport (Přenos více datových proudů). Funkce Multi-Stream Transport (Přenos více datových proudů) vyžaduje použití odpovídající grafické karty. Informace o omezeních této funkce vám poskytne prodejce. POZNÁMKA: Možnost MST není k dispozici u vstupního signálu DisplayPort2.
BIT RATE (Bitový tok)	Pokud je u portu DisplayPort vybrána možnost DisplayPort 1.1a, automaticky se nastaví hodnota [HBR]. Pokud jsou u portu DisplayPort vybrány možnosti DisplayPort1.2 a SST, nastavte hodnotu [HBR] nebo [HBR2]. Pokud jsou u portu DisplayPort vybrány možnosti DisplayPort1.2 a MST, automaticky se nastaví hodnota [HBR2].
HDMI	Slouží k nastavení režimu HDMI. MODE1 (Režim 1): Maximální rozlišení je 3840x2160 (30 Hz) MODE2 (Režim 2): Maximální rozlišení je 3840x2160 (60 Hz), HDCP 2.2 nebo HDR.
VIDEO LEVEL (Úroveň videa)	Slouží k úpravě rozsahu gradace, která se má podle signálu videa zobrazovat, aby se zlepšilo zesvětlování a ztmavování obrazu. RAW: Pro nastavení počítače. Zobrazení všech vstupních signálů v 0–255 úrovních šedé. EXPAND (Roztáhnout): Pro nastavení audiovizuálního zařízení. Rozšíří všechny vstupní signály z 16–235 úrovní šedé na 0–255 úrovní. AUTO (Automaticky): Úpravou připojeného zařízení automaticky nastaví vstupní signály. POZNÁMKA: Tato funkce je k dispozici pouze v případě, když je u parametru [INPUT SIGNAL] (Vstupní signál) nastavena hodnota [HDMI], [DisplayPort] nebo [OPTION] (Volitelný doplněk).
SIGNAL FORMAT (Formát signálu) <small>Pouze HDMI1, HDMI2, DisplayPort1, DisplayPort2, COMPUTE MODULE (Výpočetní modul) a OPTION (Volitelný doplněk)</small>	Slouží k výběru barevného prostoru a RGB pro signál konektoru HDMI/DisplayPort. POZNÁMKA: Je-li parametr [SLOT2 CH SETTING] (Nastavení kanálu zásuvky 2) nastaven na hodnotu [CH2], tato funkce se zobrazí zašedle.
RESET	Slouží k obnovení nastavení v nabídce MULTI INPUT (Více vstupů) na výchozí hodnoty; kromě parametru [INPUT DETECT] (Detekce vstupu) (upřednostňovány jsou pouze vstupní signály), [INPUT CHANGE] (Změna vstupu) (INPUT1 a INPUT2 – vstup 1 a vstup 2), [INPUT SELECT] (Volba vstupu), [PICTURE ASPECT] (Poměr stran obrazu) a [BIT RATE] (Přenosová rychlost).

OSD

OSD MENU (Nabídka OSD)	
LANGUAGE (Jazyk)	Nastavení jazyka nabídky na obrazovce (OSD).
ENGLISH (Angličtina)	
DEUTSCH (Němčina)	
FRANÇAIS (Francouzština)	
ITALIANO (Italština)	
ESPAÑOL (Španělština)	
SVENSKA (Švédština)	
РУССКИЙ (Ruština)	
中文	
日本語	
OSD TIME (Čas nabídky OSD)	Po uplynutí určité doby nečinnosti vypne nabídku OSD. Interval lze zvolit v rozsahu 10–240 sekund.
OSD POSITION (Umístění nabídky OSD)	Určuje polohu nabídky na obrazovce (OSD).
UP (Nahoru)	
DOWN (Dolů)	
RIGHT (Doprava)	
LEFT (Doleva)	

OSD MENU (Nabídka OSD)	
INFORMATION OSD (Informace OSD)	Umožňuje vybrat, zda se mají automaticky zobrazovat informace o monitoru, když se zapíná, když je změněn vstup nebo když je změněn aktuální vstupní signál. Tyto informace zahrnují aktuální vstup, zdroj zvuku, poměr stran, rozlišení a obnovovací frekvenci. Pokud ID a IP adresa monitoru nejsou vypnuté (OFF), zobrazují se také. Dobu zobrazení informační obrazovky OSD lze nastavovat mezi 3 a 10 sekundami. Upozorňujeme, že se informační obrazovka OSD zobrazuje také po stisknutí tlačítka DISPLAY (Displej) na dálkovém ovladači. Dálkový ovladač vypnout nelze.
COMMUNICATION INFO (Komunikační informace)	Slouží k nastavení, zda se má zobrazovat [MONITOR ID] (ID monitoru) a [IP ADDRESS] (IP adresa), když je možnost [INFORMATION OSD] (Informační obrazovka OSD) nastavená na [ON] (Zapnuto) nebo když je na dálkovém ovladači stisknuto tlačítko DISPLAY (Displej).
OSD TRANSPARENCY (Průhlednost nabídky OSD)	Slouží k zapnutí částečné průhlednosti nabídky OSD.
OSD ROTATION (Otočení nabídky OSD)	Slouží ke změně orientace nabídky OSD (na šířku / na výšku).
LANDSCAPE (Na šířku)	Nabídka OSD se zobrazí s orientací na šířku.
PORTRAIT (Na výšku)	Nabídka OSD se zobrazí s orientací na výšku. POZNÁMKA: Když je možnost [OSD ROTATION] (Otočení nabídky OSD) nastavená na hodnotu [PORTRAIT] (Na výšku), funkce [CLOSED CAPTION] (Uzavřené titulky) není k dispozici.
KEY GUIDE (Popis tlačítek)	Při zobrazení nabídky OSD umožňuje ukazovat popis tlačítek na monitoru. Popis tlačítek se zobrazuje u tlačítkového ovládacího panelu monitoru, a přestože změníte nastavení OSD POSITION (Pozice nabídky OSD), zůstane na místě. To proto, že ukazuje, kde se nacházejí jednotlivá tlačítka, abyste mohli snadno měnit nastavení, když zrovna nemáte dálkový ovladač po ruce. POZNÁMKA: Tato funkce není dostupná, když je parametr [OSD FLIP] (Převrácení nabídky OSD) nastaven na hodnotu [ON] (Zapnuto).
MEMO (Zápis)	Slouží k zobrazení titulku a zprávy pro MEMO (Zápis), které se nastavují přes server HTTP. Podrobnější informace najdete v části „Nastavení zapsaných informací“ na straně 88.
INPUT NAME (Název vstupu)	Slouží k přejmenování aktuálního vstupu. Je možné nastavit individuální názvy o maximálně 14 znacích včetně mezer. Je možné používat písmena (A–Z), číslice (0–9) a některé symboly.
CLOSED CAPTION (Uzavřené titulky) Pouze vstup VIDEO	Slouží k aktivaci uzavřeného titulkování. POZNÁMKA: Když aktivujete jednu z následujících funkcí, tato funkce se deaktivuje: [MULTI PICTURE MODE] (Režim více obrazů), [TEXT TICKER] (Běžící text), hodnota [PORTRAIT] (Na výšku) u parametru [OSD ROTATION] (Otočení nabídky OSD), [TILE MATRIX] (Složený obraz), [SCREEN SAVER] (Spořič obrazovky), [STILL] (Statický obraz), [POINT ZOOM] (Přiblížení), hodnota [SUPER] (Velmi rychlá) u parametru [INPUT CHANGE] (Změna vstupu).
RESET	Slouží k obnovení následujících funkcí nabídky OSD na výchozí hodnoty: [OSD TIME] (Čas nabídky OSD), [OSD POSITION] (Otočení nabídky OSD), [INFORMATION OSD] (Informace OSD), [OSD TRANSPARENCY] (Průhlednost nabídky OSD), [CLOSED CAPTION] (Uzavřené titulky).

MULTI DISPLAY (Více monitorů)

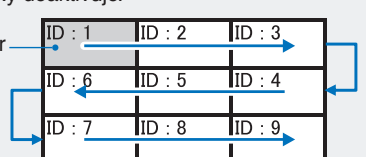
MULTI-DSP MENU (Nabídka více monitorů)	
AUTO TILE MATRIX SETUP (Automatické nastavení složeného obrazu)	<p>Možnost AUTO TILE MATRIX (Automatický složený obraz) automaticky nastavuje složený obraz pro všechny monitory v řetězci, počínaje monitorem hlavním. Na hlavním monitoru zadejte počet monitorů poskládaných vodorovně a svisle a poté vyberte možnost [ACTIVATE] (Aktivovat).</p> <p>Následující nastavení jsou na připojených monitorech konfigurována automaticky: [MONITOR ID] (ID monitoru), [TILE MATRIX] (Složený obraz), [TILE MATRIX MEM] (Paměť složeného obrazu), [INPUT SIGNAL] (Vstupní signál), [VIDEO OUT SETTING] (Nastavení výstupu videa), [DisplayPort] v nabídce [TERMINAL SETTING] (Nastavení konektorů).</p> <p>POZNÁMKA:</p> <ul style="list-style-type: none"> • Funkce [AUTO ID] (Automatické ID) jednotlivým monitorům přiděluje jedinečná ID v řadě za sebou, počínaje ID hlavního monitoru. • K sériovému zapojení monitorů se doporučuje používat rozhraní DisplayPort. • Tato funkce nespouští funkci [AUTO IP] (Automatická IP adresa). Automatické přidělování IP adres všem monitorům lze aktivovat v nabídce [AUTO ID/IP SETTING] (Automatické nastavení ID / IP adresy). • Když v nabídce [SCREEN SAVER] (Spořič obrazovky) zapnete funkci [MOTION] (Pohyb), funkce [TILE MATRIX] (Složený obraz) se automaticky deaktivuje. <p>Příklad instalace prostřednictvím sítě LAN:</p> <p>H MONITORS (Počet sloupců monitorů) 3 V MONITORS (Počet řad monitorů) 3</p> 

MULTI-DSP MENU (Nabídka více monitorů)	
SETTING COPY (Kopie nastavení)	Slouží ze zkopírování některých kategorií nabídky OSD do dalších monitorů, když jsou sériově zapojeny. POZNÁMKA: Při použití této funkce musí být monitory zapojeny sériově pomocí kabelů sítě LAN. Výběr nastavení, která se mají zkopírovat, se obnoví na výchozí hodnoty, jakmile dojde k vypnutí napájení monitoru. Počet monitorů, do nichž lze nastavení zkopírovat, může být omezen na základě kvality použitého kabelu sítě LAN. Další informace naleznete v souboru „Setting copy.pdf“ dostupném na internetových stránkách společnosti NEC.
COPY START (Zahájit kopírování)	Označte a stisknutím tlačítka SET (Nastavit) vyberte každé nastavení, které je třeba zkopírovat do dalších monitorů, případně vyberte možnost [ALL INPUT] (Všechny vstupy). Označením možnosti [YES] (Ano) a stisknutím tlačítka SET (Nastavit) začnete nastavení kopírovat.
ALL INPUT (Všechny vstupy)	Pokud je tato možnost vybrána, jsou zkopírována všechna nastavení vstupních konektorů.
TILE MATRIX (Složený obraz)	Umožňuje rozdělení zobrazovaného obrazu na více obrazovek (až 100) pomocí rozdělovacího zesilovače. Tato možnost slouží k ruční konfiguraci nastavení TILE MATRIX (Složený obraz), která jsou automaticky konfigurována, když je vybrána možnost [AUTO TILE MATRIX SETUP] (Automatické nastavení složeného obrazu). POZNÁMKA: <ul style="list-style-type: none"> Nízké rozlišení není vhodné pro skládání většího počtu monitorů. Bez distribučního zesilovače můžete pracovat s menším počtem obrazovek. Když je funkce [TILE MATRIX] (Složený obraz) aktivní, nejsou k dispozici následující funkce: [MULTI PICTURE MODE] (Režim více obrazů), [TEXT TICKER] (Běžící text) a [CLOSED CAPTION] (Uzavřené titulky) v nabídce OSD a tlačítka STILL (Statický obraz) a POINT ZOOM (Přiblížit) na dálkovém ovladači. Složený obraz se automaticky deaktivuje, když zapnete jednu z následujících funkcí: <ul style="list-style-type: none"> Výběr možnosti [IMAGE FLIP] (Převrácení obrazu) v nabídce [ROTATION] (Otočení) (kromě možnosti [NONE] (Žádné)). Aktivace funkce [MOTION] (Pohyb) v nabídce [SCREEN SAVER] (Spořič obrazovky). Pokud jako nastavení poměru vyberete možnosti [DYNAMIC] (Dynamicky) nebo [ZOOM] (Přiblížit) a je aktivní složený obraz, tyto možnosti budou fungovat jako [FULL] (Úplný) poměr. Když je aktivní složený obraz, změna poměru na [DYNAMIC] (Dynamicky) nebo [ZOOM] (Přiblížit), případně změna úrovně přiblížení na obraz nebude mít vliv. Když je složený obraz deaktivován, veškeré změny nastavení, které byly provedeny, když byl složený obraz aktivní, se neprodleně uplatní. Když je aktivována funkce [TILE MATRIX] (Složený obraz), funkce [POINT ZOOM] (Přiblížit) se automaticky deaktivuje. Podrobnosti najdete v informacích o funkci POINT ZOOM (Přiblížit). Pokud je obsah přehrávače médií přehráván v době, kdy je aktivní funkce [TILE MATRIX] (Složený obraz), může při přehrávání obrazu docházet k prodlevě mezi monitory. Když je vstupním signálem signál HDMI s rozlišením 3840×2160 (60 Hz), funkce [TILE MATRIX] (Složený obraz) není dostupná.
H MONITORS (Displeje vodorovně)	Počet monitorů umístěných vedle sebe.
V MONITORS (Displeje svisle)	Počet monitorů umístěných nad sebou.
POSITION (Pozice)	Vyberte část dlaždicového obrazu, která se má zobrazit na aktuálním monitoru.
TILE COMP (Kompensace složeného obrazu)	Slouží k úpravě obrazu tak, aby byla kompenzována mezera mezi displeji. Pokud je tato funkce aktivována, velikost a pozici zobrazeného obrazu lze upravovat stisknutím tlačítka + nebo - na dálkovém ovladači.
TILE CUT (Ořezání složeného obrazu)	Slouží k výběru části zobrazeného obrazu a jejímu zobrazení na celou obrazovku. Pomocí možností [H MONITORS] (Monitory vodorovně) a [V MONITORS] (Monitory svisle) upravte velikost rámečku a pak vyberte možnost [POSITION] (Pozice) rámečku. Pozici rámečku lze upravovat stisknutím tlačítka + nebo - na dálkovém ovladači.
TILE MATRIX ENABLE (Povolit složený obraz)	Aktivuje složený obraz.
FRAME COMP (Kompensace rámu)	K zobrazenému videu umožňuje přidat zpoždění, aby byly omezeny mezery rámu v řadách monitorů vedle sebe, když je zobrazován pohybující se obsah. POZNÁMKA: <ul style="list-style-type: none"> Pokud zapnete napájení nebo změníte nastavení, obraz může být zkreslený. Pokud je parametr [FRAME COMP] (Kompensace rámu) nastaven na hodnotu [AUTO] (Automaticky) nebo [MANUAL] (Ručně), parametr [V SCAN REVERSE] (Obrácený svislý průchod) nebude dostupný. <div style="text-align: center;"> </div>
NONE (Žádné)	Funkce FRAME COMP (Kompensace rámu) se nepoužívá.
AUTO (Automaticky)	Automaticky nastaví časování obrazu ve svislém směru na všech monitorech.
MANUAL (Ručně)	Nastaví časování obrazu pro jednotlivé monitory.

MULTI-DSP MENU (Nabídka více monitorů)	
V SCAN REVERSE (Obrácené svislé řádkování)	<p>Displeje jsou normálně řádkovány shora dolů. Obrácením směru na střídaných řadách monitorů vedle sebe lze omezit mezery rámu mezi řadami, když je zobrazován pohybující se obsah.</p> <div style="text-align: center;"> </div> <p>POZNÁMKA: Pokud je parametr [V SCAN REVERSE] (Obrácený svislý průchod) nastaven na hodnotu [AUTO] (Automaticky) nebo [MANUAL] (Ručně), parametr [FRAME COMP] (Kompenzace rámu) nebude dostupný.</p>
NONE (Žádné)	Možnost [V SCAN REVERSE] (Obrácený svislý průchod) není dostupná.
AUTO (Automaticky)	Automaticky nastaví směr řádkování vypočteného obrazu na všech monitorech.
MANUAL (Ručně)	Nastaví směr řádkování pro jednotlivé monitory.
NON REVERSE (Neobrácené)	Nastaví normální směr řádkování a zpozdí časování obrazu o 1 snímek.
REVERSE (Obrácené)	Obrácený směr řádkování pro jednotlivé monitory.
TILE MATRIX MEM (Paměť složeného obrazu)	Umožňuje nastavit možnosti složeného obrazu a vybrat, zda mají být nakonfigurovány pro aktuální vstup, nebo všechny vstupy monitoru.
COMMON (Společné)	Veškerá nastavení funkce [TILE MATRIX] (Složený obraz) se uloží ke všem vstupním signálům.
INPUT (Vstup)	Veškerá nastavení funkce [TILE MATRIX] (Složený obraz) se uloží k vybranému vstupnímu signálu.
ID CONTROL (Identifikace monitoru)	Slouží k nastavení ID monitoru či přiřazení monitoru do skupin a umožňuje automaticky přidělovat ID a IP adresy ve skupinách monitorů propojených kabely sítě LAN.
MONITOR ID (ID monitoru)	Slouží k nastavení ID monitoru v rozsahu 1–100. Toto číslo identifikuje konkrétní monitor ve skupině nainstalovaných monitorů. Toto číslo je rovněž používáno dálkovým ovladačem, když je v režimu ID, a to k ovládání konkrétního monitoru ve skupině monitorů. POZNÁMKA: Důrazně doporučujeme, aby bylo monitor možné identifikovat a ovládat individuálně.
GROUP ID (ID skupiny)	Tato funkce přiřadí monitory do skupin, což umožňuje odesílat příkazy do všech monitorů, odeslaný příkaz však provedou jen monitory s odpovídajícím ID skupiny. ID skupiny umožňuje do monitorů určité skupiny odeslat příkaz k provedení. Výhodou je vysokorychlostní souběžná obsluha sériově propojených monitorů. Je vhodné pro situace, kdy je vyžadováno rychlé přepínání vstupů videa nebo konfigurací se složeným obrazem v rámci videostěny. Funkce [GROUP ID] (ID skupiny) se používá jen k ovládání pomocí příkazů přes síť LAN nebo rozhraní RS-232C, které jsou odesílány ze softwaru nebo řídicího systému. Monitory lze přiřadit k jakémukoli z 10 dostupných ID skupiny (označená písmeny A–J). Kódy příkazů monitorů naleznete v dokumentu External_Control.pdf (viz strana 98).
AUTO ID/IP SETTING (Automatické nastavení ID / IP adresy)	Slouží k automatickému nastavení všech ID a/nebo IP adres monitorů v řetězci v síti LAN. Označením možnosti [START] (Spustit) a stisknutím tlačítka SET (Nastavit) na dálkovém ovladači zobrazíte nabídku [AUTO ID/IP SETTING] (Automatické nastavení ID / IP adresy). POZNÁMKA: <ul style="list-style-type: none"> Všechny změny v nabídce [AUTO ID/IP SETTING] (Automatické nastavení ID / IP adresy) je třeba provádět na hlavním monitoru, tedy na prvním monitoru v řetězci v síti LAN. Automatické číslování začíná hlavním monitorem a následujícím monitorům je přidělováno vždy následující číslo v řadě. Když je funkce [AUTO ID/IP SETTING] (Automatické nastavení ID / IP adresy) nebo [AUTO ID/IP RESET] (Automatické obnovení ID / IP adresy) spuštěná, monitor nevypínejte ani nepřepínejte do pohotovostního režimu. Řetězec monitorů v síti LAN nepřerušujte tím, že mezi jednotlivé monitory připojíte jiná síťová zařízení.
SETTING ITEM (Nastavovaná položka)	Slouží k výběru, která funkce má být v řetězci v síti LAN automaticky číslována. Jednotlivá čísla jsou přidělována v řadě za sebou od základních čísel, která se nastavují v této nabídce.
MONITOR ID (ID monitoru)	ID jsou automaticky přidělována všem monitorům v řetězci v síti LAN, počínaje číslem [BASE NUMBER] (Základní číslo). Tato možnost aktuální IP adresy nemění.
IP ADDRESS (IP adresa)	IP adresy jsou automaticky přidělovány všem monitorům v řetězci v síti LAN. První tři oktety jsou nastavovány podle formátu v možnosti [BASE ADDRESS] (Základní adresa) a čtvrtý oktet je nastavován podle možnosti [BASE NUMBER] (Základní číslo) a každému následujícímu monitoru v řetězci v síti LAN je přidělováno následující číslo v řadě. Tato možnost aktuální ID monitorů nemění.
ID and IP (ID a IP)	ID monitoru i IP adresa jsou přidělovány všem monitorům v řetězci v síti LAN, počínaje od možnosti [BASE NUMBER] (Základní číslo) a [BASE ADDRESS] (Základní adresa).

MULTI-DSP MENU (Nabídka více monitorů)	
BASE NUMBER (Základní číslo)	<p>Slouží k nastavení výchozího čísla ID monitoru a/nebo IP adresy.</p> <p>Jedná se o číslo, které je přiděleno hlavnímu monitoru. Jednotlivým monitorům v řetězci v síti LAN jsou automaticky přidělována po sobě jdoucí čísla, a to jedno po druhém a počínaje tímto číslem.</p> <p>Při používání funkce AUTO ID (Automatické ID):</p> <ul style="list-style-type: none"> - Čísla monitorů mohou být mezi 1–100. Hlavní monitor však musí mít počáteční číslo tak nízké, aby bylo možné přidělit čísla všem monitorům v řetězci v síti LAN. Automaticky jsou přidělována čísla 1 až 100. Pokud je například v řetězci v síti LAN 20 monitorů, BASE NUMBER (Základní číslo) musí být 80 nebo nižší. <p>Při používání funkce AUTO IP (Automatická IP adresa):</p> <ul style="list-style-type: none"> - Jedná se o čtvrtý oktet v IP adrese. Oktety jedna až tři se nastavují v možnosti BASE ADDRESS (Základní adresa). BASE NUMBER (Základní číslo) je automaticky přidělováno hlavnímu monitoru a následně je po jednom přidělováno všem dalším monitorům až po konec řetězce v síti LAN. - Pokud je k síti připojený hlavní monitor, před spuštěním funkce AUTO IP (Automatická IP adresa) zkontrolujte, zda nedochází k žádným konfliktům IP adres. <p>Při používání funkce IP and ID (IP a ID):</p> <ul style="list-style-type: none"> - BASE NUMBER (Základní číslo) je výchozí číslo pro ID monitoru i čtvrtý oktet IP adresy. Pokud tedy bude hlavní monitor připojen k síti a na čísla, které je dostatečně nízké, aby bylo možné zahájit automatické přidělování ID, není k dispozici blok IP adres, doporučujeme namísto funkce IP and ID (IP a ID) samostatně spustit funkce AUTO ID (Automatické ID) a AUTO IP (Automatická IP adresa).
BASE ADDRESS (Základní adresa)	<p>Slouží k nastavení prvního až třetího oktetu IP adresy, které jsou automatickým číslováním přidělovány. Pokud je hlavní monitor připojený k síti, hodnoty v těchto polích musí odpovídat IP adresám v síti, aby byly monitory přes síť LAN dostupné (například 192.168.0 nebo 10.0.0.).</p> <p>Čtvrtý oktet se nastavuje jako BASE NUMBER (Základní číslo), které je přidělováno po jednom počínaje hlavním monitorem.</p> <p>POZNÁMKA: [BASE ADDRESS] (Základní adresa) je k dispozici pouze v případě, že je pro funkci [SETTING ITEM] (Položka nastavení) vybrána možnost [IP ADDRESS] (IP adresa) nebo [ID and IP] (ID a IP).</p>
ID/IP SETTING START (Zahájení nastavení ID/IP)	<p>Označením možnosti YES (Ano) a stisknutím tlačítka SET (Nastavit) na dálkovém ovladači aktivujete automatické číslování, které před svým spuštěním nejprve zjistí počet monitorů připojených v řetězci v síti LAN.</p>
DETECTED MONITORS (Detekované monitory)	<p>Zobrazuje počet zjištěných monitorů, které jsou připojené v řetězci v síti LAN. Pokud je tento počet správný, označte možnost CONTINUE (Pokračovat) a stisknutím tlačítka SET (Nastavit) na dálkovém ovladači zahajte automatické číslování.</p> <p>Pokud počet monitorů správný není, zkontrolujte, zda jsou všechny monitory zapnuté a propojené kabelem sítě LAN. Poté označte možnost RETRY (Opakovat) a stisknutím tlačítka SET znovu spusťte zjišťování monitorů.</p> <p>Po dokončení činnosti funkce [AUTO ID/IP SETTING] (Automatické nastavení ID / IP adresy) se na obrazovce zobrazí stav FINISH! (Dokončeno).</p> <p>POZNÁMKA: Když je funkce [AUTO ID/IP SETTING] (Automatické nastavení ID / IP adresy) spuštěná, monitor nevyplíne ani nepřepíne do pohotovostního režimu.</p>
AUTO ID/IP RESET (Obnovení automatického nastavení ID/IP)	<p>Slouží k obnovení všech ID a/nebo IP adres monitorů v řetězci v síti LAN. Označením možnosti [START] (Spustit) a stisknutím tlačítka SET (Nastavit) na dálkovém ovladači zobrazíte nabídku [AUTO ID/IP RESET] (Automatické obnovení ID / IP adresy).</p>
RESET ITEM (Obnovovaná položka)	<p>Vyberte, která položka se má na všech monitorech v řetězci v síti LAN obnovit.</p>
ID/IP RESET START (Zahájení obnovení ID/IP)	<p>Označte možnost YES (Ano) a stisknutím tlačítka SET (Nastavit) resetujete vybranou položku [RESET ITEM] (Položka k obnovení).</p> <p>Možnost [MONITOR ID] (ID monitoru) změní všechna ID monitorů na 1 (výchozí nastavení).</p> <p>Možnost [IP ADDRESS] (IP adresa) změní všechny IP adresy monitorů zpět na předchozí nastavení.</p> <p>Možnost [ID and IP] (ID a IP) obnoví ID i IP adresy monitorů.</p>
DETECTED MONITORS (Detekované monitory)	<p>Zobrazí počet detekovaných monitorů.</p>
COMMAND TRANSFER (Předání příkazu)	<p>Když je vybrána možnost [ON] (Zapnuto), příkazy odesílané do hlavního monitoru jsou předávány do ostatních monitorů v řetězci v síti LAN.</p>
RESET	<p>Slouží k obnovení všech nastavení nabídky MULTI DISPLAY (Více monitorů) na výchozí hodnoty.</p>

DISPLAY PROTECTION (Ochrana monitoru)

PROTECT MENU (Nabídka ochrany)	
POWER SAVE (Úsporný režim)	<p>Po uplynutí určité doby, kdy není zjištěn žádný vstupní signál nebo kdy došlo k výpadku signálu, přepne monitor do úsporného režimu (režimu nízké spotřeby). Když je monitor v režimu nízké spotřeby, LED kontrolka napájení změní barvu. Viz tabulka chování LED kontrolky napájení (viz strana 93).</p> <p>Informace o spotřebě naleznete v části s technickými údaji o monitoru („UN552“ na straně 96 a „UN552V“ na straně 97).</p> <p>POZNÁMKA:</p> <ul style="list-style-type: none"> • Když je monitor připojený k počítači, grafický adaptér počítače mu může neustále předávat digitální data, přestože na obrazovce nic není. Pokud k tomu dojde, monitor se do pohotovostního režimu nepřepne. • Funkce [POWER SAVE] (Úsporný režim) se deaktivuje, když je v nabídce SCHEDULE (Plánovač) zapnuta možnost [AUTO OFF] (Automatické vypnutí) nebo když je v nabídce CONTROL (Ovládání) v části [AUTO DIMMING] (Automatické stmívání) zapnuta možnost [HUMAN SENSING] (Lidské čidlo)*1. • Když je k portu HDMI OUT (Výstup HDMI) připojený nějaký kabel, tato funkce není k dispozici.
AUTO POWER SAVE TIME SETTING (Nastavení času automatického přepnutí do úsporného režimu)	Slouží k nastavení doby, po kterou má monitor čekat na vstupní signál, než se přepne do úsporného režimu.
POWER SAVE MESSAGE (Zpráva úsporného režimu)	Když se monitor přepíná do režimu nízké spotřeby, tato funkce na to upozorňuje zprávou.
FAN CONTROL (Řízení ventilátoru)	<p>Když je vybrána možnost [AUTO] (Automaticky), ventilátory se zapínají jen v případě, že vnitřní teplota dosáhne teploty nastavené pro jedno z čidel v této nabídce. Až se monitor ochladí, ventilátory se automaticky zastaví. Je-li vybrána možnost [ON] (Zapnuto), ventilátory nepřetržitě běží. Ventilátory nelze ručně vypnout.</p> <p>V nastavení [FAN SPEED] (Otáčky ventilátorů) lze vybírat z možností LOW (Nízké) a HIGH (Vysoké).</p> <p>Pomocí tlačítek + a - na dálkovém ovladači můžete nastavit maximální vnitřní teplotu monitoru, při které se mají ventilátory spustit, když je vybrána možnost [AUTO] (Automaticky).</p>
HEAT STATUS (Teplota)	Informuje o aktuálním stavu ventilátoru, podsvícení a snímačů teploty.
SCREEN SAVER (Spořič obrazovky)	<p>Používání funkce [SCREEN SAVER] (Spořič obrazovky) snižuje riziko vzniku dosvitu.</p> <p>POZNÁMKA:</p> <ul style="list-style-type: none"> • Po spuštění spořiče obrazovky se poměr stran obrazu změnil na [FULL] (Úplný). Po vypnutí spořiče obrazovky se obnoví aktuální nastavení [ASPECT] (Poměr). • Spořič obrazovky nelze vybrat pro vstup signálu o rozlišení 3 840 x 2 160 při 60 Hz. • Když je možnost [MOTION] (Pohyb) nastavená na [ON] (Zapnuto), nejsou k dispozici následující funkce: [MULTI PICTURE MODE] (Režim více obrazů), [TEXT TICKER] (Běžící text), [IMAGE FLIP] (Převrácení obrazu) (kromě možnosti [NONE] (Žádné)), [TILE MATRIX] (Složený obraz), [CLOSED CAPTION] (Uzavřené titulky), [STILL] (Statický obraz), [POINT ZOOM] (Přiblížit).
GAMMA ² (Hodnota gama)	Slouží k přepnutí na hodnotu gama, která omezuje dosvit obrazu.
BACKLIGHT ² (Podsvícení)	<p>Když je vybrána možnost [ON] (Zapnuto), snižuje jas podsvícení.</p> <p>POZNÁMKA: Tuto funkci nezapínejte, pokud je v nastavení ROOM LIGHT SENSING (Snímání osvětlení místnosti) vybrána možnost MODE1 (Režim 1) nebo MODE2 (Režim 2).</p>
MOTION ³ (Pohyb)	<p>V přednastaveném intervalu mírně zvětší obraz na obrazovce na přednastavenou úroveň přiblížení a pak obrazem pohne do čtyř směrů (nahoru, dolů, doprava, doleva). Pomocí tlačítek + a - na dálkovém ovladači nastavte čas na posuvníku [INTERVAL] (Interval) a procento přiblížení na posuvníku [ZOOM] (Přiblížit).</p> <p>POZNÁMKA: Když je parametr [HDMI] v části [TERMINAL SETTINGS] (Nastavení konektorů) nastaven na hodnotu [MODE2] (Režim 2), tato funkce není dostupná.</p>
SIDE BORDER COLOR (Barva okrajů)	<p>Slouží k nastavení barvy ohraničení, která informují, že se obraz nevejde na celou obrazovku.</p> <p>Tato ohraničení se například ukazují, když se zobrazuje obraz 4 : 3, když je v režimu Multi-Picture Mode (Režim více obrazů) zapnutá funkce Picture-By-Picture (Zobrazení vedle sebe) a dva vstupy nezaberou celou obrazovku, když přehrávač médií přehrává obrázky nebo videa atd.</p> <p>Stisknutím tlačítka + ohraničení zesvětlíte. Úroveň zesvětlení lze zvyšovat, dokud ohraničení není zcela bílé.</p> <p>Stisknutím tlačítka - ohraničení ztmavíte. Úroveň ztmavení lze snižovat, dokud ohraničení není zcela černé.</p> <p>POZNÁMKA: Tímto krokem lze také změnit barvu pozadí v okně prezentace.</p>

*1: Tato funkce je k dispozici pouze při připojení k volitelné ovládací jednotce.

*2: Pokud je parametr [SPECTRAVIEW ENGINE] (Modul SpectraView) nastaven na hodnotu [ON] (Zapnuto), tato funkce se zobrazí zašedle.

*3: Pokud jako vstup signálu zvolíte možnost [OPTION] (Volitelný doplněk), bude tato funkce záviset na tom, jaká deska pro volitelné doplňky je v monitoru nainstalována.

PROTECT MENU (Nabídka ochrany)	
POWER ON DELAY (Zpoždění zapnutí)	Umožňuje zpozdřit zapnutí monitoru o určitou dobu, když je stisknuto tlačítko POWER ON (Zapnout).
DELAY TIME (Čas prodlevy)	Toto zpoždění lze nastavit v rozmezí 0–50 sekund.
LINK TO ID (Propojit s ID)	Slouží k propojení možnosti [DELAY TIME] (Doba zpoždění) s ID monitoru. Pomáhá to předcházet přepětím, k nimž může dojít, když je současně zapnuta celá skupina monitorů. Čím je ID monitoru vyšší, tím je zpoždění před zapnutím monitoru delší. Pokud má monitor například ID 20 a možnost [DELAY TIME] (Doba zpoždění) je nastavená na 5 sekund, monitor se zapne 95 sekund od stisknutí tlačítka POWER ON (Zapnout). Tímto postupem lze 19 ve skupině nainstalovaných monitorů zapínat v 5sekundových intervalech po sobě. POZNÁMKA: Pokud je možnost [DELAY TIME] (Doba zpoždění) nastavená na 0 sekund, funkce [LINK TO ID] (Připojit k ID) žádné odložené zpoždění mít nebude. Chcete-li zapínání zpozdřit, je třeba nastavit dobu zpoždění o délce aspoň 1 sekundy.
ALERT MAIL (E-mail s upozorněním)	Když je nastavena možnost [ON] (Zapnuto) a monitor je připojený k síti, při výskytu chyby vám monitor může poslat e-mailové upozornění. Nastavení e-mailu je třeba nakonfigurovat v nastaveních serveru HTTP na monitoru, a to v části ALERT EMAIL (E-mailové upozornění). Viz strana 85 .
INTELLI. WIRELESS DATA (Inteligentní bezdrátová data)	Umožňuje bezdrátové ovládání monitoru mobilním zařízením s Androidem. Nastavením hodnoty [ON] (Zapnuto) aktivujete funkci [INTELLIGENT WIRELESS DATA] (Inteligentní bezdrátová data) (viz strana 88). Použití této funkce vyžaduje zadání hesla.
RESET	Slouží k obnovení všech nastavení parametrů v nabídce [DISPLAY PROTECTION] (Ochrana monitoru) na výchozí hodnoty s výjimkou parametrů [POWER ON DELAY] (Prodleva zapnutí) a [INTELLI.WIRELESS DATA] (Inteligentní bezdrátová data).

CONTROL (Ovládací prvek)

CONTROL MENU (Ovládací nabídka)	
NETWORK INFORMATION (Informace o síti)	Zobrazí aktuální síťová nastavení.
Síť LAN	Umožňuje konfigurovat síťová nastavení monitoru buď automaticky, nebo ručně. POZNÁMKA: Změny nastavení sítě LAN se projeví s několikasekundovým zpožděním.
IP SETTING (Nastavení IP adresy)	Když je vybrána možnost [AUTO] (Automaticky), IP adresa je automaticky přidělována serverem DHCP Když je vybrána možnost [MANUAL] (Ručně), síťová nastavení je nutné zadat ručně. Příslušné informace vám sdělí správce sítě. POZNÁMKA: Pokud je parametr [IP SETTING] (Nastavení IP adresy) nastaven na hodnotu [AUTO] (Automaticky), obraťte se ohledně IP adresy na správce vaší sítě.
IP ADDRESS (IP adresa)	Je-li v nastavení [IP SETTING] (Nastavení IP adresy) nastavena možnost [MANUAL] (Ručně), pro monitor připojený k síti nastavte IP adresu.
SUBNET MASK (Maska podsítě)	Je-li v nastavení [IP SETTING] (Nastavení IP adresy) nastavena možnost [MANUAL] (Ručně), pro monitor připojený k síti nastavte masku podsítě.
DEFAULT GATEWAY (Výchozí brána)	Je-li v nastavení [IP SETTING] (Nastavení IP adresy) nastavena možnost [MANUAL] (Ručně), pro monitor připojený k síti nastavte výchozí bránu. POZNÁMKA: Zadáním hodnoty [0.0.0.0] nastavení odstraní.
DNS	Slouží k nastavení IP adresy serveru DNS. [AUTO] (Automaticky): Připojený server DNS automaticky monitoru přidělí IP adresu. [MANUAL] (Ručně): IP adresu serveru DNS připojeného k monitoru zadejte ručně. POZNÁMKA: Pokud je parametr [DNS] nastaven na hodnotu [AUTO] (Automaticky), obraťte se ohledně IP adresy na správce vaší sítě.
DNS PRIMARY (Primární server DNS)	Zadejte primární server DNS sítě, k níž je monitor připojen. POZNÁMKA: Zadáním hodnoty [0.0.0.0] nastavení odstraní.
DNS SECONDARY (Sekundární server DNS)	Zadejte sekundární server DNS sítě, k níž je monitor připojen. POZNÁMKA: Zadáním hodnoty [0.0.0.0] nastavení odstraní.
CHANGE PASSWORD (Změnit heslo)	Slouží ke změně bezpečnostního hesla. POZNÁMKA: Výchozí nastavení hesla je [0000].

CONTROL MENU (Ovládací nabídka)	
SECURITY (Zabezpečení)	Vyžaduje zadání hesla, jinak monitor nebude možné používat. POZNÁMKA: Tato funkce slouží k omezení zobrazování na tomto monitoru. Nejedná se o zabezpečení ve smyslu ochrany před viry, které mohou být do monitoru přeneseny z připojených externích zařízení nebo signálních vstupů.
PASSWORD (Heslo)	Chcete-li nastavení v této nabídce změnit, zadejte aktuální heslo. Výchozí heslo je 0000.
SECURE MODE (Režim zabezpečení)	Slouží k výběru, když je třeba k používání monitoru zadat heslo.
OFF (Vypnuto)	K zapnutí ani ovládání monitoru není heslo vyžadováno.
START-UP LOCK (Zámek při spuštění)	Heslo je nutné zadat při zapnutí monitoru.
CONTROL LOCK (Zámek ovládání)	Heslo je nutné zadat při stisknutí tlačítka na ovládacím panelu monitoru nebo dálkovém ovladači.
BOTH LOCK (Oba zámky)	Heslo je nutné zadat při zapnutí monitoru i jeho ovládání přes ovládací panel nebo dálkový ovladač.
IR LOCK SETTINGS (Nastavení zámku infračerveného signálu)	Deaktivuje ovládání monitoru pomocí bezdrátového dálkového ovladače. Pokud je vybrána možnost [ACTIVATE] (Aktivovat), jsou aktivována všechna nastavení. POZNÁMKA: <ul style="list-style-type: none"> • Funkce [IR LOCK SETTINGS] (Nastavení zámku infračerveného signálu) je určena pouze pro tlačítka na dálkovém ovladači. Tato funkce neblokuje přístup k tlačítkům monitoru. • Do běžného režimu se vrátíte podržením tlačítka DISPLAY (Zobrazení) na dálkovém ovladači alespoň na 5 sekund.
MODE SELECT (Výběr režimu)	Slouží k výběru režimu [UNLOCK] (Odblokovat), [ALL LOCK] (Zablokovat vše) nebo [CUSTOM LOCK] (Vlastní blokování).
UNLOCK (Odblokovat)	Všechna tlačítka na dálkovém ovladači lze normálně používat.
ALL LOCK (Zablokovat vše)	Zamkne všechna tlačítka dálkového ovladače.
CUSTOM LOCK (Vlastní blokování)	Všechna tlačítka dálkového ovladače budou zamčená, až na následující tlačítka, pro která lze individuálně nastavit, zda mají být zamčená, či odemčená. <p>POWER (Napájení): Když vyberete možnost [UNLOCK] (Odemknout), budete moci používat tlačítko POWER (Vypínač), i když je infračervený dálkový ovladač zamčený. Výběrem možnosti [LOCK] (Zamknout) tlačítko zamknete.</p> <p>VOLUME (Hlasitost): Když vyberete možnost [UNLOCK] (Odemknout), hlasitost budete moci ovládat tlačítkem VOL +/-, i když je infračervený dálkový ovladač zamčený. Hlasitost lze měnit pouze v rozsahu nastaveném pro možnosti MIN VOL (Minimální hlasitost) a MAX VOL (Maximální hlasitost). Výběrem možnosti [LOCK] (Zamknout) zabráníte změnám hlasitosti. Když aktivujete zámek hlasitosti, hlasitost monitoru se automaticky změní na hodnotu MIN VOL (Minimální hlasitost).</p> <p>MIN VOL (Minimální hlasitost) a MAX VOL (Maximální hlasitost): Tlačítka hlasitosti se odemknou a hlasitost lze měnit pouze v nastaveném rozsahu MIN a MAX. Tato funkce vyžaduje, aby byla funkce VOLUME (Hlasitost) nastavena na možnost [UNLOCK] (Odemknout).</p> <p>INPUT (Vstup): Vyberte možnost [UNLOCK] (Odemknout) a poté vyberte až 3 vstupní tlačítka, která mají zůstat odemčená. Výběrem možnosti [LOCK] (Zamknout) zamknete všechna vstupní tlačítka.</p> <p>CHANNEL (Kanál): Když vyberete možnost [UNLOCK] (Odemknout), tlačítkem CH/ZOOM +/- budete moci přepínat kanály, i když je infračervený dálkový ovladač zamčený. Výběrem možnosti [LOCK] (Zamknout) tato tlačítka zamknete.</p> <p>ACTIVATE/DEACTIVATE (Aktivovat/deaktivovat): Výběrem možnosti [ACTIVATE] (Aktivovat) aktivujete všechna nastavení. Chcete-li obnovit normální činnost, podržte tlačítko DISPLAY (Displej) stisknuté déle než 5 sekund.</p>

CONTROL MENU (Ovládací nabídka)	
KEY LOCK SETTINGS (Nastavení blokování ovládacího panelu)	Deaktivuje ovládání monitoru pomocí tlačítek na monitoru. Pokud je vybrána možnost [ACTIVATE] (Aktivovat), aktivují se všechna nastavení. POZNÁMKA: <ul style="list-style-type: none"> • Funkce [KEY LOCK SETTINGS] (Nastavení blokování ovládacího panelu) je určena pouze pro tlačítka na monitoru. Tato funkce neblokuje přístup k tlačítkům dálkového ovladače. • Funkci blokování ovládacího panelu aktivujete současným podržením tlačítek ▲ a ▼ po dobu 3 sekund. Původní režim obnovíte současným podržením tlačítek ▲ a ▼ po dobu 3 sekund.
MODE SELECT (Výběr režimu)	Slouží k výběru režimu [UNLOCK] (Odblokovat), [ALL LOCK] (Zablokovat vše) nebo [CUSTOM LOCK] (Vlastní blokování).
UNLOCK (Odblokovat)	Všechna tlačítka se odblokují.
ALL LOCK (Zablokovat vše)	Zamyká všechna tlačítka na ovládacím panelu monitoru.
CUSTOM LOCK (Vlastní blokování)	Všechna tlačítka dálkového ovladače budou zamčená, až na následující tlačítka, pro která lze individuálně nastavit, zda mají být zamčená, či odemčená. POWER (Napájení): Když vyberete možnost [UNLOCK] (Odemknout), budete moci používat tlačítko POWER (Vypínač), i když je infračervený dálkový ovladač zamčený. Výběrem možnosti [LOCK] (Zamknout) tlačítko zamknete. VOLUME (Hlasitost): Když vyberete možnost [UNLOCK] (Odemknout), hlasitost budete moci ovládat tlačítkem VOL +/-, i když je infračervený dálkový ovladač zamčený. Hlasitost lze měnit pouze v rozsahu nastaveném pro možnosti MIN VOL (Minimální hlasitost) a MAX VOL (Maximální hlasitost). Výběrem možnosti [LOCK] (Zamknout) zabráníte změnám hlasitosti. Když aktivujete zámek hlasitosti, hlasitost monitoru se automaticky změní na hodnotu MIN VOL (Minimální hlasitost). MIN VOL (Minimální hlasitost) a MAX VOL (Maximální hlasitost): Tlačítka hlasitosti se odemknou a hlasitost lze měnit pouze v nastaveném rozsahu MIN a MAX. Tato funkce vyžaduje, aby byla funkce VOLUME (Hlasitost) nastavena na možnost [UNLOCK] (Odemknout). INPUT (Vstup): Vyberte možnost [UNLOCK] (Odemknout) a poté vyberte až 3 vstupní tlačítka, která mají zůstat odemčená. Výběrem možnosti LOCK (Zamknout) zamknete všechna vstupní tlačítka. CHANNEL (Kanál): Když vyberete možnost [UNLOCK] (Odemknout), tlačítkem CH/ZOOM +/- budete moci přepínat kanály, i když je infračervený dálkový ovladač zamčený. Výběrem možnosti [LOCK] (Zamknout) tato tlačítka zamknete. ACTIVATE/DEACTIVATE (Aktivovat/deaktivovat): Výběrem možnosti [ACTIVATE] (Aktivovat) aktivujete všechna nastavení. Chcete-li obnovit normální činnost, podržte tlačítko DISPLAY (Displej) stisknuté déle než 3 sekund.
DDC/CI Pouze vstupy DisplayPort2, DVI, VGA (RGB)	ENABLE/DISABLE (Zapnout/Vypnout): Slouží k zapnutí ([ON]) nebo vypnutí ([OFF]) obousměrné komunikace a ovládání monitoru.
PING (Odezva)	Slouží k ověření úspěšného navázání spojení se sítí na základě komunikace s přednastavenou IP adresou.
IP ADDRESS (IP adresa)	Slouží k nastavení IP adresy, na kterou bude odeslán příkaz [PING].
EXECUTE (Provést)	Slouží k ověření skutečnosti, zda ze zadané IP adresy přijde odpověď na příkaz [PING].
IP ADDRESS RESET (Reset IP adresy)	Slouží k obnovení nastavení [IP ADDRESS SETTINGS] (Nastavení IP adresy).
AUTO DIMMING (Automatické ztmavení)	Upraví podsvícení monitoru LCD automaticky v závislosti na okolním osvětlení.
AUTO BRIGHTNESS ^{*2} (Automatický jas) Pouze vstupy DVI, DisplayPort1, DisplayPort2, VGA (RGB), MP OPTION ^{*3} (Volitelný doplněk)	Nastavuje jas obrazu vzhledem ke vstupnímu signálu. POZNÁMKA: Tuto funkci nepoužívejte, pokud je parametr [ROOM LIGHT SENSING] (Snímání osvětlení místnosti) nastaven na jinou hodnotu než [OFF] (Vypnuto).
BACKLIGHT DIMMING ^{*2} (Ztlumení podsvícení)	Podle vstupního signálu automaticky upraví každý ze svazků podsvícení monitoru nezávisle. POZNÁMKA: Je-li parametr [AUTO BRIGHTNESS] (Automatický jas) nastaven na hodnotu [MODE 2] (Režim 2), tato funkce není dostupná.

*2: Tato funkce je k dispozici pouze při připojení k volitelné jednotce čidla.

*3: Pokud jako vstup signálu zvolíte možnost [OPTION] (Volitelný doplněk), bude tato funkce záviset na tom, jaká deska pro volitelné doplňky je v monitoru nainstalována.

CONTROL MENU (Ovládací nabídka)

<p>ROOM LIGHT SENSING^{1, 2} (Snímání osvětlení místnosti)</p>	<p>Podsvícení monitoru lze v závislosti na světelných podmínkách v místnosti zvýšit nebo snížit. Pokud je místnost jasně osvětlená, jas displeje se zvýší. Pokud je místnost tmavá, jas displeje se sníží. Tato funkce šetří zrak uživatele, který bývá nadměrně namáhán, pokud je jas příliš vysoký.</p> <p>Nastavení parametru [AMBIENT] (Okolní osvětlení):</p> <p>[ROOM LIGHT SENSING] (Snímání osvětlení místnosti) v nabídce OSD, zvolte hodnotu [MODE1] (Režim 1) nebo [MODE2] (Režim 2) a v každém režimu nastavte hodnoty [MAX LIMIT] (Maximální limit), [IN BRIGHT] (Na světle) a [IN DARK] (Ve tmě).</p> <p>MAX LIMIT (Maximální limit): Slouží k nastavení maximální úrovně podsvícení.</p> <p>IN BRIGHT (Jasný vstup): Slouží k nastavení maximální úrovně, na kterou se intenzita posvícení může zvýšit, když je intenzita okolního světla vysoká.</p> <p>IN DARK (Tmavý vstup): Slouží k nastavení minimální úrovně, na kterou se intenzita posvícení může snížit, když je intenzita okolního světla nízká.</p> <p>Po aktivaci funkce [ROOM LIGHT SENSING] (Snímání osvětlení místnosti) se bude podsvícení obrazu automaticky přizpůsobovat aktuálním světelným podmínkám v místnosti (viz následující obrázek).</p> <div data-bbox="459 622 1436 1003" data-label="Figure"> <p>Úroveň nastavení BACKLIGHT (Podsvícení) určená k použití, pokud je intenzita světla v místnosti nízká.</p> <p>Úroveň nastavení BACKLIGHT (Podsvícení) určená k použití, pokud je intenzita světla v místnosti vysoká.</p> <p>Rozsah nastavení BACKLIGHT (Podsvícení)</p> <p>Rozsah hodnoty BACKLIGHT (Podsvícení) při nastavení MAX LIMIT (Maximální limit).</p> <p>Nastavení od výrobce 100%</p> <p>0%</p> <p>IN DARK (Tmavý vstup) IN BRIGHT (Jasný vstup)</p> <p>Světelné podmínky místnosti</p> <p>Dolní mez jasu Horní mez jasu</p> <p>..... Hodnota podsvícení obrazovky režimu MODE1 (Režim1)</p> <p>————— Hodnota podsvícení obrazovky režimu MODE2 (Režim2)</p> </div> <p>MAX LIMIT (Maximální limit): Úroveň nastavení BACKLIGHT (Podsvícení) bude omezena na nastavenou úroveň.</p> <p>IN DARK (Ve tmě): Úroveň nastavení BACKLIGHT (Podsvícení) určená k použití, pokud je intenzita světla v místnosti nízká.</p> <p>IN BRIGHT (Na světle): Úroveň nastavení BACKLIGHT (Podsvícení) určená k použití, pokud je intenzita světla v místnosti vysoká.</p> <p>POZNÁMKA: • Když je aktivována funkce [ROOM LIGHT SENSING] (Snímání osvětlení místnosti), parametry [BACKLIGHT] (Podsvícení), [AUTO BRIGHTNESS] (Automatický jas) a [BACKLIGHT] (Podsvícení) v části [SCREEN SAVER] (Spořič obrazovky) jsou deaktivovány.</p> <ul style="list-style-type: none"> • Tuto funkci nepoužívejte, pokud je parametr [AUTO BRIGHTNESS] (Automatický jas) nastaven na jinou hodnotu než [OFF] (Vypnuto). • Když je nastavená funkce [ROOM LIGHT SENSING] (Snímání osvětlení místnosti), snímač osvětlení místnosti nezakrývejte. Funkce [ROOM LIGHT SENSING] (Snímání osvětlení místnosti) se aktivuje, když je nastavena na možnost [MODE1] (Režim 1) nebo [MODE2] (Režim 2).
<p>HUMAN SENSING² (Detekce osob)</p>	<p>Automaticky upravuje úroveň podsvícení a hlasitosti podle toho, jestli je před monitorem zjištěna nějaká osoba.</p> <p>POZNÁMKA: Když je nastavena možnost [INPUT DETECT] (Detekce vstupu), funkce HUMAN SENSING (Lidské čidlo) se automaticky vypne.</p> <p>Možnost [POWER SAVE] (Úsporný režim) je neaktivní, když je v nastavení HUMAN SENSING (Lidské čidlo) vybrána možnost [AUTO OFF] (Automatické vypnutí) nebo [CUSTOM] (Vlastní).</p>
<p>DISABLE</p>	<p>Funkce lidského čidla je vypnutá.</p>
<p>AUTO OFF (Automatické vypnutí)</p>	<p>Když po dobu nastavenou v možnosti [WAITING TIME] (Čekací doba) není před monitorem zjištěna žádná osoba, podsvícení monitoru se automaticky vypne a hlasitost se ztlumí.</p> <p>Pokud se osoba znovu přiblíží k počítači, monitor se automaticky přepne zpět do normálního režimu.</p>
<p>CUSTOM (Vlastní)</p>	<p>Když po dobu nastavenou v možnosti [WAITING TIME] (Čekací doba) není před monitorem zjištěna žádná osoba, nastavení podsvícení a hlasitosti monitoru se automaticky přepnou na hodnoty možnosti [BACKLIGHT] (Podsvícení) a [VOLUME] (Hlasitost).</p> <p>Pokud se osoba k monitoru opět přiblíží, monitor se automaticky přepne zpět na normální nastavení podsvícení a hlasitosti a zobrazí vstupní signál zvolený v nastavení INPUT SELECT (Volba vstupu).</p>
<p>POWER INDICATOR (Indikátor napájení)</p>	
<p>POWER INDICATOR (Indikátor napájení)</p>	<p>Slouží k vypnutí ([OFF]) nebo zapnutí ([ON]) LED kontrolky, která oznamuje, že je monitor zapnutý a v aktivním režimu. Když je vybrána možnost [OFF] (Vypnuto), LED kontrolka napájení monitoru svítit nebude.</p>
<p>SCHEDULE INDICATOR (Indikátor plánu)</p>	<p>Slouží k vypnutí ([OFF]) nebo zapnutí ([ON]) LED kontrolky, která oznamuje, že monitor je v činnosti podle plánu nastaveného v nabídce [SCHEDULE SETTINGS] (Nastavení plánu). Když je vybrána možnost [OFF] (Vypnuto), tato kontrolka při spuštěném plánu svítit nebude.</p>

*1: Pokud je parametr [SPECTRAVIEW ENGINE] (Modul SpectraView) nastaven na hodnotu [ON] (Zapnuto), tato funkce se zobrazí zašedle.

*2: Tato funkce je k dispozici pouze při připojení k volitelné jednotce čidla.

CONTROL MENU (Ovládací nabídka)	
<p>NETWORK FUNCTIONS (Síťové funkce)</p>	<p>Slouží k individuální aktivaci/deaktivaci síťových komponent pro tyto funkce monitoru:</p> <p>DISPLAY (Zobrazení): Slouží k aktivaci/deaktivaci síťové funkce pro ovládání monitoru na dálku. Když je parametr deaktivován, nebudou fungovat tyto funkce: Externí ovládání, e-mail, funkce sériového zapojení, server HTTP SNMP Crestron, AMX, PJLink. POZNÁMKA: Pokud deaktivujete parametr DISPLAY (Zobrazení), ovládání monitoru v konfiguraci sériového zapojení nebude dostupné. Před deaktivací si promyslete důsledky tohoto kroku pro sestavu více monitorů.</p> <p>COMPUTE MODULE (Výpočetní modul): Slouží k aktivaci/deaktivaci síťové funkce pouze pro rozhraní Compute Module Interface Board.</p> <p>MEDIA PLAYER (Přehrávač médií): Slouží k aktivaci/deaktivaci síťové funkce pouze pro přehrávač médií. Když je parametr deaktivován, nebudou fungovat tyto funkce: [SHARED FOLDER SETTINGS] (Nastavení sdílené složky) a [SHARED SD CARD SETTINGS] (Nastavení sdílené karty SD). Pod položkou APPLY (Použit) označte možnost YES (Ano) a stisknutím tlačítka SET/POINT ZOOM (Nastavit/přiblížení) uložte vybrané nastavení. Pokud nestisknete tlačítko SET/POINT ZOOM (Nastavit/přiblížení), když je označena možnost [YES] (Ano), nastavení se neuloží. POZNÁMKA: Aby bylo možné aktualizovat verzi firmwaru přes síť, musí být aktivovány parametry [DISPLAY] (Zobrazení) a [MEDIA PLAYER] (Přehrávač médií).</p>
USB	
<p>TOUCH POWER (Napájení dotykového panelu) (není dostupné)</p>	
<p>EXTERNAL CONTROL (Externí ovládání)</p>	<p>Pokud je tato možnost zapnuta, monitor je možné ovládat zařízením, které je připojené k portu USB2.</p>
<p>PC SOURCE (Počítačový zdroj)</p>	<p>Vyberte připojené zařízení, kterým chcete monitor ovládat. Vyberte zařízení připojené k portu USB1 (SENSOR), které monitor ovládá. AUTO (Automaticky): Slouží k automatickému výběru typu PC SOURCE (Počítačový zdroj). EXTERNAL PC (Externí počítač): Tuto možnost vyberte, pokud chcete používat počítač připojený přes port USB 2. OPTION (Volba): Tuto možnost vyberte, pokud chcete používat desku volitelného příslušenství. Pokud v zásuvce 2 není nainstalovaná deska volitelného příslušenství, možnost OPTION (Volba) na výběr není. C MODULE (Modul C): Tuto možnost vyberte, když je nainstalován výpočetní modul Raspberry Pi a deska rozhraní. Pokud výpočetní modul Raspberry Pi nainstalovaný není, možnost C MODULE (Modul C) na výběr není.</p>
<p>USB POWER (Napájení přes port USB)</p>	<p>Výběrem možnosti [ON] (Zapnuto) zapnete napájení portu USB CM1 (2 A). POZNÁMKA: Spotřeba energie zařízeními, která jsou k tomuto portu připojena, závisí na zařízeních USB.</p>
CEC	
<p>CEC</p>	<p>Umožňuje komunikovat s přehrávači médií s podporou funkcí CEC (Consumer Electronics Control) připojenými přes rozhraní HDMI, případně nabízí omezené funkce jejich vzájemného ovládání. K dispozici pouze pro vstupy HDMI.</p> <p>Je-li vybrána možnost [ON] (Zapnuto), automaticky se aktivují následující funkce: - Když se na připojeném mediálním zařízení CEC spustí přehrávání, monitor se zapne a/nebo se přepne na vstup HDMI z připojeného mediálního zařízení. - Některé funkce zařízení na přehrávání médií lze ovládat bezdrátovým dálkovým ovladačem monitoru. Funkce CEC na bezdrátovém dálkovém ovladači jsou následující: 1 (◀), 2 (▶), 3 (⏪), 5 (■), 6 (⏩), ENT, EXIT, ▲, ▼, +, - U některých typů připojených zařízení nemusí funkce CEC fungovat dle popisu. Někteří výrobci nenabízejí stejnou úroveň integrace a ovládání funkcí CEC, případně mohou podporovat jen své produkty.</p>
<p>AUTO TURN OFF (Automatické vypnutí)</p>	<p>Při stisknutí tlačítka STANDBY (Pohotovostní režim) na dálkovém ovladači nebo tlačítka  na monitoru se zařízení CEC společně s monitorem přepne do pohotovostního režimu. POZNÁMKA: Pokud připojené zařízení HDMI CEC provádí záznam, nemusí se přepnout do pohotovostního režimu.</p>
<p>AUDIO RECEIVER (Zvukový přijímač)</p>	<p>Pokud je vybrána možnost YES (Ano), zvuk z monitoru se ztlumí a zvuk z připojeného zařízení HDMI CEC je přehráván zvukovým zesilovačem CEC. Pokud je vybrána možnost NO (Ne), zvukový zesilovač CEC se ztlumí a zvuk z připojeného zařízení HDMI CEC je přehráván reproduktory monitoru. POZNÁMKA: Když žádný zvukový zesilovač CEC připojený není, tato možnost je nedostupná.</p>
<p>SEARCH DEVICE (Hledat zařízení)</p>	<p>Slouží k vyhledání vstupu HDMI s připojeným zařízením CEC. Jakmile je připojené zařízení HDMI CEC nalezeno, zobrazí se jeho typ a registrovaný název. Jakmile jsou zařízení HDMI CEC zjištěna, jejich výběrem můžete přepínat mezi jejich vstupy.</p>
RESET	
	<p>Slouží k obnovení výchozího nastavení v nabídce CONTROL (Ovládání) kromě možností [LAN], [CHANGE PASSWORD] (Změna hesla), [SECURITY] (Zabezpečení) a [PING].</p>

OPTION (Volitelný doplněk)

OPTION MENU (Nabídka volitelného doplňku)	
OPTION POWER (Volitelné napájení)	Slouží k ovládní napájení zásuvky na desce pro volitelné doplňky monitorem během úsporného nebo pohotovostního režimu. [AUTO] (Automaticky): Napájení závisí na tom, jestli je připojená deska volitelného příslušenství. [ON] (Zapnuto): Zásuvka pro desku volitelného příslušenství je trvale napájena, a to i v úsporném a pohotovostním režimu. [OFF] (Vypnuto): Napájení zásuvky pro desku volitelného příslušenství je v úsporném a pohotovostním režimu přerušeno. POZNÁMKA: Chcete-li aktivovat funkci řízení spotřeby, když z desky volitelného příslušenství v zásuvce 2 nepřichází žádný signál, nastavte funkci [OPTION POWER] (Napájení doplňků) na možnost [AUTO] (Automaticky) nebo [ON] (Zapnuto).
AUDIO ¹ (Zvuk)	Slouží k výběru vstupního zvukového signálu podle specifikací volitelného doplňku se zásuvkou typu 2. Chcete-li aktivovat možnost [DIGITAL] (Digitální), zvolte jako vstupní signál možnost [OPTION] (Volitelný doplněk) a parametr [AUDIO INPUT] (Vstup zvuku) nastavte na hodnotu [OPTION] (Volitelný doplněk). POZNÁMKA: Možnost [DIGITAL] (Digitální) lze aktivovat pouze tehdy, když je jako vstupní signál nastavena možnost [OPTION] (Volitelný doplněk) a když je parametr [AUDIO INPUT] (Vstup zvuku) nastaven na hodnotu [OPTION] (Volitelný doplněk).
INTERNAL PC ¹ (Interní počítač)	Tato funkce je k dispozici u počítačů se zásuvkou typu 2.
OFF WARNING (Varování o vypnutí)	Při vypínání napájení interního počítače umožňuje zobrazit varování, že počítač je třeba vypnout z jeho operačního systému. Tuto zprávu nelze změnit. Tato funkce je k dispozici, když je možnost [OPTION POWER] (Napájení doplňků) vypnutá ([OFF]).
AUTO OFF (Automatické vypnutí)	Když je vybrána možnost [ON] (Zapnuto), po vypnutí interního počítače se monitor automaticky vypne [OFF]. POZNÁMKA: Pokud zvolíte možnost [OFF] (Vypnuto), monitor se automaticky nezapne společně se zapnutím interního počítače.
START UP PC (Spuštění počítače)	Pokud je vybrána možnost [YES] (Ano), interní počítač se zapne.
FORCE QUIT (Vynucené vypnutí)	Pokud je vybrána možnost [YES] (Ano), provede se nucené vypnutí interního počítače. Tuto funkci použijte pouze v případě, že operační systém nelze vypnout ručně.
SLOT2 CH SETTING (Nastavení kanálu zásuvky 2)	Slouží k volbě typu signálu podle specifikací volitelného doplňku se zásuvkou typu 2.
AUTO (Automaticky)	Automatické nastavení typu signálu.
CH1 (Kanál 1)	Vyplní celou obrazovku signálem vybraným v části [SLOT2 CH SELECT] (Volba kanálu zásuvky 2).
CH2 (Kanál 2)	Signál z portu DisplayPort se zobrazí v levé polovině obrazovky a signál z portu TMDS se zobrazí v pravé polovině obrazovky. Pokud interní počítač některý z typů signálu nepodporuje, podporovaný signál se automaticky zobrazí přes celou obrazovku.
SLOT2 CH SELECT (Výběr kanálu zásuvky 2)	Tato funkce je dostupná pouze pokud je parametr [SLOT2 CH SETTING] (Nastavení kanálu zásuvky 2) nastaven na hodnotu [CH1] (Kanál 1).
DisplayPort	Přes celou obrazovku zobrazí signál DisplayPort z volitelného doplňku se zásuvkou typu 2.
TMDS	Přes celou obrazovku zobrazí signál [TMDS] z volitelného doplňku se zásuvkou typu 2.
RESET	Slouží k obnovení nastavení [AUDIO] (Zvuk) v nabídce OPTION (Volitelný doplněk) na hodnoty z výroby.

¹: Tato funkce závisí na tom, jaká deska pro volitelné doplňky je v monitoru nainstalována. Při změně nastavení hlavním vypínačem vypnete a znovu zapnete napájení monitoru.

SYSTEM (System)

SYSTEM MENU (Nabídka systému)	
MONITOR INFORMATION (Informace o monitoru)	Slouží k zobrazení názvu modelu, sériového čísla a verze firmwaru monitoru. [CARBON SAVINGS] (Snížení uhlíkové stopy): Uvádí informaci o odhadované úspoře uhlíku v kg CO ₂ . Faktor dopadu uhlíku ve výpočtu úspory uhlíku je založen na normě OECD (vydání 2008). [CARBON USAGE] (Uhlíková stopa): Uvádí informaci o odhadovaném využití uhlíku v kg CO ₂ . Jedná se o vypočítaný odhad, nikoli o skutečně naměřenou hodnotu. Tento odhad probíhá bez volitelných prvků.
FIRMWARE	Slouží k zobrazení aktuální verze firmwaru monitoru.
MAC ADDRESS (MAC adresa)	Slouží k zobrazení hodnoty [MAC ADDRESS] (MAC adresa) nastavené na monitoru.
FACTORY RESET (Obnovení výrobního nastavení)	U všech položek se obnoví nastavení provedené před odesláním z továrny. POZNÁMKA: Tímto krokem resetujete všechny položky u všech sériově připojených monitorů. Dejte pozor, abyste všechny položky neresetovali neúmyslně.

COMPUTE MODULE (Výpočetní modul)

Po instalaci rozhraní Raspberry Pi Compute Module Interface Board a modulu Raspberry Pi Compute Module se zpřístupní dodatečná nabídka OSD, ve které můžete upravit související nastavení. Volby v nabídce COMPUTE MODULE (Výpočetní modul) neupravujte sami. Viz [strana 98](#).

C MODULE MENU (Nabídka výpočetního modulu)	
POWER (Napájení)	
POWER SUPPLY (Dodávka napájení)	Řízení napájení pro výpočetní modul. ON (Zapnuto): Slouží k okamžitému zapnutí výpočetního modulu. OFF (Vypnuto): Slouží k okamžitému vypnutí výpočetního modulu. POZNÁMKA: Pokud je v části [SERVICE MENU] (Servisní nabídka) pro výpočetní modul nastavena možnost [SHUTDOWN SIGNAL] (Vypínací signál) na hodnotu [ENABLED] (Zapnuto), napájení výpočetního modulu se vypne po dokončení odpočtu.
AUTO POWER ON (Automatické zapnutí)	ENABLE (Povolit) – Výpočetní modul se automaticky zapne při zapnutí monitoru. DISABLE (Zakázat) – Napájení výpočetního modulu je ručně řízeno nastavením [POWER SUPPLY] (Dodávka napájení), rozhraním HTTP na monitoru nebo příkazem pro monitor přes síť LAN.
SERVICE MENU (Servisní nabídka)	
SETTING LOCK (Blokování nastavení)	K nastavení možností v části [SERVICE MENU] (Servisní nabídka) je potřeba heslo. Heslo je ve výchozím stavu zapnuté [ON], a pokud chcete funkci [SETTING LOCK] (Blokování nastavení) vypnout, je třeba jej zadat.
USB BOOT MODE (Režim spuštění z USB)	Pokud nastavíte hodnotu Enable (Povolit), výpočetní modul se v počítači připojeném ke vstupu USB2 monitoru bude zobrazovat jako zařízení USB a bude jej možné programovat z operačního systému počítače. Pokud nastavíte hodnotu Disable (Zakázat), výpočetní modul se bude spouštět běžným způsobem.
IR SIGNAL (IČ signál)	Slouží k povolení/zakázání přesměrování signálů z dálkového ovladače.
MONITOR CONTROL (Ovládání monitoru)	Slouží k aktivaci či deaktivaci interního sériového připojení mezi displejem a výpočetním modulem.
SHUTDOWN SIGNAL (Vypínací signál)	Slouží k povolení/zakázání toho, zda lze pomocí GPIO 23 odeslat příkaz k vypnutí výpočetního modulu.
POWER SUPPLY OFF DELAY (Prodleva vypnutí napájení)	Tato funkce slouží k nastavení časové prodlevy mezi nastaveným vypínacím signálem a vypnutím výpočetního modulu. V této nabídce můžete určit vhodný čas na bezpečné vypnutí spuštěného softwaru.
WDT (Hlídač)	Slouží k aktivaci či deaktivaci funkce Watchdog Timer pro výpočetní modul, která je v monitoru integrovaná. Pokud je tato možnost zapnuta, monitor bude očekávat pravidelný resetovací příkaz z výpočetního modulu přes interní UART. Pokud příkaz není přijat během tří po sobě jdoucích časových limitů, monitor výpočetní modul restartuje.
START UP TIME (Čas spuštění)	Slouží k nastavení prodlevy od zapnutí výpočetního modulu, po jejímž uplynutí má monitor začít přijímat resetovací příkazy WDT.
PERIOD TIME (Období)	Slouží k nastavení maximální doby, během které musí monitor z výpočetního modulu obdržet resetovací příkazy WDT.
CHANGE PASSWORD (Změnit heslo)	

Dodatek C **Informace výrobce o recyklaci a spotřebě energie**

V této kapitole jsou uvedeny tyto informace:

- ⇒ „Likvidace starých produktů NEC“ na straně 125
- ⇒ „Úspora energie“ na straně 125
- ⇒ „Symbol WEEE (evropská směrnice 2012/19/EU a dodatky)“ na straně 125

Společnost NEC DISPLAY SOLUTIONS klade velký důraz na ochranu životního prostředí a recyklaci považuje za jednu z nejvyšších priorit společnosti při snaze minimalizovat zátěž pro životní prostředí. Zabýváme se vývojem produktů ekologicky nezávadných produktů a neustále se snažíme zajišťovat a plnit nejnovější nezávislé normy vydané takovými orgány, jako je ISO (Mezinárodní organizace pro normalizaci) a TCO (Švédský odborový svaz).

Likvidace starých produktů NEC

Cílem recyklace je péče o životní prostředí opětovným využitím, vylepšením, obnovením nebo rekultivací materiálu. Správné zacházení a likvidaci závadných součástí zajišťují k tomu určená recyklační centra. Aby zajistila správnou recyklaci svých produktů, nabízí společnost NEC DISPLAY SOLUTIONS širokou škálu postupů při recyklaci a radí, jak s produktem po skončení jeho životnosti zacházet způsobem co nejšetrnějším k životnímu prostředí.

Všechny požadované informace o likvidaci produktů a informace o recyklačních zařízeních ve vaší zemi se nacházejí na těchto našich webových stránkách:

<https://www.nec-display-solutions.com/p/greenvision/en/greenvision.xhtml> (v Evropě)

<https://www.nec-display.com> (v Japonsku)

<https://www.necdisplay.com> (v USA).

Úspora energie

Tento monitor je vybaven funkcí pokročilé úspory energie. Po odeslání signálu podle standardu DPMS (Display Power Management Signal) do monitoru se aktivuje úsporný režim. Monitor přejde do jednoduchého úsporného režimu.

Další informace:

<https://www.necdisplay.com/> (USA)

<https://www.nec-display-solutions.com/> (Evropa)

<https://www.nec-display.com/global/index.html> (globální informace)

Symbol WEEE (evropská směrnice 2012/19/EU a dodatky)



Likvidace použitého produktu: V Evropské unii

Legislativa EU v rámci implementace v jednotlivých členských státech vyžaduje, aby použité elektrické a elektronické produkty označené symbolem vlevo byly likvidovány odděleně od běžného domovního odpadu. To zahrnuje monitory a elektrické příslušenství, jako jsou signální a napájecí kabely. Při likvidaci takových produktů postupujte podle pokynů místních úřadů a případně se obraťte na prodejce, u něž jste produkt zakoupili, nebo postupujte podle platné legislativy či uzavřené smlouvy. Toto označení elektrických a elektronických produktů se vztahuje pouze na stávající členské státy Evropské unie. Řiďte se platnou legislativou nebo smlouvou, máte-li ji uzavřenu. Toto označení elektrických a elektronických produktů se vztahuje pouze na stávající členské státy Evropské unie.

Mimo Evropskou unii

Ohledně likvidace použitých elektrických a elektronických produktů mimo Evropskou unii se obraťte na místní úřady, které vám sdělí správný postup.