

Manuel d'utilisation

Affichage grand format

MultiSync UN552

MultiSync UN552V

MODÈLE : UN552, UN552V

Le nom du modèle et le numéro de série se trouvent sur l'étiquette signalétique à l'arrière du moniteur.

Sommaire

Informations sur l'enregistrement	1	Consignes de sécurité et d'entretien	3
Informations importantes	2	Précautions d'utilisation	4
Consignes de sécurité, entretien et précautions d'utilisation	3	Nettoyage de l'écran LCD	4
		Nettoyage du boîtier	4

Caractéristiques

Chapitre 1 Installation

Vue d'ensemble de la configuration	7	Fixation des accessoires de montage	13
Montage	9	Utilisation d'un adaptateur pour le montage mural ...	13
Emplacement de montage	11	Installation et retrait du support plateau facultatif	14
Orientation	11	Installation d'une carte d'option	15
Ventilation	12	Installation d'un capteur facultatif	16

Chapitre 2 Noms et fonctions des pièces

Panneau de configuration	18	Télécommande sans fil (facultative)	21
Panneau des connexions	19		

Chapitre 3 Connexions

Schéma de câblage	24	Sources vidéo internes	27
Connexions	24	Lecteur multimédia	28
Connexions vidéo externes	25	Cartes d'options pour le moniteur	29
Connexion à un PC	25	Connexion d'un périphérique USB	30
Connexion à un périphérique multimédia via HDMI	26		

Chapitre 4 Fonctionnement de base

Modes MARCHÉ et ARRÊT	32	Commandes OSD (On Screen Display)	37
Distance de fonctionnement de la télécommande facultative	33	Utilisation du lecteur multimédia	39
Gestion de l'énergie.....	33	Écran d'affichage de fichiers	40
Affichage des informations OSD	34	Lecture de fichiers	41
Basculement d'un mode Image à l'autre	34	Configuration des paramètres du diaporama	42
Définition du format d'image.....	35	Activation de la lecture automatique.....	43
Utilisation du zoom	36	Fichiers affichables/lisibles	44

Chapitre 5 Opération avancée

Création d'un calendrier d'alimentation	46	Paramètres de sécurité et verrouillage des commandes du moniteur	58
Réglage avancé des couleurs	47	Protection par mot de passe.....	58
Utilisation du moteur SpectraView Engine	47	Verrouillage des commandes	59
Utilisation du calibrage automatique.....	50	Paramètres du lecteur multimédia	62
Utilisation d'autres modes Image	53	Paramètres réseau et autres	63
Mode Multi-image.....	54	Copie des fichiers sur la carte microSD	64
Affichage PIP	56	Utilisation d'un dossier comportant du contenu de secours	68

Chapitre 6 Configuration à moniteurs multiples

Connexion de plusieurs moniteurs	70	Définition de la fonction ID Télécommande	73
Connexion de sortie vidéo.....	72		

Chapitre 7 Commandes externes

Interfaces de connexion.....	76	Définition des paramètres réseau via un navigateur HTTP	82
Commandes	76	Paramètres du menu OSD dans les commandes Web du moniteur	83
Prise en charge de la commande HDMI CEC	78	Paramètres réseau	84
Contrôle du moniteur via RS-232C.....	79	Données sans fil intelligentes	88
Contrôle du moniteur via réseau LAN	80	Preuve de lecture	89
Connexion de plusieurs moniteurs	81		

Chapitre 8 Dépannage

Problèmes d'affichage des images
et de signal vidéo..... 91

Problèmes matériels..... 92
Persistance de l'image..... 94

Chapitre 9 Caractéristiques

UN552 96

UN552V 97

Annexe A Ressources externes

Annexe B Liste des commandes OSD

ENTREE 101
IMAGE 101
AUDIO 106
CALENDRIER 106
ENTREES MULTIPLES 108
OSD 111

AFFICHAGES MULTIPLES 112
PROTECTION AFFICHAGE..... 116
CONTROL 117
OPTION 122
SYSTÈME 122
COMPUTE MODULE 123

Annexe C Informations du fabricant sur le recyclage et l'énergie

Élimination des produits NEC usagés 125

Économie d'énergie..... 125

Informations sur l'enregistrement

Informations relatives aux câbles

ATTENTION : utilisez les câbles fournis avec ce moniteur pour éviter tout problème en matière de réception (radio et télévision). Les câbles de signal DVI, USB et mini D-Sub 15 broches blindés doivent être utilisés en association avec un noyau de ferrite. Avec les ports HDM, DisplayPort, USB et D-Sub 9 broches, employez un câble de signal blindé. L'utilisation d'autres types de câbles et d'adaptateurs peut provoquer des interférences avec la réception radio et télévision.

Informations de la FCC

⚠ AVERTISSEMENT : la FCC américaine (Federal Communications Commission, ou « Commission fédérale des communications ») interdit d'apporter des modifications à l'unité, SAUF celles indiquées dans ce manuel par NEC Display Solutions of America, Inc. Le non-respect de cette réglementation peut annuler votre droit d'utiliser cet équipement.

Cet appareil a été testé et déclaré conforme aux limites d'un appareil numérique de classe A, conformément à la section 15 de la réglementation FCC. L'objectif de ces normes est de fournir une protection raisonnable contre toute interférence nuisible dans un environnement commercial. Cet équipement génère, utilise et peut émettre des fréquences radio. S'il n'est pas installé et utilisé selon le manuel d'instruction, il peut provoquer des interférences nuisibles avec les communications radio. Le fonctionnement de cet équipement dans une zone résidentielle est susceptible de provoquer des interférences nuisibles, auquel cas l'utilisateur sera tenu de prendre à sa charge tous les frais afférents pour y remédier.

Si nécessaire, l'utilisateur doit contacter le revendeur ou un technicien expérimenté en radio/télévision pour obtenir de plus amples informations. L'utilisateur peut s'appuyer sur le livret suivant, rédigé par la Commission fédérale des communications : How to Identify and Resolve Radio-TV Interference Problems (Comment identifier et résoudre les problèmes d'interférences radio-TV). Ce livret est disponible au bureau des publications du gouvernement américain, Washington, D.C., 20402, N° d'article 004-000-00345-4.

DÉCLARATION DE CONFORMITÉ DU FOURNISSEUR

Cet appareil est conforme à la partie 15 des règles de la FCC. Son fonctionnement est soumis aux deux conditions suivantes : (1) cet appareil ne peut pas provoquer d'interférence nuisible, et (2) cet appareil doit accepter toute interférence reçue y compris du type pouvant créer un fonctionnement indésirable.

Partie responsable pour les États-Unis : **NEC Display Solutions of America, Inc.**

Adresse : **3250 Lacey Rd, Ste 500
Downers Grove, Illinois 60515
(630) 467-3000**

Tél. : **moniteur d'affichage**

Type de produit : **périphérique de classe A**

Classification de l'équipement : **UN552
UN552V**



Windows est une marque déposée de Microsoft Corporation.

NEC est une marque déposée de NEC Corporation.

DisplayPort et le logo DisplayPort sont des marques commerciales appartenant à la Video Electronics Standards Association, aux États-Unis et dans d'autres pays.

MultiSync est une marque commerciale ou déposée de NEC Display Solutions, Ltd. au Japon et dans d'autres pays.

Tous les autres noms de marques et de produits sont des marques commerciales ou déposées de leurs détenteurs respectifs.

HDMI, le logo HDMI et High-Definition Multimedia Interface sont des marques commerciales ou déposées de HDMI Licensing Administrator, Inc., aux États-Unis et dans d'autres pays.

PJLink est une marque commerciale enregistrée au Japon, aux États-Unis et dans d'autres pays et régions.

Les logos microSD et microSD SDHC sont des marques commerciales de SD-3C, LLC.

CRESTRON et CRESTRON ROOMVIEW sont des marques commerciales ou déposées de Crestron Electronics, Inc. aux États-Unis et dans d'autres pays.

Adobe et le logo Adobe sont des marques commerciales ou déposées d'Adobe Systems Incorporated aux États-Unis et/ou dans d'autres pays.

Raspberry Pi est une marque commerciale de la Raspberry Pi Foundation.

Licences logicielles GPL/LGPL

Ce produit comprend des licences logicielles GNU de type GPL (General Public License, ou licence publique générale), LGPL (Lesser General Public License, ou licence publique générale limitée) et autres. Pour plus d'informations sur chaque logiciel, consultez le fichier readme.pdf de la section About GPL & LGPL du site Web de NEC.

- REMARQUE :**
- (1) Le contenu de ce manuel ne peut être reproduit, en tout ou partie, sans autorisation.
 - (2) Le contenu de ce manuel peut faire l'objet de modifications sans préavis.
 - (3) Un grand soin a été apporté à la préparation de ce manuel de l'utilisateur. Si vous remarquez cependant des informations discutables, des erreurs ou des omissions, contactez-nous.
 - (4) Nonobstant l'article (3), NEC ne peut être tenu pour responsable des réclamations dues à la perte de bénéfices ou à tout élément semblant découler de l'utilisation de cet appareil.



Informations importantes



AVERTISSEMENT



POUR ÉVITER LES RISQUES D'INCENDIE OU D'ÉLECTROCUTION, N'EXPOSEZ PAS L'APPAREIL À LA PLUIE OU À L'HUMIDITÉ. DE MÊME, N'UTILISEZ PAS LA PRISE POLARISÉE DE CET APPAREIL AVEC UNE RALLONGE OU D'AUTRES PRISES SECTEUR SI LES FICHES NE PEUVENT ÊTRE TOTALEMENT ENFONCÉES.

N'OUVREZ PAS LE BOÎTIER CAR IL CONTIENT DES COMPOSANTS À HAUTE TENSION. CONFIEZ TOUS LES TRAVAUX DE DÉPANNAGE À UN PERSONNEL TECHNIQUE QUALIFIÉ.



ATTENTION



POUR RÉDUIRE LES RISQUES D'ÉLECTROCUTION, VÉRIFIEZ QUE LE CORDON D'ALIMENTATION EST BIEN DÉBRANCHÉ DE LA PRISE MURALE. POUR SUPPRIMER TOUTE ALIMENTATION DE L'APPAREIL, VEUILLEZ DÉCONNECTER LE CORDON D'ALIMENTATION DE LA PRISE SECTEUR. N'ENLEVEZ PAS LE COUVERCLE (OU L'ARRIÈRE). VOUS NE POUVEZ RÉPARER AUCUNE PIÈCE INTERNE. CONFIEZ TOUS LES TRAVAUX DE DÉPANNAGE À UN PERSONNEL TECHNIQUE QUALIFIÉ.



Ce symbole prévient l'utilisateur qu'une tension non isolée dans l'appareil peut être suffisante pour provoquer une électrocution. Il est donc dangereux d'établir le moindre contact avec une pièce située à l'intérieur de cet appareil.



Ce symbole prévient l'utilisateur que des documents importants sur l'utilisation et le dépannage de cet appareil sont fournis avec celui-ci. Ils doivent donc être lus attentivement pour éviter tout problème.

ATTENTION : utilisez le cordon d'alimentation fourni avec le moniteur, comme indiqué dans le tableau ci-dessous. Si aucun ne l'a été, contactez NEC. Dans tous les cas, utilisez celui dont le connecteur est adapté à la prise applicable. Un cordon d'alimentation compatible a préalablement fait l'objet d'une validation en matière de sécurité dans le pays d'achat.

Vous devez utiliser cet équipement avec un cordon d'alimentation relié à la terre à l'aide d'une broche de protection. Si ce n'est pas le cas, des électrocutions peuvent se produire. Assurez-vous donc que cette opération a bien été effectuée.

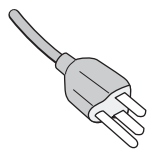
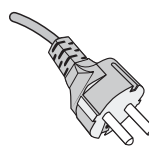
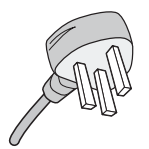
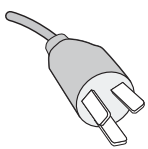
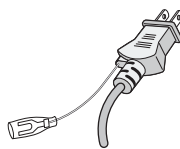
Type de prise	Amérique du Nord	Europe continentale	Royaume-Uni	Chine	Japon
Forme de prise					
Région	États-Unis/Canada	UE	Royaume-Uni	Chine	Japon
Tension	120*	230	230	220	100

* Pour utiliser le moniteur MultiSync avec son alimentation 125-240 VCA, utilisez un cordon qui correspond à la tension d'alimentation de la prise de courant alternatif utilisée.

REMARQUE : la maintenance de ce produit peut uniquement être effectuée dans le pays d'achat.

- Ce produit a été conçu pour être utilisé principalement en tant qu'appareil de traitement de l'information dans un bureau ou à domicile.
- Il doit être connecté à un ordinateur et n'est pas prévu pour l'affichage des signaux de télédiffusion.

AVERTISSEMENT

Cet équipement est conforme à la classe A associée à la norme CISPR 32. Dans un environnement résidentiel, cet équipement est susceptible de provoquer des interférences radio.



Consignes de sécurité, entretien et précautions d'utilisation

Consignes de sécurité et d'entretien

POUR UN FONCTIONNEMENT OPTIMAL, NOTEZ CE QUI SUIT LORS DU RÉGLAGE ET DE L'UTILISATION DU MONITEUR MULTI-FONCTIONS :

- **N'OUVREZ JAMAIS LE BOÎTIER DU MONITEUR.**
Aucune pièce interne ne peut être réparée par l'utilisateur et l'ouverture ou le retrait du couvercle peut vous exposer à des risques de décharges électriques ou autres. Confiez toutes les interventions de dépannage à un personnel technique qualifié.
- Ne pliez pas et n'endommagez pas le cordon d'alimentation, et n'exercez aucune pression sur celui-ci.
- Ne placez pas d'objets lourds sur le cordon d'alimentation.
Un cordon endommagé peut occasionner une décharge électrique ou un incendie.
- Fixez le cordon d'alimentation au moniteur à l'aide de la vis et de la fixation pour une connexion optimale (force de serrage recommandée : 139-189 N•cm).
- Assurez-vous que le moniteur est alimenté correctement. Reportez-vous à la section Alimentation dans les caractéristiques du produit.
- Le cordon d'alimentation utilisé doit être agréé et en conformité avec les normes de sécurité de votre pays (un cordon d'alimentation de type H05VV-F 3G 1 mm² doit être utilisé en Europe).
- Au Royaume-Uni, utilisez avec ce moniteur un cordon d'alimentation conforme aux normes locales, doté d'une prise moulée avec fusible noir (5 A).
- Le connecteur du cordon d'alimentation constitue le moyen principal pour débrancher le système. Le moniteur doit être installé à proximité d'une prise de courant facilement accessible.
- Ne renversez pas de liquides dans le moniteur et ne l'utilisez pas près d'une source d'eau.
- N'introduisez pas d'objets dans les fentes du boîtier car ceux-ci pourraient entrer en contact avec des points étant sous tension, ce qui peut provoquer des blessures, voire être fatal, ou occasionner une décharge électrique, un incendie ou une panne.
- Ne placez pas cet appareil sur un chariot, un support ou une table inclinés ou instables, car si le moniteur tombe, il peut être sérieusement endommagé.
- Ne montez pas ce produit face vers le haut, vers le bas ou à l'envers pendant une période prolongée car cela pourrait endommager l'écran de manière permanente.
- N'utilisez pas le moniteur en extérieur.
- Manipulez le moniteur avec précaution en cas de bris de verre.
- Le moniteur est doté de ventilateurs pour contrôler la température. Pour une meilleure performance et durée de vie du produit, ne les recouvrez pas.

- Si le moniteur est cassé ou si du verre est brisé, ne touchez pas les cristaux liquides, et manipulez le moniteur avec précaution.
- Prévoyez une aération suffisante autour du moniteur pour que la chaleur puisse se dissiper correctement.
- N'obstruez pas les ouvertures de ventilation et ne placez pas le moniteur près d'un radiateur ou d'une autre source de chaleur.
- Ne posez rien sur le moniteur.
- Manipulez avec soin lors du transport. Conservez l'emballage pour le transport.
- En cas d'utilisation continue du ventilateur, nous vous recommandons de nettoyer les orifices au moins une fois par mois.
- Afin de garantir le bon fonctionnement du moniteur, nettoyez les orifices situés à l'arrière du boîtier au moins une fois par an, pour en retirer toute poussière ou saleté.
- Lorsque vous utilisez un câble LAN, ne le connectez pas à un périphérique avec câblage dont la tension pourrait être trop élevée.
- N'utilisez pas le moniteur dans des endroits soumis à de fortes températures, à de l'humidité, à de la poussière ou à la présence de graisse.
- Ne vous servez pas du moniteur dans un endroit humide ou soumis à des changements rapides de température et ne l'installez pas directement sous une grille de climatisation. Cela pourrait réduire sa durée de vie et provoquer de la condensation. Si le second cas se produit, débranchez le moniteur et attendez que la condensation s'évapore avant de le rallumer.

Connexion à une TV*1

- Le système de distribution des câbles doit être mis à la terre en accord avec la norme ANSI/NFPA 70, NEC (National Electrical Code), en particulier la Section 820.93, « Grounding of Outer Conductive Shield of a Coaxial Cable » (Mise à la terre du blindage conducteur externe d'un câble coaxial).
- L'écran du câble coaxial est destiné à être connecté à la terre dans l'installation du bâtiment.

Dans les situations suivantes, débranchez immédiatement le moniteur de la prise murale, puis faites-le réparer par du personnel qualifié :

- si le cordon d'alimentation ou la prise est endommagé(e).
- si du liquide a été renversé ou si des objets sont tombés à l'intérieur du moniteur.
- si le moniteur a été exposé à la pluie ou à de l'eau.
- si le moniteur est tombé ou si le boîtier est endommagé.
- si vous remarquez des dommages tels que des fissures, ou un déséquilibre anormal.
- si le moniteur ne fonctionne pas normalement tout en étant utilisé conformément aux instructions d'utilisation.

*1 : le produit que vous avez acheté peut ne pas être équipé de cette fonction.

Précautions d'utilisation

Ergonomie

Pour obtenir l'ergonomie maximale, nous recommandons ce qui suit :

- Pour profiter de performances optimales, laissez le moniteur chauffer pendant 20 minutes. Évitez d'afficher des images fixes pendant de longues périodes, car cela peut occasionner une rémanence (ou persistance) de l'image à l'écran.
- Reposez vos yeux régulièrement en regardant un objet situé à au moins 1,5 mètre. Clignez souvent des yeux.
- Placez le moniteur à un angle de 90° par rapport aux fenêtres et autres sources de lumière pour réduire au maximum les reflets et l'éblouissement.
- Réglez les commandes de luminosité, de contraste et de netteté du moniteur pour améliorer la lisibilité.
- Faites régulièrement examiner vos yeux.
- Utilisez les commandes de taille et de position préétablies avec des signaux d'entrée standard.
- Utilisez le réglage couleur préprogrammé.
- Utilisez des signaux non entrelacés.
- N'affichez pas du bleu primaire sur un fond sombre, car cela rend la lecture difficile et peut occasionner une fatigue oculaire par un contraste insuffisant.
- Employez cet équipement dans des environnements où la lumière peut être contrôlée, afin d'éviter les reflets.

Nettoyage de l'écran LCD

- Essuyez l'écran LCD avec précaution à l'aide d'un chiffon doux lorsque cela est nécessaire.
- Nettoyez le moniteur LCD avec un chiffon non pelucheux et non abrasif. N'utilisez pas de solution de nettoyage ou de nettoyant pour vitres.
- Ne frottez pas l'écran LCD avec un matériau rugueux ou abrasif.
- N'exercez aucune pression sur l'écran LCD.
- N'utilisez pas de nettoyant à base d'alcool, sous peine d'endommager ou de décolorer la surface de l'écran LCD.

Nettoyage du boîtier

- Débranchez l'alimentation électrique.
- Essuyez délicatement le boîtier avec un chiffon doux.
- Pour nettoyer le boîtier, imbitez le chiffon avec un détergent neutre et de l'eau, essuyez le boîtier et séchez avec un chiffon sec.

REMARQUE : n'utilisez PAS de diluant au benzène, de détergent alcalin, de détergent à base d'alcool, de nettoyant pour vitres, de cire, de vernis, de lessive ou d'insecticide. Le boîtier ne doit pas être mis en contact avec du caoutchouc ou du vinyle pendant une période de temps prolongée. Ces types de liquides et de matériaux peuvent détériorer la peinture.

Caractéristiques

- **Optimisé pour les configurations multi-écrans**
 - **Bord ultra fin :**
Fournit une solution optimale pour un environnement avec mosaïques.
 - **TILE MATRIX, TILE COMP et DECOUPE IMAGE :**
Permet d'afficher une image sur plusieurs écrans avec précision, tout en compensant la largeur des cadres.
 - **Frame Comp et Balayage V inversé :**
Compense le décalage d'affichage au sein de configurations multi-écrans à grande échelle avec des objets se déplaçant de manière horizontale.
 - **Connexion en série HDMI/DisplayPort :**
Améliore les capacités de connexion en série 4K pour configurations multi-écrans.
 - **Alimentation USB :**
Permet au moniteur d'alimenter un périphérique externe à l'aide du port USB CM1 (5 V/2 A max.).
- **Reproduction fidèle des couleurs**
 - **Moteur SpectraView Engine :**
Il s'agit du moteur de traitement avancé de NEC, exclusif et intégré au moniteur. En fonction de la luminance interne, du point blanc, de l'éclairage ambiant, de la température et de la minuterie, il facilite, accélère et optimise le calibrage, et permet de profiter d'un niveau inégalé de contrôle des couleurs, d'uniformité, de fiabilité et de stabilité. En plus d'être extrêmement polyvalent, il est en mesure d'émuler fidèlement les espaces de couleur de type Adobe®RGB et sRGB (entre autres), ou des impressions à l'aide de profils ICC et de tables de conversion 3D.
 - **Fonctionnalité HDR incluse au mode Image (voir page 53) :**
Jusqu'à 5 profils programmables permettent de définir les paramètres applicables aux espaces de couleur, ou d'autres. La vidéo HDR est également prise en charge.
 - **Logiciels NDWC (calibrateur multi-écrans NEC) et MultiProfiler pris en charge :**
Des modes de couleur multiples peuvent être configurés et sélectionnés facilement à l'aide du logiciel MultiProfiler, téléchargeable sur notre site Web.
 - **Uniformité (voir page 105) :**
La luminance et les couleurs sont plus uniformes à l'écran car les variations rencontrées fréquemment avec les moniteurs LCD ont été atténuées.
 - **Calibrage autonome (voir page 50) :**
Cette fonction permet de mettre à jour, en les remplaçant par les mesures prises à l'aide du capteur couleur, les données de référence relatives au processeur interne du moniteur.
Procédez au calibrage de votre moniteur dans les cas suivants :
 - Tous les moniteurs sont définis sur le même mode Image mais affichent des couleurs différentes.
 - Les couleurs sont dégradées en raison d'une utilisation à long terme.Utilisez un capteur de calibrage pour faire correspondre la valeur prédéfinie de l'image OSD aux mesures du capteur.
- **Multiplication des signaux d'entrée**
 - **Logement pour carte d'option :**
Vous pouvez utiliser une carte d'option. Contactez votre fournisseur pour obtenir des informations détaillées.
 - **Lecteur multimédia (voir page 28) :**
Le lecteur multimédia interne permet de lire les fichiers audio et vidéo stockés sur une carte mémoire microSD ou sur une clé USB connectée au moniteur.
 - **Interfaces DisplayPort et HDMI (voir page 26) :**
Ces interfaces, évolutives, assurent une connectivité hautes performances. Toutes deux permettent de profiter de la résolution la plus élevée qui soit, du taux de rafraîchissement le plus rapide et des profondeurs de couleur les plus avancées.
 - **Mode Picture By Picture/Picture In Picture (voir page 54) :**
Ce mode permet d'afficher deux sources d'entrée différentes simultanément, l'une à côté de l'autre (Picture By Picture ; PBP) ou l'une dans l'autre (Picture In Picture ; PIP). Une seule et même source d'entrée peut l'être dans l'une, puis dans l'autre, afin de comparer les résultats obtenus.

Chapitre 1 Installation

Ce chapitre aborde les points suivants :

- ⇒ «Vue d'ensemble de la configuration» à la page 7
- ⇒ «Montage» à la page 9
- ⇒ «Fixation des accessoires de montage» à la page 13
- ⇒ «Installation d'une carte d'option» à la page 15
- ⇒ «Installation d'un capteur facultatif» à la page 16

 **ATTENTION :**

Pour obtenir des informations relatives au contenu, consultez la fiche fournie dans l'emballage.

Cet appareil ne peut être utilisé ou installé sans le support ou d'autres accessoires de montage. Il est fortement recommandé de demander l'aide d'un technicien NEC qualifié et autorisé, afin de s'assurer que l'installation est correcte. La non-observation des procédures de montage NEC peut entraîner des dommages matériels, voire des blessures physiques. La garantie du produit ne couvre pas les dommages causés par une installation incorrecte. Si vous ne respectez pas ces directives, la garantie peut être considérée comme nulle.

Vue d'ensemble de la configuration

1. Choix de l'emplacement du moniteur

- ⚠ ATTENTION :**
- L'installation du moniteur doit être effectuée par un technicien qualifié. Prenez contact avec votre fournisseur pour obtenir des informations supplémentaires.
 - **AU MOINS DEUX PERSONNES SONT NÉCESSAIRES POUR DÉPLACER OU INSTALLER LE MONITEUR.** Le non-respect de ces instructions peut mener à la chute du moniteur, susceptible d'entraîner des blessures.
 - Ce moniteur est équipé de capteurs de température internes et de ventilateurs (dont un est dédié à la carte d'option).

Si la température du moniteur devient trop élevée, les ventilateurs de refroidissement se mettent en marche automatiquement.

Le ventilateur de la carte d'option est continuellement actif, même si la température est inférieure à la température de fonctionnement normale. Si le moniteur surchauffe alors que le ventilateur de refroidissement est déjà en marche, le message d'avertissement « Attention » s'affiche. Dans ce cas, éteignez l'unité et attendez qu'elle ait refroidi. L'utilisation des ventilateurs de refroidissement réduit la probabilité d'une panne prématurée de l'unité, et peut amoindrir la dégradation et la persistance de l'image à l'écran.

Si le moniteur est placé dans un espace clos, ou si l'écran est recouvert d'une surface protectrice, surveillez la température interne à l'aide de la commande STATUT DE LA CHALEUR de l'OSD (voir [page 116](#)). Si la température est trop élevée, allumez le ventilateur de refroidissement en activant l'option [CONTRÔLE VENTILATEUR], dans le menu OSD (voir [page 116](#)).

REMARQUE : avant cela, placez un tissu doux, plus large que l'écran LCD, sur une table pour éviter de le rayer.

2. Installation des piles de la télécommande (en option)

La télécommande est alimentée par deux piles AAA de 1,5 V.

Pour installer ou changer les piles :

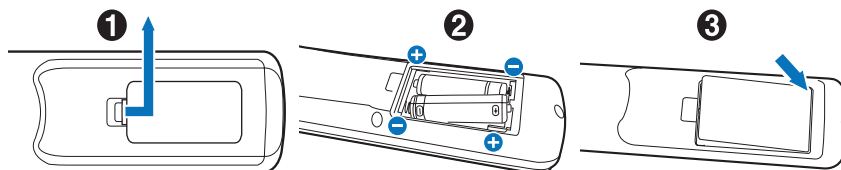

1. Appuyez sur le couvercle et faites-le glisser pour l'ouvrir.
2. Alignez les piles à l'intérieur du boîtier en respectant les indications (+) et (-).
3. Remettez le couvercle en place.

NEC recommande d'utiliser les piles comme suit :

- ⚠ ATTENTION :** une mauvaise utilisation des piles peut provoquer des fuites ou un éclatement.
- Placez les piles AAA en faisant correspondre les signes (+) et (-) sur chaque pile avec ceux à l'intérieur du boîtier.
 - Ne mélangez pas des piles de marques différentes.
 - Ne mélangez pas des piles neuves avec des piles anciennes. Cela peut entraîner une fuite des piles ou diminuer leur durée de vie.
 - Enlevez les piles déchargées pour éviter une fuite de l'acide des piles dans le boîtier.
 - Ne touchez pas le liquide s'écoulant d'une pile endommagée, car cette substance est nocive pour la peau.

REMARQUE : retirez les piles si vous prévoyez de ne pas utiliser la télécommande pendant une longue période.

3. Connexion de matériel externe (voir page 23)

- Pour protéger le matériel externe, mettez-le hors tension avant d'effectuer des branchements.
- Consultez la documentation fournie avec votre équipement pour obtenir des informations supplémentaires.

REMARQUE : ne branchez/débranchez aucun câble lors de la mise sous tension du moniteur ou d'un matériel externe, car cela risquerait d'entraîner une perte de l'image.

4. Branchement du cordon d'alimentation fourni avec le moniteur

- L'écran doit être installé à proximité d'une prise électrique facile d'accès.

- ⚠ ATTENTION :**
- Fixez le cordon d'alimentation au moniteur à l'aide de la vis et de la fixation (force de serrage recommandée : 139-189 N•cm).
 - Assurez-vous que le moniteur est alimenté correctement. Reportez-vous à la section Alimentation dans les caractéristiques du produit (voir «UN552» à la page 96 et «UN552V» à la page 97).

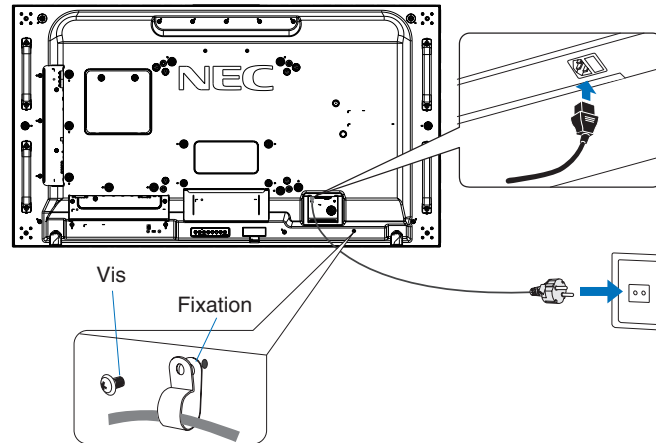

- ⚠ AVERTISSEMENT :**
- Reportez-vous à la section «Informations importantes» de ce manuel pour sélectionner le cordon d'alimentation CA adapté.
 - Enfoncez complètement l'extrémité du cordon dans la prise. Une connexion lâche peut entraîner une instabilité de l'image et poser un risque d'incendie.

5. Informations relatives aux câbles

- ⚠ ATTENTION :** utilisez les câbles fournis avec ce moniteur pour éviter tout problème en matière de réception (radio et télévision).
- Les câbles de signal DVI, USB et mini D-Sub 15 broches blindés doivent être utilisés en association avec un noyau de ferrite.
- Avec les ports HDMI, DisplayPort, USB et D-Sub 9 broches, employez un câble de signal blindé.
- L'utilisation d'autres types de câbles et d'adaptateurs peut provoquer des interférences avec la réception radio et télévision.

6. Mise sous tension de l'équipement externe et du moniteur

S'il est relié à un ordinateur, allumez le moniteur en premier.

7. Fonctionnement de l'équipement externe connecté au moniteur

Sélectionnez la source d'entrée de l'équipement connecté pour afficher le signal d'image à l'écran.

8. Réglage du son

Réglez le volume lorsque c'est nécessaire.

9. Réglage des paramètres d'image (voir page 101)

Si nécessaire, ajustez le rétroéclairage, les couleurs, le contraste et la position de l'image dans le menu IMAGE.

10. Réglages recommandés

Pour réduire le risque de « persistance d'image », réglez les éléments suivants selon l'application utilisée :

- [ECONOMISEUR ECRAN] et [COULEUR BORDURE COTE] dans le menu [PROTECTION OSD] (voir page 116).
Il est également recommandé d'activer l'option [CONTROLE VENTILATEUR].
- [DATE ET HEURE] et [PARAM. CALENDRIER] dans le menu [CALENDRIER OSD] (voir page 106).

Montage

⚠ ATTENTION :

Pour le client :

Ne montez PAS le moniteur vous-même. Il est fortement recommandé de demander l'aide d'un technicien qualifié afin d'assurer une installation correcte. Contactez votre fournisseur ; il devrait être en mesure de vous communiquer une liste de professionnels d'installation qualifiés. Monter le moniteur sur un mur ou au plafond, ainsi qu'embaucher un technicien, restent sous l'entière responsabilité du client.

Maintenance

- Vérifiez régulièrement que toutes les vis sont bien serrées, ainsi que l'absence d'écarts, de distorsions ou d'autres problèmes qui peuvent survenir sur le support de montage. Si un problème survient, confiez le dépannage à du personnel qualifié uniquement.
- Vérifiez régulièrement que l'emplacement de montage ne présente aucun signe d'endommagement ou de faiblesse dû à une utilisation prolongée.

Ne bloquez PAS les ouvertures de ventilation avec des accessoires de montage ou autre.

Pour le personnel qualifié de NEC :

Risques liés à l'instabilité

L'appareil est susceptible de tomber, et ainsi d'entraîner des blessures graves, voire mortelles. Pour éviter cela, cet appareil doit être solidement fixé au sol/mur, conformément aux instructions d'installation.

Inspectez soigneusement l'emplacement de montage de l'unité. Tous les types de murs ou de plafonds ne sont pas aptes à supporter le poids de l'unité. Le poids de ce moniteur est spécifié dans les spécifications (voir «UN552» à la page 96 et «UN552V» à la page 97). La garantie du produit ne couvre pas les dommages causés par une installation incorrecte, la transformation de l'unité ou les catastrophes naturelles. Le non-respect de ces consignes peut conduire à l'annulation de la garantie.

Pour garantir une installation sûre, utilisez au moins deux fixations pour monter l'unité. Montez l'unité à son emplacement définitif.

Prenez note des points suivants lors du montage mural ou sur plafond :

⚠ ATTENTION :

- Tout accessoire de montage non approuvé par NEC doit répondre aux exigences de la méthode de montage compatible VESA (FDMIv1).
- NEC recommande l'utilisation d'interfaces de montage conformes à la norme UL1678 en Amérique du Nord.
- NEC recommande vivement d'utiliser des vis de taille M6 (10-12 mm et d'une longueur égale à la largeur du support et des rondelles). Si vous utilisez des vis de plus de 10-12 mm de longueur, vérifiez la profondeur du trou de montage (force de serrage recommandée : de 470 à 635 N•cm). Le diamètre du trou du support doit être inférieur à 8,5 mm.
- Avant de procéder au montage, inspectez l'emplacement choisi afin de vous assurer qu'il est assez solide pour supporter le poids de l'unité et que l'unité elle-même ne risque pas d'être endommagée.
- Pour obtenir de plus amples informations, reportez-vous aux instructions fournies avec le matériel de montage.
- Assurez-vous qu'il n'y a pas d'espace entre le moniteur et le support.

REMARQUE : lors de l'utilisation prolongée d'une configuration multi-écrans, les moniteurs peuvent légèrement s'élargir en raison des changements de température. Nous vous recommandons de conserver un espace de plus d'un millimètre entre les bords des moniteurs adjacents.

Dans le cas d'une configuration multi-écrans, vous pouvez utiliser des entretoises pour conserver un espace entre les moniteurs. Fixez les entretoises comme indiqué ci-dessous.

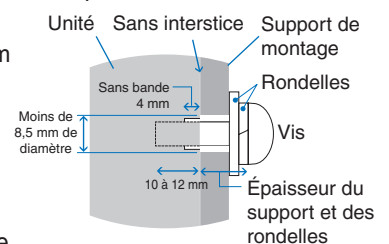
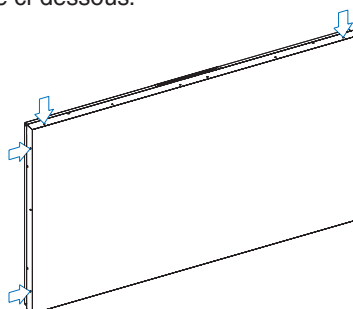

- Utilisez un tournevis pour fixer les entretoises.
- La force de serrage recommandée est de 0,63 N•m ou moins.

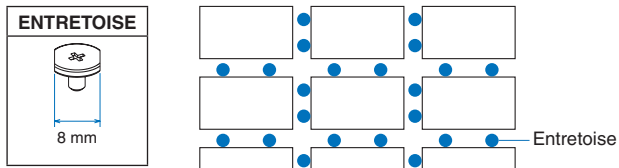

(installation d'entretoise dans les configurations à moniteurs multiples)

Installation d'un câble de sécurité

- ⚠ ATTENTION :**
- N'essayez pas de suspendre le moniteur à l'aide d'un tel câble. Vous devez l'installer correctement.
 - Lors de l'installation, ne soumettez pas l'écran LCD à une pression ou force excessive. Cela pourrait l'endommager.
 - Fixez le moniteur sur une surface murale assez robuste pour supporter son poids.
 - Il est fortement recommandé d'avoir recours à un câble de sécurité pour éviter que le moniteur ne tombe de son emplacement au mur ou au plafond.
 - Installez le moniteur à l'aide d'accessoires de montage (crochet, boulon à œil, pièces de fixation, etc.), puis sécurisez-le à l'aide d'un câble de sécurité. Ce dernier ne doit pas être tendu.
 - Assurez-vous que les accessoires de montage sont suffisamment résistants pour supporter le poids du moniteur avant d'installer ce dernier.

Mise en place d'un câble sur un moniteur connecté à des haut-parleurs (en position paysage uniquement)

Utilisez les pièces de fixation dédiées pour relier un câble au moniteur.

Un haut-parleur facultatif peut être installé à l'arrière de l'écran :

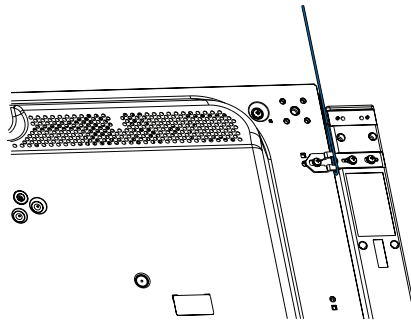

Poignées pour câble de sécurité

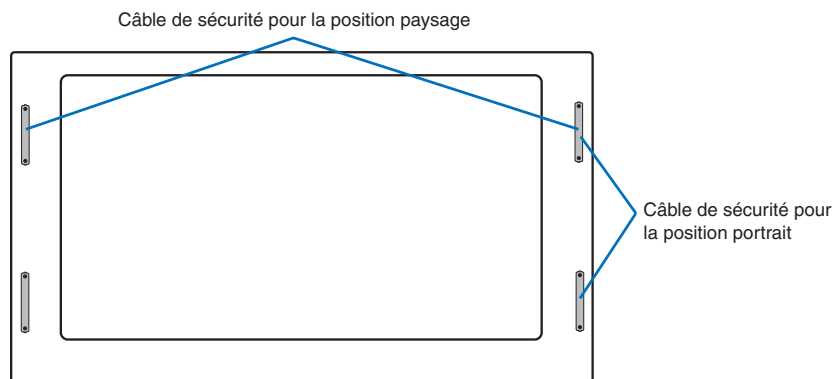

Emplacement de montage

⚠ ATTENTION :

- Le mur ou le plafond doit être assez solide pour supporter le poids du moniteur et des accessoires de montage.
- N'installez PAS le moniteur à un emplacement où il pourrait être endommagé par une porte.
- N'installez PAS le moniteur dans des zones où l'unité peut être sujette à de fortes vibrations et exposée à la poussière.
- N'installez PAS le moniteur à proximité du point d'entrée du réseau électrique.
- N'installez PAS le moniteur dans un endroit où des personnes sont susceptibles de toucher celui-ci (ou le support de montage).
- En cas de montage dans une zone encastrée, comme une alcôve par exemple, laissez un espace de 100 mm entre le moniteur et le mur afin d'assurer une bonne circulation de l'air.

REMARQUE : laissez suffisamment d'espace autour du moniteur ou installez un système de climatisation, afin que la chaleur puisse se dissiper correctement.

Orientation

- Lorsque vous positionnez le moniteur à la verticale, tournez-le dans le sens des aiguilles d'une montre de sorte que le côté gauche se retrouve en haut et le côté droit en bas. Cela permet une ventilation appropriée et prolonge la durée de vie du moniteur. Une mauvaise ventilation peut réduire la durée de vie du moniteur.

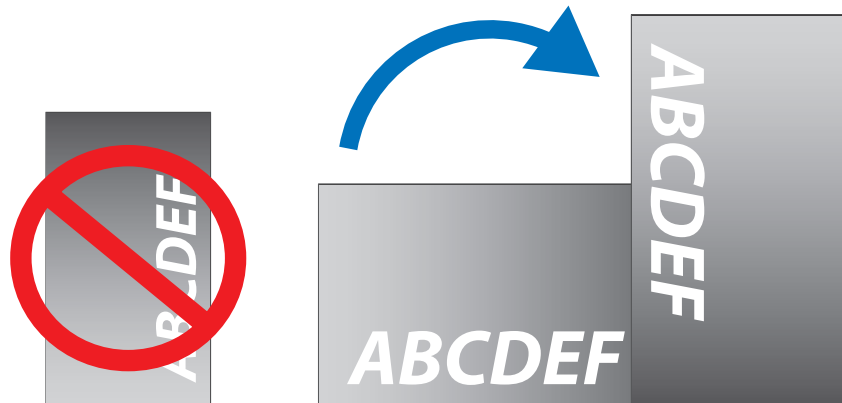

⚠ ATTENTION :

- Ne montez pas ce moniteur sur un support incliné.
- Ne montez pas ce produit face vers le haut, vers le bas ou à l'envers pendant une période prolongée car cela pourrait endommager l'écran de manière permanente.

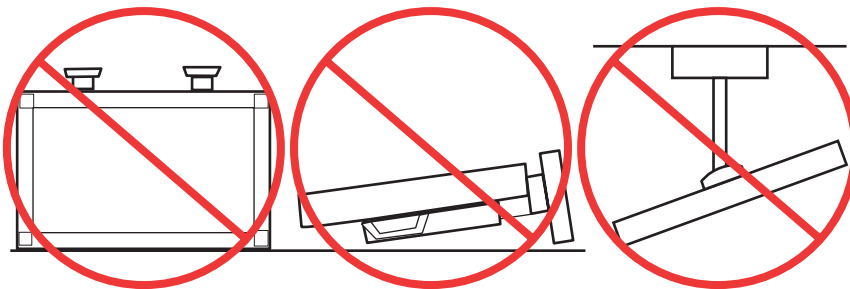

Ventilation

Si vous installez le moniteur dans un lieu fermé ou encastré, laissez un espace suffisant entre le moniteur et les parois environnantes pour permettre à la chaleur de se disperser, comme illustré ci-dessous.

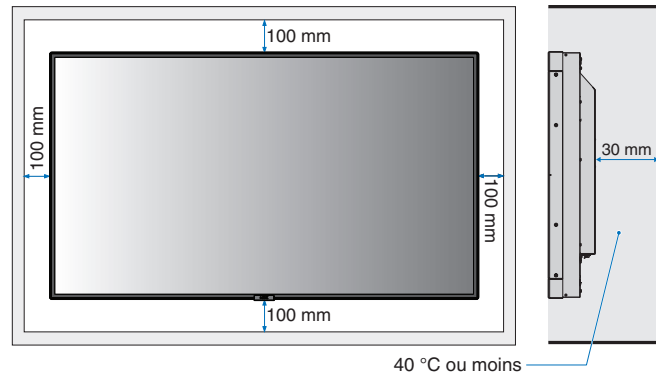

REMARQUE : laissez suffisamment d'espace autour du moniteur ou installez un système de climatisation, afin que la chaleur puisse se dissiper correctement. Cette consigne vaut particulièrement dans le cadre d'une configuration multi-écrans.

Montage au plafond

⚠ ATTENTION :

- Assurez-vous que le plafond est assez solide pour supporter le poids de l'unité et du support de montage à long terme et de manière à résister aux tremblements de terre, vibrations inattendues et autres forces extérieures inopportunes.
- Assurez-vous que l'unité est reliée à une structure de plafond solide, telle qu'une poutre de soutien par exemple. Fixez le moniteur à l'aide de boulons, de rondelles de blocage, de la rondelle plate et de l'écrou fournis.
- Ne montez PAS le moniteur sur des surfaces sans structure interne. N'utilisez PAS de vis à bois ou de vis d'ancrage. Ne fixez PAS l'unité à des plafonniers ou suspensions.

Fixation des accessoires de montage

Le moniteur est conçu pour une utilisation avec le système de montage VESA. Faites attention à ne pas faire basculer le moniteur lors de la fixation des accessoires.

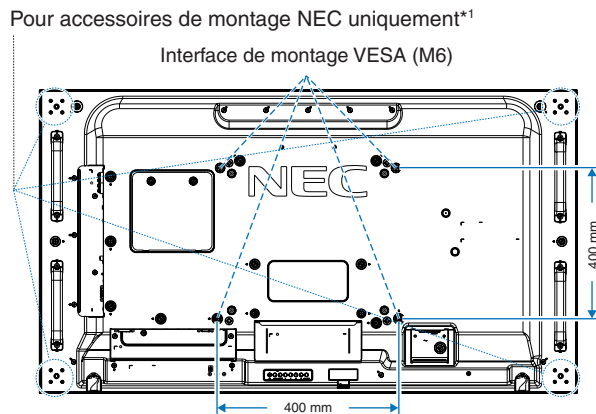

Vous pouvez poser le moniteur à plat le temps de fixer les accessoires de montage. Avant cela, placez un tissu doux, plus large que l'écran LCD, sur une table pour éviter de le rayer. Assurez-vous qu'aucun élément ne peut endommager le moniteur.

Tout accessoire de montage non approuvé par NEC doit répondre aux exigences de la norme VESA FDMI.

REMARQUE : avant l'installation, placez le moniteur à plat sur une table assez solide pour supporter son poids.

*1 : WM-55UN-L ou WM-55UN-P.

Utilisation d'un adaptateur pour le montage mural

Si l'accessoire de montage bloque les orifices de ventilation, utilisez les adaptateurs de montage mural (de 14 mm de diamètre) et les vis fournis. Si les vis de l'adaptateur sont trop longues, servez-vous d'une rondelle pour réduire la profondeur. Les rondelles ne sont pas incluses.

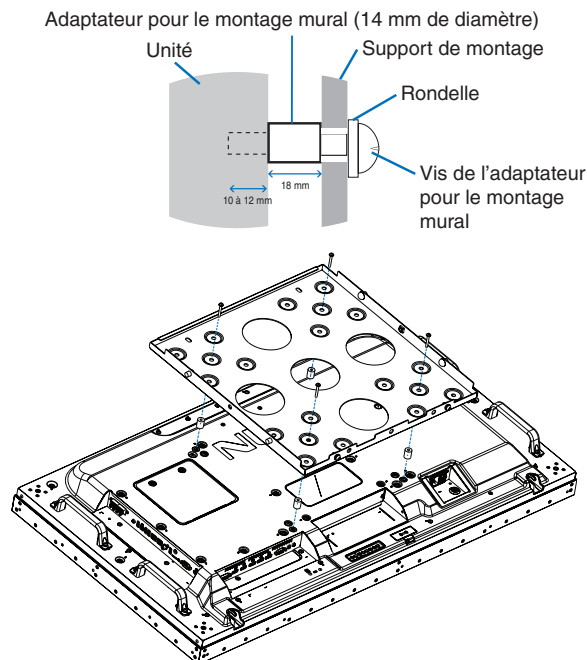

REMARQUE : Il est possible que les accessoires de montage illustrés ne soient pas disponibles dans tous les pays.

Installation et retrait du support plateau facultatif

- ⚠ ATTENTION :**
- Au moins deux personnes sont nécessaires pour l'installation et le retrait du support.
 - Lorsque vous installez le moniteur, manipulez-le avec soin pour éviter tout pincement des doigts.

Suivez les instructions d'installation fournies avec le support ou le matériel de montage. Utilisez uniquement les équipements recommandés par le fabricant.

- REMARQUE :**
- Utilisez UNIQUEMENT les vis à oreilles qui se trouvent sur le moniteur.
 - Installez ce dernier de façon à placer les longues extrémités des pieds vers l'avant. Utilisez le pied ST-5220.

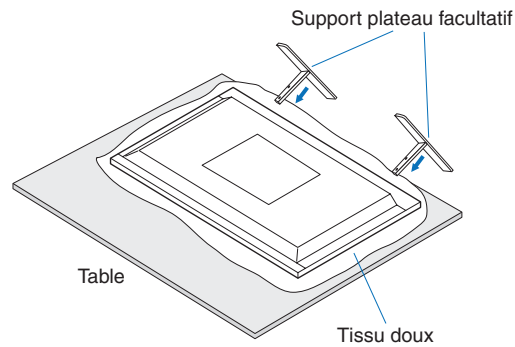

Basculement

⚠ ATTENTION :

En cas d'utilisation du moniteur avec le support facultatif, reliez le moniteur au mur à l'aide d'un cordon ou d'une chaîne, supportant son poids, afin d'en éviter la chute. Fixez le cordon ou la chaîne au moniteur à l'aide des fixations et des vis fournies.

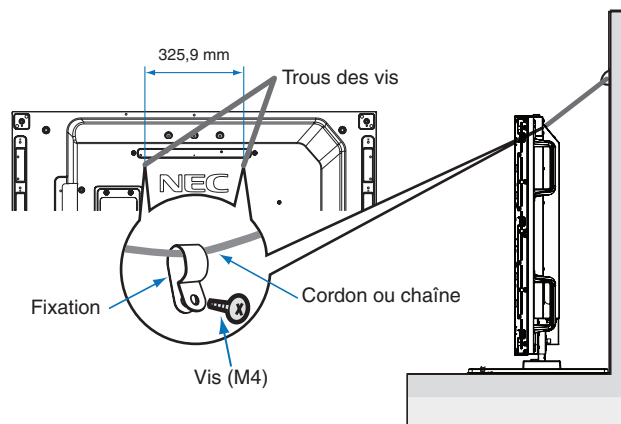

Avant de fixer le moniteur au mur, assurez-vous que ce dernier peut supporter son poids.

- ⚠ ATTENTION :** assurez-vous de retirer le cordon ou la chaîne du mur avant de déplacer le moniteur.

Installation d'une carte d'option

1. Éteignez l'interrupteur d'alimentation principal.
2. Placez le moniteur à plat sur une table assez solide pour supporter son poids.
REMARQUE : avant cela, placez un tissu doux, plus large que l'écran LCD, sur une table pour éviter de le rayer. Assurez-vous qu'aucun élément ne peut endommager le moniteur.
3. Dévissez les vis (**Figure 1**), faites glisser le couvercle vers la droite (**Figure 2**) et soulevez-le (**Figure 3**) pour le retirer.

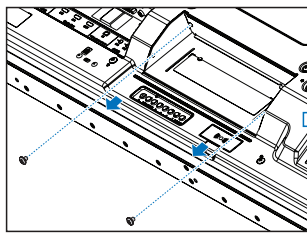
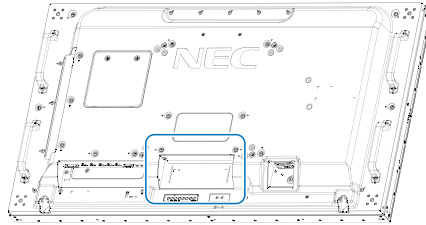

Figure 1

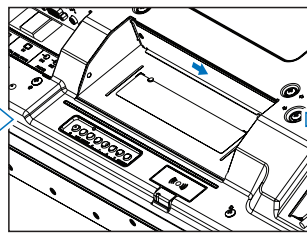

Figure 2

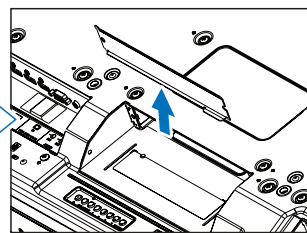

Figure 3

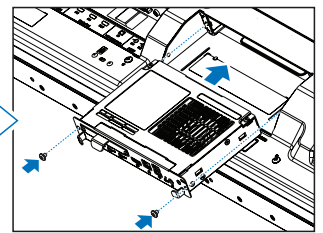

Figure 4

4. Insérez la carte d'option dans le moniteur et fixez-la à l'aide des vis retirées (**Figure 4**).
(force de serrage recommandée : 139-189 N•cm).

REMARQUE : à moins que votre moniteur n'ait été acheté dans le cadre d'une offre spéciale, aucune carte d'option n'est fournie ou pré-installée. Il s'agit d'un accessoire facultatif vendu séparément. Pour en savoir plus sur les cartes d'option disponibles pour votre moniteur, contactez votre fournisseur.

Assurez-vous que la carte est insérée dans la fente dans le bon sens.

N'exercez pas de pression excessive sur la carte d'option au moment de la fixer à l'aide des vis.

⚠ AVERTISSEMENT : assurez-vous que la carte d'option est correctement fixée à l'aide des vis d'origine pour éviter qu'elle ne tombe du moniteur. Cela pourrait constituer un danger.

Installation d'un capteur facultatif

Pour installer le capteur sur le moniteur, utilisez la vis ou le ruban double face, comme illustré ci-dessous :

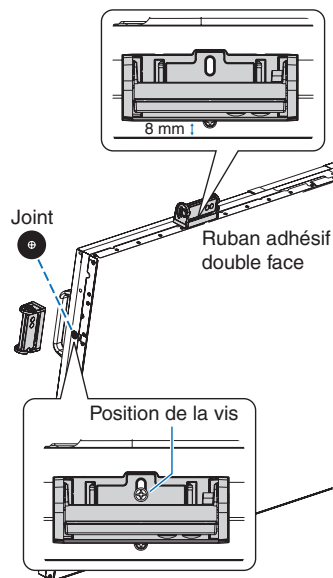

Fixation à l'aide d'une vis : retirez le joint couvrant les orifices de vis se trouvant sur le bord du produit. Fixez fermement le capteur à l'aide de la vis fournie. Placez le capteur près de la partie arrière.

Fixation à l'aide d'un ruban adhésif double face : vous pouvez fixer le capteur sur le moniteur, du côté de votre choix. Placez le capteur à 8 mm du bord avant.

Chapitre 2 Noms et fonctions des pièces

Ce chapitre aborde les points suivants :

- ⇒ «Panneau de configuration» à la page 18
- ⇒ «Panneau des connexions» à la page 19
- ⇒ «Télécommande sans fil (facultative)» à la page 21

Panneau de configuration

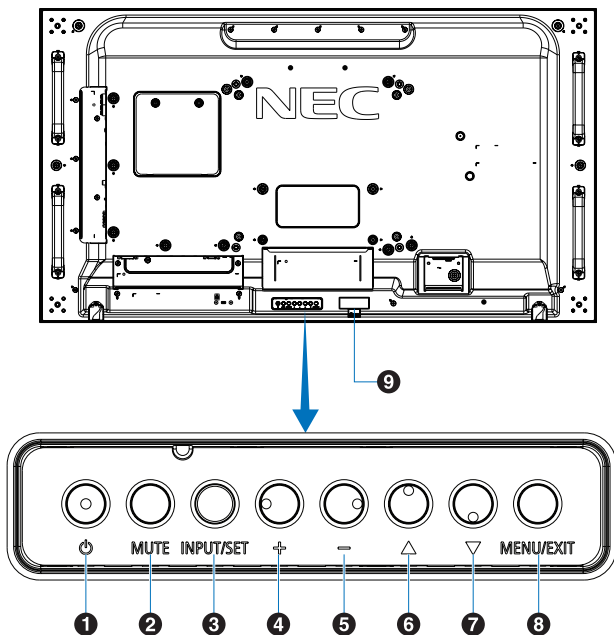

1 Bouton d'alimentation

Permet d'allumer et de mettre en veille l'appareil.
Reportez-vous à la [page 32](#).

2 Bouton de sourdine

Permet de couper ou de rétablir le son.

3 Bouton ENTREE/SET

ENTREE : permet de parcourir les entrées disponibles lorsque le menu OSD est désactivé. Voir [page 25](#) et [page 27](#).

[DVI], [HDMI1], [HDMI2], [DisplayPort1], [DisplayPort2], [VGA (YPbPr/RGB)], [VIDEO], [MP], [OPTION]*¹, [COMPUTE MODULE]*². Il s'agit uniquement des entrées disponibles, identifiables à leur nom par défaut.

REMARQUE : MP (Media Player) correspond au lecteur multimédia.

SET : lorsque le menu OSD est affiché, ce bouton permet de configurer l'élément sélectionné.

*¹ : la disponibilité de cette fonction varie selon la carte d'option installée sur le moniteur.

*² : cette entrée est disponible lorsque le module de calcul Raspberry Pi facultatif et sa carte d'interface sont installés. Reportez-vous à la [page 98](#).

4 Bouton +

Augmente le niveau d'entrée son lorsque le menu OSD est désactivé.

Permet de déplacer la zone surlignée vers la droite lorsque vous naviguez dans les options du menu OSD.

Permet d'augmenter la valeur d'une option du menu OSD après sa sélection à l'aide du bouton [ENTREE/SET].

5 Bouton -

Diminue le niveau d'entrée son lorsque le menu OSD est désactivé.

Permet de déplacer la zone surlignée vers la gauche lorsque vous naviguez dans les options du menu OSD.

Permet de diminuer la valeur d'une option du menu OSD après sa sélection à l'aide du bouton [ENTREE/SET].

6 Bouton Haut

Permet de réactiver le menu OSD lorsque celui-ci est désactivé.

Permet de déplacer vers le haut la zone en surbrillance et sélectionner les éléments de réglage.

7 Bouton Bas

Permet de réactiver le menu OSD lorsque celui-ci est désactivé.

Permet de déplacer vers le bas la zone en surbrillance et sélectionner les éléments de réglage.

8 Bouton MENU/QUITTER

Permet de réactiver le menu OSD lorsque celui-ci est désactivé.

Permet de revenir au menu OSD précédent (action similaire à celle d'un bouton Retour).

Depuis le menu principal, permet de quitter le menu OSD (action similaire à celle d'un bouton QUITTER).

9 Capteur de la télécommande et indicateur d'alimentation

Reçoit le signal de la télécommande (lorsqu'on utilise la télécommande sans fil). Reportez-vous à la [page 33](#).

L'indicateur est de couleur bleue lorsque le moniteur est allumé*¹.

Le voyant clignote en vert et en orange lorsque la fonction [PARAM. CALENDRIER] est activée*².

Quand une panne est détectée dans le moniteur, l'indicateur clignote en rouge ou alterne entre le rouge et le bleu.

Reportez-vous au tableau consacré aux modes MARCHE et ARRET, à la [page 32](#).

*¹ : si le paramètre [INDICATEUR ALIM] est défini sur [ARRET], le voyant ne s'allume pas lorsque le moniteur est actif. Reportez-vous à la [page 120](#).

*² : si le paramètre [INDICATEUR DE PROG.] est défini sur [ARRET], le voyant ne clignote pas. Reportez-vous à la [page 120](#).

Panneau des connexions

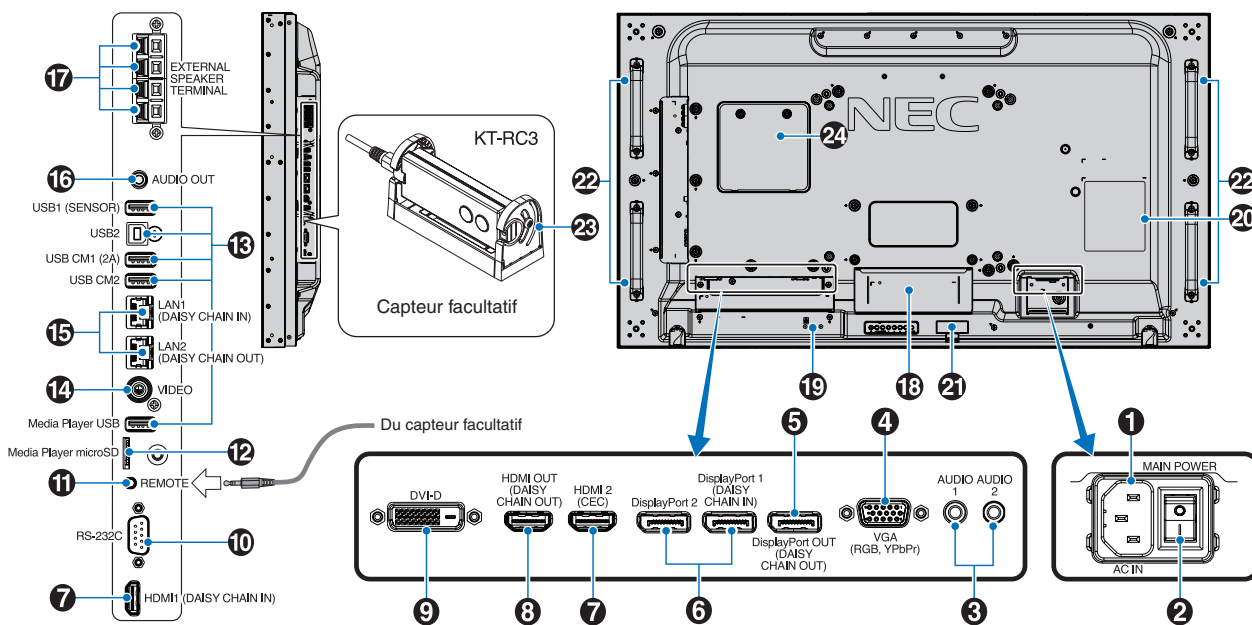

1 Prise d'entrée CA

Permet de connecter le cordon d'alimentation fourni avec le moniteur.

2 Interrupteur d'alimentation principal

Permet d'activer/de désactiver l'alimentation principale.

3 Entrée audio (AUDIO1/AUDIO2)

Permet de recevoir le signal audio provenant d'un équipement externe, tel qu'un ordinateur ou un lecteur.

4 Entrée VGA (mini D-Sub 15 broches)

Permet de recevoir des signaux RGB analogiques provenant d'un ordinateur ou d'un autre équipement disposant d'une sortie RGB. Cette entrée peut être utilisée avec une source RGB ou YPbPr. Sélectionnez le type de signal dans [PARAMETRE TERMINAL]. Reportez-vous à la [page 110](#).

REMARQUE : si vous utilisez ce connecteur avec une source YPbPr, utilisez le câble de signal approprié. Si vous avez des questions, contactez votre fournisseur.

5 Sortie DisplayPort (sortie DisplayPort (sortie en série))

Permet de recevoir des signaux de sortie DisplayPort 1 ou OPTION.

6 Entrée DisplayPort (DisplayPort1 (en série/ DisplayPort2))

Permet de recevoir des signaux DisplayPort.

7 Entrée HDMI (HDMI1 (entrée en série)/HDMI2 (CEC))

Permet de recevoir des signaux HDMI.

8 Sortie HDMI (sortie HDMI (sortie en série))

Permet de recevoir des signaux de sortie HDMI 1, d'entrée DVI ou OPTION.

9 Entrée DVI (DVI-D)

Pour recevoir des signaux RGB numériques provenant d'un ordinateur ou d'un périphérique HDTV disposant d'une sortie RGB numérique. Reportez-vous à la [page 110](#).

REMARQUE : cette prise ne prend pas en charge les signaux analogiques.

10 Entrée RS-232C (D-Sub 9 broches)

Connectez l'entrée RS-232C d'un équipement externe, comme un ordinateur, afin de contrôler les fonctions RS-232C. Reportez-vous à la [page 79](#).

11 Télécommande

Connectez le capteur facultatif au moniteur. Reportez-vous à la [page 16](#).

REMARQUE : n'utilisez cette prise que sur indication explicite.

12 Emplacement pour carte microSD (lecteur multimédia)

Lecteur de carte microSD à utiliser avec le lecteur multimédia. Reportez-vous à la [page 39](#).

Pour installer le cache du logement de la carte microSD, reportez-vous à la section correspondante, Reportez-vous à la [page 28](#).

13 Ports USB

Pour consulter les informations liées aux ports USB, consultez «Connexion d'un périphérique USB» à la page 30.

USB 1 (CAPTEUR) :	port descendant (type A).
USB 2 :	port montant (type B).
USB CM1 (2A) :	port d'alimentation.
USB CM2*1 :	port de service. Ne pas utiliser pour la connexion de périphériques.

Lecteur multimédia USB : lecteur de périphérique de stockage USB à utiliser avec le lecteur multimédia.

*1 : la fonctionnalité USB est disponible lorsque le module de calcul Raspberry Pi et sa carte d'interface sont installés. Reportez-vous à la page 98.

14 Entrée vidéo

Permet la réception d'un signal vidéo composite.

15 Port d'entrée/de sortie LAN (RJ-45) (LAN1 (entrée en série)/LAN2 (sortie en série))

Permet de se connecter au réseau LAN afin de gérer et de contrôler le moniteur sur le réseau. Reportez-vous à la page 80.

REMARQUE : le port LAN1 doit être utilisé en priorité.

16 AUDIO

Permet de diffuser le signal provenant des ports audio 1/2, DisplayPort et HDMI sur un appareil externe (récepteur stéréo, amplificateur, etc.).

REMARQUE : il n'est pas possible de connecter un haut-parleur à ce connecteur.

17 CONNEXION HAUT-PARLEUR EXTERNE

Permet de diffuser le signal audio.

La connexion rouge est positive (+).

La connexion noire est négative (-).

REMARQUE : ce terminal de haut-parleur est conçu pour un haut-parleur 15 W + 15 W (8 Ω).

18 Logement pour carte d'option

Emplacement pour l'installation d'une carte d'option (Slot 2). Reportez-vous à la page 15.

REMARQUE : pour en savoir plus sur les cartes d'option compatibles, contactez votre fournisseur.

19 Encoche de sécurité

Verrou de protection antivol compatible avec les équipements et câbles de sécurité Kensington.

REMARQUE : pour obtenir des informations supplémentaires sur les produits, rendez-vous sur le site Web de Kensington.

20 Plaque signalétique

21 Capteur de données sans fil intelligent

Capteur permettant la communication sans fil des informations et paramètres avec le moniteur. Reportez-vous à la page 88.

22 Orifices de montage pour haut-parleur facultatif

REMARQUE : pour en savoir plus sur les haut-parleurs compatibles, contactez votre fournisseur.

23 Capteur facultatif (capteur lumière, de présence ou de télécommande)

Permet de recevoir le signal provenant de la télécommande. Permet de détecter le niveau de lumière ambiante. Ainsi, le moniteur procède à l'ajustement automatique du rétroéclairage pour optimiser l'affichage. Ne masquez pas ce capteur. Il permet de détecter toute présence humaine devant le moniteur.

24 Emplacement pour module de calcul Raspberry Pi

Emplacement destiné au module de calcul Raspberry Pi et à sa carte d'interface. Reportez-vous à la page 98.

ATTENTION : l'installation doit être effectuée par un technicien qualifié. Ne procédez pas à cette opération vous-même.

Télécommande sans fil (facultative)

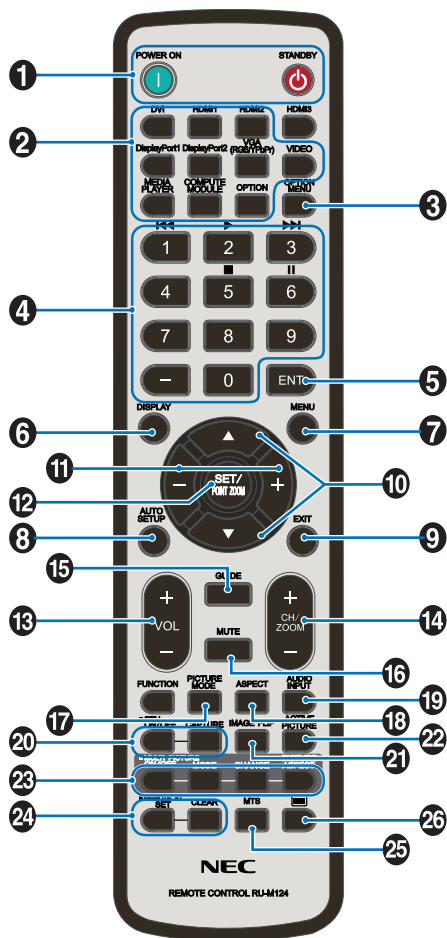

REMARQUE : les boutons qui ne sont accompagnés d'aucune explication ne sont pas utilisés avec votre modèle de moniteur.

1 Boutons MISE SOUS TENSION et VEILLE

MISE SOUS TENSION permet de sortir du mode basse consommation.

STANDBY permet de passer en mode basse consommation. Reportez-vous à la [page 32](#).

2 Bouton ENTREE

Permet de parcourir les entrées disponibles. voir [page 25](#) et [page 27](#).

Il s'agit uniquement des entrées disponibles, identifiables à leur nom par défaut.

REMARQUE : MP (Media Player) correspond au lecteur multimédia.

3 Bouton MENU OPTION

À utiliser lorsqu'une carte d'option est installée. Reportez-vous à la [page 15](#).

La disponibilité de cette fonction varie selon la carte d'option installée sur le moniteur.

4 PAVÉ NUMÉRIQUE

Permet de définir et modifier les mots de passe, de changer de canal et de définir l'ID TELECOMMANDE. Reportez-vous à la [page 73](#).

Certains boutons sont utilisés pour les fonctions CEC et Lecteur multimédia (voir «Avec la télécommande» à la [page 41](#)).

5 Bouton ENT

Permet de réaliser des sélections dans les paramètres du lecteur multimédia. Reportez-vous à la [page 63](#).

À utiliser avec une carte d'option. La disponibilité de cette fonction varie selon la carte d'option installée sur le moniteur.

6 Bouton AFFICHAGE

Permet d'afficher/de masquer les informations relatives au menu OSD. Reportez-vous à la [page 37](#).

Permet de déverrouiller les boutons de la télécommande s'ils ont été verrouillés dans REGLAGE VERROUILL IR. Maintenez le bouton AFFICHAGE enfoncé pendant plus de 5 secondes pour déverrouiller la télécommande. Reportez-vous à la [page 60](#).

7 Bouton MENU

Permet d'ouvrir et de fermer le menu OSD. Reportez-vous à la [page 37](#).

8 Bouton AUTO SET UP

Permet d'accéder au menu de configuration automatique. Reportez-vous à la [page 103](#).

9 Bouton QUITTER

Permet de revenir au menu OSD précédent (action similaire à celle d'un bouton Retour).

Depuis le menu principal, permet de quitter le menu OSD (action similaire à celle d'un bouton QUITTER).

10 Bouton Haut/Bas ▲/▼

Permet de déplacer la zone sélectionnée vers le haut ou le bas (action similaire à celle des boutons de navigation dans les menus OSD et du lecteur multimédia).

Permet de déplacer l'image active vers le haut ou le bas lorsque vous utilisez le mode multi-image. Reportez-vous à la [page 54](#).

11 Bouton +/-

Permet de déplacer la zone sélectionnée vers la gauche ou la droite (action similaire à celle des boutons de navigation dans les menus OSD et du lecteur multimédia).

Permet d'augmenter ou de diminuer le niveau de réglage dans les paramètres du menu OSD.

Permet de déplacer l'image active vers la gauche ou la droite lorsque vous utilisez le mode multi-image.

Reportez-vous à la [page 54](#).

12 Bouton SET/POINT ZOOM

SET : lorsque le menu OSD est affiché, ce bouton permet de configurer l'élément sélectionné.

POINT ZOOM : lorsque le menu OSD n'est pas affiché, ce bouton permet d'utiliser la fonction POINT ZOOM. Reportez-vous à la [page 36](#).

13 Bouton VOLUME +/-

Permet d'augmenter ou de diminuer le volume de la sortie audio.

14 Bouton CH/ZOOM +/-*

Permet d'augmenter ou de diminuer le niveau de zoom. Pour en savoir plus, consultez les instructions ad hoc. Reportez-vous à la [page 36](#).

* : la disponibilité de cette fonction varie selon la carte d'option installée, le cas échéant.

15 Bouton GUIDE

À utiliser avec une carte d'option. La disponibilité de cette fonction varie selon la carte d'option installée sur le moniteur.

16 Bouton MUET

Permet de mettre le signal audio en sourdine.

17 Bouton MODE IMAGE

Permet de parcourir les modes Image : [HIGHBRIGHT], [STANDARD], [sRGB], [CINEMA], [CUSTOM1], [CUSTOM2], [SVE-(1-5) SETTINGS]. Reportez-vous à la [page 34](#).

18 Bouton ASPECT

Permet de parcourir les formats d'image : [PLEIN], [LARGE]*, [DYNAMIQUE]*, [1:1], [ZOOM] et [NORMAL]. Reportez-vous à la [page 35](#).

* : entrées HDMI1, HDMI2 et VGA (YPbPr) uniquement.

19 Bouton ENTREE AUDIO

Permet de sélectionner la source d'entrée audio : [IN1], [IN2], [HDMI1], [HDMI2], [DisplayPort1], [DisplayPort2], [OPTION]*¹, [MP] ou [COMPUTE MODULE]*².

*¹ : la disponibilité de cette fonction varie selon la carte d'option installée sur le moniteur.

*² : cette entrée est disponible lorsque le module de calcul Raspberry Pi facultatif et sa carte d'interface sont installés. Reportez-vous à la [page 98](#).

20 Bouton IMAGE FIXE

Bouton MAR/ARRET : permet d'activer/désactiver le mode Image fixe.

Bouton CAPTURE : permet de capturer des images fixes.

- REMARQUE :**
- Cette fonction est désactivée lors de la sélection de [MODE MULTI-IMAGE], [MESSAGE TEXTE], [ECONOMISEUR ECRAN], [POINT ZOOM], [ROTATION IMAGE] (à moins que cette option soit définie sur [AUCUN]), [TILE MATRIX] et [SUPER] dans la section [MODIFICATION ENTREE].
 - L'option [SOUS-TITRE CODE] n'est pas disponible quand la fonction IMAGE FIXE est active.
 - Si le signal d'entrée est défini sur OPTION, l'action réalisable avec ce bouton dépend de la carte d'option installée.

21 Bouton ROTATION IMAGE

Permet de basculer entre les options [ROTAT. H], [ROTAT. V], [ROTAT. 180°] et [AUCUN]. Reportez-vous à la [page 105](#).

22 Bouton ACTIVER IMAGE

Permet de sélectionner l'image active lorsque le mode Multi-image est activé. Reportez-vous à la [page 54](#).

23 Boutons MULTI-IMAGE

Bouton MAR/ARRET : permet d'activer/désactiver le mode Multi-image.

Bouton MODE : permet de basculer entre les modes PIP (image dans l'image) et PBP (image par image).

Bouton CHANGE : permet de basculer entre les entrées sélectionnées Image 1 et Image 2.

Bouton ASPECT IMAGE : permet de sélectionner l'aspect de l'image active.

Pour plus d'informations, voir [page 54](#).

REMARQUE : si vous appuyez sur le bouton SET/INPUT ZOOM alors que le mode Multi-image est activé, vous pouvez changer la taille de l'image active.

24 Bouton ID TELECOMMANDE

Permet d'activer la fonction ID TELECOMMANDE. Reportez-vous à la [page 73](#).

25 Bouton MTS

À utiliser avec une carte d'option. La disponibilité de cette fonction varie selon la carte d'option installée sur le moniteur.

26 Bouton *

Permet d'activer le sous-titrage pour l'entrée VIDEO uniquement.

* : la disponibilité de cette fonction varie selon la carte d'option installée, le cas échéant. Reportez-vous au manuel de cette même carte pour obtenir de plus amples informations.

Ce chapitre aborde les points suivants :

- ⇒ «Schéma de câblage» à la page 24
- ⇒ «Connexions» à la page 24
- ⇒ «Connexions vidéo externes» à la page 25
- ⇒ «Sources vidéo internes» à la page 27
- ⇒ «Connexion d'un périphérique USB» à la page 30

Connexion de matériel externe

- REMARQUE :**
- Ne branchez/débranchez aucun câble lors de la mise sous tension du moniteur ou d'un matériel externe, car cela risquerait d'entraîner une perte d'image.
 - N'utilisez pas de câble audio d'atténuation avec résistance intégrée afin de ne pas réduire le volume.

Avant d'effectuer les branchements :

- Éteignez l'appareil avant de le connecter au moniteur.
- Reportez-vous au manuel d'utilisation de l'appareil pour connaître les types de connexion disponibles et les instructions relatives à l'appareil.
- Nous vous recommandons d'éteindre le moniteur avant de connecter ou de déconnecter un périphérique de stockage USB ou une carte microSD pour éviter toute altération des données.

Schéma de câblage

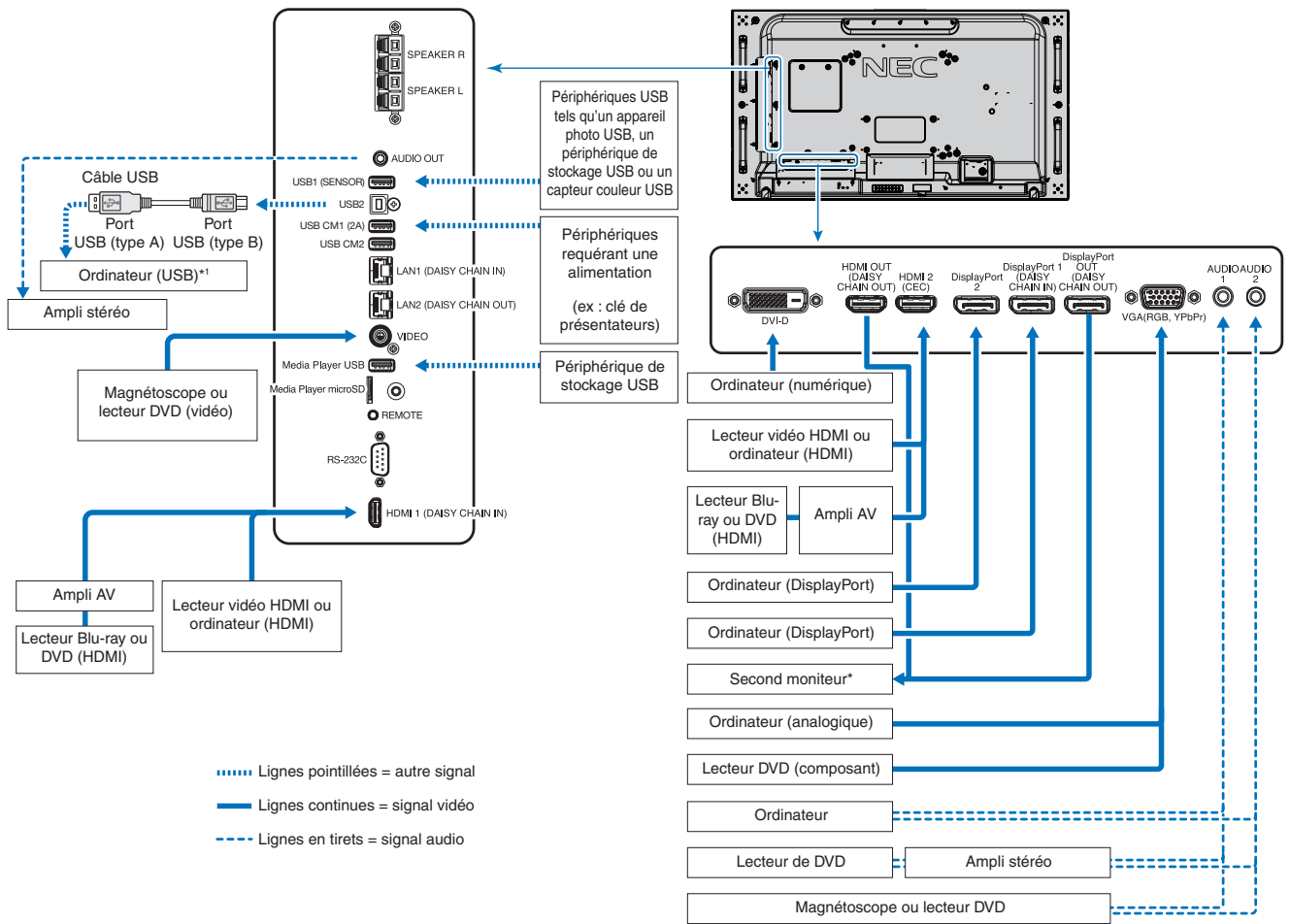

* : Il n'est possible de connecter en série qu'un nombre limité de moniteurs. Reportez-vous à la [page 70](#).

*1 : le périphérique connecté au port USB2 peut contrôler celui connecté au port USB1 (CAPTEUR). Reportez-vous à la section «Connexion d'un périphérique USB» à la [page 30](#).

Connexions

Terminal	Réglage dans PARAMÈTRE TERMINAL	Nom du signal d'entrée	Terminal audio	Bouton d'entrée sur la télécommande
DVI (DVI-D)	MODE DVI : DVI-PC/DVI-HD	DVI	ENTREE 1/2	DVI
HDMI1 (entrée en série)	NIVEAU VIDEO : BRUT/ETENDU*2	HDMI1	HDMI1	HDMI1
HDMI2 (CEC)	NIVEAU VIDEO : BRUT/ETENDU*2	HDMI2	HDMI2	HDMI2
DisplayPort 1 (entrée en série)	NIVEAU VIDEO : BRUT/ETENDU*2	DisplayPort 1	DisplayPort 1	DisplayPort 1
DisplayPort 2	NIVEAU VIDEO : BRUT/ETENDU*2	DisplayPort 2	DisplayPort 2	DisplayPort 2
VGA (RGB, YPbPr)	MODE VGA : RGB/YPbPr	VGA : RGB/YPbPr	ENTREE 1/2	VGA (RGB/YPbPr)
VIDEO	—	VIDEO	ENTREE 1/2	VIDEO
Logement pour carte d'option (SLOT2)	NIVEAU VIDEO : BRUT/ETENDU*2	OPTION	OPTION (ANALOGIQUE/NUMERIQUE)*2	OPTION
Connecteur USB/microSD du lecteur multimédia	—	MP	Connecteur USB/microSD du lecteur multimédia	LECTEUR MULTIMEDIA
Emplacement pour module de calcul Raspberry Pi	NIVEAU VIDEO : BRUT/ETENDU*2	COMPUTE MODULE	COMPUTE MODULE	COMPUTE MODULE

*2 : définissez le paramètre approprié pour le signal d'entrée.

Connexions vidéo externes

Entrées vidéo

- Vidéo composite (RCA) : entrée de signal vidéo analogique avec qualité vidéo en définition standard (aucun signal audio).
- VGA : connexion de signal vidéo analogique à un ordinateur. Vidéo uniquement.
- DVI-D : connexion de signal vidéo numérique à un ordinateur. Vidéo uniquement.
- HDMI : connexion de signaux audio et vidéo numériques haute définition à un ordinateur, lecteur multimédia, lecteur Blu-ray, console de jeu, etc.
- DisplayPort (DP) : connexion de signaux vidéo et audio numériques haute définition à un ordinateur.

Connexion à un PC

Le type de connexion vidéo disponible dépend de la carte graphique de l'ordinateur.

Le tableau ci-dessous présente la fréquence du signal par défaut pour chaque type de connexion. Toutefois, il se peut que certaines cartes graphiques ne prennent pas en charge les résolutions requises pour une reproduction fidèle des images avec la connexion sélectionnée. Le moniteur ajuste automatiquement la fréquence du signal, afin d'afficher une image de bonne qualité.

<Fréquence du signal standard par défaut>

Résolution	Fréquence de numérisation		VGA	DVI	HDMI		DisplayPort		Remarques
	Horizontal	Vertical			MODE1	MODE2	1.1a	1.2	
640 x 480	31,5 kHz	60 Hz	Oui	Oui	Oui	Oui	Oui	Oui	
800 x 600	37,9 kHz	60 Hz	Oui	Oui	Oui	Oui	Oui	Oui	
1024 x 768	48,4 kHz	60 Hz	Oui	Oui	Oui	Oui	Oui	Oui	
1280 x 720	45,0 kHz	60 Hz	Oui	Oui	Oui	Oui	Oui	Oui	
1280 x 768	47,8 kHz	60 Hz	Oui	Oui	Oui	Oui	Oui	Oui	
1280 x 800	49,7 kHz	60 Hz	Oui	Oui	Oui	Oui	Oui	Oui	
1280 x 960	60,0 kHz	60 Hz	Oui	Oui	Non	Non	Non	Non	
1280 x 1024	64 kHz	60 Hz	Oui	Oui	Oui	Oui	Oui	Oui	
1360 x 768	47,7 kHz	60 Hz	Oui	Oui	Oui	Oui	Oui	Oui	
1366 x 768	47,7 kHz	60 Hz	Oui	Oui	Oui	Oui	Oui	Oui	
1400 x 1050	65,3 kHz	60 Hz	Oui	Oui	Oui	Oui	Oui	Oui	
1440 x 900	55,9 kHz	60 Hz	Oui	Oui	Oui	Oui	Oui	Oui	
1600 x 1200	75,0 kHz	60 Hz	Oui	Oui	Oui	Oui	Oui	Oui	Image compressée
1680 x 1050	65,3 kHz	60 Hz	Oui	Oui	Oui	Oui	Oui	Oui	
1920 x 1080	67,5 kHz	60 Hz	Oui	Oui	Oui	Oui	Oui	Oui	Résolution recommandée
1920 x 1200	74,6 kHz	60 Hz	Oui*1	Oui*1	Oui	Oui	Oui	Oui	Image compressée
1920 x 2160	133,3 kHz	60 Hz	Non	Non	Oui	Oui	Oui	Oui	Image compressée
3840 x 2160	65,7 kHz	30 Hz	Non	Non	Non	Non	Oui	Oui	Image compressée
3840 x 2160	67,5 kHz	30 Hz	Non	Non	Oui	Oui	Non	Non	Image compressée
3840 x 2160	133,3 kHz	60 Hz	Non	Non	Non	Oui	Non	Oui*	Image compressée
3840 x 2160	135,0 kHz	60 Hz	Non	Non	Non	Oui	Non	Oui*	Image compressée
4096 x 2160	54,0 kHz	24 Hz	Non	Non	Oui	Oui	Non	Non	Image compressée

* : seul le paramètre HBR2 est défini.

*1 : suppression réduite.

Connexion à un ordinateur via HDMI

- Utilisez un câble HDMI comportant le logo HDMI.
- Une fois l'ordinateur allumé, le signal peut prendre un certain temps avant d'apparaître.
- Certaines cartes graphiques ou pilotes vidéo risquent de ne pas afficher correctement les images.
- Lorsque vous utilisez un ordinateur avec HDMI, définissez l'option [SURBALAYAGE] sur [AUTO] ou [ARRET], les pilotes d'affichage pouvant ne pas être totalement compatibles et ne pas afficher une image correctement. Reportez-vous à la [page 104](#).
- Pour diffuser un signal audio HDMI, choisissez l'option [HDMI1] ou [HDMI2] dans le menu OSD [ENTREE AUDIO], ou à partir du bouton ENTREE AUDIO de la télécommande.
- Si le signal d'entrée est de 3 840 x 2 160 (60 Hz), HDCP 2.2 ou HDR, réglez l'option [MODE2] sur [HDMI] dans [PARAMETRE TERMINAL]. Reportez-vous à la [page 110](#).
- Si le moniteur est allumé après la mise sous tension de l'ordinateur connecté, il se peut qu'aucune image ne s'affiche. Dans ce cas, éteignez l'ordinateur, puis rallumez-le.

Connexion d'un ordinateur avec DisplayPort

- Utilisez un câble DisplayPort avec le logo de conformité DisplayPort.
- Si vous souhaitez utiliser la sortie DisplayPort, reportez-vous à la section Sortie vidéo. Reportez-vous à la [page 72](#).
- Une fois l'ordinateur allumé, le signal peut prendre un certain temps avant d'apparaître.
- Lors du raccordement d'un câble DisplayPort à un composant équipé d'un adaptateur de conversion des signaux, il est possible qu'aucune image n'apparaisse.
- Certains câbles DisplayPort sont équipés d'un dispositif de verrouillage. Lorsque vous retirez le câble, appuyez sur le bouton du dessus pour le déverrouiller.
- Pour diffuser un signal audio DisplayPort, choisissez l'option [DisplayPort1] ou [DisplayPort2] dans le menu OSD [ENTREE AUDIO], ou à partir du bouton ENTREE AUDIO de la télécommande.
- Si vous souhaitez afficher une image différente sur chaque moniteur, en utilisant la sortie DisplayPort, définissez le paramètre DisplayPort sur les valeurs [1.2] et [MST] dans le menu [PARAMETRE TERMINAL]. Reportez-vous à la [page 110](#).
- Si le moniteur est allumé après la mise sous tension de l'ordinateur connecté, il se peut qu'aucune image ne s'affiche. Dans ce cas, éteignez l'ordinateur, puis rallumez-le.

Connexion à un périphérique multimédia via HDMI

Utilisez un seul câble HDMI avec vos lecteurs Blu-ray, lecteurs multimédias ou consoles de jeux pour bénéficier d'une qualité image/son optimale. Le contenu UHD 4K s'affiche lorsque le lecteur multimédia connecté prend également en charge cette résolution.

Le codage HDCP (High-bandwidth Digital Content Protection, ou « Protection des contenus numériques haute définition ») est pris en charge. Il s'agit d'un type de gestion des droits numériques qui empêche le contenu haute définition des Blu-ray, DVD et fichiers en streaming d'être copié ou diffusé illégalement.

- REMARQUE :**
- Prise en charge des résolutions 1 920 x 1 080 (60 Hz), 1080p, 1080i, 720p à 50 Hz/60 Hz, 576p à 50 Hz, 480p à 60 Hz, 576i à 50 Hz, 480i à 60 Hz, 3 840 x 2 160 (30 Hz/24 Hz/25 Hz [MODE1]), 3 840 x 2 160 (60 Hz [MODE2]), 4 096 x 2 160 (24 Hz).
 - Connectez le câble HDMI lorsque le lecteur multimédia et le moniteur sont éteints.
 - Utilisez un câble HDMI comportant le logo HDMI.
 - Certains câbles et appareils HDMI peuvent ne pas afficher correctement une image car leurs caractéristiques HDMI sont différentes.

HDMI-CEC

La fonctionnalité HDMI-CEC offre aux lecteurs multimédias compatibles et connectés via HDMI la possibilité de communiquer et d'autoriser un contrôle limité entre l'appareil et le moniteur. Par exemple, l'activation d'un lecteur Blu-ray peut immédiatement faire basculer le contrôle vers ce dernier, sans utiliser la télécommande. Tous les périphériques ne sont pas compatibles et, dans certains cas, le fabricant du périphérique n'assure la compatibilité qu'avec ses propres moniteurs ou téléviseurs. Reportez-vous à la «[Prise en charge de la commande HDMI CEC](#)» à la page 78.

Lorsqu'elle est prise en charge, la télécommande facultative du moniteur peut être utilisée pour contrôler le périphérique multimédia HDMI. Les boutons CEC de la télécommande sont les suivants :

1 (⏮), 2 (▶), 3 (⏭), 5 (■), 6 (⏪), ENT, QUITTER, ▲, ▼, +, -

REMARQUE : les instructions de cette section vous guident tout au long de la configuration de la fonctionnalité [CEC] dans le menu OSD du moniteur. Ces paramètres peuvent également être configurés à l'aide des commandes Web du moniteur. Les noms et l'emplacement des fonctions dans les commandes Web sont identiques à celles du menu OSD.

Activation de la fonctionnalité CEC

1. Connectez un appareil CEC au port HDMI2.
Appuyez sur le bouton HDMI2 de la télécommande.
2. Appuyez sur le bouton MENU pour afficher le menu OSD.
3. Accédez à [COMMANDE], puis à [CEC].
4. Activez la fonctionnalité [CEC], puis définissez les options [ARRET AUTOMATIQUE] et [RECEPTEUR AUDIO] sur [OUI].
5. Sélectionnez [OUI] sous [RECH PERIPHERIQUE].

Une fois la recherche terminée, le port HDMI auquel un appareil CEC est connecté s'affiche.

Si aucun périphérique CEC n'est trouvé, vérifiez qu'ils sont branchés, allumés, compatibles avec la fonctionnalité CEC et que cette dernière est activée. Selon le fabricant, la fonctionnalité CEC peut avoir un nom différent. Reportez-vous au manuel de l'appareil.

6. Appuyez sur le bouton QUITTER de la télécommande.

Sources vidéo internes

Certaines sources vidéo disponibles sont internes et ne sont pas connectées aux ports vidéo du panneau de connexion du moniteur. Ces sources sont les suivantes :

- Lecteur multimédia ;
- Carte d'option OPS ;
- Module de calcul Raspberry Pi.

Lecteur multimédia

Le lecteur multimédia interne permet de lire les fichiers audio et vidéo stockés sur une carte mémoire microSD ou sur un périphérique USB. Reportez-vous à la [page 39](#) pour obtenir des instructions sur l'utilisation du lecteur multimédia.

Connexion d'une carte mémoire microSD compatible

Formatez une carte mémoire microSD au format FAT32 ou FAT16. Reportez-vous au fichier d'aide ou au manuel de l'ordinateur pour savoir comment formater votre carte mémoire microSD.

REMARQUE : Une capacité microSDHC maximale de 32 Go est prise en charge.

Il est possible que certaines cartes microSD vendues dans le commerce ne soient pas compatibles avec le moniteur.

La spécification CPRM (Content Protection for Recordable Media, ou « Protection des contenus sur média enregistrable ») n'est pas pris en charge.

Les cartes microSD UHS-1 et UHS-2 ne sont pas prises en charge.

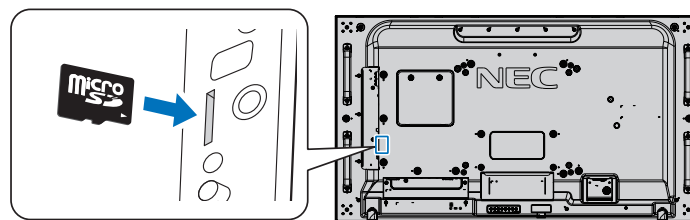

- Veillez à insérer votre carte mémoire microSD dans le bon sens. Insérez complètement la carte microSD jusqu'à ce qu'elle soit bloquée.
- Appuyez légèrement sur la carte mémoire microSD pour la retirer de son emplacement.

Installation du cache de l'emplacement pour carte microSD

Nous vous recommandons de placer la carte microSD dans un contenant dédié pour la protéger.

Insérez l'extrémité du cache dans la fente conçue à cet effet. Fixez-le à l'aide de la vis fournie (force de serrage recommandée : 139-189 N•cm).

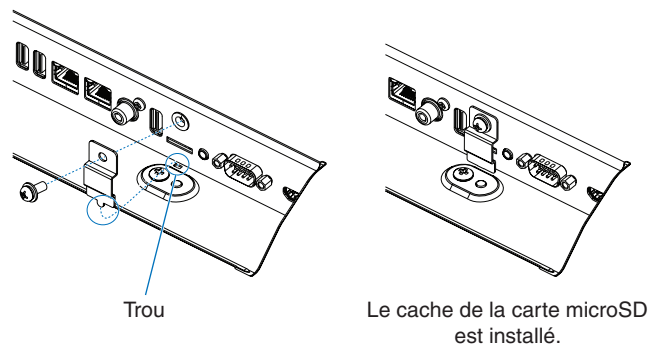

Connecter un périphérique de stockage USB compatible

Formatez un périphérique de stockage USB au format FAT32 ou FAT16 afin de l'utiliser avec le lecteur multimédia. Reportez-vous au fichier d'aide ou au manuel de l'ordinateur pour savoir comment procéder.

Veillez à utiliser une clé USB conforme aux indications fournies dans l'illustration ci-dessous.

Si la taille de votre clé est supérieure à celle prise en charge, utilisez un câble de rallonge USB.

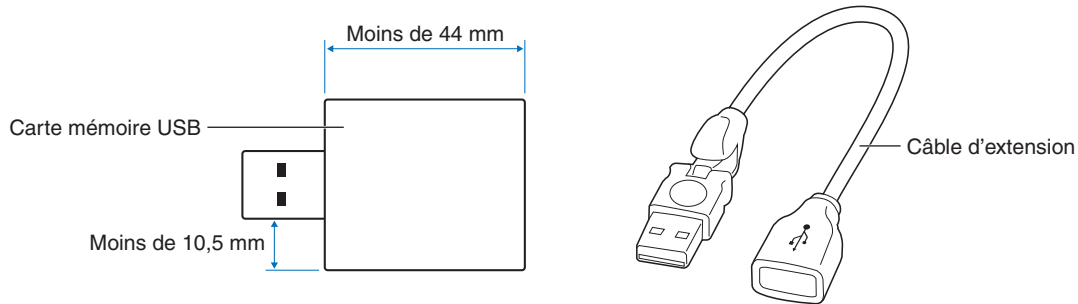

- REMARQUE :**
- Si le moniteur ne reconnaît pas un périphérique de stockage USB connecté, assurez-vous que ce dernier est au format FAT32 ou FAT16.
 - Il est possible que certains périphériques USB vendus dans le commerce ne soient pas compatibles avec le moniteur.
 - Insérez le périphérique USB dans le port lecteur multimédia USB du panneau des connexions latéral du moniteur.
 - Le lecteur multimédia n'utilise aucune autre connexion USB sur le moniteur (voir [page 19](#)).

Cartes d'options pour le moniteur

Lorsqu'une carte d'option ou le module de calcul Raspberry Pi et sa carte d'interface sont installés sur le moniteur, ceux-ci apparaissent comme disponibles dans la liste [ENTREE] du menu OSD. Les cartes d'option, ainsi que le module de calcul Raspberry Pi et sa carte d'interface, sont disponibles séparément et doivent être installés physiquement sur le moniteur. Ce document contient des instructions permettant d'utiliser le moniteur sans aucune option supplémentaire. Les cartes d'option, ainsi que le module de calcul Raspberry Pi et sa carte d'interface, sont installés aux emplacements indiqués sur le schéma du panneau de connexions (voir [page 19](#)). Les instructions d'installation et d'utilisation complètes sont fournies avec chaque appareil ou sont disponibles en ligne.

- REMARQUE :**
- Le module de calcul Raspberry Pi et sa carte d'interface DS1-IF10CE sont disponibles séparément. Contactez un revendeur NEC agréé pour plus d'informations. L'installation doit être effectuée par un technicien qualifié. Ne procédez pas à cette opération vous-même. Reportez-vous à la [page 98](#).
 - Pour en savoir plus sur les cartes d'option disponibles, contactez votre fournisseur.

Connexion d'un périphérique USB

Certains des ports USB du panneau de connexions du moniteur permettent d'effectuer des opérations différentes selon le type de périphérique USB connecté. Suivez ces instructions lorsque vous utilisez ces ports avec des périphériques pris en charge.

USB 1 (CAPTEUR) : Port USB descendant (type A).

Connexion utilisée par des périphériques USB externes (appareils photo, mémoires flash, claviers, etc.) et internes (carte d'option, ou module de calcul Raspberry Pi et sa carte d'interface).

USB 2 : Port USB montant (type B).

Connexion à un ordinateur avec un câble USB. Un ordinateur compatible USB connecté via USB2 peut contrôler les périphériques connectés au port USB1 (CAPTEUR).

USB CM1* (2 A) : Port d'alimentation.

Fournit jusqu'à 2 A de puissance à un périphérique USB connecté, tel qu'un fichier de streaming HDMI ou une clé de présentateur. La quantité d'énergie réellement consommée dépend du périphérique connecté. Utilisez un câble USB prenant en charge les alimentations 2 A.

Dans les paramètres [USB] du menu [CONTROL] de l'OSD, activez l'option [ALIMENTATION USB]. Reportez-vous à la [page 121](#).

Reportez-vous à la rubrique Caractéristiques pour obtenir des informations sur l'alimentation. Reportez-vous à la [page 95](#).

* Fait office de port USB standard lorsqu'il est utilisé avec le module de calcul Raspberry Pi et sa carte d'interface. Reportez-vous à la [page 98](#).

USB CM2* : Port de service.

Ne pas utiliser pour la connexion de périphériques.

* Fait office de port USB standard lorsqu'il est utilisé avec le module de calcul Raspberry Pi et sa carte d'interface. Reportez-vous à la [page 98](#).

Lecteur multimédia USB : Port USB descendant (type A).

Il servira aux mises à niveau logicielles à venir.

Lecteur de périphérique de stockage USB à utiliser avec le lecteur multimédia interne. Reportez-vous à la [page 39](#).

⚠ ATTENTION : ne pliez pas le câble USB. Cela pourrait entraîner une surchauffe et causer un incendie.

- REMARQUE :**
- Veillez à connecter le câble USB dans le bon sens.
 - Selon le BIOS, le système d'exploitation ou le périphérique, la fonction USB peut ne pas fonctionner. Consultez le manuel d'utilisation de votre ordinateur ou appareil.
 - Avant d'éteindre le commutateur principal du moniteur ou de quitter Windows®, désactivez la fonction USB et retirez le périphérique USB du moniteur. Si le périphérique USB n'est pas déconnecté correctement, il est possible que des données soient perdues ou corrompues.
 - La détection de la connexion USB par le moniteur peut prendre quelques secondes. Ne débranchez pas le câble USB avant que le moniteur ait détecté la connexion.

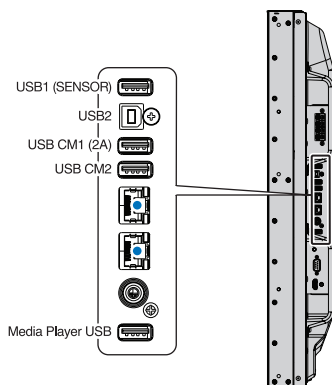

Chapitre 4 **Fonctionnement de base**

Ce chapitre aborde les points suivants :

- ⇒ «Modes MARCHE et ARRET» à la page 32
- ⇒ «Distance de fonctionnement de la télécommande facultative» à la page 33
- ⇒ «Gestion de l'énergie» à la page 33
- ⇒ «Affichage des informations OSD» à la page 34
- ⇒ «Basculement d'un mode Image à l'autre» à la page 34
- ⇒ «Définition du format d'image» à la page 35
- ⇒ «Utilisation du zoom» à la page 36
- ⇒ «Commandes OSD (On Screen Display)» à la page 37
- ⇒ «Utilisation du lecteur multimédia» à la page 39

Modes MARCHÉ et ARRÊT

Appuyez sur le bouton  du panneau de configuration ou sur le bouton ALIM de la télécommande pour allumer le moniteur. Le voyant d'alimentation indique l'état actuel du moniteur. Reportez-vous au tableau suivant pour plus d'informations sur ce voyant.

État du voyant	Situation	Solution
Bleu fixe	Normal	
Vert clignotant**1	Aucun signal d'entrée n'a été détecté par le moniteur au cours de la période que vous avez définie dans les cas suivants : <ul style="list-style-type: none"> Le moniteur utilise une carte d'option. La fonction [ENTREE DETECTEE] est réglée sur une option autre que [AUCUN]. La fonction [ALIMENTATION USB] est définie sur [MAR]. L'option DisplayPort de la section [PARAMETRE TERMINAL] est définie sur [MST]. 	<ol style="list-style-type: none"> Allumez le moniteur à l'aide de la télécommande ou du bouton d'alimentation. Envoyez un signal AV au moniteur.
Orange fixe	Aucune signal AV n'a été détecté par le moniteur pendant la période que vous avez définie (avec entrée de signal réseau).	
Orange clignotant	Aucune signal AV n'a été détecté par le moniteur pendant la période que vous avez définie (sans entrée de signal réseau).	
Rouge fixe	Éteignez le moniteur à l'aide de la télécommande ou du bouton d'alimentation.	Allumez le moniteur à l'aide de la télécommande ou du bouton d'alimentation.

*1 : le réglage de l'heure pour [ECO ALIM AUTO] est disponible dans [ECONOMIE D'ENERGIE] (voir [page 116](#)).

REMARQUE :

- Un voyant bleu indique que le moniteur est allumé et fonctionne normalement. Il peut être désactivé dans les options du menu OSD du moniteur. Reportez-vous à la [page 120](#).
- Si un voyant rouge clignote plus ou moins rapidement, une panne est survenue. Contactez votre fournisseur.

Si vous souhaitez allumer le moniteur à l'aide du bouton ALIM de la télécommande ou du bouton  du panneau, l'interrupteur d'alimentation principal doit être positionné sur MAR.

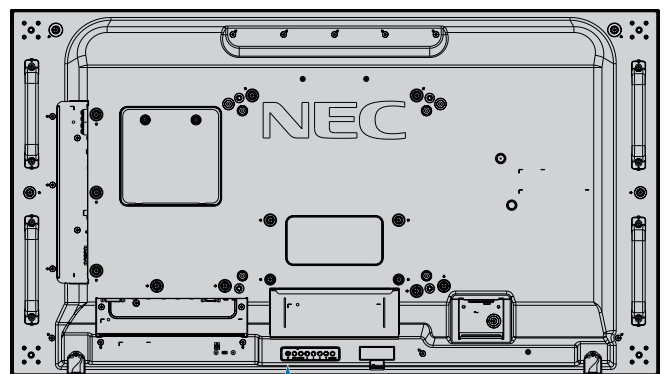
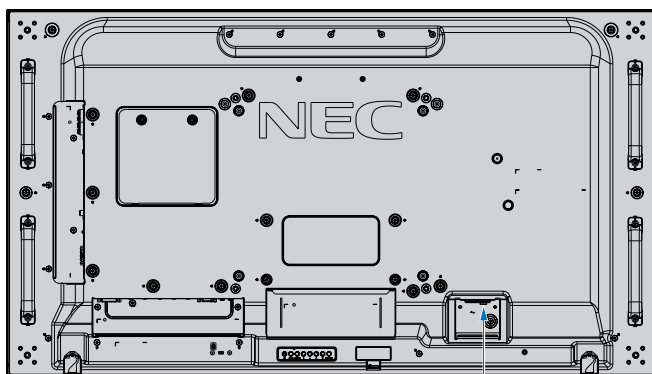

ARRET —  — MAR
Interrupteur d'alimentation principal

 Bouton

Distance de fonctionnement de la télécommande facultative

Lorsque vous appuyez sur un bouton, dirigez le haut de la télécommande en direction du capteur du moniteur.

Utilisez la télécommande à une distance d'environ 7 m du capteur, ou d'environ 3,5 m si vous êtes positionné dans un angle de 30° (horizontal ou vertical) par rapport au capteur.

REMARQUE : la télécommande risque de ne pas fonctionner si le capteur est exposé à la lumière du jour ou à un éclairage direct, ou si un objet fait obstacle.

Manipulation de la télécommande

- Évitez de soumettre la télécommande à des chocs violents.
- Évitez que la télécommande entre en contact avec de l'eau ou d'autres liquides. Le cas échéant, essuyez-la immédiatement.
- Évitez de l'exposer à la chaleur et à la vapeur.
- Excepté lors de la mise en place des piles, n'ouvrez pas la télécommande.

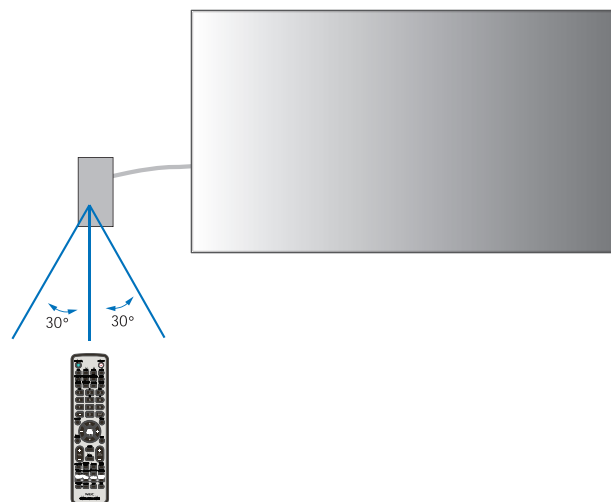

Gestion de l'énergie

Ce moniteur est équipé de la fonctionnalité VESA DPM. Cette fonction permet de réduire la consommation d'énergie du moniteur lorsqu'il n'est pas utilisé.

Lorsqu'il est connecté à un ordinateur, le moniteur présente une consommation moindre si le clavier ou la souris ne sont pas utilisés pendant la période définie dans les paramètres de gestion de l'alimentation de l'ordinateur. Consultez le manuel de ce dernier pour plus d'informations.

Lorsque le moniteur est connecté à une source AV (lecteur Blu-ray, DVD ou streaming), sa consommation d'énergie diminue automatiquement un certain temps après que la dernière entrée de signal est détectée. Cette option peut être activée ou désactivée dans les paramètres [ECONOMIE D'ENERGIE] du menu [PROTECT] de l'OSD. Reportez-vous à la [page 116](#).

- REMARQUE :**
- En fonction de l'ordinateur et de la carte graphique utilisée, il est possible que cette fonction ne soit pas exécutable.
 - Une fois le signal vidéo perdu, le moniteur est automatiquement désactivé après une durée prédéfinie. Reportez-vous à la partie [REGLAGE HEURE ECO ALIM AUTO] de la section [ECONOMIE D'ENERGIE], [page 116](#).
 - Des calendriers peuvent être créés pour que le moniteur s'allume ou s'éteigne à des heures précises. Reportez-vous à la [page 46](#).

Affichage des informations OSD

Les informations OSD concernent entre autres : la source d'entrée, la taille d'image, l'adresse IP, l'identifiant du moniteur, etc.

Appuyez sur le bouton AFFICHAGE de la télécommande pour afficher les informations OSD.

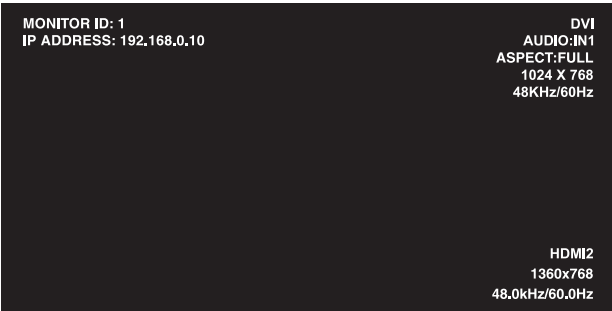

The screenshot shows an OSD menu with the following text:

```
MONITOR ID: 1
IP ADDRESS: 192.168.0.10

DVI
AUDIO:IN1
ASPECT:FULL
1024 X 768
48KHz/60Hz

HDMI2
1360x768
48.0kHz/60.0Hz
```

Numbered callouts 1 through 6 point to specific parts of the menu:

- 1: Nom de l'entrée
- 2: Nom de l'entrée audio
- 3: Format de l'image
- 4: Informations sur le signal d'entrée
- 5: Informations multi-images
- 6: Informations de communication

Basculement d'un mode Image à l'autre

Appuyez sur le bouton MODE IMAGE de la télécommande pour parcourir les modes d'image SpectraView Engine 1 à 5.

Les modes Image sont préconfigurés pour une utilisation générale. Reportez-vous à la section «[Réglage avancé des couleurs](#)» à la page 47 pour obtenir des instructions sur la modification de ces paramètres.

Définition du format d'image

Appuyez sur la touche ASPECT de la télécommande pour parcourir les options disponibles avec le signal d'entrée actuel.

Pour le lecteur multimédia (MP), VIDEO

- PLEIN → ZOOM → NORMAL



Pour DVI, DisplayPort1, DisplayPort2, VGA (RGB), OPTION*1, COMPUTE MODULE*2

- PLEIN → 1:1 → ZOOM → NORMAL



*1 : la disponibilité de cette fonction varie selon la carte d'option installée sur le moniteur.

*2 : cette entrée est disponible lorsque le module de calcul Raspberry Pi facultatif et sa carte d'interface sont installés.

Pour VGA (YPbPr), HDMI1, HDMI2

- PLEIN → LARGE → DYNAMIQUE → 1:1 → ZOOM → NORMAL



Format de l'image	Affichage non modifié*2	Sélection recommandée pour l'aspect de l'image*2	Description
4:3		[NORMAL]	Permet d'afficher l'image au format défini par la source.
		[DYNAMIQUE]	Permet d'étendre les images 4:3 non linéaires, de manière à remplir la totalité de l'écran. Une partie de l'image sera tronquée suite à l'expansion.
Squeeze		[PLEIN]	L'intégralité de l'écran est occupée.
Letterbox		[LARGE]	Étend le signal Letterbox 16:9 sur la totalité de l'écran.

*2 : les zones grises indiquent les parties de l'écran non utilisées.

1:1 : permet d'afficher l'image au format de pixel 1:1.

ZOOM

- La fonction de zoom permet d'augmenter la taille de l'image, ce qui a pour effet de l'étendre au-delà de la zone d'écran active. La portion de l'image située en dehors de la zone d'affichage active n'est pas visible.

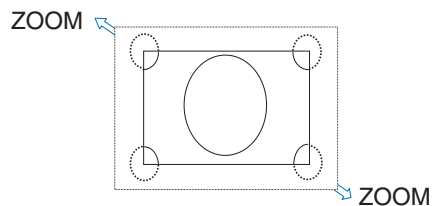

Utilisation du zoom

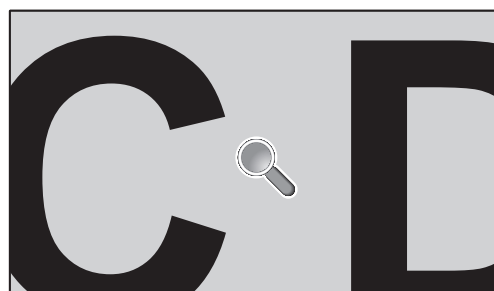
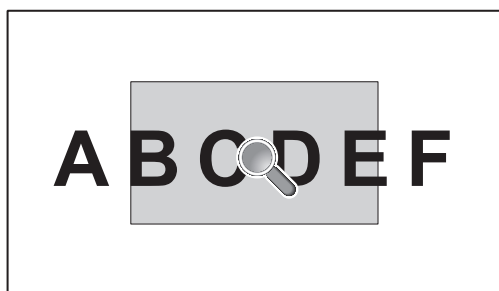

La fonction [POINT ZOOM] permet d'agrandir l'image à la fois de manière horizontale et verticale. Sa taille peut être multipliée par 10.

1. Appuyez sur le bouton SET/POINT ZOOM de la télécommande. Une icône de loupe apparaît.
2. Déplacez-la vers la zone sur laquelle vous souhaitez faire la mise au point en appuyant sur les touches ▲ ▼ + –.
3. Appuyez sur CH/ZOOM+ pour effectuer un zoom avant, ou sur CH/ZOOM- pour effectuer un zoom arrière. Lorsque vous effectuez un zoom avant, l'image s'agrandit au-delà de la zone active. La zone dans laquelle se trouve la loupe se rapproche du centre de l'écran lors de chaque agrandissement.
4. Appuyez sur le bouton SET/POINT ZOOM pour faire disparaître la loupe.
5. Cela n'annule pas le zoom. Appuyez sur QUITTER pour revenir à la taille d'image normale.

- REMARQUE :**
- L'image peut sembler déformée lors de l'utilisation de cette fonction.
 - [POINT ZOOM] n'est pas disponible si les paramètres suivants sont sélectionnés : [ROTATION IMAGE] (sauf si cette fonction est configurée sur AUCUN), [MODE MULTI-IMAGE], [ECONOMISEUR ECRAN], [SUPER] (sous [MODIFICATION ENTREE]), [SOUS-TITRE CODE], [TILE MATRIX] et [MESSAGE TEXTE].
 - Lorsque le paramètre [ASPECT] est réglé sur [DYNAMIQUE] ou [ZOOM], appuyer sur le bouton POINT ZOOM règle automatiquement l'option [ASPECT] sur [PLEIN], puis lance la fonction [POINT ZOOM].
 - Une fois la fonction [POINT ZOOM] désactivée, l'aspect initialement défini est restauré. Si les valeurs définies dans le menu [ASPECT] sont modifiées, alors que la fonction [POINT ZOOM] est en cours d'utilisation, les images dynamiques ou zoomées s'affichent en plein écran.
 - L'icône en forme de loupe ne peut pas être placée en dehors de la zone d'affichage active.
 - L'image retrouve sa taille normale si le signal d'entrée est modifié ou si le moniteur est mis hors tension.
 - La fonction [POINT ZOOM] est désactivée si l'option [ASPECT] est modifiée pendant son utilisation.
 - L'option [IMAGE FIXE] n'est pas disponible lorsque la fonction [POINT ZOOM] est active.
 - La fonction [POINT ZOOM] n'est pas disponible avec les signaux DisplayPort d'une résolution de 3 840 x 2 160 (60 Hz).
 - Lorsque l'option [HDMI] du menu [PARAMETRE TERMINAL] est définie sur [MODE2], la fonction [POINT ZOOM] n'est pas disponible.

Commandes OSD (On Screen Display)

REMARQUE : selon le modèle ou l'équipement, certaines fonctions peuvent ne pas être disponibles.

Source d'entrée : HDMI1

Icônes du menu principal : INPUT, PICTURE, AUDIO, SCHEDULE, MULTINPUT, OSD, MULTIISP, PROTECT, CONTROL, OPTION, SYSTEM, C MODULE *

Élément du menu principal : PICTURE: PICTURE MODE, EMULATION, 6 AXIS COLOR TRIM, PICTURE SETTINGS

Sous-menu : SHARPNESS, UHD UPSCALING, ADJUST, COLOR SYSTEM, INPUT RESOLUTION, ASPECT, ADVANCED, ROTATION, SPECTRAVIEW ENGINE, RESET

Paramètres de réglage : PICTURE MODE (5), PRESET (Programmable), 3D LUT EMU. (MySetting-1), LUMINANCE (400 cd/m²), BLACK (0.5 cd/m²), GAMMA (Custom), CUSTOM VALUE (2.2), WHITE (10000 K), RED (x: 0.279, y: 0.292), GREEN (x: 0.642, y: 0.332), BLUE (x: 0.307, y: 0.602)

Guide des touches : Select (▲/▼), SET (⊕), Goto Adjustment (←/→), EXIT (Return), MENU (Close)

* : ce menu est uniquement disponible lorsque le module de calcul Raspberry Pi facultatif et sa carte d'interface sont installés.

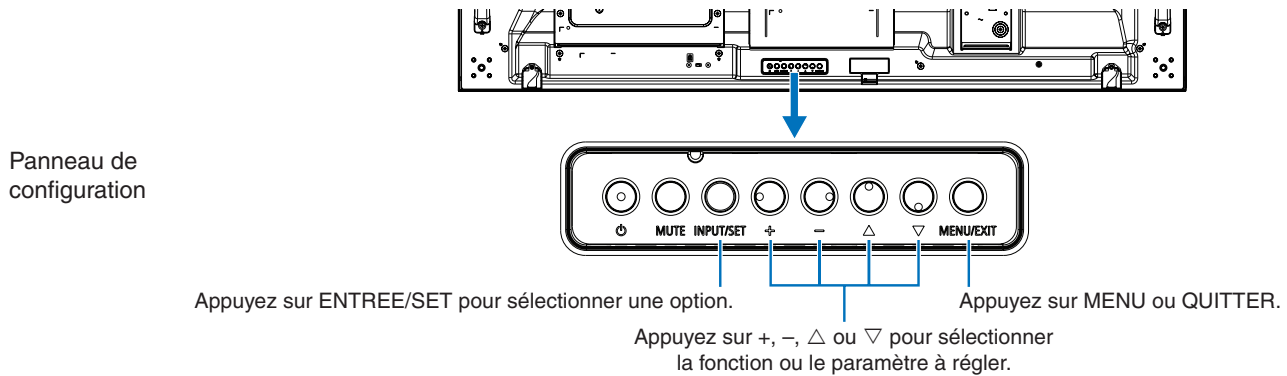
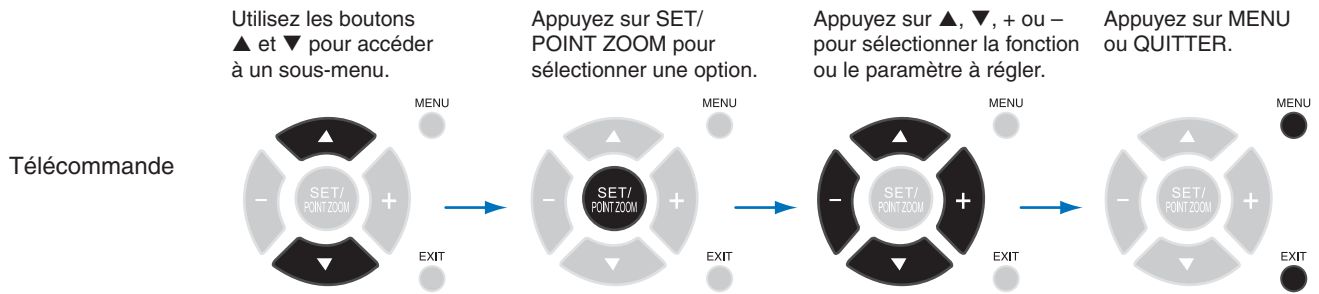

Vous trouverez ci-dessous un bref résumé de l'emplacement des commandes sous chaque élément de menu. Un tableau répertoriant toutes les options peut être consulté dans la section «[Liste des commandes OSD](#)» à la [page 100](#).



ENTREE : permet de sélectionner le signal d'entrée.



IMAGE : permet de sélectionner l'un des modes Image par défaut, d'ajuster manuellement les paramètres de couleur, d'activer/désactiver SpectraView Engine, et d'ajuster le format et la rotation de l'image.



AUDIO : permet d'ajuster le volume, la balance, l'égaliseur, la source d'entrée et la sortie du mode Multi-image.



CALENDRIER : permet de créer des programmes de mise en marche/arrêt automatique, de définir les jours fériés et les jours de la semaine/les week-ends, ainsi que de paramétrer la date et l'heure, l'heure d'été et l'arrêt automatique.



ENTREES MULTIPLES : permet de sélectionner les paramètres PIP et PBP, la détection du signal d'entrée et les paramètres du terminal de connexion.



OSD : permet de sélectionner les options liées au menu OSD (langue, durée pendant laquelle l'OSD reste affiché), emplacement du menu, transparence, rotation, etc.).



AFFICHAGES MULTIPLES : permet de définir l'identifiant du moniteur et de configurer les paramètres pour les configurations à moniteurs multiples.



PROTECT : permet de sélectionner les options relatives à la protection du matériel (configuration des ventilateurs, réglage automatique de l'économie d'énergie et délai de mise sous tension), afin d'assurer le bon envoi des notifications lorsqu'une erreur se produit.



CONTROL : permet de définir les informations réseau, la sécurité, les options d'alimentation, etc.



OPTION : permet de sélectionner les paramètres associés à une carte d'option (si elle est installée).



SYSTEME : permet d'afficher les informations du moniteur (modèle, numéro de série, empreinte carbone), la version du micrologiciel, l'adresse MAC, et de réinitialiser les paramètres par défaut.



COMPUTE MODULE : ce menu est uniquement disponible lorsque le module de calcul Raspberry Pi facultatif et sa carte d'interface sont installés. Reportez-vous à la [page 98](#).

Utilisation du lecteur multimédia

Le lecteur multimédia interne permet de lire les fichiers image et vidéo stockés sur une carte mémoire microSD ou sur un périphérique USB. Il prend en charge les vidéos, les images fixes et la musique de fond. Reportez-vous à la [page 30](#) pour obtenir des instructions sur la connexion d'un périphérique de stockage USB ou d'une carte mémoire microSD.

Passez au lecteur multimédia en appuyant sur la touche LECTEUR MULTIMEDIA de la télécommande, ou sélectionnez l'entrée MP dans le menu OSD [ENTREE].

Utilisez les boutons ▲▼ + – et SET/POINT ZOOM de la télécommande pour parcourir les menus du lecteur multimédia.

Écran d'accueil du lecteur multimédia

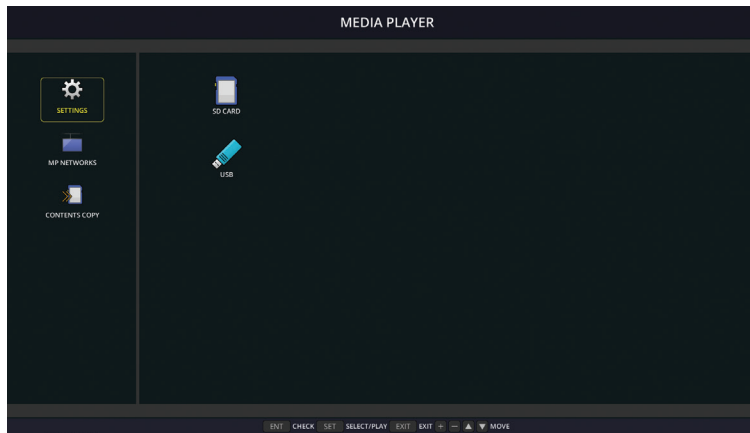

	PARAMETRES	Permet d'afficher les options de configuration du diaporama, de la lecture automatique et de l'écran Paramètres réseau. Reportez-vous à la page 63 .
	RESEAUX LECT. MULTIM	Permet d'afficher les options de configuration des paramètres Réseau et Dossier partagé.
	CONTENU COPIE	Permet d'afficher les options de copie du contenu sur une carte microSD connectée au moniteur.
	CARTE SD	Permet d'afficher la liste des fichiers liés à une carte microSD connectée. L'icône est colorée lorsqu'une carte microSD est connectée et que le système de fichiers peut être lu. Si l'icône est grise, le lecteur multimédia ne détecte pas ou ne peut pas lire la carte.
	USB	Permet d'afficher la liste de fichiers associés à un périphérique de stockage USB connecté. L'icône est colorée lorsqu'un périphérique USB est connecté et que le système de fichiers peut être lu. Si l'icône est grise, le lecteur multimédia ne détecte pas ou ne peut pas lire le périphérique.

- REMARQUE :**
- Si le contenu du lecteur multimédia est lu alors que l'option [TILE MATRIX] est active, la fréquence de lecture de l'image peut être sujette à un délai lors du passage d'un moniteur à l'autre.
 - Si le moniteur est utilisé en mode portrait lors de l'affichage d'images, réglez [ROTATION DE L'OSD] sur [PORTRAIT]. L'orientation de l'image change en fonction de ce réglage.
 - Si le moniteur est utilisé en mode portrait lors de la lecture de vidéos, ces dernières ne sont pas automatiquement pivotées lorsque vous réglez [ROTATION DE L'OSD] sur [PORTRAIT]. Lisez les vidéos en les faisant pivoter de 90° dans le sens inverse des aiguilles d'une montre pour pouvoir les visionner dans le bon sens.
 - Lorsque vous utilisez le lecteur multimédia, un écran apparaît si vous appuyez sur l'un des boutons du panneau de configuration du moniteur. Ces boutons permettent de contrôler le menu OSD ou le lecteur lui-même.







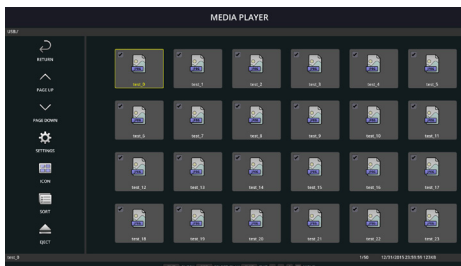



	MENU AFFICHAGE	Cette icône apparaît sur le côté gauche de l'écran d'accueil du [LECTEUR MULTIMEDIA] si vous choisissez de contrôler ce dernier dans la fenêtre [SELECT CLE CONTROLE]. Naviguez vers cette icône et appuyez sur INPUT/SET pour arrêter de contrôler le lecteur multimédia à l'aide des boutons du moniteur.
--	----------------	---

Écran d'affichage de fichiers



Affichage des icônes

	RETOUR	Permet de revenir à un niveau supérieur.
	HAUT DE PAGE	Permet d'afficher le groupe de fichiers précédent dans le dossier.
	BAS DE PAGE	Permet d'afficher le groupe de fichiers suivant dans le dossier.
	PARAMETRES	Permet d'afficher l'écran des paramètres pour la configuration du lecteur multimédia.
	TIMBRES POSTE/ ICONE	Permet de basculer entre l'affichage des miniatures ou des icônes pour les fichiers.
	TRIER	Permet de modifier l'ordre d'affichage des fichiers afin de les trier par nom, type (extension), date (date de création) ou taille (capacité). Par défaut, les fichiers sont classés par nom.
	EJECTER	Permet de retirer le périphérique de stockage USB ou la carte mémoire microSD. Sélectionnez l'option EJECTER lorsque la liste de fichiers est affichée.
	Bouton ENT de la télécommande	Permet de sélectionner/désélectionner des éléments individuels, tels que les fichiers à inclure dans le [DIAPORAMA] ou un dossier à utiliser avec les fonctions [LECTURE AUTOMATIQUE] et [CONTENUS PREDEFINIS].

- REMARQUE :**
- Un maximum de 300 éléments peut être affiché dans un dossier (icônes comprises).
 - Le nombre maximal de niveaux hiérarchiques affichables est de 16.
 - Les fichiers dans lesquels le type de média ne peut pas être déterminé sont accompagnés de l'icône « ? ».
 - Il est possible que les miniatures ne puissent pas être affichées pour certains types de fichiers multimédias.

Lecture de fichiers

Utilisez les boutons ▲▼ + – et SET/POINT ZOOM de la télécommande pour parcourir les menus du lecteur multimédia.

1. Sélectionnez [CARTE SD] ou [USB] pour afficher la liste de fichiers correspondants.
2. Désélectionnez les fichiers que vous ne souhaitez pas intégrer au diaporama.







Tous les fichiers du répertoire sont sélectionnés par défaut. Accédez à un fichier et appuyez sur la touche  de la télécommande pour le désélectionner.

3. Naviguez jusqu'au premier fichier que vous souhaitez afficher, puis appuyez sur la touche SET/POINT ZOOM de la télécommande.

Le diaporama manuel est lancé et le fichier sélectionné s'affiche à l'écran. Pour passer à l'image suivante dans le répertoire, appuyez sur la touche  de la télécommande. Les images s'affichent selon l'ordre de tri des fichiers.

REMARQUE : le diaporama peut être configuré pour passer automatiquement d'une image à l'autre.
Reportez-vous à la [page 42](#).

Avec la télécommande

	Permet de passer au fichier vidéo ou image précédent du dossier actuel.
	Permet de démarrer la vidéo ou le diaporama à partir du fichier sélectionné. Permet de reprendre la lecture de la vidéo ou du diaporama après une mise en pause. Permet de reprendre la lecture de la vidéo après rembobinage ou avance rapide.
	Permet de passer au fichier vidéo ou image suivant du dossier actuel.
	Permet d'arrêter la vidéo ou le diaporama.
	Permet de mettre en pause la vidéo ou le diaporama.
	Permet de revenir en arrière dans un fichier vidéo jusqu'à ce que le bouton Lecture, Pause ou Arrêt soit activé.
	Permet d'effectuer une avance rapide dans un fichier vidéo jusqu'à ce que le bouton Lecture, Pause ou Arrêt soit activé.

Modification de la couleur de bordure

La couleur de la bordure d'une image (si elle n'est pas affichée en plein écran) peut être modifiée dans les paramètres du menu OSD.

1. Appuyez sur le bouton MENU de la télécommande pour afficher le menu OSD.
2. Accédez à [PROTECTION AFFICHAGE] → [COULEUR BORDURE COTE], puis appuyez sur SET/POINT ZOOM.
3. Déplacez le curseur vers la gauche ou la droite en utilisant les boutons + et - de la télécommande. La couleur peut être réglée sur une valeur comprise entre 0 (noir) et 100 (blanc).
4. Appuyez sur QUITTER pour quitter le menu OSD.



Configuration des paramètres du diaporama

Utilisez les boutons ▲▼ + – et SET/POINT ZOOM de la télécommande pour parcourir les menus du lecteur multimédia.

1. Accédez à l'icône PARAMETRES et appuyez sur le bouton SET/POINT ZOOM.
2. Choisissez [MODE LECTURE] et appuyez sur le bouton SET/POINT ZOOM.
3. Sélectionnez [AUTO] et appuyez sur le bouton SET/POINT ZOOM.
4. Accédez à [INTERVALLES], puis utilisez les boutons [+] et [-] de la télécommande pour régler la durée d'affichage d'une image avant qu'elle ne change.

Ce paramètre peut être réglé sur une valeur comprise entre 5 et 300 secondes.

5. Configurez les paramètres supplémentaires selon vos besoins.
 - Pour que la lecture du diaporama recommence de zéro une fois le dernier fichier affiché, appuyez sur la flèche vers le bas et sur SET/POINT ZOOM afin de sélectionner [REPETITION].
 - Si vous souhaitez lire de la musique en arrière-plan lors d'un diaporama, appuyez sur la flèche vers le bas et sur SET/POINT ZOOM pour afficher l'écran lié au fichier audio. Naviguez jusqu'au fichier, sélectionnez-le, puis appuyez sur le bouton SET/POINT ZOOM. L'écran [PARAMETRES LECTEUR MULTIMEDIA] s'affiche alors de nouveau.

Appuyez sur la flèche vers le bas et sur le bouton SET/POINT ZOOM pour sélectionner la musique de fond. Si aucune case ne se trouve en regard de cette dernière, le fichier audio que vous avez sélectionné ne sera pas lu.
 - Pour définir l'action effectuée à la fin d'un diaporama dont la lecture n'est pas [REPETITION], appuyez sur la flèche vers le bas afin d'accéder au menu [ECRAN DE FIN], puis appuyez sur SET/POINT ZOOM. Mettez en évidence l'option de votre choix et appuyez sur SET/POINT ZOOM.
 - **ECRAN NOIR** : une fois le dernier fichier lu, un écran noir s'affiche jusqu'à ce que le bouton  de la télécommande soit utilisé.
 - **LISTE DE FICHER** : l'écran relatif à la liste des fichiers s'affiche de nouveau.
 - **ENR. DERNIER ECRAN** : le diaporama se met en pause sur le dernier écran. L'image est affichée jusqu'à ce que le bouton  de la télécommande soit utilisé.
6. Sélectionnez [OK], puis appuyez sur le bouton SET/POINT ZOOM pour enregistrer les modifications et revenir à l'écran d'accueil du lecteur multimédia.

- REMARQUE :**
- Lorsque le diaporama est en cours, les images sont affichées selon l'ordre de tri des fichiers. Cela est vrai même s'il comprend à la fois des fichiers vidéo et des images fixes. Chaque fichier est lu tour à tour normalement, quel que soit son type.
 - Si un fichier audio sert de fond sonore pour les images, la musique s'interrompt lors de la lecture d'une vidéo, et reprend ensuite.

Activation de la lecture automatique

Utilisez les boutons ▲▼ + – et SET/POINT ZOOM de la télécommande pour parcourir les menus du lecteur multimédia.

1. Accédez à l'icône [PARAMETRES] et appuyez sur le bouton SET/POINT ZOOM.

2. Choisissez [LECTURE AUTOMATIQUE] et appuyez sur le bouton SET/POINT ZOOM.

3. Sélectionnez [DIAPORAMA] et appuyez sur le bouton SET/POINT ZOOM.

Les paramètres du lecteur multimédia s'affichent de nouveau lorsque vous appuyez sur le bouton SET/POINT ZOOM de la télécommande.

4. Choisissez [DOSSIER] et appuyez sur le bouton SET/POINT ZOOM.

5. Sélectionnez [CARTE SD] ou [USB].

Cela dépend du type de périphérique contenant les fichiers à lire.

6. Appuyez sur le bouton ENT de la télécommande pour sélectionner le répertoire racine de la carte microSD ou du périphérique de stockage USB.

Si les fichiers se trouvent dans un sous-dossier, appuyez sur la touche SET/POINT ZOOM, accédez au dossier approprié, puis appuyez sur le bouton ENT de la télécommande.

Les [PARAMETRES LECTEUR MULTIMEDIA] s'affichent de nouveau lorsque vous appuyez sur le bouton ENT de la télécommande.

7. Sélectionnez [OK], puis appuyez sur le bouton SET/POINT ZOOM pour enregistrer les modifications et revenir à l'écran d'accueil du [LECTEUR MULTIMEDIA].

La lecture automatique permet de lire automatiquement les images ou vidéos du dossier sélectionné, Elles sont traitées dans l'ordre.

Si l'option [LECTURE AUTOMATIQUE] est activée, la lecture a lieu dans les cas suivants :

- Lorsque l'écran du lecteur multimédia s'affiche dès la mise sous tension du moniteur, si un périphérique de stockage USB ou une carte microSD est déjà connecté(e) au port.
- Lorsque l'écran principal du lecteur multimédia est affiché et qu'un périphérique de stockage USB est connecté au port lecteur multimédia USB (voir [page 30](#)) du moniteur.
- Lorsque l'écran principal du lecteur multimédia est affiché et qu'une carte microSD est insérée dans le port ad hoc (voir [page 28](#)) du moniteur.

- REMARQUE :**
- Il n'est pas recommandé de connecter un périphérique de stockage USB ou une carte microSD à un moniteur déjà allumé.
Pour éviter tout dommage et toute corruption éventuelle des fichiers, assurez-vous que l'interrupteur principal du moniteur est éteint avant de procéder aux connexions.
 - Un seul périphérique de stockage USB peut être détecté par le moniteur. Les répartiteurs USB externes ne sont pas pris en charge.

Fichiers affichables/lisibles

Images fixes — Formats pris en charge

Extension de fichier	Pris en charge
.jpg, .jpeg, .jpe	Ligne de base, progressive, RGB, CMYK
.png	Entrelacé, canal α

Vidéos — Formats pris en charge

Extension de fichier	Codec vidéo	Codec audio
.mpg, .mpeg	MPEG1, MPEG2	MPEG Audio Layer3 (abréviation : MP3), AAC-LC (abréviation : AAC), LPCM
.wmv	H.264, WMV	MP3, WMV Standard, WMA 9/10 Professional
.mp4	H.264	MP3, AAC
.mov	H.264	MP3, AAC
.flv, .f4v	H.264	MP3, AAC

Musique de fond — Formats pris en charge

Extension de fichier	Codec audio
.wav	LPCM
.mp3	MP3

Informations supplémentaires

Élément	Conditions	
Résolution	JPEG	Jusqu'à 5 000 x 5 000
	PNG	Jusqu'à 4 000 x 4 000
	MPEG1	480 à 30 ips
	MPEG2	MP@ML, MP@HL, 1 080p à 30 ips, 1 080i à 60 ips
	H.264	Lv.4.2 High profile, 1 080p à 30 ips, 1 080i à 60 ips
	WMV	Profils Advanced (niveau L3), Simple et Main
Débit de la vidéo	-	Jusqu'à 15 Mbits/s
Taux d'échantillonnage audio	-	Jusqu'à 48 kHz
Débit audio	MP2	Jusqu'à 384 Kbits/s
	MP3	Jusqu'à 320 Kbits/s
	AAC	Jusqu'à 1 440 Kbits/s

- REMARQUE :**
- Certains fichiers risquent de ne pas être lus correctement même s'ils remplissent les conditions énumérées.
 - Selon la date du fichier, du type de périphérique de stockage USB ou de la carte microSD que vous utilisez, il est possible que la lecture ne s'effectue pas correctement.
 - Les fichiers protégés par DRM (Digital Right Management ; « Gestion des droits numériques ») ne peuvent pas être lus.
 - La résolution maximale applicable aux vidéos est de 1 920 x 1 080 (horizontal x vertical).

Chapitre 5 **Opération avancée**

Ce chapitre aborde les points suivants :

- ⇒ «Création d'un calendrier d'alimentation» à la page 46
- ⇒ «Réglage avancé des couleurs» à la page 47
- ⇒ «Mode Multi-image» à la page 54
- ⇒ «Paramètres de sécurité et verrouillage des commandes du moniteur» à la page 58
- ⇒ «Paramètres du lecteur multimédia» à la page 62

Création d'un calendrier d'alimentation

La fonction Calendrier permet de programmer le passage du moniteur allumé vers le mode Veille et vice versa.

Pour programmer le calendrier :

1. Accédez au menu [CALENDRIER].

- ① Sélectionnez [PARAM. CALENDRIER] à l'aide des boutons ▲ et ▼.
- ② Appuyez sur SET/POINT ZOOM ou sur le bouton + pour ouvrir le menu Paramètres.
- ③ Mettez en surbrillance le numéro de calendrier désiré, puis appuyez sur SET/POINT ZOOM.
- ④ La case située en regard du numéro devient jaune.
Le calendrier peut maintenant être programmé.

2. Utilisez le bouton [▼] pour mettre ALIMENTATION en surbrillance. Utilisez les boutons + et - pour le définir sur [MAR].

Pour définir un calendrier de mise hors tension, sélectionnez [ARRET].

3. Utilisez le bouton ▼ pour mettre [HEURE] en surbrillance. Utilisez les boutons + et - pour définir l'heure.

4. Utilisez les boutons ▲ et ▼ pour mettre [ENTREE] en surbrillance. Utilisez les boutons + et - pour choisir la source d'entrée.

5. Utilisez les boutons ▲ et ▼ pour mettre [MODE IMG] en surbrillance. Utilisez les boutons + et - pour choisir le mode Image.

6. Utilisez le bouton ▼ pour sélectionner l'option [DATE], [CHAQUE JOUR], [CHAQUE SEM.], [JOUR DE SEMAINE], [FIN DE LA SEMAINE] ou [VACANCES]. Appuyez sur le bouton SET/POINT ZOOM applicable.

Si le calendrier doit être activé pour un jour spécifique, choisissez [DATE] et appuyez sur le bouton SET/POINT ZOOM.

Si le calendrier doit être activé tous les jours, choisissez [CHAQUE JOUR] et appuyez sur le bouton SET/POINT ZOOM.

Si vous souhaitez configurer un calendrier hebdomadaire, choisissez les jours concernés à l'aide des boutons ▲ et ▼, puis appuyez sur SET/POINT ZOOM. Sélectionnez ensuite l'option [CHAQUE SEM.], puis appuyez sur SET/POINT ZOOM. Procédez de la même façon avec les options [JOUR DE SEMAINE], [FIN DE LA SEMAINE] et [VACANCES].

REMARQUE : reportez-vous à la [page 106](#).

7. Une fois un calendrier programmé, les calendriers restants peuvent être définis. Appuyez sur MENU pour quitter l'OSD ou sur QUITTER pour revenir au menu précédent.

- REMARQUE :**
- Si les calendriers se chevauchent, le calendrier ayant le plus grand numéro sera prioritaire sur le calendrier ayant le plus petit numéro. Par exemple, le calendrier n°7 est prioritaire par rapport au calendrier n°1.
 - Si l'entrée ou le mode de l'image sélectionnée n'est pas disponible, les éléments désactivés sont indiqués en rouge.

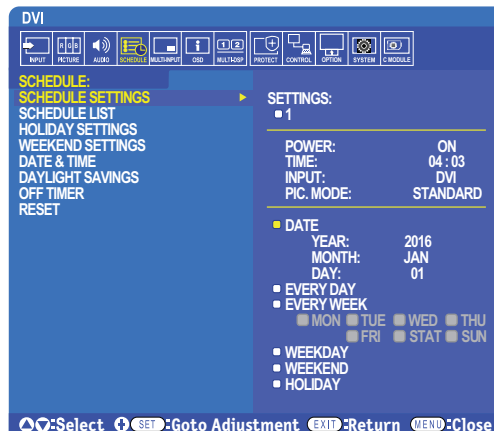

Réglage avancé des couleurs

SpectraView Engine (SVE) est un moteur de traitement des couleurs personnalisé et intégré au moniteur. Il associe caractérisation individuelle et calibrage du moniteur lors de la production à une surveillance de la température et du temps, afin de fournir un niveau inégalé d'exactitude, de stabilité et de contrôle des couleurs.

Une correction réglable de l'uniformité des couleurs est rendue possible via l'utilisation de mesures d'écran détaillées et du moteur SVE pour produire les meilleures images possibles.

En plus d'être extrêmement polyvalent, ce moteur est en mesure d'émuler fidèlement les espaces de couleur de type Adobe®RGB et sRGB (entre autres), ou des impressions à l'aide de profils ICC et de tables de conversion 3D.

Il présente deux modes de fonctionnement : Marche ou Arrêt.

Pour activer ou désactiver le moteur SpectraView Engine à l'aide de la télécommande :

1. Appuyez sur le bouton MENU.
2. Accédez au menu [IMAGE], puis à [SPECTRAVIEW ENGINE].
Servez-vous des boutons ▲▼ + – pour parcourir le menu OSD.
3. Sélectionnez [MAR] ou [ARRET], puis appuyez sur SET/POINT ZOOM pour activer ou désactiver le moteur SpectraView Engine.
4. Appuyez sur QUITTER pour revenir au menu [IMAGE] principal.

Utilisation du moteur SpectraView Engine

Lorsque le moteur SVE est activé, le processeur interne du moniteur prend en charge de nombreuses fonctionnalités de gestion des couleurs. Les commandes de l'utilisateur permettent, quant à elles, de profiter d'un niveau de précision unique. Le point blanc est ajusté à l'aide d'une commande CIE x, y, tandis que la réponse en niveaux de gris est calculée et gérée par le moniteur lui-même.

Le moteur SVE comprend une fonctionnalité de correction d'uniformité, grâce à laquelle différents niveaux de compensation peuvent être sélectionnés pour permettre un compromis entre uniformité luminosité/couleur et luminosité maximale.

SpectraView Engine dispose de cinq mémoires pour mode Image, pouvant être configurées et sélectionnées individuellement. Chacun de ces modes peut être associé à des paramètres de couleur entièrement personnalisés. Cela permet de basculer rapidement d'une configuration à l'autre en choisissant simplement le mode de votre choix.

Le moteur donne également accès à d'autres fonctionnalités avancées, telles que la possibilité d'émuler divers troubles de la vue chez l'humain, ainsi que de sélectionner la gamme de couleurs de sortie du moniteur.

Pour modifier les paramètres de chaque mode Image SVE :

Les préréglages ont été pensés pour une utilisation générale, comme décrit dans le tableau «Types de préréglages», page suivante. Lorsque vous choisissez un préréglage, tous les paramètres sont immédiatement ajustés en fonction. Chaque paramètre peut être ajusté individuellement et personnalisé selon vos besoins.

1. Appuyez sur le bouton MENU.
2. Accédez au menu [IMAGE], puis à [MODE IMAGE].
Servez-vous des boutons ▲▼ + – pour parcourir le menu OSD.
3. Appuyez sur la touche + pour accéder au champ [MODE IMAGE].
4. Sélectionnez une valeur comprise entre 1 et 5.
 - 1 → 2 → 3 → 4 → 5
↑

5. Choisissez un élément de présélection dans le menu correspondant.

Cliquez sur le préréglage qui convient le mieux au type de contenu affiché.

Chaque [MODE IMAGE] comprend les paramètres [LUMINANCE], [NOIR] (niveau de noir), [GAMMA], [BLANC (K)] (température de couleur), [BLANC (x, y)] (point blanc CIE x, y), [ROUGE] (CIE rouge primaire x, y), [VERT] (CIE vert primaire x, y) et [BLEU] (CIE bleu primaire x, y). Utilisez le menu Mode Image pour les modifier.

Si vous devez modifier des paramètres, appuyez sur le bouton ▼ pour parcourir les réglages et effectuer les ajustements nécessaires à l'aide des boutons + –.

6. Appuyez sur QUITTER pour revenir au menu [IMAGE] principal.

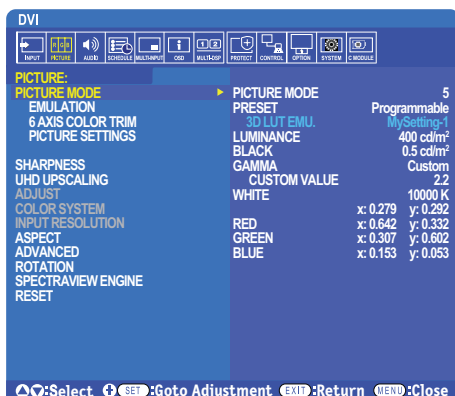

- REMARQUE :**
- La modification des paramètres dans le menu [MODE IMAGE] n'affecte pas les paramètres [PREREGL.] par défaut.
 - Le symbole * apparaît si les paramètres du mode Image ont été modifiés.

Types de préréglages

PREREGLAGE	BUT
sRGB	Espace de couleur standard utilisé pour Internet, sous Windows® et avec de nombreux smartphones et appareils photo numériques ; Paramètre recommandé pour la gestion des couleurs.
AdobeRGB	Espace de couleur standard utilisé dans les applications graphiques de pointe, ou en cas d'impression.
eciRGB_v2	Paramètre recommandé par l'European Color Initiative.
DCI-P3	Paramètre de couleur pour l'image numérique.
Rec.709	Paramètre de couleur pour la télévision en haute définition.
Rec.2100 (HLG)	Paramètre applicable à la diffusion HDR (High Dynamic Range).
Rec.2100 (PQ)	Paramètre applicable au streaming HDR (High Dynamic Range).
Low Blue	Permet de filtrer la lumière bleue émise par l'écran, afin de simuler la lecture sur papier. La fonction Low Blue permet de réduire considérablement la lumière bleue et la tension oculaire.
Signage	Paramètre applicable aux affichages numériques avec éclairage ambiant important, pour lesquels il peut s'avérer bénéfique de disposer d'une température de couleur et d'un point blanc élevés.
TV Studio	Paramètre applicable à la prise de vue sur plateau, situation dans laquelle l'écran affiché est enregistré par la caméra et doit donc présenter un éclairage incandescent adapté.
Full	Gamme de couleurs native de l'écran LCD et paramètre adapté aux applications prenant en charge les fonctions de gestion des couleurs.
DICOM sim.	Paramètre applicable à l'imagerie médicale (fonction Grayscale Standard Display Function ; GSDF).
Programmable	Paramètre programmable pour le logiciel MultiProfiler et d'autres pris en charge. Son nom peut changer en fonction de ces derniers.

Paramètres SpectraView

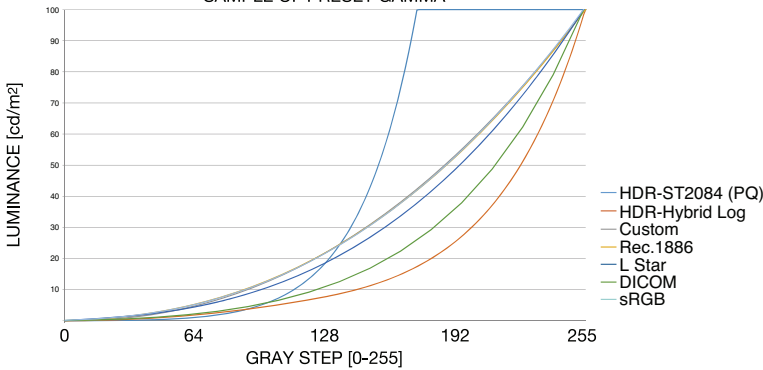
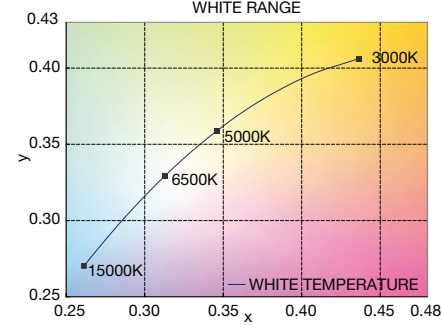
PARAMETRES SVE	BUT
LUMINOSITE	Permet de régler la luminance globale de l'image et du fond d'écran. Lorsque le paramètre correspond à une valeur trop élevée, les termes du menu OSD deviennent verts.
NOIR	Permet de régler la luminance du noir. Lorsque le paramètre correspond à une valeur trop basse, les termes du menu OSD deviennent verts.
GAMMA	Permet de sélectionner manuellement le niveau de luminosité des gris.
	sRGB : Paramètre gamma applicable à l'espace de couleur sRGB.
	L Star : Paramètre gamma applicable à l'espace de couleur CIELAB.
	Rec.1886 : Paramètre gamma applicable aux diffusions HDTV.
	HDR-Hybrid Log : Paramètre gamma applicable au signal HDR (généralement lié aux diffusions UHD). Le système gamma peut être modifié. GAMMA SYSTEME : la plage disponible est comprise entre 0,5 et 2. Lorsque l'option Auto est sélectionnée, le système gamma l'est automatiquement aussi.
	HDR-ST2084 (PQ) : Paramètre gamma applicable au signal HDR (généralement lié aux vidéos en streaming et aux disques UHD). La luminance de crête peut être ajustée. PIC LUM. : permet d'ajuster la luminance de crête en fonction de la plage HDR-ST2084 (PQ). Une valeur plus élevée permet d'améliorer la saturation des blancs, mais l'image devient plus sombre. Lorsque l'option Auto est sélectionnée, la valeur associée à la mention « Luminance » s'applique.
	DICOM : La fonction DICOM GSDF (Grayscale Standard Display Function) est généralement utilisée pour l'imagerie médicale.
	Programmable : Une courbe gamma programmable peut être chargée par le biais du logiciel NEC facultatif.
	Personnalisé : Permet de définir une valeur personnalisée pour la luminance de crête. VALEUR PERS. : la valeur gamma est comprise entre 0,5 et 4 (réglage par paliers de 0,1). La version 2.2 est utilisée pour les images générales. Augmenter la valeur assombrit la couleur intermédiaire et inversement.
	<p style="text-align: center;">SAMPLE OF PRESET GAMMA</p>  <p>The graph plots LUMINANCE [cd/m²] on the y-axis (0 to 100) against GRAY STEP [0-255] on the x-axis. It shows several curves representing different gamma settings. HDR-ST2084 (PQ) shows the highest luminance for a given gray step, followed by HDR-Hybrid Log, Custom, Rec.1886, L Star, DICOM, and sRGB, which has the lowest luminance.</p>
BLANC (K)	Permet de régler la température des blancs (K) ou les paramètres CIE x et y. Une température de couleur basse confère à l'écran une teinte rougeâtre, alors qu'une température plus élevée lui confère une teinte bleuâtre. Une valeur x élevée permet de tendre vers le rouge, alors qu'une valeur y élevée confère une teinte verdâtre. Des valeurs basses donnent un blanc bleuté.
BLANC (x, y)	
	<p style="text-align: center;">WHITE RANGE</p>  <p>The graph shows the relationship between x and y coordinates for different white temperatures. The y-axis ranges from 0.25 to 0.43, and the x-axis ranges from 0.25 to 0.48. Points are marked for 15000K, 65000K, 5000K, and 3000K. A curve labeled 'WHITE TEMPERATURE' connects these points, showing that as temperature decreases, the x-value increases and the y-value also increases.</p>

PARAMETRES SVE	BUT
ROUGE (x, y) VERT (x, y) BLEU (x, y)	<p>Permet de régler la gamme de couleurs. Définissez la chromaticité à l'aide des coordonnées CIE x et y. Toutes les couleurs, à l'exception des couleurs achromatiques comme le blanc et le gris, sont affectées.</p>

- REMARQUE :**
- Les paramètres relatifs aux options [EMULATION], [ROGN. 6 AXES COULEURS] et [PARAMETRE IMAGE] sont également enregistrés.
 - Si le profil ICC de votre ordinateur ne correspond pas aux paramètres du moniteur, il se peut que la reproduction des couleurs soit inexacte.
 - Pour procéder à un paramétrage avancé des couleurs et définir automatiquement le profil ICC de votre ordinateur, il est recommandé d'utiliser le logiciel MultiProfiler. Nous vous conseillons de relier l'ordinateur et le moniteur avec un câble USB. Reportez-vous à la [page 98](#).

Utilisation du calibrage automatique

Cette fonctionnalité permet de calibrer les couleurs du moniteur sans utiliser d'ordinateur ou de logiciel externe. Cela s'avère utile pour assurer rapidement la correspondance des couleurs au sein d'un petit nombre de moniteurs. Elle met également à jour les données relatives à la mesure par défaut des couleurs, utilisées par le processeur de couleur interne SpectraView Engine.

Cette mise à jour permet de faire correspondre étroitement les mesures de l'affichage à celles du capteur couleur. Ces dernières deviennent la nouvelle référence pour tous les calculs de couleur internes du moteur SVE. Tous les pré-réglages du moniteur sont automatiquement mis à jour en fonction.

Conditions requises pour le calibrage autonome :

- Disposer du capteur couleur NEC MDSVSENSOR3, qui se connecte directement au port USB1 (CAPTEUR) du moniteur. Le moniteur capte automatiquement les mesures à partir du capteur couleur. Reportez-vous à l'annexe A pour plus d'informations.
- Ou
- Disposer d'un colorimètre de proximité avec affichage de mesures au format CIE Y/x, y (Y en cd/m²). Les mesures sont prises manuellement et chaque lecture doit être entrée sur le moniteur via le menu OSD, à l'aide de la télécommande. [VALIDATION] et [COPIE BLANCHE] ne sont pas disponibles.

REMARQUE : Les autres modèles et types de capteurs couleur ne sont pas pris en charge.

- REMARQUE :**
- Pour bénéficier de résultats optimaux, laissez chauffer le moniteur pendant au moins 30 minutes avant de démarrer le calibrage ou les mesures.
 - Il n'est pas nécessaire de recalibrer les autres modes Image sur le moniteur après avoir effectué le calibrage automatique. La mise à jour de la référence interne entraîne automatiquement celle des paramètres de couleur.
 - Les mesures par défaut d'origine peuvent être restaurées à tout moment.
 - L'accès au port USB1 (CAPTEUR) de chaque moniteur est nécessaire pour utiliser cette fonctionnalité avec le capteur couleur NEC MDSVSENSOR3. Assurez-vous de disposer d'un accès adéquat lors de l'installation des moniteurs.
 - Il est normal que les mesures par défaut et celles du capteur soient différentes. Cela peut être dû à de nombreux facteurs (variations en termes de technologies de mesure ou de calibrage, dérive, position de la mesure à l'écran, ou différences de signal vidéo).
 - Il est conseillé d'utiliser le logiciel NEC Display Wall Calibrator pour gérer de nombreux moniteurs et assurer la correspondance des couleurs. Reportez-vous à l'annexe A pour plus de détails.
 - Pour ouvrir le menu de calibrage autonome, sélectionnez Calibrage (voir [page 105](#)). Assurez-vous que [SPECTRAVIEW ENGINE] est activé (voir [page 105](#)).

Pour ouvrir la fenêtre CALIBRAGE AUTONOME à l'aide de la télécommande :

1. Appuyez sur le bouton MENU.
2. Accédez au menu [IMAGE], puis à [SPECTRAVIEW ENGINE].
Servez-vous des boutons ▲▼ + – pour parcourir le menu OSD.
3. Sélectionnez [MAR], puis appuyez sur SET/POINT ZOOM pour activer le moteur SpectraView Engine.
4. Choisissez [CALIBRAGE] et appuyez sur le bouton SET/POINT ZOOM. La fenêtre CALIBRAGE AUTONOME apparaît.
5. Mettez un menu en évidence et appuyez sur le bouton SET/POINT ZOOM.
6. Appuyez sur QUITTER pour quitter le menu OSD.

Suivez les instructions qui s'affichent à l'écran.

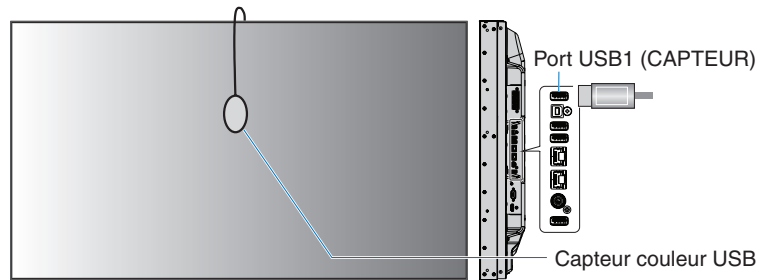
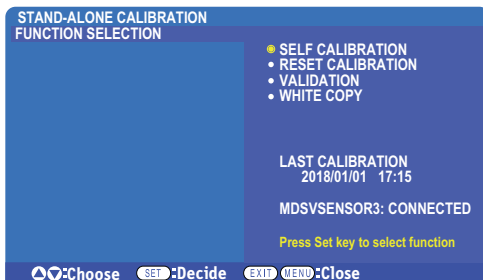

Calibrage automatique

Cette fonction met à jour le processeur de couleurs interne SpectraView Engine du moniteur avec les mesures prises à l'aide d'un capteur couleur compatible. Tous les paramètres de couleur seront ensuite basés sur ces mêmes mesures.

Lorsqu'un capteur couleur NEC MDSVSENSOR3 est connecté au port USB1 (CAPTEUR) du moniteur, ce dernier relève de nouvelles mesures et est calibré automatiquement. Placez le capteur couleur au centre de l'écran et suivez les instructions qui s'affichent.

Si vous utilisez un colorimètre de proximité, vous devez effectuer les mesures manuellement avec le périphérique et saisir les valeurs CIE Y/x/y individuellement via le menu OSD, à l'aide de la télécommande (Y en cd/m^2).

Selon l'usage que vous faites du moniteur et d'autres facteurs, il peut s'avérer bénéfique d'effectuer au moins un calibrage automatique par an.

Réinitialisation du calibrage

Cette fonctionnalité permet de supprimer les mesures de couleur créées lors du calibrage automatique et de rétablir celles par défaut. Tous les modes Image sont automatiquement mis à jour. Si vous utilisez le logiciel NEC Display Wall Calibrator, les données relatives au réglage de l'uniformité sont également supprimées.

Validation*

Cette fonctionnalité permet de déterminer si le calibrage automatique doit être effectué.

Elle compare les mesures effectuées dans diverses zones de couleur par le capteur avec les valeurs calculées par le moteur SVE (qui utilise les mesures de référence internes actuelles). La moyenne des différences de couleur (en dE) est obtenue une fois le processus terminé. Plus celle-ci est élevée, plus la différence entre les nouvelles mesures et la référence interne est grande. Si la valeur dE est supérieure à 3, il est recommandé de procéder à un calibrage automatique pour mettre à jour la référence interne.

* : la fonctionnalité de calibrage automatique doit avoir été précédemment exécutée pour que cette fonction soit disponible dans le menu OSD.

REMARQUE : • [Calibrage automatique], [Validation] et [COPIE BLANCHE] ne sont pas disponibles si la résolution du signal HDMI source est de 3 840 x 2 160 (60 Hz).

- Les mesures horodatées liées aux fonctions de calibrage automatique et de validation sont conservées dans la mémoire du moniteur. Elles peuvent être lues à l'aide d'un logiciel installé sur votre ordinateur. Vous devez définir l'option [CALENDRIER] → [DATE ET HEURE] dans le menu OSD.

Point blanc*

Cette fonctionnalité permet de « copier » la luminance et le point blanc d'un autre moniteur dans les configurations à moniteurs multiples. Cela est effectué en mesurant la couleur d'un moniteur et en appliquant les valeurs obtenues au moniteur en cours de réglage. Une telle approche s'avère utile lorsqu'il est nécessaire de faire correspondre plusieurs moniteurs couleur sans devoir tous les recalibrer.

Avant de commencer, il convient d'envoyer un signal vidéo de luminosité maximale à tous les moniteurs. Sélectionnez le moniteur cible (ou source) de la copie (A).

Cette fonction permet de mesurer la luminance et le point blanc de l'écran cible (A), et de définir les valeurs relatives au mode Image actuel du moniteur de destination (B).

Vous pouvez également affiner la mesure lors de la vérification de la couleur de l'écran. Pour rétablir la valeur mesurée, sélectionnez la fonction permettant de procéder à une nouvelle mesure.

* : la fonctionnalité de calibrage automatique doit avoir été précédemment exécutée pour que cette fonction soit disponible dans le menu OSD.

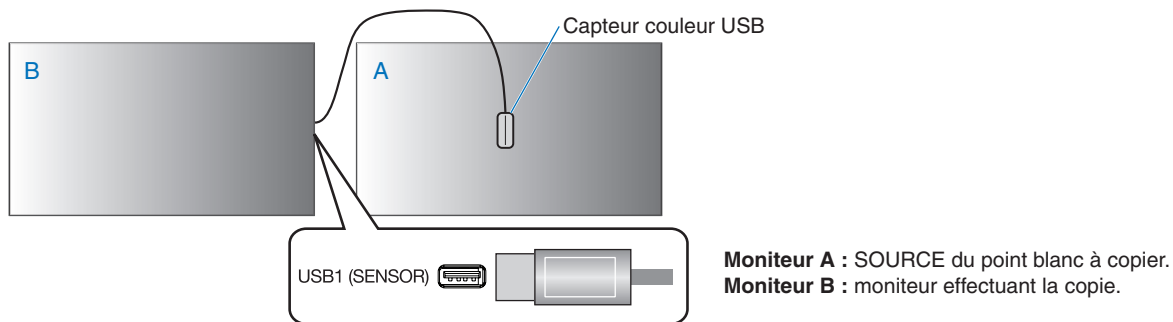

REMARQUE : lors du réglage chromatique de plusieurs moniteurs, nous vous conseillons de procéder à un [AUTO CALIBRAGE] dans [COPIE BLANCHE].

Utilisation d'autres modes Image

Lorsque le moteur SpectraView Engine est désactivé, le point blanc peut être ajusté à l'aide des contrôles de niveau rouge, vert et bleu. Pour désactiver SpectraView Engine, consultez les instructions [page 47](#).

Différents modes Image sont disponibles lorsque SpectraView Engine est désactivé. Ces derniers ont été pensés pour une utilisation générale, comme décrit dans le tableau «Types de mode Image» ci-dessous.

Pour changer de mode Image :

Appuyez sur le bouton MODE IMAGE de la télécommande pour parcourir les modes, ou sélectionnez-en un dans la liste [IMAGE] du menu OSD.

Les modes suivants sont disponibles en fonction de l'entrée sélectionnée :

- Pour [DVI], [DisplayPort1], [DisplayPort2], [OPTION*1], [VGA (RVB)], [HDMI1], [HDMI2], [MODULE COMPUTE*2]

STANDARD → sRGB → CINEMA → CUSTOM1 → CUSTOM2 → HIGHBRIGHT

↑

*1 : la disponibilité de cette fonction varie selon la carte d'option installée sur le moniteur.

*2 : cette entrée est disponible lorsque le module de calcul Raspberry Pi facultatif et sa carte d'interface sont installés. Reportez-vous à la [page 98](#).

- Pour [VGA (YPbPr)], [VIDEO], [MP]

STANDARD → CINEMA → CUSTOM1 → CUSTOM2 → HIGHBRIGHT

↑

Types de mode Image

MODE IMAGE	BUT
HIGHBRIGHT	Paramètre de luminosité le plus élevé.
STANDARD	Paramètre par défaut.
sRGB	Espace de couleur standard utilisé pour Internet, les systèmes d'exploitation Windows® et les appareils photo numériques. Paramètre recommandé pour la gestion des couleurs.
CINEMA	Paramètre amplifiant les tons sombres, idéal pour les films.
CUSTOM	Paramètre personnalisé.

REMARQUE : l'apport de modifications à ces paramètres affecte uniquement l'entrée actuelle.

Mode Multi-image

Le mode Multi-image permet d'afficher une entrée vidéo provenant de deux sources différentes. L'entrée secondaire peut être visualisée dans une fenêtre incrustée à la vidéo principale (PIP), ou les deux entrées peuvent être affichées l'une à côté de l'autre (PBP).

Les instructions de cette section vous guident tout au long de la configuration du mode Multi-image dans le menu OSD du moniteur. Ces paramètres peuvent également être configurés à l'aide des commandes Web du moniteur. Les noms et l'emplacement des fonctions dans les commandes Web sont identiques à celles du menu OSD. Reportez-vous à la [page 83](#).

Pour activer le mode Multi-image :

1. Appuyez sur le bouton MENU de la télécommande pour afficher le menu OSD.
2. Accédez à [ENTREES MULTIPLES] → [MODE MULTI-IMAGE], sélectionnez [MAR], puis choisissez [PIP] ou [PBP].

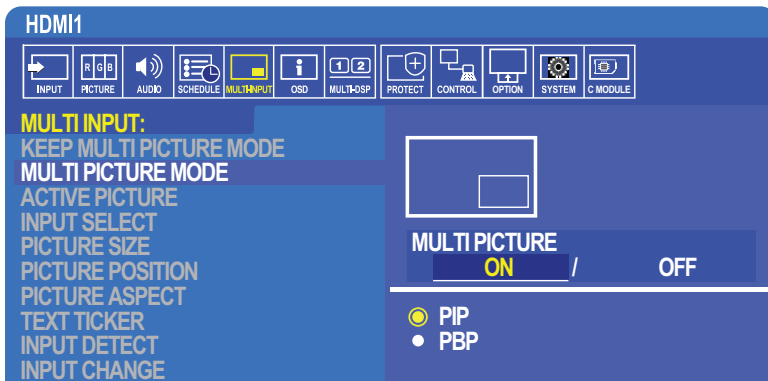

- **PIP (Picture-in-Picture, ou « image dans l'image ») :** permet d'afficher une deuxième entrée dans une fenêtre incrustée.
- **PBP (Picture-by-Picture, ou « image par image ») :** permet d'afficher les deux entrées l'une à côté de l'autre.

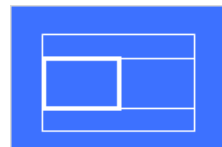
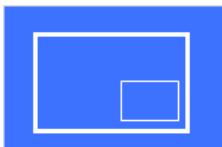

Paramètres PIP :

1. Dans le menu OSD, accédez à [SELECT ENTREE].
 - Choisissez une source pour les entrées Image1 (principale) et Image2 (secondaire).
2. Dans le menu OSD, accédez à [ACTIVER IMAGE].
 - Sélectionnez [IMAGE2].

Les options Taille, Position et Aspect de l'image permettent de configurer les paramètres de la sous-fenêtre (Image2). Ils sont désactivés tant que l'entrée [PICTURE1] est sélectionnée.
 - La fenêtre active correspond au cadre rouge affiché autour de l'image active actuellement sélectionnée lorsque le menu OSD est ouvert. Vous pouvez activer ou désactiver cette fonction. Lorsque le mode Multi-image est activé, le cadre rouge permet de voir facilement quelle image est active lorsque vous modifiez d'autres zones.
3. Les paramètres de la sous-fenêtre peuvent à présent être modifiés.
 - **Taille de l'image :** utilisez les boutons + ou – de la télécommande pour augmenter ou réduire la taille de l'image secondaire.
 - **Position de l'image :** utilisez les boutons + ou – de la télécommande pour déplacer la fenêtre de l'image secondaire.
 - **Aspect de l'image :** ajustez le format d'image de la fenêtre secondaire.

Paramètres PBP :

- Dans le menu OSD, accédez à [SELECT ENTREE].
 - Sélectionnez une source pour les entrées [IMAGE1] et [IMAGE2].
- Dans le menu OSD, accédez à [ACTIVER IMAGE].
 - Choisissez [IMAGE1] ou [IMAGE2].
Les options Taille, Position et Aspect sont configurées séparément pour chaque entrée.
 - La fenêtre active correspond au cadre rouge affiché autour de l'image active actuellement sélectionnée lorsque le menu OSD est ouvert. Vous pouvez activer ou désactiver cette fonction. Lorsque le mode Multi-image est activé, le cadre rouge permet de voir facilement quelle image est active lorsque vous modifiez d'autres zones.
- Les paramètres de chaque fenêtre peuvent à présent être modifiés.
 - Taille de l'image** : utilisez les boutons + ou – de la télécommande pour augmenter ou réduire la taille de l'image active.
 - Position de l'image** : utilisez les boutons + ou – de la télécommande pour déplacer la fenêtre de l'image active.
 - Aspect de l'image** : ajustez le format d'image de la fenêtre active.

Paramètres supplémentaires du menu Entrées multiples :

Conserver le mode Multi-image : permet de maintenir le moniteur en mode Multi-image et Message texte après sa mise hors tension.

Message texte : choisissez Horizontal ou Vertical pour activer cette option. Lorsqu'elle est activée, une partie de l'entrée secondaire s'affiche horizontalement ou verticalement. Cette zone permet d'afficher la vidéo secondaire, par exemple sous la forme d'application de message texte.

Sa position et taille d'affichage peuvent être ajustées. Le côté supérieur ou gauche du signal vidéo secondaire est utilisé comme source de la vidéo affichée.

- Position** : utilisez les boutons + ou – de la télécommande pour accéder à l'emplacement de l'entrée secondaire à l'écran.
- Taille** : utilisez les boutons + ou – de la télécommande pour augmenter ou réduire la taille du message texte.
La fonction Message texte affiche la partie supérieure de la source secondaire. Réglez la taille du message texte pour définir dans quelles mesures les parties supérieures et gauches de la source secondaire sont affichées.
- Détection** : permet d'activer automatiquement la fonction Message texte, en fonction du signal vidéo secondaire.
- Sélect entrée** : permet de choisir le signal d'entrée pour les sources primaires [IMAGE1] et secondaires [IMAGE2].

Entrée détectée : permet de sélectionner l'une des fonctions de détection automatique du signal d'entrée.

- 1er détecté** : si le moniteur ne détecte pas de signal vidéo au niveau de l'entrée actuelle, les autres sont examinées et le premier signal actif détecté est sélectionné.
- Dernier détecté** : si le moniteur affiche actuellement un signal vidéo actif et qu'une nouvelle source secondaire est détectée, il bascule automatiquement sur cette dernière. Si aucune source vidéo n'est actuellement utilisée, les autres sont examinées et le premier signal actif détecté est sélectionné.
- Détection perso** : permet de sélectionner une source d'entrée pour chaque option. Le moniteur recherche uniquement des signaux actifs provenant des entrées sélectionnées. Cela s'avère utile pour les applications « à sécurité intégrée », lorsqu'un signal vidéo de secours est utilisé uniquement si la source principale devient indisponible.

Modification entrée : permet de modifier la vitesse à laquelle le moniteur passe à une entrée vidéo différente.

Si un câble est connecté au port de sortie HDMI, la vitesse de basculement ne peut pas être accélérée.

Si un câble est connecté au port de sortie HDMI, et que le paramètre [RAPIDE] ou [SUPER] est défini, ce réglage provoque une distorsion de l'image lors du changement de signal.

- Rapide** : basculement plus rapide qu'avec l'option Normal (valeur par défaut). Il se peut cependant que du bruit apparaisse sur l'image lors de l'opération.
Si vous passez de la valeur RAPIDE à DisplayPort, l'image affichée est déformée.
- Super** : permet de sélectionner le signal vidéo reliant les entrées ENTREE1 et ENTREE2.

Paramètre terminal : les options de cette section permettent de configurer des paramètres spécifiques au type d'entrée. Reportez-vous à la section «PARAMÈTRE TERMINAL» à la page 110 (tableaux «Annexe B Liste des commandes OSD»).

Affichage PIP

Les combinaisons de connexions d'entrée pouvant être utilisées pour la configuration PIP et PBP sont limitées. Si vous ne voyez pas l'entrée que vous souhaitez utiliser pour l'image secondaire, reportez-vous aux tableaux ci-dessous pour vérifier que votre configuration est prise en charge.

DisplayPort = 1.1a/HDMI = MODE1

		Image secondaire												
		DisplayPort1	DisplayPort2	DVI	HDMI1	HDMI2	VGA (RGB)	VGA (YPbPr)	Vidéo	OPTION		MP		
		Connecteur	DisplayPort1 (entrée en série)	DisplayPort2	DVI-D	HDMI1 (entrée en série)	HDMI2 (CEC)	VGA (RGB, YPbPr)		VIDEO	Logement pour la carte d'option (SLOT2 (DP))	Logement pour la carte d'option (SLOT2 (HDMI))	-	
Image principale	DisplayPort1	DisplayPort1 (entrée en série)	Oui	Oui	Oui	Oui	Oui	Oui	Oui	Oui	Non	Oui	Oui	
	DisplayPort2	DisplayPort2	Oui	Oui	Oui	Oui	Oui	Oui	Oui	Oui	Oui	Oui	Oui	
	DVI	DVI-D	Oui	Oui	Oui	Non	Oui	Oui	Oui	Non	Oui	Non	Non	
	HDMI1	HDMI1 (entrée en série)	Oui	Oui	Non	Oui	Oui	Oui	Oui	Non	Oui	Non	Non	
	HDMI2	HDMI2 (CEC)	Oui	Oui	Oui	Oui	Oui	Oui	Oui	Oui	Oui	Oui	Oui	
	VGA (RGB)	VGA (RGB, YPbPr)	Oui	Oui	Oui	Oui	Oui	Oui	Non	Oui	Oui	Oui	Oui	
	VGA (YPbPr)		Oui	Oui	Oui	Oui	Oui	Non	Oui	Oui	Oui	Oui	Oui	
	VIDEO	VIDEO	Oui	Oui	Non	Non	Oui	Oui	Oui	Oui	Oui	Non	Non	
	OPTION	Logement pour la carte d'option (SLOT2 (DP))	Non	Oui	Oui	Oui	Oui	Oui	Oui	Oui	Oui	Oui	Oui	Oui
		Logement pour la carte d'option (SLOT2 (HDMI))	Oui	Oui	Non	Non	Oui	Oui	Oui	Non	Oui	Oui	Non	Non
MP	-	Oui	Oui	Non	Non	Oui	Oui	Oui	Non	Oui	Non	Oui		

DisplayPort = 1.1a/HDMI = MODE2

		Image secondaire											
		DisplayPort1	DisplayPort2	DVI	HDMI1	HDMI2	VGA (RGB)	VGA (YPbPr)	Vidéo	OPTION		MP	
		Connecteur	DisplayPort1 (entrée en série)	DisplayPort2	DVI-D	HDMI1 (entrée en série)	HDMI2 (CEC)	VGA (RGB, YPbPr)		VIDEO	Logement pour la carte d'option (SLOT2 (DP))	Logement pour la carte d'option (SLOT2 (HDMI))	-
Image principale	DisplayPort1	DisplayPort1 (entrée en série)	Oui	Oui	Oui	Non	Non	Oui	Oui	Oui	Non	Non	Oui
	DisplayPort2	DisplayPort2	Oui	Oui	Oui	Non	Non	Oui	Oui	Oui	Oui	Non	Oui
	DVI	DVI-D	Oui	Oui	Oui	Non	Non	Oui	Oui	Non	Oui	Non	Non
	HDMI1	HDMI1 (entrée en série)	Non	Non	Non	Non	Non	Non	Non	Non	Non	Non	Non
	HDMI2	HDMI2 (CEC)	Non	Non	Non	Non	Non	Non	Non	Non	Non	Non	Non
	VGA (RGB)	VGA (RGB, YPbPr)	Oui	Oui	Oui	Non	Non	Oui	Non	Oui	Oui	Non	Oui
	VGA (YPbPr)		Oui	Oui	Oui	Non	Non	Non	Oui	Oui	Oui	Non	Oui
	VIDEO	VIDEO	Oui	Oui	Non	Non	Non	Oui	Oui	Oui	Oui	Non	Non
	OPTION	Logement pour la carte d'option (SLOT2 (DP))	Non	Oui	Oui	Non	Non	Oui	Oui	Oui	Oui	Non	Oui
		Logement pour la carte d'option (SLOT2 (HDMI))	Non	Non	Non	Non	Non	Non	Non	Non	Non	Non	Non
MP	-	Oui	Oui	Non	Non	Non	Oui	Oui	Non	Oui	Non	Oui	

DisplayPort = 1.2/HDMI = MODE1

		Image secondaire												
		DisplayPort1	DisplayPort2	DVI	HDMI1	HDMI2	VGA (RGB)	VGA (YPbPr)	Vidéo	OPTION		MP		
		Connecteur	DisplayPort1 (entrée en série)	DisplayPort2	DVI-D	HDMI1 (entrée en série)	HDMI2 (CEC)	VGA (RGB, YPbPr)		VIDÉO	Logement pour la carte d'option (SLOT2 (DP))	Logement pour la carte d'option (SLOT2 (HDMI))	-	
Image principale	DisplayPort1	DisplayPort1 (entrée en série)	Non	Non	Non	Non	Non	Non	Non	Non	Non	Non	Non	
	DisplayPort2	DisplayPort2	Non	Non	Non	Non	Non	Non	Non	Non	Non	Non	Non	
	DVI	DVI-D	Non	Non	Oui	Non	Oui	Oui	Oui	Non	Non	Non	Non	
	HDMI1	HDMI1 (entrée en série)	Non	Non	Non	Oui	Oui	Oui	Oui	Non	Non	Non	Non	
	HDMI2	HDMI2 (CEC)	Non	Non	Oui	Oui	Oui	Oui	Oui	Oui	Non	Oui	Oui	
	VGA (RGB)	VGA (RGB, YPbPr)	Non	Non	Oui	Oui	Oui	Non	Non	Oui	Non	Oui	Oui	
	VGA (YPbPr)		Non	Non	Oui	Oui	Oui	Oui	Oui	Oui	Non	Oui	Oui	
	VIDEO	VIDEO	Non	Non	Non	Non	Oui	Oui	Oui	Oui	Non	Non	Non	
	OPTION	Logement pour la carte d'option (SLOT2 (DP))	Non	Non	Non	Non	Non	Non	Non	Non	Non	Non	Non	Non
		Logement pour la carte d'option (SLOT2 (HDMI))	Non	Non	Non	Non	Oui	Oui	Oui	Non	Non	Non	Non	Non
MP	-	Non	Non	Non	Non	Oui	Oui	Oui	Non	Non	Non	Oui		

DisplayPort = 1.2/HDMI = MODE2

		Image secondaire												
		DisplayPort1	DisplayPort2	DVI	HDMI1	HDMI2	VGA (RGB)	VGA (YPbPr)	Vidéo	OPTION		MP		
		Connecteur	DisplayPort1 (entrée en série)	DisplayPort2	DVI-D	HDMI1 (entrée en série)	HDMI2 (CEC)	VGA (RGB, YPbPr)		VIDÉO	Logement pour la carte d'option (SLOT2 (DP))	Logement pour la carte d'option (SLOT2 (HDMI))	-	
Image principale	DisplayPort1	DisplayPort1 (entrée en série)	Non	Non	Non	Non	Non	Non	Non	Non	Non	Non	Non	
	DisplayPort2	DisplayPort2	Non	Non	Non	Non	Non	Non	Non	Non	Non	Non	Non	
	DVI	DVI-D	Non	Non	Oui	Non	Non	Oui	Oui	Non	Non	Non	Non	
	HDMI1	HDMI1 (entrée en série)	Non	Non	Non	Non	Non	Non	Non	Non	Non	Non	Non	
	HDMI2	HDMI2 (CEC)	Non	Non	Non	Non	Non	Non	Non	Non	Non	Non	Non	
	VGA (RGB)	VGA (RGB, YPbPr)	Non	Non	Oui	Non	Non	Oui	Non	Oui	Non	Non	Oui	
	VGA (YPbPr)		Non	Non	Oui	Non	Non	Non	Oui	Oui	Non	Non	Oui	
	VIDEO	VIDEO	Non	Non	Non	Non	Non	Oui	Oui	Oui	Non	Non	Non	
	OPTION	Logement pour la carte d'option (SLOT2 (DP))	Non	Non	Non	Non	Non	Non	Non	Non	Non	Non	Non	Non
		Logement pour la carte d'option (SLOT2 (HDMI))	Non	Non	Non	Non	Non	Non	Non	Non	Non	Non	Non	Non
MP	-	Non	Non	Non	Non	Non	Oui	Oui	Non	Non	Non	Oui		

Paramètres de sécurité et verrouillage des commandes du moniteur

Dans des conditions normales, le moniteur peut être contrôlé par toute personne utilisant la télécommande ou le panneau de configuration. Les options de sécurité et de verrouillage vous permettent d'empêcher toute personne non autorisée d'utiliser le moniteur et d'y apporter des modifications.

Les fonctions de sécurité et de verrouillage abordées dans cette section sont les suivantes :

- Configuration du mot de passe ;
- Activation de la protection par mot de passe ;
- Verrouillage des boutons de la télécommande ;
- Verrouillage du panneau de configuration du moniteur.

REMARQUE : les instructions ci-après permettent de verrouiller l'accès aux commandes d'affichage. Les autres paramètres de sécurité disponibles pour ce moniteur sont décrits dans les sections ad hoc :

- «Paramètres de la carte SD partagée» à la page 63 pour le lecteur multimédia ;
- «Paramètres réseau» à la page 84 pour les commandes Web du moniteur.

Localisation des paramètres

Les instructions de cette section vous guident tout au long de la configuration des fonctions de sécurité et de verrouillage à partir du menu OSD du moniteur. Ces paramètres peuvent également être configurés à l'aide des commandes Web du moniteur. Les noms et l'emplacement des fonctions dans les commandes Web sont identiques à celles du menu OSD. Reportez-vous à la page 83.

Les paramètres de sécurité et de verrouillage se trouvent dans le menu [CONTROL] du menu OSD et des commandes Web.

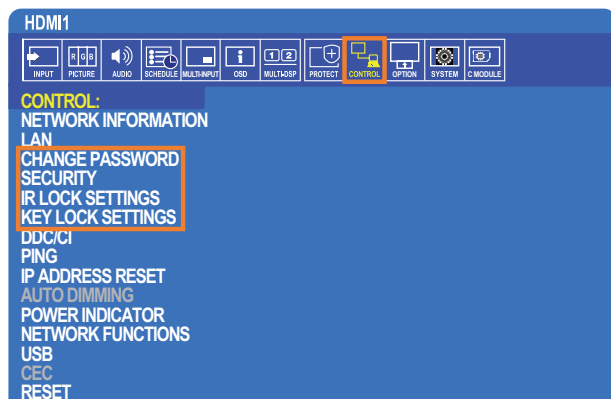

Protection par mot de passe

Cette fonctionnalité permet de demander la saisie d'un code à 4 chiffres lors de la mise sous tension du moniteur ou de l'ouverture du menu OSD (voir page 59). Une fois celui-là spécifié, le moniteur fonctionne normalement. Si l'utilisateur n'appuie sur aucune touche pendant 30 secondes, le moniteur repasse automatiquement en MODE SECURISE. Le mot de passe sera à nouveau demandé lors de la prochaine tentative d'accès.

REMARQUE : si vous modifiez le mot de passe, prenez-en note et conservez-le dans un endroit sûr. Si un code incorrect est saisi trois fois, l'accès au menu OSD est verrouillé. Il convient alors de contacter l'assistance technique pour obtenir un mot de passe de récupération.

Définition d'un mot de passe pour le moniteur

Cette étape est requise uniquement si vous souhaitez modifier le mot de passe.

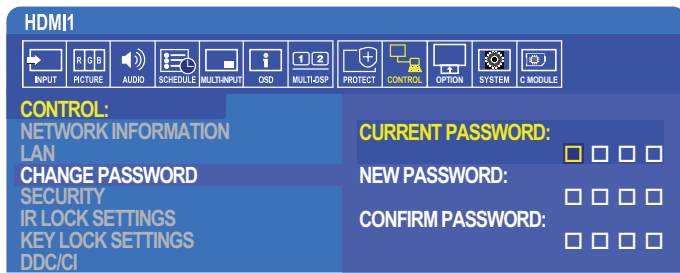

1. À l'aide de la télécommande, accédez à [CONTROL], puis à [MODIF MOT DE PASSE].
2. Saisissez le mot de passe dans le champ [MOT DE PASSE ACTUEL]. Le mot de passe par défaut est 0 0 0 0.
3. Saisissez un [NOUVEAU MOT DE PASSE] dans le champ ad hoc, puis répétez l'opération dans le champ [CONFIRMER MOT DE PASSE].
4. Le nouveau mot de passe est enregistré immédiatement.

Activation de la protection par mot de passe

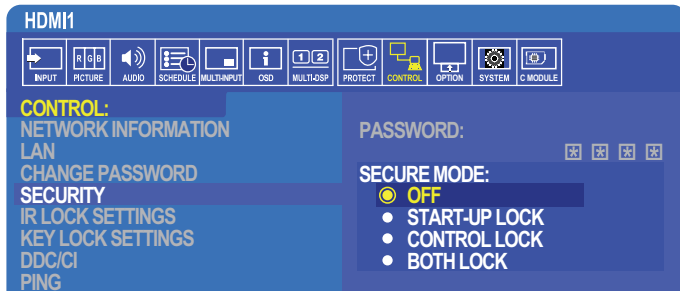

1. À l'aide de la télécommande, accédez à [CONTROL], puis à [SECURITE].
2. Saisissez le mot de passe dans le champ approprié pour accéder aux paramètres [MODE SECURISE].
3. Sélectionnez le type de [MODE SECURISE] de votre choix :
 - **[ARRET]** : aucun mot de passe n'est requis.
 - **[VERROU DEMARRAGE]** : le mot de passe est requis pour allumer le moniteur.
Cela s'applique uniquement si l'interrupteur principal est utilisé pour le redémarrer ou après une panne de courant. Aucun mot de passe n'est demandé si les boutons ALIM et VEILLE de la télécommande, ou le bouton  du panneau de configuration sont utilisés.
 - **[VERROUILL CONTROLE]** : le mot de passe est requis pour utiliser les boutons de la télécommande ou du moniteur.
 - **[VERROUILL DOUBLE]** : le mot de passe est requis lors du démarrage et de l'utilisation.
4. Votre sélection est automatiquement enregistrée.

Verrouillage des commandes

Les paramètres de verrouillage empêchent toute utilisation non autorisée du panneau de configuration ou de la télécommande. Lors du verrouillage des commandes, certains boutons peuvent être configurés de sorte à rester déverrouillés. Le verrouillage et le déverrouillage des commandes ne nécessitent pas de mot de passe.

Verrouillage des boutons de la télécommande infrarouge

Les options [REGLAGE VERROUILL IR] empêchent le moniteur d'être contrôlé à l'aide de la télécommande. Leur activation ne verrouille pas les boutons du panneau de configuration du moniteur.

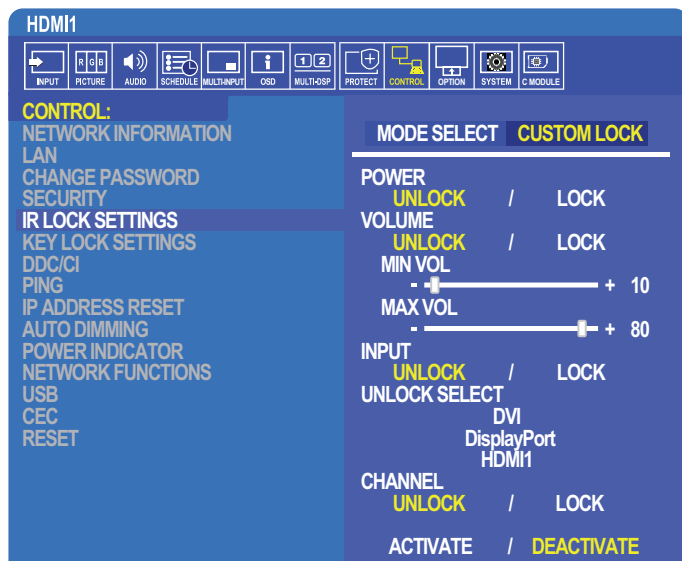

1. À l'aide de la télécommande, accédez à [CONTROL], puis à [REGLAGE VERROUILL IR].
2. Sous [SELECT MODE], choisissez le mode de verrouillage à activer.
 - **[ALL LOCK]** : tous les boutons sont verrouillés.
 - **[CUSTOM LOCK]** : tous les boutons de la télécommande sont verrouillés, à l'exception des suivants, qui peuvent être configurés individuellement :
 - **[ALIM]** : sélectionnez [DEVER.] pour pouvoir utiliser le bouton  lorsque la télécommande infrarouge est verrouillée. Sélectionnez [VERROU.] pour verrouiller le bouton.
 - **[VOLUME]** : sélectionnez [DEVER.] pour contrôler le volume avec les boutons VOL+ et VOL- lorsque la télécommande est verrouillée. Sélectionnez VERROU. pour empêcher tout réglage du volume.

Lorsque vous activez le verrouillage du volume, sa valeur minimale est automatiquement appliquée au moniteur.
 - **[VOL MIN]** et **[VOL MAX]** : les boutons de volume sont déverrouillés et le niveau de volume peut être réglé uniquement selon les plages minimales et maximales définies.

L'option [VOLUME] doit être réglée sur [DEVER.] pour que ce paramètre fonctionne.
 - **[ENTREE]** : sélectionnez [DEVER.] puis choisissez jusqu'à 3 boutons qui resteront déverrouillés. Sélectionnez [VERROU.] pour verrouiller tous les boutons d'entrée.
 - **[CANAL]** : sélectionnez [DEVER.] pour pouvoir changer de canal avec les boutons CH/ZOOM+ et CH/ZOOM- lorsque la télécommande est verrouillée. Sélectionnez [VERROU.] pour verrouiller les boutons.

Une carte facultative adaptée doit être installée pour que les boutons de canal fonctionnent.
3. Sélectionnez [ACTIVER] pour activer tous les paramètres.

Déverrouillage des boutons de la télécommande

- Pour rétablir le fonctionnement normal de la télécommande, maintenez la touche AFFICHAGE enfoncée pendant au moins 6 secondes.

Verrouillage des boutons du panneau de configuration

Les options [REGLAGE VERROUILLAGE] empêchent de contrôler le moniteur à l'aide des boutons de son panneau de configuration. Leur activation ne verrouille pas les boutons de la télécommande.

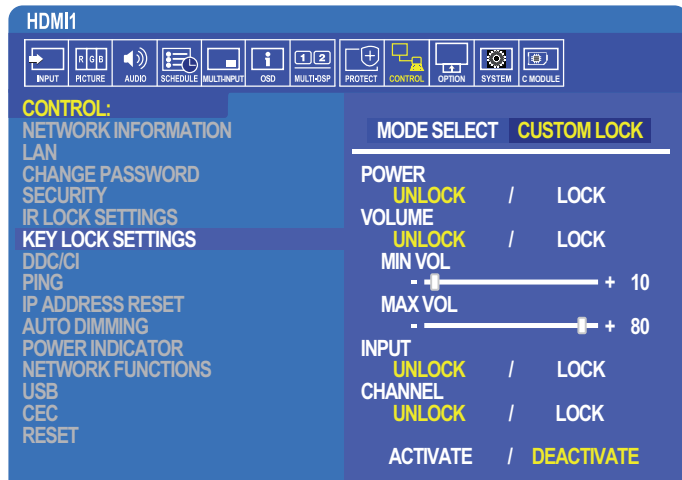

1. À l'aide de la télécommande, accédez à [CONTROL], puis à [REGLAGE VERROUILLAGE].
2. Sous [SELECT MODE], choisissez le mode de verrouillage à activer.
 - **[ALL LOCK]** : tous les boutons sont verrouillés.
 - **[CUSTOM LOCK]** : tous les boutons sont verrouillés, à l'exception des suivants, qui peuvent être configurés individuellement :
 - **[ALIM]** : sélectionnez [DEVER.] pour pouvoir utiliser le bouton  lorsque les touches sont verrouillées.
 - **[VOLUME]** : sélectionnez [DEVER.] pour contrôler le volume avec les boutons + et – lorsque les touches sont verrouillées. Sélectionnez [VERROU.] pour empêcher tout réglage du volume.
Lorsque vous activez le verrouillage du volume, sa valeur minimale est automatiquement appliquée au moniteur.
 - **[VOL MIN]** et **[VOL MAX]** : les boutons de volume [+] et [-] sont déverrouillés et le niveau de volume peut être réglé uniquement selon les plages minimales et maximales définies.
L'option [VOLUME] doit être réglée sur [DEVER.] pour que ce paramètre fonctionne.
 - **[ENTREE]** : sélectionnez [DEVER.] pour pouvoir modifier les entrées à l'aide du bouton ENTREE/SET.
 - **[CANAL]** : sélectionnez [DEVER.] pour pouvoir utiliser les boutons ▲/▼.
3. Sélectionnez [ACTIVER] pour activer tous les paramètres.

Déverrouillage des boutons du panneau de configuration

Boutons : pour rétablir le fonctionnement normal, appuyez simultanément sur ▲ et ▼ au niveau du panneau de configuration pendant au moins 4 secondes pour désactiver le verrouillage.

Menu OSD : pour rétablir le fonctionnement normal, accédez à [CONTROL] puis à [REGLAGE VERROUILLAGE] via la télécommande. Sous [MODE SELECT], choisissez [UNLOCK], puis [ACTIVER].

Paramètres du lecteur multimédia

Passez au lecteur multimédia en appuyant sur la touche LECTEUR MULTIMEDIA de la télécommande, ou sélectionnez l'entrée MP dans le menu ENTREE.

Utilisez les boutons ▲▼+– et SET/POINT ZOOM de la télécommande pour parcourir les menus du lecteur multimédia.

Sélectionnez l'icône ⚙ sur l'écran contenant la liste des fichiers ou l'écran d'accueil du lecteur multimédia pour accéder à ses paramètres de configuration.

Écran d'accueil du lecteur multimédia

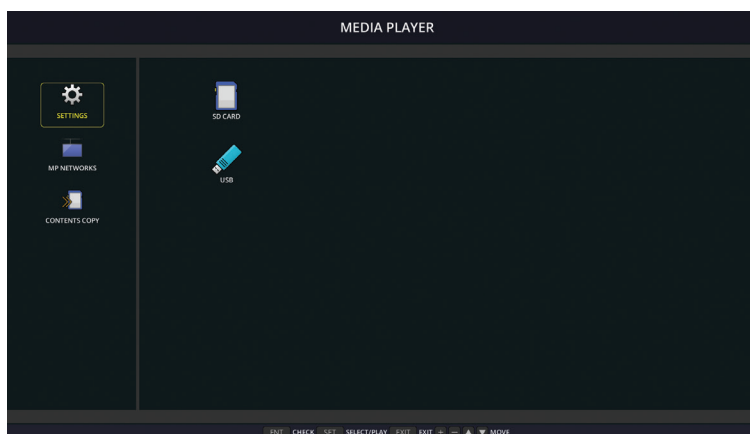

Les options suivantes peuvent être configurées sur l'écran [PARAMETRES]. Sélectionnez [OK] puis appuyez sur la touche SET/POINT ZOOM pour enregistrer les modifications.

Diaporama

Menu	Description
TAILLE D'ECRAN	Permet de sélectionner [TAILLE REELLE] ou [MEILLEUR AJUSTEMENT].
MODE LECTURE	Permet de sélectionner [AUTO] ou [MANUEL].
INTERVALLES	Permet de définir l'intervalle.
REPETITION	Permet de lire à nouveau le diaporama.
FICHER AUDIO	Permet de sélectionner un fichier audio.
MUSIQUE D'AMBIANCE	Permet de lancer la musique de fond.
ECRAN DE FIN	Permet de définir l'action à effectuer une fois le diaporama terminé.
	ECRAN NOIR : un écran noir s'affiche une fois le diaporama terminé.
	LISTE DE FICHER : la liste des fichiers s'affiche à nouveau.
	ENR. DERNIER ECRAN : la dernière image du diaporama reste affichée à l'écran.

Lecture automatique

Permet d'afficher ou de lire les images et vidéos se trouvant dans le dossier sélectionné lors de la mise sous tension du moniteur (si le lecteur multimédia est défini comme source d'entrée). Elles sont traitées dans l'ordre.

Menu	Description
LECTURE AUTOMATIQUE	ARRET : le mode de lecture automatique est désactivé.
	DIAPORAMA : le fichier sélectionné est lu automatiquement.
DOSSIER	Emplacement des fichiers sur le périphérique de stockage USB ou sur la carte microSD. Sélectionnez [CARTE SD] ou [USB], puis appuyez sur la touche ENT pour sélectionner le répertoire racine de la carte SD ou du périphérique USB. Si les fichiers se trouvent dans un sous-dossier, mettez [CARTE SD] ou [USB] en surbrillance, appuyez sur la touche SET/POINT ZOOM, accédez au dossier en question, puis appuyez sur la touche ENT de la télécommande.

Contenu prédéfini

Si aucune entrée de signal n'est actuellement associée au moniteur, ce dernier bascule automatiquement sur le lecteur multimédia et lit tous les fichiers image ou vidéo du dossier sélectionné. Par exemple, lorsqu'un lecteur Blu-ray est mis hors tension, le moniteur passe de l'entrée HDMI au lecteur multimédia et lit les fichiers du dossier sélectionné.

Menu	Description
ACTIVER	Appuyez sur [SET] pour activer le contenu prédéfini.
DOSSIER	Emplacement des fichiers sur le périphérique de stockage USB ou sur la carte microSD. Sélectionnez [CARTE SD] ou [USB], puis appuyez sur la touche ENT pour sélectionner le répertoire racine de la carte SD ou du périphérique USB. Si les fichiers se trouvent dans un sous-dossier, mettez [CARTE SD] ou [USB] en surbrillance, appuyez sur la touche SET/POINT ZOOM, accédez au dossier en question, puis appuyez sur la touche ENT de la télécommande.

Paramètres réseau et autres

Les paramètres ci-dessous permettent de configurer le réseau et le dossier partagé à utiliser avec le lecteur multimédia.

Pour ce faire, accédez à [RESEAU & AUTRES REGLAGES], puis appuyez sur la touche SET/POINT ZOOM de la télécommande.

Paramètres réseau pour lecteur multimédia

Menu	Description
REGLAGE IP	Paramètres réseau à configurer pour le lecteur multimédia. L'adresse IP du lecteur multimédia est différente de celle du moniteur. Si vous souhaitez attribuer manuellement une adresse IP au moniteur, vous devez également en attribuer une au lecteur multimédia. Sinon, l'adresse IP sera automatiquement attribuée au lecteur multimédia et des conflits réseau pourraient survenir.
ADRESSE IP	
MASQUE SUBNET	
PASSERELLE PAR DEFAUT	
DNS	
DNS PRINCIPAL	
DNS SECONDAIRE	

Le menu INFOS RESEAU affiche les paramètres réseau actuels du lecteur multimédia.

Dossier partagé

Les options DOSSIER PARTAGE proposent deux méthodes différentes pour copier des fichiers sur la carte microSD via un réseau. Reportez-vous à la section «Copie des fichiers sur la carte microSD» à la page 64 pour savoir comment utiliser ces options.

Paramètres de la carte SD partagée

Activez cette option pour autoriser les ordinateurs ou appareils mobiles à accéder à la carte microSD du moniteur via l'adresse IP du lecteur multimédia. Les fichiers peuvent être copiés sur ou supprimés de la carte microSD à l'aide d'un navigateur Web. Reportez-vous à la page 65.

Menu	Description
ACTIVER	Permet d'activer les [PARAM PART CARTE SD].
NOM D'UTILISATEUR	Nom d'utilisateur permettant d'accéder au moniteur. Il s'agit du nom du modèle et ne peut pas être modifié.
MOT DE PASSE	Permet de créer un mot de passe pour accéder à la carte microSD. Cela n'est cependant pas une obligation. Si aucun mot de passe n'est défini, n'importe quel utilisateur peut accéder aux fichiers et les copier sur la carte microSD.

Sélectionnez OK, puis appuyez sur le bouton SET/POINT ZOOM de la télécommande pour enregistrer les paramètres. Si vous ne le faites pas, vos réglages seront perdus.

Paramètres de dossier partagé

Cette option permet d'accéder aux dossiers réseau partagés à partir du lecteur multimédia, et de copier des fichiers sur la carte microSD. Vous pouvez ajouter jusqu'à quatre dossiers. Reportez-vous à la [page 65](#).

Une fois les [REGLAGES DOSSIER PARTAGE] ouverts, sélectionnez l'un des dossiers, puis appuyez sur la touche SET/POINT ZOOM pour afficher la configuration des identifiants réseau.

Menu	Description
ACTIVER	Permet d'activer le dossier sélectionné.
DOSSIER PARTAGE	Permet d'indiquer l'adresse IP ou le nom du dossier partagé pour permettre l'enregistrement des données copiées sur la carte microSD.
NOM D'UTILISATEUR	Permet de saisir le nom de l'utilisateur autorisé à accéder au dossier réseau partagé.
MOT DE PASSE	Permet de spécifier le mot de passe associé à l'utilisateur qui accède au dossier partagé.

Sélectionnez OK, puis appuyez sur le bouton SET/POINT ZOOM de la télécommande pour enregistrer les paramètres. Si vous ne le faites pas, vos réglages seront perdus.

Passer en mode Absence de signal



Si le signal vidéo est perdu (par exemple lorsqu'un lecteur Blu-ray est mis hors tension) et que les autres connexions d'entrée vidéo fonctionnent normalement, le moniteur consigne la situation comme une « absence de signal » et passe en mode d'économie d'énergie.

Lorsque le lecteur multimédia correspond à l'entrée actuelle, il reste constamment allumé et envoie un signal vidéo au moniteur. Ainsi, ce dernier ne passe pas en mode d'économie d'énergie, même lorsque le lecteur multimédia ne lit pas activement de fichier.

Lorsque l'option AUCUN SIGNAL est activée, le lecteur multimédia indique au moniteur qu'il n'y a pas de signal et qu'il convient de passer au mode approprié. Le moniteur consigne la situation comme une « absence de signal » et passe en mode d'économie d'énergie, comme il le fait avec les autres entrées vidéo en cas de perte de signal.

Le délai avant signalement d'absence de signal peut être ajusté.

Le moniteur passe en mode d'absence de signal dans les conditions suivantes :

- Lorsque le lecteur multimédia cesse de lire du contenu ;
- Si le moniteur affiche l'écran d'accueil du lecteur multimédia, de la clé USB  ou de la carte SD , et qu'aucun bouton de la télécommande ou du panneau de configuration n'a été utilisé pendant l'intervalle défini.

Menu	Description
ACTIVER	Permet d'activer l'option [AUCUN SIGNAL].
INTERVALLES	Permet de définir le délai entre la dernière utilisation du lecteur multimédia et le moment où le moniteur passe en mode d'absence de signal.

Sélectionnez OK, puis appuyez sur le bouton SET/POINT ZOOM de la télécommande pour enregistrer les paramètres. Si vous ne le faites pas, vos réglages seront perdus.

Copie des fichiers sur la carte microSD

Il existe deux manières de copier des fichiers sur la carte microSD lorsque celle-ci est déjà insérée dans le moniteur : à partir d'un dossier réseau ou d'un périphérique de stockage USB via l'option CONTENU COPIÉ, ou via la fonction VISIONNEUSE DE CARTE SD dans un navigateur Web.

La copie à partir d'un périphérique USB permet de modifier facilement le contenu de la carte microSD sans avoir besoin de la retirer. La copie depuis un dossier réseau ou via un navigateur Web s'avère utile lorsque le moniteur se trouve dans un emplacement difficilement accessible.

Utilisation de CONTENU COPIE dans le lecteur multimédia

Lorsque vous utilisez l'option CONTENU COPIE, les données de la carte microSD sont effacées, puis les fichiers sont copiés à partir du dossier sélectionné.

Copie des fichiers sur la carte microSD

1. Connectez un périphérique de stockage USB au port lecteur multimédia USB du moniteur ou configurez les [REGLAGES DOSSIER PARTAGE] dans le menu [RESEAU & AUTRES REGLAGES] du lecteur multimédia (voir [page 63](#)).
2. Sur l'écran d'accueil du lecteur multimédia, sélectionnez [CONTENU COPIE], puis appuyez sur le bouton SET/POINT ZOOM.
La fenêtre [CONTENU COPIE] affiche tous les dossiers réseau configurés. L'icône USB apparaît si un périphérique de stockage USB est connecté.
3. Sélectionnez un périphérique ou un dossier réseau contenant les fichiers que vous souhaitez copier, puis appuyez sur le bouton SET/POINT ZOOM.
4. Sur l'écran de confirmation, sélectionnez OK, puis appuyez sur le bouton SET/POINT ZOOM.

Tout le contenu du dossier réseau ou du périphérique USB est alors copié sur la carte microSD. Assurez-vous que sa capacité de stockage est suffisante.

- REMARQUE :**
- Le message « Plus d'espace disque » s'affiche si la capacité de stockage de la carte microSD n'est pas suffisante.
 - Appuyer sur **OK** pour démarrer la copie du contenu entraîne la suppression des données précédemment enregistrées sur la carte microSD. L'annulation de la fonction CONTENU COPIE ne permet pas de restaurer des fichiers.
 - Seuls les périphériques connectés au moniteur sont affichés.
 - Un voyant rouge clignote lorsque la copie d'un dossier est en cours.
 - Attendez que cette opération se termine pour éjecter la carte microSD ou éteindre le moniteur. Si vous ne respectez pas cette consigne, les données pourraient être endommagées.
 - Si vous appuyez sur le bouton VEILLE de la télécommande ou sur le bouton  du moniteur, alors qu'un voyant rouge clignote, la mise en veille n'est effective qu'une fois la copie terminée.

- REMARQUE :** si la connexion à un dossier partagé échoue, un message d'erreur s'affiche et le symbole « x » apparaît sur l'icône du dossier. Dans ce cas, effectuez les vérifications suivantes :
- Le nom du dossier réseau est-il correct ?
 - Le dossier réseau est-il paramétré pour le partage ?
 - Les droits d'accès ont-ils été définis dans le dossier réseau ?
 - Le dossier réseau contient-il des fichiers pouvant être affichés ?

Utilisation de la fonction VISIONNEUSE DE CARTE SD dans un navigateur Web

Lorsque vous utilisez la fonction VISIONNEUSE DE CARTE SD pour copier des fichiers sur la carte microSD, vous pouvez y ajouter des fichiers individuels sans effacer son contenu. Les fichiers étant ajoutés à la carte via des commandes Web au sein d'un navigateur, ils peuvent être copiés à partir d'un ordinateur ou d'un appareil mobile (par exemple, une tablette) connecté au même réseau que le moniteur.

Copie des fichiers sur la carte microSD

1. Activez les [PARAM PART CARTE SD] dans [RESEAU & AUTRES REGLAGES] du lecteur multimédia (voir [page 63](#)).
2. Ouvrez un navigateur Web sur un ordinateur ou un appareil mobile connecté au même réseau que le moniteur.
3. Saisissez l'adresse IP du lecteur multimédia dans le champ ad hoc du navigateur Web, puis appuyez sur Entrée pour accéder aux commandes Web.

L'adresse IP du lecteur multimédia est indiquée dans la section [INFO. RESEAU pour LECTEUR MULTIMEDIA] de l'écran [RESEAU & AUTRES REGLAGES].

4. Si un mot de passe est requis pour accéder à la carte, saisissez les identifiants appropriés.

Le nom d'utilisateur correspond au nom du modèle du moniteur. Ces champs sont sensibles à la casse.

5. Lorsque l'ordinateur ou l'appareil mobile se connecte avec succès au lecteur multimédia, ses commandes Web s'affichent dans le navigateur. Sélectionnez le lien **SD-CARD VIEWER (VISIONNEUSE DE CARTE SD)** sur le côté gauche de la fenêtre du navigateur.

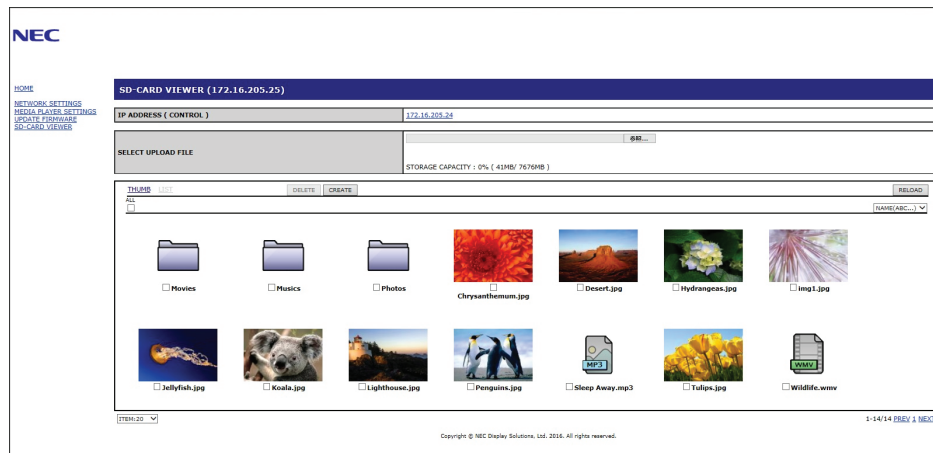

6. Appuyez sur le bouton **Choose File (Choisir le fichier)** pour ouvrir le navigateur de fichiers, puis sélectionnez-en un. Le fichier est ajouté au répertoire racine de la carte microSD. Pour charger un fichier dans un autre dossier de la carte, effectuez l'une des opérations suivantes :
- Charger dans un dossier existant : si vous souhaitez ajouter le fichier à un dossier existant, ouvrez ce dernier, puis appuyez sur le bouton Choisir le fichier.
 - Charger dans un nouveau dossier : si vous souhaitez créer un nouveau dossier avant de charger le fichier, appuyez sur le bouton **CREATE (CREER)**. Saisissez un nom de dossier dans le champ NOM, puis appuyez sur **OK**. Le nouveau dossier apparaît dans la liste des fichiers de la carte microSD. Ouvrez-le, puis appuyez sur le bouton **Choose File (Choisir le fichier)**.
7. Accédez à l'emplacement des fichiers que vous souhaitez ajouter. Sélectionnez le fichier désiré, puis appuyez sur **Open (Ouvrir)**.
8. Appuyez sur **OK** pour confirmer le chargement.
9. Le fichier est alors copié sur la carte microSD.

Si vous avez sélectionné un type de fichier que le lecteur multimédia ne prend pas en charge, un message vous en informant s'affiche dans la fenêtre de chargement.

Pour supprimer des fichiers ou dossiers de la carte microSD, sélectionnez les éléments à supprimer, puis appuyez sur le bouton **DELETE (EFFACER)**.

- REMARQUE :**
- Un voyant rouge clignote lorsque la copie d'un dossier est en cours.
 - Attendez que cette opération se termine pour éjecter la carte microSD ou éteindre le moniteur. Si vous ne respectez pas cette consigne, les données pourraient être endommagées.
 - Si vous appuyez sur le bouton VEILLE de la télécommande ou sur le bouton  du moniteur, alors qu'un voyant rouge clignote, la mise en veille n'est effective qu'une fois la copie terminée.
 - Seuls les formats de fichier pour les images fixes, les fichiers vidéo et la musique de fond peuvent être copiés.

Commandes Web de la VISIONNEUSE DE CARTE SD

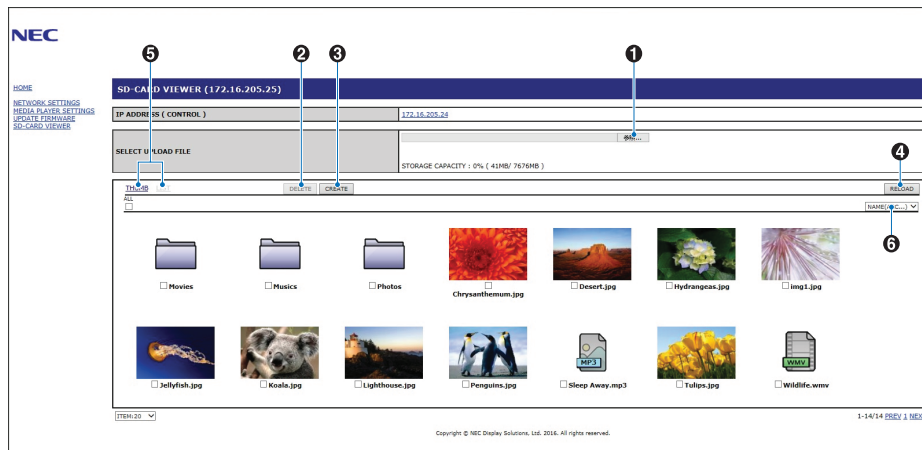

1. CHOISIR LE FICHIER

La fonction **Choose File (Choisir le fichier)** permet d'ouvrir un navigateur de fichiers pour sélectionner celui que vous souhaitez copier sur la carte microSD.

Appuyez sur **Open (Ouvrir)** pour afficher la fenêtre de chargement contenant le fichier sélectionné.

Appuyez sur **OK** pour démarrer l'opération.

REMARQUE : vérifiez la capacité de stockage de la carte microSD avant de procéder à la copie.

La fonction **STORAGE CAPACITY (CAPACITE DE STOCKAGE)** indique la capacité de la carte microSD connectée.

2. SUPPRIMER

Permet de sélectionner les fichiers et dossiers à supprimer.

Appuyez sur **DELETE (SUPPRIMER)** pour ouvrir la fenêtre **DELETE FOLDERS/FILES (SUPPRIMER LES DOSSIERS/ FICHIERS)**.

Appuyez sur **OK** pour supprimer les fichiers ou dossiers sélectionnés.

3. CREER

Permet d'ouvrir une fenêtre pour nommer et ajouter un nouveau dossier à la carte microSD.

Saisissez le nom du dossier (255 caractères alphanumériques maximum) et sélectionnez **OK**.

4. RECHARGER

Permet d'actualiser les données de la carte microSD dans le navigateur Web.

5. MINIATURES/LISTE

Permet de basculer entre l'affichage par icônes ou miniatures.

Si vous sélectionnez le nom du fichier ou de la miniature, une description du fichier ou du dossier s'affiche.

6. TRIER

Permet de choisir une méthode de tri. Les dossiers enregistrés dans la carte microSD sont triés en fonction de la méthode sélectionnée.

Connexion à la VISIONNEUSE DE CARTE SD d'un autre moniteur

Si plusieurs lecteurs du réseau sont dotés d'un lecteur multimédia, vous pouvez effectuer une recherche à partir des commandes Web de n'importe lequel d'entre eux pour afficher tous les moniteurs pris en charge.

1. Saisissez l'adresse IP du moniteur dans le champ ad hoc du navigateur Web.

Appuyez sur la touche AFFICHAGE de la télécommande pour afficher les informations OSD du moniteur à l'écran, qui incluent son adresse IP.

Le moniteur et son lecteur multimédia disposent d'adresses IP différentes. Les deux sont automatiquement attribuées par défaut lors de la connexion à un réseau DHCP.

2. Sélectionnez le lien [SD-CARD VIEWER] (VISIONNEUSE DE CARTE SD) sur le côté gauche de la fenêtre du navigateur.
La fenêtre [GO TO SD-CARD VIEWER] (ALLER A LA VISIONNEUSE DE CARTE SD) s'affiche.
3. Appuyez sur SEARCH (RECHERCHER) pour afficher l'[IP ADDRESS] (ADRESSE IP) du moniteur connecté et de tous les moniteurs compatibles qui se trouvent sur le même réseau.
4. Sélectionnez l'adresse IP dans la colonne [IP ADDRESS (MP)] (ADRESSE IP (LECTEUR MULTIMEDIA)) pour accéder aux commandes Web associées au moniteur sur lequel vous souhaitez copier des fichiers.

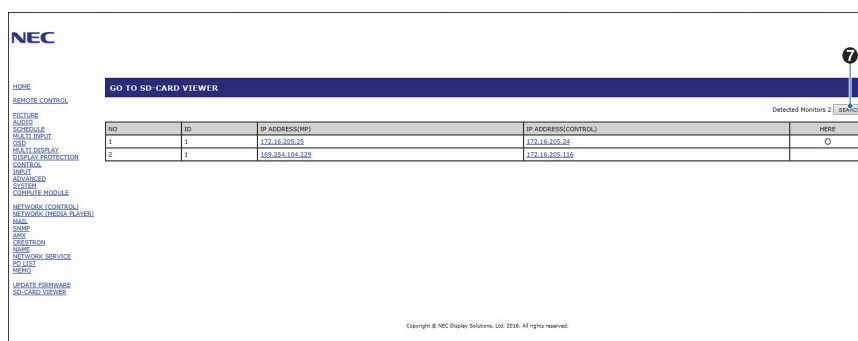

NO	ID	IP ADDRESS(MP)	IP ADDRESS(CONTROL)	HERE
1	1	172.16.205.25	172.16.205.26	O
2	1	169.254.166.229	172.16.205.116	

Effectuez un clic droit sur l'adresse IP de l'autre moniteur pour ouvrir la page Web correspondante dans un nouvel onglet.
Cliquez sur l'adresse IP de l'autre moniteur pour ouvrir la page Web correspondante dans un nouvel onglet.

Utilisation d'un dossier comportant du contenu de secours

Les fichiers multimédias destinés à la lecture peuvent être enregistrés dans un dossier spécial. Créez un dossier appelé «EMERGENCY CONTENTS» (CONTENU DE SECOURS) dans le répertoire racine de la carte microSD, et copiez-y les fichiers. La lecture du contenu de secours peut être déclenchée à l'aide d'une commande externe à l'écran via connexion LAN ou RS-232C.

Des instructions sont disponibles dans le fichier External_Control.pdf. Reportez-vous à la [page 98](#).

Chapitre 6 Configuration à moniteurs multiples

Ce chapitre aborde les points suivants :

- ⇒ «Connexion de plusieurs moniteurs» à la page 70
- ⇒ «Connexion de sortie vidéo» à la page 72
- ⇒ «Définition de la fonction ID Télécommande» à la page 73

Connexion de plusieurs moniteurs

Les moniteurs peuvent être reliés les uns aux autres (en termes de communications comme de connexions vidéo) pour obtenir des configurations à moniteurs multiples. Le chaînage des connexions vidéo crée un mur vidéo sur lequel une seule image peut être affichée par mosaïques. Lors de la connexion de plusieurs moniteurs, il convient de s'attarder avec soin sur leur configuration, ainsi que sur le branchement des câbles vidéo et de communication. Reportez-vous à la section «Schéma de câblage» à la page 24 pour établir les connexions appropriées.

Les paramètres OSD et de la page Web du moniteur, relatifs à la configuration d'un mur vidéo, se trouvent sous [AFFICHAGES MULTIPLES].

- [AUTO TILE MATRIX SETUP] : permet de configurer automatiquement les paramètres d'affichage multiple lorsque les ports de communication et vidéo sont mis en série. L'option [IDENT. DU MONITEUR] est ainsi définie automatiquement, de même que la position de chaque moniteur dans le mur vidéo, en fonction du câblage physique les reliant.

Sur le moniteur principal, indiquez le nombre d'écrans installés horizontalement et verticalement. Les paramètres suivants sont définis automatiquement lorsque vous exécutez la configuration automatique : [IDENT. DU MONITEUR], [TILE MATRIX], [TILE MATRIX MEM], [Signal d'entrée], [DisplayPort] dans [PARAMETRE TERMINAL], ainsi que les réglages associés à la sortie vidéo.

- REMARQUE :**
- La fonction [ID AUTO] est automatiquement exécutée.
 - Il est préférable que les moniteurs soient connectés en série via des câbles DisplayPort.
 - Cette fonction est disponible si le paramètre [MOUVEMENT] est activé dans le menu [ECONOMISEUR ECRAN].

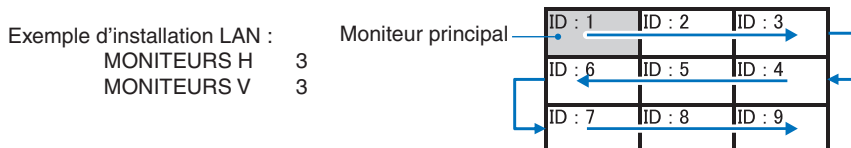

- [REGLAGE COPIE] : permet de copier certaines catégories du menu OSD sur d'autres moniteurs connectés en série.
- [TILE MATRIX] : permet d'afficher une image sur plusieurs écrans (jusqu'à 100) par le biais d'un amplificateur de distribution. Saisissez manuellement le nombre de moniteurs horizontaux et verticaux ainsi que la position du moniteur, puis activez ou désactivez la fonction TILE COMP. Pour incliner du contenu HDCP, reportez-vous à la section «Connexion de sortie vidéo» à la page 72.
- [TILE COMP] : permet de redimensionner l'image affichée pour compenser la largeur du cadre de l'écran et créer une image continue.
- [DECOUPE IMAGE] : sélectionnez une partie de l'image à partir de l'image affichée. La partie sélectionnée est affichée comme image complète à l'écran.

Exemple au format Paysage (2x1)

Pour le moniteur gauche :

- Réglez les valeurs MONITEUR H [2] et MONITEUR V [2].
Une image sera divisée en 4, et chaque partie numérotée de 1 à 4.

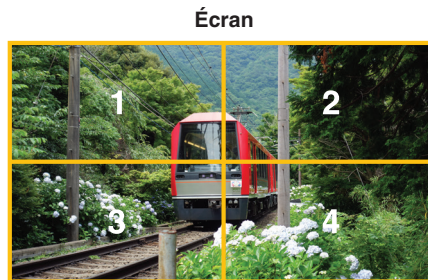
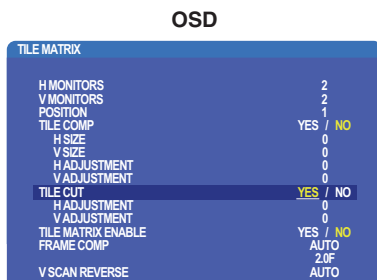

- Dans [POSITION], choisissez 1 à 4.

Sélection de l'écran 1

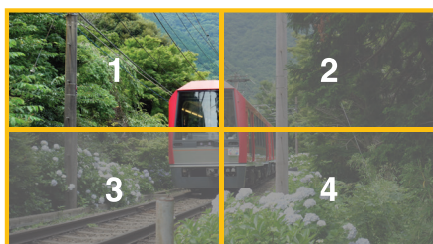

3. Avec [REGLAGE H] et [REGLAGE V], vous pouvez déplacer le carré sélectionné sur une position exacte.

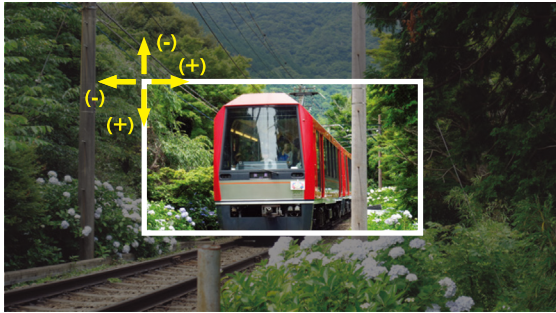

4. Dans [ACTIV. TILE MATRIX], choisissez [OUI].



Pour le moniteur droit :
Effectuez les mêmes étapes.

Sélection de l'écran 2 dans [POSITION]



L'image 2x1 (paysage) s'affiche comme illustré ci-dessous une fois les paramètres individuellement définis.



- [FRAME COMP] : permet le réglage de la fonction FRAME COMP grâce à la saisie du nombre de moniteurs organisés horizontalement et verticalement.
Cela devrait permettre de bénéficier de performances optimales si du contenu se déplaçant rapidement est affiché.
La fonction [FRAME COMP] est nécessaire en cas d'installation spécifique.

[AUTO] : permet de définir le délai total. Chaque délai est défini automatiquement en réglant les options [MONITEURS H], [MONITEURS V] et [POSITION] dans TILE MATRIX.

[MANUEL] : permet de définir un délai pour tous les moniteurs.

- [BALAYAGE V INVERSE] : permet d'inverser la direction de balayage pour créer une image fluide.

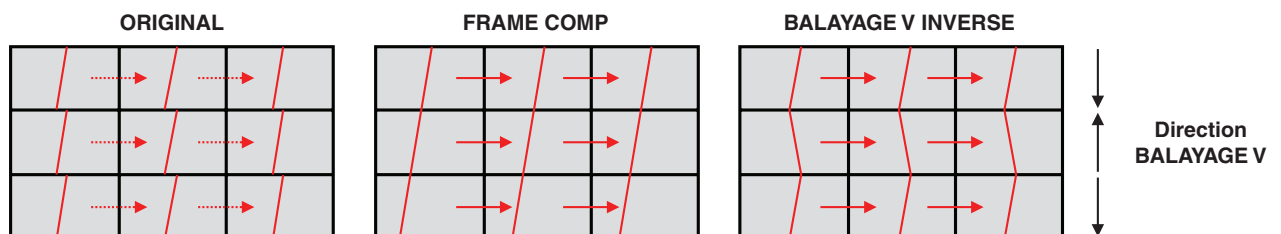

- [TILE MATRIX MEM] : permet d'enregistrer les paramètres TILE MATRIX pour toutes les entrées du moniteur.
- [CONTROLE ID] : définit l'identifiant et l'adresse IP de groupe pour le moniteur actuel. Lorsque les ports LAN du moniteur sont connectés en série, ces valeurs peuvent être automatiquement attribuées à tous les moniteurs.

- Connexion vidéo en série :
Nous vous recommandons vivement d'employer des moniteurs de même modèle.
La position d'un moniteur n'est pas identique à son identifiant. Reportez-vous à la figure 1.

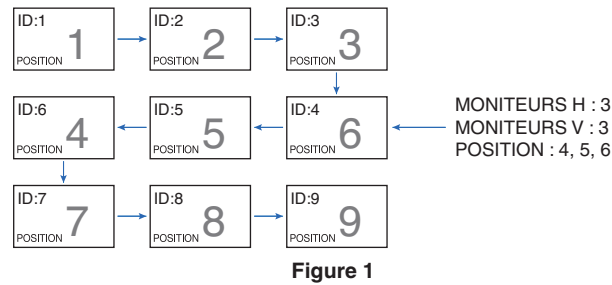

Connexion de sortie vidéo

Image principale	DisplayPort1	DisplayPort2	DVI	HDMI1	HDMI2	VGA (RGB)	VGA (YPbPr)	Vidéo	OPTION		MP
Connecteur	DisplayPort1 (entrée en série)	DisplayPort2	DVI-D	HDMI1 (entrée en série)	HDMI2 (CEC)	VGA (RGB, YPbPr)		VIDEO	Logement pour la carte d'option (SLOT2 (DP))	Logement pour la carte d'option (SLOT2 (HDMI))	-
DisplayPort	Oui	Non	Non	Non	Non	Non	Non	Non	Oui	Non	Non
HDMI	Non	Non	Oui	Oui	Non	Non	Non	Non	Non	Oui	Oui

REMARQUE : La sortie du signal pour lecteur multimédia n'est possible qu'entre modèles identiques.

Connexion de plusieurs moniteurs avec un câble HDMI

- Utilisez des modèles identiques.
- Assurez-vous que les options HDMI [MODE1] ou [MODE2] dans [PARAMETRE TERMINAL] sont définies de manière identique pour tous les moniteurs.

Sortie DisplayPort :

- Sélectionnez l'entrée DisplayPort1 ou OPTION pour que le moniteur transmette un signal à partir de la sortie DisplayPort.
 - Cette sortie prend en charge le contenu protégé par HDCP. Ce dernier peut être distribué sur 3 moniteurs connectés au maximum.
- Si vous utilisez une carte d'option, définissez le paramètre [SLOT2 CH REGLAGE] sur [CH1], puis le paramètre [SLOT2 CH SELECTION] sur DisplayPort. Reportez-vous à la [page 122](#).

REMARQUE : utilisez des cartes d'option de type slot2 qui émettent un signal DisplayPort.

Sortie HDMI

- Sélectionnez l'entrée HDMI1, DVI, MP ou OPTION pour que le moniteur transmette un signal à partir de la sortie HDMI.
- Cette sortie prend en charge le contenu protégé par HDCP.

Ce dernier peut être distribué sur plusieurs moniteurs connectés, comme décrit ci-dessous :

- HDCP 1 : jusqu'à 8 moniteurs/HDCP 2.2 : jusqu'à 5 moniteurs
- Le délai d'affichage de l'image dépend du nombre de moniteurs connectés.
- Sans HDCP : jusqu'à 9 moniteurs

REMARQUE : En fonction du périphérique utilisé, le nombre de connexions est susceptible de varier.

- Lorsque vous affichez une image dans une configuration à moniteurs multiples, ne débranchez pas les câbles des moniteurs. Si vous souhaitez débrancher des câbles, commencez par éteindre l'alimentation principale.
- Si vous utilisez une carte d'option, définissez le paramètre [SLOT2 CH REGLAGE] sur [CH1], puis le paramètre [SLOT2 CH SELECTION] sur TMDS. Reportez-vous à la [page 122](#).

REMARQUE : utilisez des cartes d'option de type slot2 qui émettent un signal HDMI.

Contenu HDCP

Le procédé HDCP permet d'empêcher la copie non autorisée de données vidéo transmises via un signal numérique. Si vous ne parvenez pas à afficher du contenu via des entrées numériques, ceci ne signifie pas nécessairement que le moniteur ne fonctionne pas correctement. Lorsque le procédé HDCP est employé, il est possible que du contenu soit protégé et qu'il ne s'affiche pas, conformément aux réglementations liées.

En raison de ces restrictions de sécurité, le contenu vidéo HDCP ne peut être mis en mosaïque que sur un nombre limité de moniteurs. Ce contenu correspond généralement aux Blu-ray/DVD, programmes télévisés et programmes en streaming proposés dans le commerce.

Définition de la fonction ID Télécommande

La télécommande facultative peut être utilisée pour contrôler jusqu'à 100 moniteurs MultiSync individuels à l'aide du mode ID TELECOMMANDE. Le mode ID TELECOMMANDE fonctionne en association avec le mode Ident. du moniteur, permettant de contrôler jusqu'à 100 moniteurs MultiSync individuels. Par exemple, si plusieurs moniteurs sont utilisés dans la même zone, une télécommande en mode normal enverrait des signaux à chaque moniteur en même temps (voir **Figure 1**). La télécommande en mode ID TELECOMMANDE s'utilise sur un seul moniteur du groupe (voir **Figure 2**).

Définition de la fonction ID Télécommande

Tout en maintenant enfoncé le bouton REMOTE ID SET de la télécommande, utilisez le pavé numérique pour saisir l'identifiant du moniteur (entre 1 et 100) devant être contrôlé via la télécommande. Cette dernière peut ensuite être utilisée pour faire fonctionner ce même moniteur.

Quand 0 est sélectionné ou quand la télécommande est en mode normal, tous les moniteurs sont activés.

Pour définir/réinitialiser le mode de la télécommande

Mode ID : pour passer en mode ID, appuyez sur le bouton REMOTE ID SET et maintenez-le enfoncé pendant 2 secondes.

Mode Normal : pour revenir au mode Normal, appuyez sur le bouton REMOTE ID CLEAR et maintenez-le enfoncé pendant 2 secondes.

- REMARQUE :**
- Pour que cette option fonctionne correctement, le moniteur doit être doté d'un identifiant. Son numéro peut être défini dans le menu AFFICHAGES MULTIPLES de l'OSD. Voir [page 114](#).
 - Dirigez la télécommande vers le capteur du moniteur souhaité, puis appuyez sur le bouton REMOTE ID SET. Une fois votre télécommande en mode ID, l'identifiant du moniteur s'affiche à l'écran.

Utilisation de la télécommande pour contrôler tous les moniteurs situés à portée

1. Tout en maintenant le bouton REMOTE ID SET de la télécommande enfoncé, saisissez l'identifiant « 0 ».
2. Tous les moniteurs situés à portée répondront désormais aux commandes envoyées par la télécommande.

REMARQUE : si vous saisissez la valeur « 0 » dans le champ ID TELECOMMANDE et appuyez sur REMOTE ID SET, l'identifiant de tous les moniteurs situés à portée s'affiche à l'écran. De cette façon, vous pouvez repérer facilement l'identifiant du moniteur que vous souhaitez contrôler de manière individuelle (voir procédure ci-dessous).



Figure 1
La télécommande est en mode Normal ou son identifiant est défini sur 0

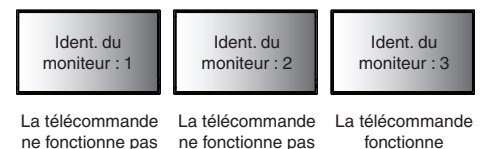

Figure 2
La télécommande est définie pour utiliser l'identifiant 3

Vous devez posséder une télécommande facultative pour cette fonction.

Utilisation de la télécommande pour contrôler un moniteur disposant d'un numéro d'identification

1. Définissez l'identifiant du moniteur (voir [page 114](#)). Il peut être compris entre 1 et 100.

Ce numéro permet de contrôler le moniteur à l'aide de la télécommande, sans que cela affecte les autres écrans.

2. Tout en maintenant le bouton REMOTE ID SET de la télécommande enfoncé, saisissez l'identifiant de la télécommande à l'aide du clavier. Il doit s'agir d'un nombre compris entre 1 et 100. L'identifiant de la télécommande doit correspondre à l'identifiant du moniteur que vous souhaitez contrôler.
3. Dirigez la télécommande vers le capteur du moniteur souhaité, puis appuyez sur le bouton REMOTE ID SET.

L'identifiant du moniteur s'affiche en rouge à l'écran.

Si vous saisissez la valeur « 0 » dans le champ ID TELECOMMANDE, l'identifiant de tous les moniteurs situés à portée s'affiche en rouge.

Si l'identifiant du moniteur s'affiche en blanc, il n'est pas identique à l'identifiant de la télécommande.

Chapitre 7 Commandes externes

Ce chapitre aborde les points suivants :

- ⇒ «Interfaces de connexion» à la page 76
- ⇒ «Contrôle du moniteur via RS-232C» à la page 79
- ⇒ «Contrôle du moniteur via réseau LAN» à la page 80
- ⇒ «Données sans fil intelligentes» à la page 88
- ⇒ «Preuve de lecture» à la page 89

Connexion d'un appareil externe

Deux options sont disponibles pour connecter un appareil externe.

Les logiciels NEC Display Wall Calibrator et NaViSet Administrator permettent de gérer les paramètres de l'écran et de consulter son état (informations de calibrage incluses).

- Connecteur RS-232C

Utilisez un câble RS-232C pour connecter le périphérique externe au port RS-232C du moniteur.

- Port LAN

Utilisez un câble LAN (RJ45 de catégorie 3 ou supérieure) pour connecter un réseau au port LAN1 (entrée en série) du moniteur.

Interfaces de connexion

Interface RS-232C

PROTOCOLE	RS-232C
DÉBIT	9 600 [bps]
LONGUEUR DES DONNÉES	8 [bits]
PARITÉ	AUCUN
BIT D'ARRÊT	1 [bit]
CONTRÔLE DE FLUX	AUCUN

Interface LAN

PROTOCOLE	TCP
NUMÉRO DE PORT	7142
VITESSE DE COMMUNICATION	Réglage AUTO (10/100 Mbits/s)

Commandes

Commande de contrôle

Le moniteur prend en charge deux types de formats de commande de base :

- Communications binaires : séquence d'octets codés prenant en charge le contrôle de presque toutes les fonctions du moniteur.
- Commandes de contrôle ASCII : commandes ASCII simples dont la syntaxe ressemble à la langue anglaise, permettant d'exécuter facilement de nombreuses fonctions courantes.

REMARQUE : reportez-vous au document externe External_Control.pdf pour en savoir plus sur ces formats de commande. Reportez-vous à la [page 98](#).

Le tableau ci-dessous comporte des exemples de commandes binaires permettant d'exécuter des fonctions courantes. Les données sont répertoriées sous forme d'octets hexadécimaux. Ces exemples partent du principe que l'identifiant du moniteur est 1.

Fonction (Ident. du moniteur = 1)	Données code
Position MARCHÉ	01 30 41 30 41 30 43 02 43 32 30 33 44 36 30 30 30 31 03 73 0d
Position ARRÊT	01 30 41 30 41 30 43 02 43 32 30 33 44 36 30 30 30 34 03 76 0d
Source d'entrée DisplayPort1	01 30 41 30 45 30 41 02 30 30 36 30 30 30 30 46 03 04 0d ou 01 30 41 30 45 30 41 02 31 31 30 36 30 30 30 46 03 04 0d
Source d'entrée DisplayPort2	01 30 41 30 45 30 41 02 30 30 36 30 30 30 31 30 03 73 0d ou 01 30 41 30 45 30 41 02 31 31 30 36 30 30 31 30 03 73 0d
Source d'entrée DVI	01 30 41 30 45 30 41 02 30 30 36 30 30 30 30 33 03 71 0d ou 01 30 41 30 45 30 41 02 31 31 30 36 30 30 30 33 03 71 0d
Source d'entrée HDMI1	01 30 41 30 45 30 41 02 30 30 36 30 30 30 31 31 03 72 0d ou 01 30 41 30 45 30 41 02 31 31 30 36 30 30 31 31 03 72 0d
Source d'entrée HDMI2	01 30 41 30 45 30 41 02 30 30 36 30 30 30 31 32 03 71 0d ou 01 30 41 30 45 30 41 02 31 31 30 36 30 30 31 32 03 71 0d
Source d'entrée VGA (RGB)	01 30 41 30 45 30 41 02 30 30 36 30 30 30 30 31 03 73 0d
Source d'entrée VGA (YPbPr)	01 30 41 30 45 30 41 02 30 30 36 30 30 30 30 43 03 01 0d
Source d'entrée VIDEO	01 30 41 30 45 30 41 02 30 30 36 30 30 30 30 35 03 77 0d

Fonction (Ident. du moniteur = 1)	Données code
Source d'entrée MP	01 30 41 30 45 30 41 02 30 30 36 30 30 30 38 37 03 7D 0d ou 01 30 41 30 45 30 41 02 31 31 30 36 30 30 38 37 03 7D 0d
Source d'entrée OPTION	01 30 41 30 45 30 41 02 30 30 36 30 30 30 30 44 03 06 0d ou 01 30 41 30 45 30 41 02 31 31 30 36 30 30 30 44 03 06 0d
Bouton Muet ACTIVE	01 30 41 30 45 30 41 02 30 30 38 44 30 30 30 31 03 09 0d
Bouton Muet DESACTIVE	01 30 41 30 45 30 41 02 30 30 38 44 30 30 30 32 03 0a 0d

Commande de contrôle ASCII

Ce moniteur prend en charge les commandes de contrôle répertoriées dans le document External_Control.pdf (voir [page 98](#)), ainsi que les commandes de contrôle ASCII courantes. Ces dernières permettent de contrôler le moniteur ou projecteur NEC à partir d'un PC connecté. Pour obtenir des informations supplémentaires, consultez notre site Web.

Paramètre

Commande d'entrée

Nom du signal d'entrée	Réponse	Paramètre
DVI	dvi	dvi ou dvi1
HDMI1	hdmi1	hdmi1 ou hdmi
HDMI2	hdmi2	hdmi2
DisplayPort1	DisplayPort1	DisplayPort1 ou DisplayPort
DisplayPort2	DisplayPort2	DisplayPort2
VGA	vga	vga, vga1, computer, computer1, rgb ou rgb1
VIDEO	video	video ou video1
MP	mp	mp
OPTION	option	option

Commande d'état

Réponse	État de l'erreur
error:temp	Température anormale
error:fan	Fonctionnement du ventilateur anormal
error:light	Convertisseur ou rétroéclairage anormal
error:system	Erreur système

Prise en charge de la commande HDMI CEC

Connectez un périphérique prenant en charge la fonctionnalité CEC au port HDMI2.

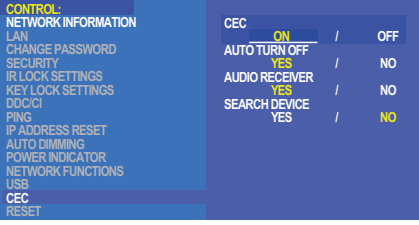
Menu OSD	Nom de la commande CEC HDMI	Description	Réglage
CEC (Consumer Electronics Control)	One Touch Play	Lorsqu'un appareil HDMI compatible CEC est activé, le moniteur connecté à l'appareil par un câble HDMI s'allume également. L'entrée passe alors automatiquement sur [HDMI2]. Si le moniteur est mis sous tension alors que les périphériques CEC HDMI sont allumés, la source d'entrée est automatiquement définie sur [HDMI2].	 <p>Pour définir les options CEC, suivez les étapes ci-dessous.</p> <p>Appuyez sur le bouton Menu pour afficher le menu OSD.</p> <p>Utilisez les boutons ▲▼ + - pour accéder à [CONTROL] > [CEC], puis appuyez sur SET/POINT ZOOM pour afficher les options.</p> <p>Utilisez les boutons + - pour mettre [MAR] en surbrillance, puis appuyez sur SET/POINT ZOOM pour activer la fonctionnalité CEC.</p>
	Remote Control Pass Through	La télécommande facultative du moniteur permet de contrôler les périphériques CEC HDMI. Par exemple, si vous appuyez sur les boutons d'alimentation et de lecture de la télécommande, ces commandes s'appliquent aussi bien au moniteur qu'aux périphériques CEC HDMI.	
	Power Status	Le mode d'alimentation du moniteur (en veille, sous tension, etc.) est communiqué aux périphériques CEC HDMI connectés.	
	System Information	Cette fonction permet d'obtenir des informations relatives aux périphériques CEC HDMI connectés (version CEC, adresse physique). Elle prend également en compte les réglages de modification de la langue. Ainsi, si la langue utilisée par le moniteur est modifiée, celle des périphériques CEC HDMI change en conséquence. Il est toutefois nécessaire que les périphériques en question prennent en charge plusieurs langues.	
ARRET AUTOMATIQUE	System Standby	La mise en veille du moniteur par le biais de sa télécommande facultative entraîne la mise en veille des périphériques CEC HDMI pris en charge. Néanmoins, si un enregistrement est en cours sur un périphérique, ce dernier reste actif. Reportez-vous au manuel fourni avec le périphérique CEC HDMI applicable pour obtenir des informations supplémentaires.	Utilisez les touches ▲▼ pour sélectionner [ARRET AUTOMATIQUE]. Utilisez les boutons + - pour mettre [OUI] en surbrillance, puis appuyez sur SET/POINT ZOOM pour sélectionner cette option.
RECEPTEUR AUDIO	System Audio Control	Placez, à l'aide d'un câble HDMI, un amplificateur audio CEC HDMI entre le moniteur et les périphériques CEC HDMI concernés. Le bouton de volume de la télécommande facultative permet de contrôler le volume du son émis par l'amplificateur audio CEC HDMI. Lorsque cette fonction est activée, le haut-parleur externe connecté au moniteur est mis en sourdine.	Utilisez les boutons ▲▼ pour sélectionner [RECEPTEUR AUDIO], puis appuyez sur SET/POINT ZOOM. Utilisez les boutons + - pour mettre [OUI] en surbrillance, puis appuyez sur SET/POINT ZOOM pour sélectionner cette option.
RECH PERIPHERIQUE	Device OSD Name Transfer	Utilisez les boutons + - pour mettre OUI en surbrillance, puis appuyez sur SET/POINT ZOOM pour lancer la recherche.	Utilisez les touches ▲▼ pour sélectionner [RECH PERIPHERIQUE]. Cette fonction permet de rechercher les périphériques compatibles CEC au niveau des connexions HDMI du moniteur. Si un périphérique CEC est détecté, son nom est identifié. Il est ensuite affiché, au même titre que la connexion HDMI concernée.
	Routing Control	Vous pouvez passer d'un périphérique à un autre en sélectionnant son nom. La télécommande agit sur le périphérique sélectionné.	
<p>Cette fonction CEC prend en charge l'option Abandonner. Reportez-vous à la section Connexions (voir page 23) pour en savoir plus sur la connexion d'appareils CEC HDMI.</p>			

Contrôle du moniteur via RS-232C

Il est possible de contrôler ce moniteur en connectant un PC doté d'une connexion RS-232C (type inverseur).

Les fonctions suivantes peuvent par exemple être contrôlées via un PC :

- La mise sous/hors tension ;
- La commutation entre signaux d'entrée ;
- L'activation/désactivation du bouton Muet.

Connexion

Moniteur + ordinateur

- Éteignez le moniteur avant de le connecter à un ordinateur.
- Allumez-le après avoir mis l'ordinateur connecté sous tension.

Si vous allumez l'ordinateur et le moniteur dans l'ordre inverse, il est possible que le port de communication ne fonctionne pas correctement.

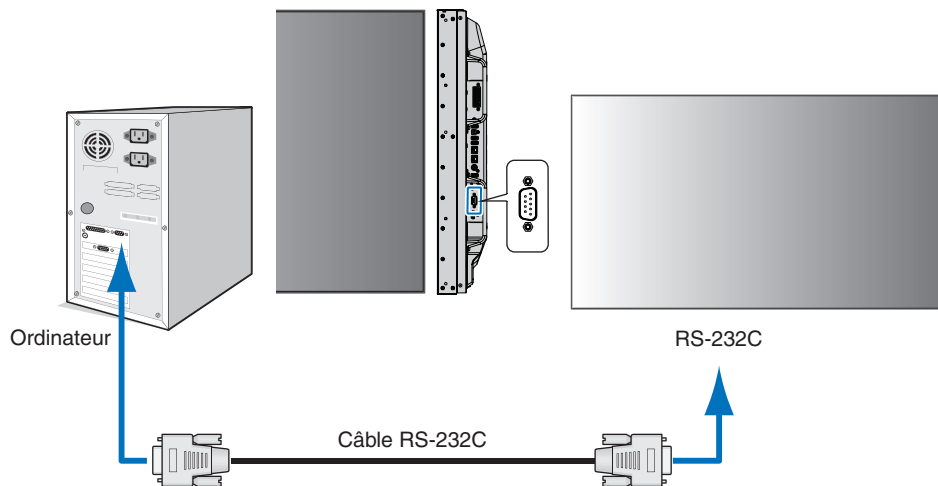

- REMARQUE :**
- Vous aurez besoin d'un adaptateur port série 25 broches si votre ordinateur ne dispose pas d'un autre connecteur port série. Contactez votre revendeur.
 - Pour le brochage, consultez la section « 2) Entrée/sortie RS-232C » [page 80](#).

Pour contrôler le moniteur à l'aide de commandes envoyées depuis un ordinateur connecté via câble RS-232C, utilisez la commande de contrôle. Les instructions correspondantes figurent dans le diagramme ad hoc (voir [page 76](#)) ou le document External_Control.pdf. Reportez-vous à la [page 98](#).

Interface

PROTOCOLE	RS-232C
DÉBIT	9 600 [bps]
LONGUEUR DES DONNÉES	8 [bits]
PARITÉ	AUCUN
BIT D'ARRÊT	1 [bit]
CONTRÔLE DE FLUX	AUCUN

Ce moniteur utilise des lignes RXD, TXD et GND pour le contrôle RS-232C.

Le câble de type inverseur (non inclus) doit être utilisé pour les commandes RS-232C.

BROCHAGE

Entrée/sortie RS-232C

N° de broche	Nom
1	NC
2	RXD
3	TXD
4	NC
5	GND
6	NC
7	NC
8	NC
9	NC

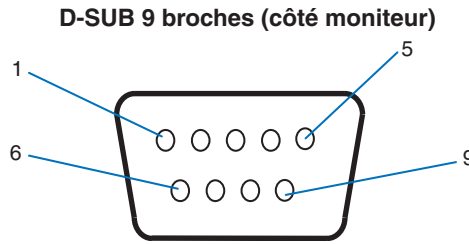

Ce moniteur utilise des lignes RXD, TXD et GND pour le contrôle RS-232C.

Contrôle du moniteur via réseau LAN

Connexion à un réseau

En utilisant un câble LAN, vous pouvez indiquer les paramètres réseau et les paramètres de notification par e-mail grâce à une fonction de serveur HTTP.

Pour utiliser une connexion LAN, vous devez attribuer une adresse IP. Une fois connecté à un réseau DHCP, le moniteur obtient automatiquement une adresse IP.

Exemple de connexion LAN :

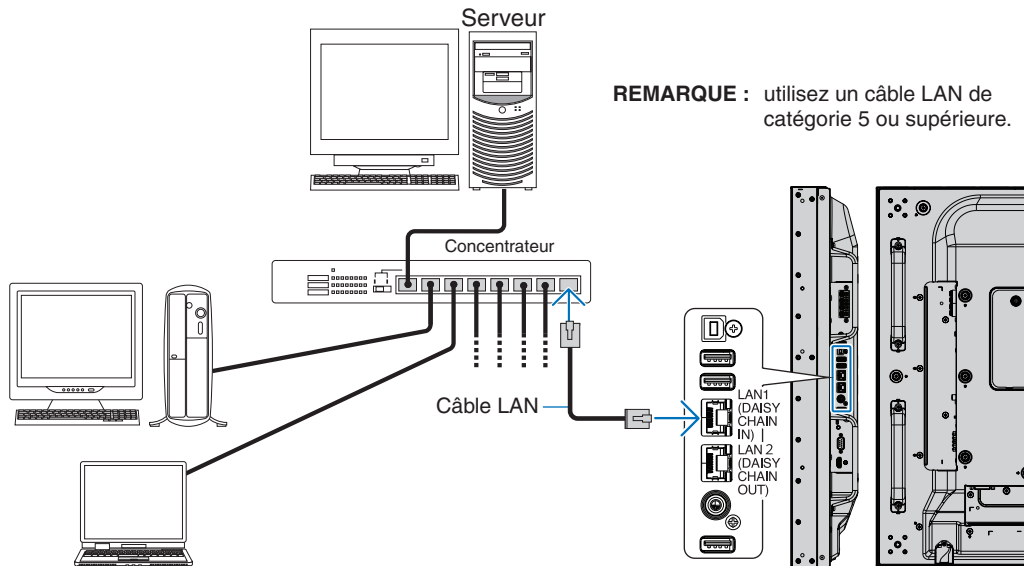

Connexion de plusieurs moniteurs

Vous pouvez contrôler plusieurs moniteurs à l'aide d'un câble RS-232C, d'une connexion LAN en série ou d'une télécommande.

REMARQUE : • Il est possible de connecter jusqu'à 100 moniteurs en série. La fonction ID/IP AUTO permet d'attribuer automatiquement des identifiants uniques à chaque moniteur (voir [page 114](#)) avant d'essayer de les contrôler en spécifiant manuellement leur numéro d'identification.

Moniteur principal		Sous-moniteurs	
Connecteur		Connecteur	
ENTRÉE	SORTIE	ENTRÉE	SORTIE
RS-232C	LAN2 (sortie en série)	LAN1 (entrée en série)	LAN2 (sortie en série)
TÉLÉCOMMANDE			
LAN1 (entrée en série)			

Connexion

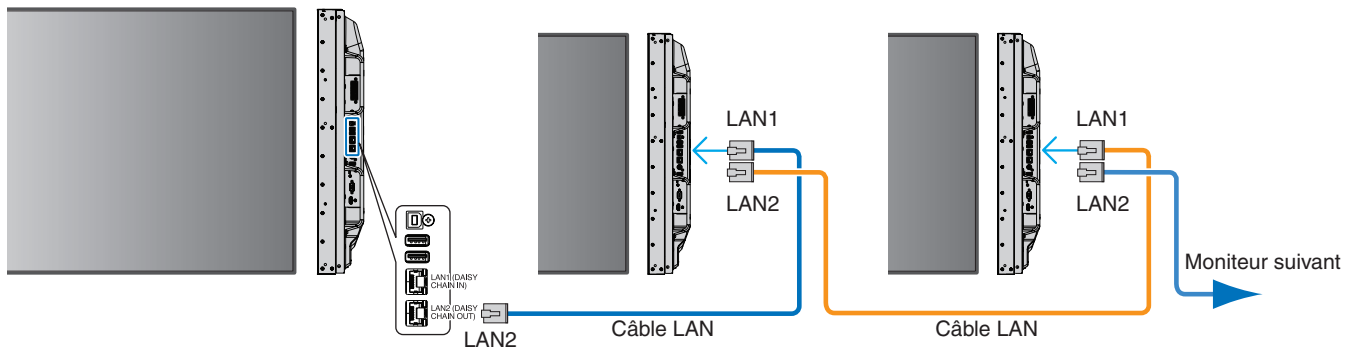

Définition des paramètres réseau via un navigateur HTTP

Description générale

La connexion du moniteur à un réseau permet de contrôler le moniteur à distance à partir d'un ordinateur connecté au même réseau.

L'adresse IP et le masque de sous-réseau du moniteur peuvent être définis depuis la page des paramètres réseau d'un navigateur, et par le biais d'un serveur HTTP. Si vous vous connectez à un serveur DHCP, l'adresse IP et le masque de sous-réseau sont automatiquement obtenus lors de la mise sous tension du moniteur. Utilisez Microsoft Internet Explorer 10 ou une version supérieure du navigateur Web.

Cet appareil utilise JavaScript et des cookies ; le navigateur doit être configuré pour accepter ces fonctions. Reportez-vous aux fichiers d'aide du navigateur Web afin de modifier les paramètres liés, le cas échéant.

Pour accéder au serveur HTTP, lancez un navigateur Web sur un ordinateur connecté au même réseau que le moniteur et saisissez l'URL suivante dans le champ d'adresse Web :

Paramètre réseau

http://<adresse IP du moniteur>/index.html

- REMARQUE :**
- Une adresse IP par défaut est automatiquement attribuée au moniteur.
 - Il est conseillé d'employer le logiciel NaViSet Administrator pour gérer les moniteurs sur le réseau. Vous pouvez le télécharger sur le site Web de NEC Display (voir [page 98](#)).
 - Si la page de configuration des paramètres réseau ne s'affiche pas, appuyez sur les touches Ctrl + F5 afin d'actualiser votre navigateur, ou videz le cache.
 - Selon l'état du trafic ou vos paramètres réseau, il se peut que la réponse du moniteur aux commandes soit considérablement ralentie. Dans ce cas, contactez votre administrateur réseau.
 - Il est également possible que le moniteur ne réponde pas si vous effectuez plusieurs clics rapides sur les boutons du navigateur. Dans ce cas, patientez, puis répétez l'opération. Si le problème persiste, éteignez puis rallumez le moniteur.

Étapes préliminaires à l'utilisation

Connectez le moniteur au réseau à l'aide d'un câble LAN avant d'accéder aux options du navigateur.

Certains types de proxy et certaines configurations ne permettent pas de contrôler le moniteur par le biais du réseau. En outre, selon l'efficacité du cache, il est possible que du contenu configuré à partir du navigateur ne s'affiche pas. C'est pourquoi nous déconseillons autant que possible l'utilisation d'un serveur proxy.

Configuration d'une adresse en vue de contrôler le moniteur via un navigateur

Un nom d'hôte peut être utilisé dans les situations décrites ci-dessous.

Si le nom d'hôte a été enregistré sur le système DNS par l'administrateur réseau, vous pouvez utiliser celui-ci pour accéder aux paramètres réseau du moniteur depuis un navigateur compatible.

Si le nom d'hôte a été défini dans le fichier HOSTS de l'ordinateur, vous pouvez utiliser celui-ci pour accéder aux paramètres réseau du moniteur depuis un navigateur compatible.

Exemple 1 : si « pd.nec.co.jp » correspond au nom d'hôte du moniteur, vous pouvez accéder aux paramètres réseau en saisissant `http://pd.nec.co.jp/index.html` dans le champ d'adresse ou la colonne URL.

Exemple 2 : si 192.168.73.1 correspond à l'adresse IP du moniteur, vous pouvez accéder aux paramètres de notifications par e-mail en saisissant `http://192.168.73.1/index.html` dans le champ d'adresse ou la colonne URL.

Fonctionnement

Rendez-vous à l'adresse ci-dessous pour accéder à la page d'accueil,
<http://<adresse IP du moniteur>/index.html>
puis choisissez un lien dans la colonne de gauche.

TELECOMMANDE

Ce menu vous permet d'accéder aux mêmes options que votre télécommande.

Paramètres du menu OSD dans les commandes Web du moniteur

Sélectionnez l'un des liens à gauche des commandes Web du moniteur pour configurer les paramètres de son menu OSD. Reportez-vous à la [page 100](#) pour consulter la liste complète des commandes du menu OSD.

[INPUT] (ENTREE), [PICTURE] (IMAGE), [AUDIO], [SCHEDULE] (CALENDRIER), [MULTI INPUT] (ENTREE MULTIPLE), [OSD], [MULTI DISPLAY] (AFFICHAGES MULTIPLES), [DISPLAY PROTECTION] (PROTECTION AFFICHAGE), [CONTROL], [OPTION], [SYSTEM] (SYSTEME), [COMPUTE MODULE]

The screenshot displays the NEC OSD configuration web interface. On the left is a sidebar with navigation links: HOME, REMOTE CONTROL, INPUT, PICTURE, AUDIO, SCHEDULE, MULTI INPUT, OSD, MULTI DISPLAY, DISPLAY PROTECTION, CONTROL, OPTION, SYSTEM, COMPUTE MODULE, NETWORK (CONTROL), NETWORK (MEDIA PLAYER), MAIL, SNMP, AMX, CRESTRON, NAME, NETWORK SERVICE, PD LIST, MEMO, UPDATE FIRMWARE, and SD-CARD VIEWER. The main content area is titled 'OSD' and contains several configuration sections:

- LANGUAGE:** Radio buttons for ENGLISH (selected), GERMAN, FRENCH, ITALIAN, SPANISH, SWEDISH, RUSSIAN, CHINESE, and JAPANESE. Includes 'APPLY' and 'CANCEL' buttons.
- OSD TIME:** A text input field showing '6' followed by 'x 5[SEC] (2 - 48)'. Includes 'APPLY' and 'CANCEL' buttons.
- OSD POSITION:** Two rows for X and Y coordinates. X is set to '128' (range 0 - 255), Y is set to '225' (range 0 - 255). Includes 'APPLY' and 'CANCEL' buttons.
- INFORMATION OSD:** Radio buttons for 'ON' (selected) and 'OFF'. Below it, a text input field shows '3' followed by 'SEC. (3 - 10)'. A 'COMMUNICATION INFO.' section has radio buttons for 'ON' (selected) and 'OFF'. Includes 'APPLY' and 'CANCEL' buttons.
- OSD TRANSPARENCY:** Radio buttons for 'ON' and 'OFF' (selected). Includes 'APPLY' and 'CANCEL' buttons.

REMARQUE : Les boutons liés aux commandes Web du moniteur sont les suivants :

[APPLY] (APPLIQUER) : permet d'enregistrer les paramètres.

[CANCEL] (ANNULER) : permet de revenir aux paramètres précédents.

REMARQUE : le bouton CANCEL (ANNULER) est désactivé si vous cliquez sur APPLY (APPLIQUER).

[RELOAD] (RECHARGER) : permet de charger à nouveau les paramètres.

[RESET] (REINITIALISER) : permet de réinitialiser les paramètres d'origine.

Paramètres réseau

Cliquez sur «NETWORK» (RESEAU) dans la colonne de gauche.

IP SETTING (REGLAGE IP)	Définissez la manière dont l'IP ADDRESS (ADRESSE IP) est configurée. AUTO : permet d'attribuer une adresse IP automatiquement. MANUAL (MANUEL) : permet de définir l'adresse IP du moniteur manuellement. REMARQUE : consultez votre administrateur réseau en cas de problème.
IP ADDRESS (ADRESSE IP)	Si le paramètre [IP SETTING] (REGLAGE IP) est défini sur [MANUAL] (MANUEL), vous devez saisir l'adresse IP du moniteur manuellement.
SUBNET MASK (MASQUE DE SOUS-RESEAU)	Si le paramètre [IP SETTING] (REGLAGE IP) est défini sur [MANUAL] (MANUEL), vous devez saisir les données relatives au masque de sous-réseau manuellement.
DEFAULT GATEWAY (PASSERELLE PAR DEFAULT)	Si le paramètre [IP SETTING] (REGLAGE IP) est défini sur [MANUAL] (MANUEL), vous devez définir la passerelle par défaut manuellement. REMARQUE : saisissez la valeur [0.0.0.0] pour réinitialiser ce paramètre.
DNS	Permet de définir l'IP ADDRESS (ADRESSE IP) du serveur DNS. AUTO : ce réglage permet de récupérer automatiquement l'adresse IP du serveur DNS connecté au moniteur. MANUAL (MANUEL) : vous devrez saisir manuellement l'adresse IP du serveur DNS connecté au moniteur.
PRIMARY DNS (DNS PRINCIPAL)	Définissez les paramètres DNS principaux du réseau connecté au moniteur. REMARQUE : saisissez la valeur [0.0.0.0] pour réinitialiser ce paramètre.
SECONDARY DNS (DNS SECONDAIRE)	Définissez les paramètres DNS secondaires du réseau connecté au moniteur. REMARQUE : saisissez la valeur [0.0.0.0] pour réinitialiser ce paramètre.

REMARQUE : les paramètres suivants seront réinitialisés si vous activez l'option REINIT. ADRESSE IP dans le menu COMMANDE de l'OSD :

[IP SETTING] (REGLAGE IP) : AUTO, [IP ADDRESS] (ADRESSE IP) : 192.168.0.10, [SUBNET MASK] (MASQUE SUBNET) : 255.255.255.0, [DNS] : AUTO [DEFAULT GATEWAY] (PASSERELLE PAR DEFAULT), [PRIMARY DNS] (DNS PRINCIPAL) et [SECONDARY DNS] (DNS SECONDAIRE) champs vides.

Paramètres de messagerie

Cliquez sur MAIL (MESSAGERIE) dans la colonne de gauche.

Lorsque les paramètres de messagerie sont configurés et activés, le moniteur envoie des notifications en cas d'erreur ou de perte du signal d'entrée. Le moniteur doit être connecté à un réseau LAN.

Alert Mail (Notification par e-mail)	Lorsqu'une erreur survient, le moniteur envoie un message d'erreur aux adresses électroniques répertoriées dans les champs Adresse du destinataire. Reportez-vous au tableau « Liste des messages d'erreur » ci-dessous. Si aucun signal d'entrée n'est détecté, cela n'est pas considéré comme une erreur. Le moniteur envoie uniquement un message relatif à l'absence de signal si l'option Message d'état est activée. Cochez l'option [ENABLE] (ACTIVER) pour activer la fonction de notification par e-mail. Cochez l'option [DISABLE] (DESACTIVER) pour désactiver la fonction de notification par e-mail.
Status Message (Message d'état)	Ce paramètre permet de définir ou non l'absence de signal comme condition d'alerte. Si vous sélectionnez [ENABLE] (ACTIVER), une notification est envoyée lorsque le moniteur n'émet aucun signal ou qu'une autre condition d'alerte est détectée. Si vous sélectionnez [DISABLE] (DESACTIVER), les notifications sont envoyées uniquement si une condition d'alerte est détectée. L'absence de signal n'entraîne pas l'envoi d'e-mails.
Sender's Address (Adresse de l'expéditeur)	Saisissez l'adresse de l'expéditeur. Vous pouvez utiliser jusqu'à 60 caractères alphanumériques et symboles.
SMTP Server (Serveur SMTP)	Saisissez le nom du serveur SMTP à connecter au moniteur. Vous pouvez utiliser jusqu'à 60 caractères alphanumériques.
Recipient's Address 1 to 3 (Adresse des destinataires 1 à 3)	Saisissez l'adresse du destinataire. Vous pouvez utiliser jusqu'à 60 caractères alphanumériques et symboles.
Authentication Method (Méthode d'authentification)	Sélectionnez la méthode d'authentification applicable à la transmission des e-mails.
POP3 Server (Serveur POP3)	Indiquez l'adresse du serveur POP3 à utiliser pour l'authentification.
User Name (Nom d'utilisateur)	Définissez le nom d'utilisateur permettant de se connecter au serveur d'authentification (si requis pour la transmission de l'e-mail). Vous pouvez utiliser jusqu'à 60 caractères alphanumériques.
Password (Mot de passe)	Définissez le mot de passe permettant de se connecter au serveur d'authentification (si requis pour la transmission de l'e-mail). Vous pouvez utiliser jusqu'à 60 caractères alphanumériques.
Test Mail (Mail de test)	Cliquez sur ce bouton pour envoyer un e-mail de test, et ainsi vérifier que vos paramètres sont corrects.

- REMARQUE :**
- Si le test ne fonctionne pas, vérifiez que le réseau, les paramètres du serveur et l'adresse e-mail du destinataire sont corrects.
 - Vérifiez également que l'adresse saisie dans le champ Destinataire est correcte. Dans ce cas, vérifiez que l'adresse du destinataire est correcte.

Liste de messages d'erreur et d'alertes

Numéro d'erreur * Code erreur	Message de l'alerte par e-mail	Description	Mesures à prendre
70h ~ 7Fh	The monitor's power supply is not functioning normally. (L'alimentation du moniteur ne fonctionne pas normalement.)	Alimentation anormale en mode Veille	Contactez votre fournisseur.
80h ~ Fh	The cooling fan has stopped. (Le ventilateur s'est arrêté.)	Fonctionnement du ventilateur anormal	Contactez votre fournisseur.
90h ~ 9Fh	The monitor's backlight unit is not functioning normally. (L'unité de rétroéclairage du moniteur ne fonctionne pas normalement.)	Problème lié au rétroéclairage	Contactez votre fournisseur.
A0h ~ AFh	The monitor is overheated. (Le moniteur a surchauffé.)	Température anormale	Contactez votre fournisseur.
A2h		La température maximale, définie dans le menu OSD, a été atteinte. * Condition : PROTECTION AFFICHAGE - CONTROLE VENTILATEUR - VENTILATEUR = AUTO	Reconfirmez les réglages [CONTROLE VENTILATEUR] dans [PROTECTION AFFICHAGE] ou contactez votre fournisseur.
B0h ~ BFh	The monitor does not receive an input signal. (Le moniteur ne reçoit pas de signal d'entrée.)	Pas de signal	Reportez-vous au paragraphe « Pas d'image » de la section Dépannage.
D0h	The remaining capacity of the error log decreased. (La capacité restante du journal des erreurs a diminué.)	La taille de la mémoire du journal Preuve de lecture a été augmentée d'une heure.	Obtenez un journal à l'aide d'une commande externe PD. Reportez-vous à la page 89 .
D1h	The battery for clocks is empty. (La batterie pour horloges est vide.)	Batterie vide	Connectez le moniteur au secteur et rechargez la batterie. Configurez la date et l'heure dans le menu OSD.
E0h ~ EFh	A system error occurred in the monitor. (Une erreur système s'est produite au niveau du moniteur.)	Erreur système	Contactez votre fournisseur.

Paramètres SNMP

Cliquez sur l'option SNMP dans la colonne de gauche.

Le protocole SNMP permet d'obtenir des informations sur l'état du moniteur, et de contrôler ce dernier par le biais du réseau.

Version :

SNMP v1 Texte brut authentifié par le biais d'un nom de communauté. Pas de confirmation de réception du message Trap.

SNMP v2 Texte brut authentifié par le biais d'un nom de communauté. Pas de confirmation de réception du message Trap.

Nom de la communauté :

Le paramètre défaut pour le nom de communauté est « public ». Il est en lecture seule. Vous pouvez définir des noms de communautés pour 3 paramètres maximum.

Trap :

Le message d'erreur est envoyé à une adresse spécifique lorsqu'une erreur se produit sur le moniteur.

Case à cocher	Description	Code d'erreur
Temperature (Température)	Température anormale	0xA0, 0xA1, 0xA2
Fan (Ventilateur)	Fonctionnement du ventilateur anormal	0x80, 0x81
Power (Alimentation)	Alimentation anormale	0x70, 0x71, 0x72, 0x78
Inverter/Backlight (Convertisseur/rétroéclairage)	Convertisseur ou rétroéclairage anormal	0x90, 0x91
No Signal (Pas de signal)	Pas de signal	0xB0
PROOF OF PLAY (Preuve de lecture)	Espace de stockage du journal saturé	0xD0
System Error (Erreur système)	Erreur système	0xE0

Paramètres AMX

Cliquez sur l'option AMX dans la colonne de gauche.

AMX BEACON	<p>Permet d'activer ou de désactiver la détection, par le service AMX Device Discovery, des appareils connectés à un réseau pris en charge par le système de contrôle NetLinx d'AMX.</p> <p>REMARQUE :</p> <p>Les systèmes de contrôle AMX NetLinx peuvent reconnaître tous les appareils prenant en charge le service AMX Device Discovery, et téléchargent le module Device Discovery approprié à partir d'un serveur AMX. Sélectionnez l'option [ENABLE] (ACTIVER) afin de permettre au service AMX Device Discovery de détecter l'appareil.</p> <p>Sélectionnez l'option [DISABLE] (DESACTIVER) si vous ne souhaitez pas que le service AMX Device Discovery détecte l'appareil.</p>
------------	--

Paramètres CRESTRON

Cliquez sur l'option CRESTRON dans la colonne de gauche.

Compatibilité avec CRESTRON ROOMVIEW

Le moniteur prend en charge le système CRESTRON ROOMVIEW, qui permet à plusieurs périphériques connectés au réseau d'être gérés et contrôlés à partir d'un ordinateur ou d'une unité de contrôle.

Pour obtenir des informations supplémentaires, rendez-vous à l'adresse <http://www.crestron.com>.

ROOMVIEW	ROOMVIEW pour la gestion depuis l'ordinateur. ON (MARCHE) : permet d'activer ROOMVIEW. OFF (ARRET) : permet de désactiver ROOMVIEW.
CRESTRON CONTROL	CRESTRON CONTROL pour la gestion depuis l'unité de contrôle. ON (MARCHE) : permet d'activer CRESTRON CONTROL. OFF (ARRET) : permet de désactiver CRESTRON CONTROL.
CONTROLLER IP ADDRESS (ADRESSE IP DE L'UNITÉ DE CONTRÔLE)	Indiquez l'adresse IP du serveur CRESTRON.
IP ID	Indiquez l'identifiant associé à l'adresse IP du serveur CRESTRON.

REMARQUE : les paramètres CRESTRON sont requis uniquement si vous prévoyez d'utiliser le système CRESTRON ROOMVIEW. Pour obtenir des informations supplémentaires, rendez-vous à l'adresse <http://www.crestron.com>.

Paramètres de noms

Cliquez sur l'option NAME (NOM) dans la colonne de gauche.

MONITOR NAME (NOM DU MONITEUR)	Permet de personnaliser le nom du moniteur (16 caractères maximum). Ce nom s'affiche lorsque vous recherchez des périphériques sur le réseau lors de l'utilisation d'une application telle que NaViSet Administrator. Choisissez un nom unique pour l'identifier plus facilement dans la liste des moniteurs. Le nom par défaut correspond au nom du modèle du moniteur.
Host Name (CONTROL) (Nom d'hôte (CONTROL))	Saisissez le nom d'hôte du moniteur connecté au réseau. Vous pouvez utiliser jusqu'à 15 caractères alphanumériques.
HOST NAME (MP) (NOM D'HÔTE (LECTEUR MULTIMÉDIA))	Saisissez le nom d'hôte du réseau à utiliser avec le lecteur multimédia connecté au moniteur. Vous pouvez utiliser jusqu'à 15 caractères alphanumériques.
Domain Name (Nom de domaine)	Saisissez le nom de domaine du réseau auquel est connecté le moniteur. Vous pouvez utiliser jusqu'à 60 caractères alphanumériques.

Paramètres réseau

Cliquez sur NETWORK SERVICE (SERVICE RESEAU) dans la colonne de gauche.

PJLink CLASS	Permet de définir une classe applicable au protocole PJLink*. REMARQUE : PJLink est une norme d'interface réseau établie par JBMIA. http://pjlink.jbmia.or.jp/index.html Ce moniteur est disponible pour les commandes de classe 1 et 2.
NOTIFY FUNCTION ENABLE (ACTIVER NOTIFICATION)	Permet d'activer ou de désactiver une notification liée à l'état du réseau. Cette fonction s'applique uniquement à la classe 2.
NOTIFY ADDRESS (ADRESSE NOTIFICATION)	Permet de définir l'adresse IP vers laquelle les informations sur l'état du réseau seront envoyées. Cette fonction s'applique uniquement à la classe 2.
PJLink PASSWORD (MOT DE PASSE PJLink)	Permet de définir un mot de passe applicable au protocole PJLink*. Celui-ci ne doit pas contenir plus de 32 caractères. Veillez à ne pas l'oublier. En cas de perte de votre mot de passe, contactez votre fournisseur.
HTTP PASSWORD (MOT DE PASSE HTTP)	Permet de définir un mot de passe applicable au serveur HTTP. Celui-ci ne doit pas contenir plus de 32 caractères.
HTTP PASSWORD ENABLE (ACTIVER MOT DE PASSE HTTP)	Ce mot de passe est requis lors de la connexion au serveur HTTP. Le nom du moniteur tient lieu de nom d'utilisateur.

*Définition de PJLink

Le protocole PJLink est un protocole standardisé qui permet de contrôler les périphériques de fabricants différents. Il a été établi par la JBMIA (Japan Business Machine and Information System Industries Association) en 2005.

Le périphérique prend en charge toutes les commandes liées au protocole PJLink.

Informations relatives à la liste PD

Cliquez sur l'option «PD LIST» (LISTE PD) dans la colonne de gauche.

Cette fonction permet d'obtenir une liste des identifiants et adresses IP des moniteurs connectés en série.

REMARQUE : la liste s'affiche uniquement sur le moniteur principal.

Paramètres MEMO

Cliquez sur l'option MEMO dans la colonne de gauche.

Utilisez les paramètres MEMO pour définir le texte s'affichant à l'écran lorsqu'un utilisateur sélectionne MEMO dans le menu OSD. Par exemple, si vous souhaitez fournir des informations de contact pour le service clientèle de votre entreprise, vous pouvez les saisir ici.

Vous ne pouvez pas utiliser la télécommande pour définir le texte MEMO à partir du menu OSD du moniteur. Le texte MEMO doit être ajouté dans les champs de cette section. Le message s'affiche sur le moniteur.

TITLE (TITRE)	Le titre ne doit pas contenir plus de 24 caractères.
MESSAGE	Le message ne doit pas contenir plus de 240 caractères.
MEMO PASSWORD (MOT DE PASSE MEMO)	La valeur par défaut est « 0000 ».
MEMO PASSWORD ENABLE (ACTIVER MOT DE PASSE MEMO)	Cette option permet d'exiger la saisie d'un mot de passe lors de l'utilisation de la fonction MEMO.

Configuration de la fonction VISIONNEUSE DE CARTE SD

Cliquez sur SD-CARD VIEWER (VISIONNEUSE DE CARTE SD) à gauche de la mention ACCUEIL.

Reportez-vous à la section Utilisation des paramètres de la carte SD partagée. Reportez-vous à la [page 63](#).

Données sans fil intelligentes

Cette fonction permet d'obtenir les données relatives à l'état du moniteur via une communication sans fil, même lorsque le moniteur est éteint. Elle permet également de définir certaines options OSD.

Pour utiliser cette fonction, activez-la dans les paramètres OSD [PROTECTION AFFICHAGE]. → [INTELLI. WIRELESS DATA]. L'application sans fil doit être installée sur un appareil mobile compatible. Cette fonction est activée par défaut. Pour le moment, l'application mobile est disponible uniquement pour les appareils Android. Consultez le site Web de NEC pour de plus amples informations.

REMARQUE :

- Position du capteur : voir [page 19](#) et [page 20](#).
- Contactez votre fournisseur pour obtenir des informations détaillées.
- Conforme à la norme ISO 15693.

Nom de la fonction
Setting Copy (Réglage copie)
Setting read and write function (Réglage lecture et écriture)
Display information (Données d'écran)
Security Setting (Réglage sécurité)

Preuve de lecture

Cette fonction permet d'activer le processus d'autodiagnostic, afin de recevoir des notifications quant à l'état du moniteur.

Pour obtenir des informations supplémentaires, consultez le document External_Control.pdf. Reportez-vous à la [page 98](#).

Élément		Message
①	ENTREE	DVI, DisplayPort1, DisplayPort2, HDMI1, HDMI2, OPTION*, MP, VGA (RGB/YPbPr), VIDEO
②	Résolution	Exemples : (H) 1 920, (V) 1 080, (H) 1 360, (V) 768, aucun signal ou signal non valide
③	ENTREE AUDIO	IN1, IN2, DisplayPort1, DisplayPort2, HDMI1, HDMI2, OPTION*, MP
④	Signal audio	Entrée audio, Pas d'entrée audio ou N/A (IN1, IN2, OPTION (analogique)*)
⑤	Image	Image normale ou Pas d'image
⑥	SORTIE AUDIO	Audio normal ou Pas d'audio
⑦	HEURE	(année)/(mois)/(jour)/(heure)/(minutes)/(seconde)
⑧	DONNEES D'EXPANSION	00h : événement de preuve de lecture normal 01h : l'événement de preuve de lecture correspond à la « dernière heure de mise sous tension » 10h : le LECTEUR MULTIMÉDIA est arrêté 11h : le LECTEUR MULTIMÉDIA est démarré 12h : le LECTEUR MULTIMÉDIA est en pause 13h : une erreur est survenue au niveau du LECTEUR MULTIMÉDIA 20h : copie du contenu depuis le périphérique USB 21h : copie du contenu depuis le dossier réseau 30h : copie du contenu réussie 31h : une erreur de copie du contenu est survenue (absence de support) 32h : une erreur de copie du contenu est survenue (problème de connexion) 33h : une erreur de copie du contenu est survenue (espace disque saturé) 34h : une erreur de copie du contenu est survenue (problème de lecture/écriture) 40h : humain détecté (état du capteur de présence humaine) 41h : détection de présence humaine désactivée (état du capteur de présence humaine)

* : la disponibilité de cette fonction varie selon la carte d'option installée sur le moniteur.

Exemple :

- ① HDMI1
- ② 1920 x 1080
- ③ HDMI1
- ④ ENTREE1
- ⑤ Image normale
- ⑥ Audio normal
- ⑦ 2014/1/1/0h/0m/0s
- ⑧ 10h : le LECTEUR MULTIMÉDIA est arrêté

Chapitre 8 Dépannage

Ce chapitre aborde les points suivants :

- ⇒ «Problèmes d’affichage des images et de signal vidéo» à la page 91
- ⇒ «Problèmes matériels» à la page 92
- ⇒ «Persistance de l’image» à la page 94

Problèmes d'affichage des images et de signal vidéo

Aucune image ne s'affiche

- Le câble vidéo doit être connecté complètement à la carte graphique et à l'ordinateur.
- La carte graphique doit être entièrement insérée dans son logement.
- Le bouton d'alimentation principal doit être positionné sur MARCHE.
- Assurez-vous que le moniteur et l'ordinateur sont en marche.
- Vérifiez que la résolution sélectionnée pour la carte graphique ou le système est bien prise en charge. En cas de doute, consultez le manuel de la carte graphique ou du système pour savoir comment modifier la résolution.
- Vérifiez la compatibilité et la fréquence de signal recommandées pour votre moniteur et votre carte graphique.
- Vérifiez que les broches du connecteur sont intactes.
- Le moniteur se met automatiquement en veille s'il ne détecte plus de signal vidéo après une durée prédéfinie. Appuyez sur le bouton  de la télécommande ou de l'unité pour le réactiver.
- Vérifiez les paramètres du menu [MODE DVI] si un lecteur DVD ou un ordinateur est connecté à l'entrée DVI.
- Si vous débranchez le câble par lequel passe le signal au démarrage de l'ordinateur, il se peut qu'aucune image ne s'affiche. Éteignez le moniteur et l'ordinateur, reconnectez le câble, puis rallumez les deux équipements.
- Si vous utilisez une carte d'option, vérifiez les paramètres [ALIM OPTION].
- Vérifiez si du contenu HDCP (High-bandwidth Digital Content Protection) est présent. Le procédé HDCP permet d'empêcher la copie non autorisée de données vidéo transmises via un signal numérique. Si vous ne parvenez pas à afficher du contenu via des entrées numériques, ceci ne signifie pas nécessairement que le moniteur ne fonctionne pas correctement. Lorsque le procédé HDCP est employé, il est possible que du contenu soit protégé et qu'il ne s'affiche pas, conformément aux réglementations liées.

Image neigeuse, écran noir sur entrée DVI

- Vérifiez les paramètres du menu MODE DVI si un lecteur DVD ou un ordinateur est connecté à l'entrée DVI.

Persistance de l'image

- Avec la technologie LCD, il est possible qu'un phénomène appelé « persistance de l'image » survienne. Elle se manifeste lorsqu'une image résiduelle reste visible sur l'écran. Contrairement aux moniteurs à tube cathodique, la persistance de l'image sur les moniteurs n'est pas permanente. Il est toutefois recommandé de ne pas afficher d'image fixe pendant une trop longue période. Pour remédier au phénomène de persistance, éteignez ou mettez le moniteur en veille aussi longtemps que la dernière image est restée affichée. Par exemple, si une image est restée affichée à l'écran pendant une heure et qu'une image résiduelle est présente, le moniteur doit être mis hors tension ou en veille pendant une heure.

REMARQUE : comme avec tous les équipements d'affichage personnels, il est recommandé d'afficher des images animées ou de changer d'image fixe à intervalles réguliers, et d'utiliser un économiseur d'écran animé. Vous pouvez aussi éteindre ou mettre le moniteur en veille lorsqu'il n'est pas utilisé.

L'image clignote

- Si vous utilisez un répéteur, un distributeur ou un câble long, l'image peut paraître inégale ou clignoter pendant un moment. Dans ce cas, connectez directement le câble au moniteur sans utiliser de répéteur ni de distributeur, ou remplacez le câble utilisé. L'utilisation d'un câble de rallonge à paire torsadée peut également provoquer une déformation, selon la qualité du câble ou l'environnement. Pour obtenir des informations supplémentaires, contactez votre fournisseur.
- Il est possible que certains câbles HDMI ne permettent pas d'obtenir une image nette. Si la résolution est de 1 920 x 2 160, 3 840 x 2 160 ou 4 096 x 2 160, utilisez un câble HDMI prenant en charge la résolution 4K.

L'image est instable, floue ou moirée

- Vérifiez que le câble du signal est correctement connecté à l'ordinateur.
- Ajustez les paramètres dans le menu [REGLER] du [MODE IMAGE] en vérifiant l'image affichée à l'écran.
- Après un changement de mode d'affichage, les paramètres de réglage d'image OSD peuvent demander un réajustement.
- Vérifiez la compatibilité et la fréquence de signal recommandées pour votre moniteur et votre carte graphique.
- Si le texte est altéré, passez en mode vidéo non entrelacé et utilisez un taux de rafraîchissement de 60 Hz.
- L'image peut être déformée lorsque l'alimentation est allumée ou les paramètres modifiés.

L'image du signal composante est verdâtre

- Vérifiez si la prise d'entrée VGA (YPbPr) est bien sélectionnée.

L'image ne s'affiche pas correctement

- Utilisez les touches de réglage d'image OSD pour augmenter ou diminuer la trame.
- Vérifiez que la résolution sélectionnée pour la carte graphique ou le système est bien prise en charge.
- En cas de doute, consultez le manuel de la carte graphique ou du système pour savoir comment modifier la résolution.

Des rayures claires horizontales ou verticales risquent d'apparaître, selon le motif affiché. Ce problème n'est pas dû à un défaut ou à une dégradation du produit.

La résolution choisie ne s'affiche pas correctement

- Vérifiez les informations OSD pour vous assurer que la résolution appropriée a été sélectionnée.
- Si la résolution que vous choisissez est supérieure ou inférieure à une plage, la fenêtre « Hors limite » s'affiche. Définir la résolution prise en charge sur l'ordinateur connecté.

Contraste vidéo trop élevé ou trop faible

- Vérifiez que le NIVEAU VIDEO correct est sélectionné pour le signal d'entrée. Cela s'applique uniquement sur les signaux vidéo des entrées DisplayPort, HDMI et OPTION.
 - **Les noirs sont aplatis et les blancs sont rognés :** réglez le NIVEAU VIDEO sur BRUT. L'aplatissement des noirs et le rognage des blancs peut survenir lorsque le NIVEAU VIDEO du moniteur est défini sur ETENDU et que les niveaux de couleur du signal vidéo source sont réglés sur RGB Full (RGB 0-255), ce qui entraîne une perte des détails dans les zones sombres et claires, et accentue le contraste de l'image.
 - **Les noirs apparaissent gris sombre et les blancs sont ternes :** réglez le NIVEAU VIDEO sur ETENDU. Le ternissement des noirs et des blancs peut survenir lorsque le NIVEAU VIDEO est défini sur BRUT et que les niveaux de couleur du signal vidéo source sont réglés sur RGB Limited (RGB 16-235), ce qui empêche le moniteur d'atteindre sa luminosité optimale, et atténue le contraste de l'image.

Problèmes matériels

Le bouton ne répond pas

- Débranchez, de la prise secteur, le cordon d'alimentation du moniteur pour éteindre et réinitialiser ce dernier.
- Vérifiez la position de l'interrupteur d'alimentation du moniteur.

Pas de son

- Vérifiez que le câble audio est branché correctement.
- Vérifiez que le son n'est pas désactivé (utilisez le bouton de la télécommande pour activer ou désactiver le son).
- Vérifiez que le volume n'est pas réglé au minimum.
- Vérifiez si l'ordinateur prend en charge les signaux audio DisplayPort.

En cas de doute, contactez votre fournisseur.

- Si l'option [SORTIE LIGNE] ne fonctionne pas, vérifiez que le paramètre [SURROUND] est activé.
- Si le périphérique audio CEC HDMI n'est pas connecté, réglez [RECEPTEUR AUDIO] sur [ARRET].

La télécommande ne fonctionne pas

- Les piles sont peut-être épuisées. Changez-les, puis vérifiez si la télécommande fonctionne.
- Vérifiez que les piles sont correctement insérées.
- Veillez à diriger la télécommande vers le capteur du moniteur.
- Vérifiez la configuration de l'option [REGLAGE VERROUILL IR].
- La télécommande risque de ne pas fonctionner si le capteur est exposé à la lumière du jour ou à un éclairage direct, ou si un objet fait obstacle.

La fonction CALENDRIER/PROGRAMMATEUR ARRET ne s'exécute pas correctement

- La fonction [CALENDRIER] est désactivée lorsque [PROGRAMMATEUR ARRET] est défini.
- Si cette fonction est activée et que le moniteur n'est plus alimenté à cause d'une coupure inattendue, elle est réinitialisée.

Image neigeuse, son faible sur le téléviseur

- Vérifiez la connexion de l'antenne/du câble. Utilisez un nouveau câble si nécessaire.

Le répartiteur USB ne fonctionne pas

- Vérifiez que le câble USB est bien connecté. Reportez-vous au manuel de votre périphérique USB.
- Assurez-vous que le port USB montant du moniteur est connecté au port USB descendant de l'ordinateur, et que l'ordinateur ou que la fonction [ALIMENTATION USB] est allumé(e).
- Déconnectez un câble USB montant si deux connexions montantes sont utilisées.

Interférences sur le téléviseur

- Vérifiez les composants de blindage et éloignez-les du moniteur si nécessaire.

La commande USB, RS-232C ou LAN n'est pas disponible

- Vérifiez que vous utilisez un câble RS-232C (type inverseur) ou un câble LAN de catégorie 5 au minimum.
- Vérifiez le câble USB connecté au port USB2. Vérifiez que la fonction [CONTROLE EXTERNE] est réglée sur [ACTIVER], et que [SOURCE PC] est réglée sur [PC EXTERNE].

Le moniteur se met automatiquement en veille

- Vérifiez les paramètres de [PROGRAMMATEUR ARRET].
- Désactivez la fonction CEC. Le moniteur est susceptible de passer en mode Veille lorsqu'un périphérique CEC connecté en fait de même.
- Dans [PARAM. CALENDRIER], vérifiez l'option [ALIMENTATION].

La fonction Lecteur multimédia ne détecte pas le périphérique de stockage USB

- Assurez-vous qu'un périphérique de stockage USB est connecté au port lecteur multimédia USB.
- S'il n'est pas reconnu par le moniteur, vérifiez le format de fichier du périphérique USB.

La carte microSD ne fonctionne pas

- Assurez-vous que la carte microSD est correctement connectée.
- Vérifiez le format de la carte.

Couleurs des indicateurs LED

Le voyant du moniteur n'est pas allumé (aucune couleur, bleue ou rouge, n'est visible ; voir page 32)

- Vérifiez que le cordon d'alimentation est correctement branché au moniteur et à la prise secteur, et que l'interrupteur d'alimentation principal est allumé.
- Assurez-vous que l'ordinateur ne se trouve pas en mode d'économie d'énergie (appuyez sur une touche du clavier ou bougez la souris).
- Vérifiez que l'option [INDICATEUR ALIM.] est définie sur [MAR] dans les paramètres [CONTROL] du menu OSD.

Des voyants de couleur (à l'exception du bleu) clignotent ou sont allumés

- Il est possible qu'une anomalie se soit produite. Contactez votre fournisseur.
- Si le moniteur passe en mode veille du fait d'une température interne trop élevée, un voyant de couleur verte, orange ou rouge clignote six fois. Laissez le moniteur refroidir quelques minutes, puis rallumez-le.
- Il est possible que l'écran soit en veille.

Appuyez sur le bouton  de la télécommande ou de l'unité pour le réactiver.

Persistance de l'image

Avec la technologie LCD, il est possible qu'un phénomène appelé « persistance de l'image » survienne. Elle se manifeste lorsqu'une image résiduelle reste visible sur l'écran. Contrairement aux moniteurs à tube cathodique, la persistance de l'image sur les moniteurs LCD n'est pas permanente. Il est toutefois recommandé de ne pas afficher d'image fixe pendant une trop longue période.

Pour remédier à la persistance de l'image, mettez le moniteur hors tension ou en veille pendant une durée égale à celle de l'affichage de l'image précédemment affichée. Par exemple, si une image est restée affichée à l'écran pendant une heure et qu'une image résiduelle est présente, le moniteur doit être mis hors tension ou en veille pendant une heure.

Comme avec tous les équipements d'affichage personnels, il est recommandé d'afficher, à intervalles réguliers, des images animées et d'utiliser un économiseur d'écran animé. Vous pouvez aussi éteindre ou mettre le moniteur en veille lorsqu'il n'est pas utilisé.

Définissez les fonctions [ECONOMISEUR ECRAN], [DATE ET HEURE] et [PARAM. CALENDRIER] pour réduire davantage le risque de persistance d'image.

Durée de vie prolongée de l'affichage

Image résiduelle sur l'écran LCD

Après plusieurs heures d'utilisation en continu, l'électrode interne à l'écran LCD est susceptible de rester chargée électriquement même si l'écran éteint. De ce fait, il est possible que vous observiez une image résiduelle ou « fantôme » de la dernière image affichée (appelée persistance de l'image).

Ce phénomène n'est pas permanent. En revanche, l'affichage en continu d'une image fixe peut occasionner une accumulation permanente d'impuretés ioniques à l'intérieur de l'écran LCD, provoquant l'apparition d'une image permanente (appelée image résiduelle).

Recommandations

Afin de retarder l'apparition d'images résiduelles et de prolonger la durée de vie du moniteur, conformez-vous aux recommandations suivantes :

- N'affichez pas d'images fixes pendant de longues périodes. Modifiez-les selon de courts intervalles de temps.
- Lorsque vous ne l'utilisez pas, éteignez le moniteur à l'aide de la télécommande, des options de gestion de l'énergie du PC ou de la fonction Calendrier intégrée.
- Des températures faibles aident à prolonger la durée de vie du moniteur.
Pensez à surveiller la température interne du moniteur si l'écran LCD est recouvert d'une surface protectrice (verre, acrylique), si le moniteur est situé dans un espace clos.
Pour réduire la température, utilisez les ventilateurs, activez l'économiseur d'écran, réglez les paramètres de gestion de l'énergie et diminuez la luminosité.
- Utilisez le mode « Économiseur d'écran » du moniteur.

Ce chapitre aborde les points suivants :

- ⇒ «UN552» à la page 96
- ⇒ «UN552V» à la page 97

[Avis] À propos des licences MPEG-4 AVC, MPEG-4 Visual fournies avec ce produit

1. MPEG AVC

CE PRODUIT PROFITE DE LA LICENCE DE BREVETS AVC POUR UNE UTILISATION PERSONNELLE PAR UN CONSOMMATEUR, OU TOUTE AUTRE UTILISATION N'IMPLIQUANT AUCUNE RÉMUNÉRATION POUR (i) CODER UNE VIDÉO CONFORME À LA NORME AVC (« AVC VIDEO ») ET/OU (ii) DÉCODER UNE VIDÉO AVC ENCODÉE PAR UN CONSOMMATEUR RÉALISANT UNE ACTIVITÉ PERSONNELLE ET/OU OBTENUE PAR UN FOURNISSEUR DE VIDÉO AVC AUTORISÉ. AUCUNE LICENCE N'EST ACCORDÉE, OFFICIELLEMENT OU NON, POUR TOUTE AUTRE UTILISATION. DES INFORMATIONS SUPPLÉMENTAIRES PEUVENT ÊTRE OBTENUES AUPRÈS DE MPEG LA, LLC. RENDEZ-VOUS À L'ADRESSE [HTTP://WWW.MPEGLA.COM](http://www.mpegla.com).

2. MPEG-4 Visual

CE PRODUIT PROFITE DE LA LICENCE DE BREVETS MPEG-4 VISUAL POUR UNE UTILISATION PERSONNELLE ET NON COMMERCIALE PAR UN CONSOMMATEUR POUR (i) CODER UNE VIDÉO CONFORME À LA NORME MPEG-4 VISUAL (« MPEG-4 VIDEO ») ET/OU (ii) DÉCODER UNE VIDÉO MPEG-4 ENCODÉE PAR UN CONSOMMATEUR RÉALISANT UNE ACTIVITÉ PERSONNELLE ET NON COMMERCIALE ET/OU OBTENUE PAR UN FOURNISSEUR DE VIDÉO MPEG-4 AUTORISÉ. AUCUNE LICENCE N'EST ACCORDÉE, OFFICIELLEMENT OU NON, POUR TOUTE AUTRE UTILISATION. DES INFORMATIONS SUPPLÉMENTAIRES, NOTAMMENT CELLES LIÉES À DES UTILISATIONS PROMOTIONNELLES, INTERNES ET COMMERCIALES, OU À L'ACQUISITION DE LICENCES, PEUVENT ÊTRE OBTENUES AUPRÈS DE MPEG LA, LLC. RENDEZ-VOUS À L'ADRESSE [HTTP://WWW.MPEGLA.COM](http://www.mpegla.com).

Spécifications du produit

Module LCD		55"/138,8 cm en diagonale Pas : 0,630 mm Résolution : 1920 x 1080 Couleur : Plus de 1073 millions de couleurs (en fonction de la carte graphique utilisée) Luminosité : 700 cd/m ² (max.) à 25 °C Rapport de contraste : 1200:1 Angle de visualisation : 89° (typ) à CR>10	
Fréquence		Horizontale : 15,625/15,734 kHz, 31,5 kHz - 91,1 kHz Verticale : 50 - 85 Hz (entrée analogique) 24 - 85 Hz (entrée numérique)	
Horloge de pixels		Analogique : 13,5 MHz, 25 MHz - 200 MHz Numérique : 25 MHz - 165 MHz (DVI), 25 MHz - 600 MHz (HDMI/DisplayPort)	
Dimension visible		1209,60 x 680,40 mm	
Signal d'entrée			
DVI	DVI-D 24 broches	RGB numérique	DVI (HDCP 1.4) VGA60, SVGA60, XGA60, WXGA60, SXGA60, UXGA60*1, 1920 x 1080 (60 Hz), 1080p, 1080i
DisplayPort	Connecteur DisplayPort	RGB numérique	DisplayPort V1.2 (HDCP 1.3) VGA60, SVGA60, XGA60, WXGA60, SXGA60, UXGA60*1, WUXGA60*1, 1920 x 1080 (60 Hz), 1080p, 1080i, 720p à 50 Hz/60 Hz, 576p à 50 Hz, 480p à 60 Hz, 3840 x 2160 (24 Hz/30 Hz/60 Hz (DisplayPort1.2))*1,*3
VGA (RGB)*4	Mini D-Sub 15 broches	RGB analogique	0,7 Vp-p/75 ohm VGA60, SVGA60, XGA60, WXGA60, SXGA60, UXGA60*1, WUXGA60*1, 1920 x 1080 (60 Hz)
		Synchronisation	Séparé : niveau TTL (pos./nég.) Synchronisation composite sur le vert : 0,3 V p-p nég.
HDMI	Connecteur HDMI	YUV numérique RGB numérique	HDMI (HDCP 1.4/2.2) VGA60, SVGA60, XGA60, WXGA60, SXGA60, UXGA60*1, WUXGA60*1, 1920 x 1080 (60 Hz), 1080p, 1080i, 720p à 50 Hz/60 Hz, 576p à 50 Hz, 480p à 60 Hz, 576i à 50 Hz, 480i à 60 Hz, 3840 x 2160 (30 Hz/24 Hz/25 Hz/60 Hz (MODE2))*1,*3, 4096 x 2160 (24 Hz)*1,*3
VGA (YPbPr)*4	Mini D-Sub 15 broches	Composant	Y : 1,0 Vp-p/75 ohms, Cb/Cr (Pb/Pr) : 0,7 Vp-p/75 ohm HDTV/DVD : 1080p, 1080i, 720p à 50 Hz/60 Hz, 576p à 50 Hz, 480p à 60 Hz, 576i à 50 Hz, 480i à 60 Hz
Signal de sortie			
DisplayPort	Connecteur DisplayPort	RGB numérique	DisplayPort 1.2 (HDCP 1.3)
HDMI	Connecteur HDMI	RGB numérique	HDMI (HDCP 1.4/2.2)
AUDIO			
Entrée AUDIO	Mini jack stéréo	Audio analogique	Stéréo G/D 0,5 V rms
	Connecteur HDMI	Audio numérique	PCM 32, 44,1, 48 kHz (16/20/24 bits)
	Connecteur DisplayPort	Audio numérique	PCM 32, 44,1, 48 kHz (16/20/24 bits)
Sortie AUDIO	Mini jack stéréo	Audio analogique	Stéréo G/D 0,5 V rms
Sortie haut-parleur		Jack haut-parleur externe 15 W + 15 W (8 ohms)	
Commande		Entrée RS-232C : D-Sub 9 broches LAN : RJ-45 10 BASE-T/100 BASE-TX x 2 ENTRÉE de la télécommande : Mini prise stéréo 3,5 mm	
Concentrateur pour carte SD		Port : carte microSD. Une capacité microSDHC maximale de 32 Go est prise en charge.	
Répartiteur USB		USB 1 (CAPTEUR) : Port USB 2.0 descendant USB 2 : Port USB 2.0 ascendant USB CM1 (2A) : Port d'alimentation, 5 V/2 A (max.) USB CM2 : Port USB pour la maintenance Lecteur multimédia USB : Port de mise à niveau du micrologiciel/lecteur multimédia	
Alimentation		4,2 - 1,7 A à 100 - 240 V CA 50/60 Hz	
Consommation électrique		Fonctionnement normal : 150 W environ	
Environnement de fonctionnement		Température*2 : 0 à 40 °C, 0 à 35 °C (PC de type Slot 2 face vers le haut ou le bas) Humidité : 20 à 80 % (sans condensation) Altitude : 0 à 3 000 m (il est possible que la luminosité diminue avec l'altitude)	
Environnement de stockage		Température : -20 à 60 °C Humidité : 10 à 90 % (sans condensation)/de 90 % à 3,5 % x (Température - 40 °C) pour les températures supérieures à 40 °C	
Dimensions (sans JOINT LATÉRAL)*5		1 213,4 (L) x 684,2 (H) x 103,8 (P) mm (sans poignée) 1 213,4 (L) x 684,2 (H) x 107,2 (P) mm (avec poignée)	
Poids		28,1 kg	
Interface de montage compatible VESA		400 x 400 mm (M6, 4 trous)	
Gestion de l'énergie		VESA DPM	
Alimentation pour logement 2 type OPTION		16 V/3,6 A	

REMARQUE : les caractéristiques techniques peuvent faire l'objet de modifications sans préavis.

*1 : image compressée.

*2 : si vous utilisez des accessoires avec la carte d'option, contactez votre fournisseur pour obtenir des informations détaillées.

*3 : il se peut que le texte paraisse flou.

*4 : terminal usuel.

*5 : les mesures se rapportent uniquement au moniteur et n'incluent pas les pièces amovibles saillantes.

Spécifications du produit

Module LCD		55"/138,8 cm en diagonale Pas : 0,630 mm Résolution : 1920 x 1080 Couleur : Plus de 1073 millions de couleurs (en fonction de la carte graphique utilisée) Luminosité : 500 cd/m ² (max.) à 25 °C Rapport de contraste : 1200:1 Angle de visualisation : 89° (typ) à CR>10	
Fréquence		Horizontale : 15,625/15,734 kHz, 31,5 kHz - 91,1 kHz Verticale : 50 - 85 Hz (entrée analogique) 24 - 85 Hz (entrée numérique)	
Horloge de pixels		Analogique : 13,5 MHz, 25 MHz - 200 MHz Numérique : 25 MHz - 165 MHz (DVI), 25 MHz - 600 MHz (HDMI/DisplayPort)	
Dimension visible		1209,60 x 680,40 mm	
Signal d'entrée			
DVI	DVI-D 24 broches	RGB numérique	DVI (HDCP 1.4) VGA60, SVGA60, XGA60, WXGA60, SXGA60, UXGA60* ¹ , 1920 x 1080 (60 Hz), 1080p, 1080i
DisplayPort	Connecteur DisplayPort	RGB numérique	DisplayPort V1.2 (HDCP 1.3) VGA60, SVGA60, XGA60, WXGA60, SXGA60, UXGA60* ¹ , WUXGA60* ¹ , 1920 x 1080 (60 Hz), 1080p, 1080i, 720p à 50 Hz/60 Hz, 576p à 50 Hz, 480p à 60 Hz, 3840 x 2160 (24 Hz/30 Hz/60 Hz (DisplayPort1.2))* ¹ ,* ³
VGA (RGB)* ⁴	Mini D-Sub 15 broches	RGB analogique	0,7 Vp-p/75 ohm VGA60, SVGA60, XGA60, WXGA60, SXGA60, UXGA60* ¹ , WUXGA60* ¹ , 1920 x 1080 (60 Hz)
		Synchronisation	Séparé : niveau TTL (pos./nég.) Synchronisation composite sur le vert : 0,3 V p-p nég.
HDMI	Connecteur HDMI	YUV numérique RGB numérique	HDMI (HDCP 1.4/2.2) VGA60, SVGA60, XGA60, WXGA60, SXGA60, UXGA60* ¹ , WUXGA60* ¹ , 1920 x 1080 (60 Hz), 1080p, 1080i, 720p à 50 Hz/60 Hz, 576p à 50 Hz, 480p à 60 Hz, 576i à 50 Hz, 480i à 60 Hz, 3840 x 2160 (30 Hz/24 Hz/25 Hz/60 Hz (MODE2))* ¹ ,* ³ , 4096 x 2160 (24 Hz)* ¹ ,* ³
VGA (YPbPr)* ⁴	Mini D-Sub 15 broches	Composant	Y : 1,0 Vp-p/75 ohms, Cb/Cr (Pb/Pr) : 0,7 Vp-p/75 ohm HDTV/DVD : 1080p, 1080i, 720p à 50 Hz/60 Hz, 576p à 50 Hz, 480p à 60 Hz, 576i à 50 Hz, 480i à 60 Hz
Signal de sortie			
DisplayPort	Connecteur DisplayPort	RGB numérique	DisplayPort 1.2 (HDCP 1.3)
HDMI	Connecteur HDMI	RGB numérique	HDMI (HDCP 1.4/2.2)
AUDIO			
Entrée AUDIO	Mini jack stéréo	Audio analogique	Stéréo G/D 0,5 V rms
	Connecteur HDMI	Audio numérique	PCM 32, 44,1, 48 kHz (16/20/24 bits)
	Connecteur DisplayPort	Audio numérique	PCM 32, 44,1, 48 kHz (16/20/24 bits)
Sortie AUDIO	Mini jack stéréo	Audio analogique	Stéréo G/D 0,5 V rms
Sortie haut-parleur		Jack haut-parleur externe 15 W + 15 W (8 ohms)	
Commande		Entrée RS-232C : D-Sub 9 broches LAN : RJ-45 10 BASE-T/100 BASE-TX x 2 ENTRÉE de la télécommande : Mini prise stéréo 3,5 mm	
Concentrateur pour carte SD		Port : carte microSD. Une capacité microSDHC maximale de 32 Go est prise en charge.	
Répartiteur USB		USB 1 (CAPTEUR) : Port USB 2.0 descendant USB 2 : Port USB 2.0 ascendant USB CM1 (2A) : Port d'alimentation, 5 V/2 A (max.) USB CM2 : Port USB pour la maintenance Lecteur multimédia USB : Port de mise à niveau du micrologiciel/lecteur multimédia	
Alimentation		3,6 - 1,4 A à 100 - 240 V CA 50/60 Hz	
Consommation électrique		Fonctionnement normal : 110 W environ	
Environnement de fonctionnement		Température* ² : 0 à 40 °C, 0 à 35 °C (PC de type Slot 2 face vers le haut ou le bas) Humidité : 20 à 80 % (sans condensation) Altitude : 0 à 3 000 m (il est possible que la luminosité diminue avec l'altitude)	
Environnement de stockage		Température : -20 à 60 °C Humidité : 10 à 90 % (sans condensation)/de 90 % à 3,5 % x (Température - 40 °C) pour les températures supérieures à 40 °C	
Dimensions (sans JOINT LATÉRAL)* ⁵		1 213,4 (L) x 684,2 (H) x 103,8 (P) mm (sans poignée) 1 213,4 (L) x 684,2 (H) x 107,2 (P) mm (avec poignée)	
Poids		28,1 kg	
Interface de montage compatible VESA		400 x 400 mm (M6, 4 trous)	
Gestion de l'énergie		VESA DPM	
Alimentation pour logement 2 type OPTION		16 V/3,6 A	

REMARQUE : les caractéristiques techniques peuvent faire l'objet de modifications sans préavis.

*¹ : image compressée.

*² : si vous utilisez des accessoires avec la carte d'option, contactez votre fournisseur pour obtenir des informations détaillées.

*³ : il se peut que le texte paraisse flou.

*⁴ : terminal usuel.

*⁵ : les mesures se rapportent uniquement au moniteur et n'incluent pas les pièces amovibles saillantes.

Annexe A Ressources externes

Les documents, accessoires et applications logicielles facultatives référencés dans ce manuel sont répertoriés ci-dessous.

Sites régionaux de NEC Display Solutions

Monde entier : <https://www.nec-display.com/global/>

Asie-Pacifique : <https://www.nec-display.com/ap/contact/>

Amérique du Nord : <https://www.necdisplay.com>

Europe, Russie, Moyen-Orient et Afrique : <https://www.nec-display-solutions.com>

Japon : <https://www.nec-display.com/jp/>

Documentation complémentaire

Document PDF « Moniteur LCD NEC - Contrôle externe »

Ce document contient une définition du protocole de communication permettant de contrôler et d'interroger le moniteur via RS-232C ou LAN. Ce protocole utilise des fichiers binaires codés et nécessite le calcul de sommes de contrôle. La plupart des fonctionnalités peuvent être contrôlées à l'aide de ces commandes. Un protocole plus simple est également disponible pour les applications moins exigeantes (voir ci-dessous).

Ce document peut être téléchargé sur le site Web de NEC Display Solutions dans votre région.

Un kit de développement logiciel basé sur le langage de programmation Python est également disponible. Il intègre ce protocole de communication dans une bibliothèque Python pour un développement rapide.

<https://github.com/NECDisplaySolutions/necpdsdk>

Document PDF « Commande de contrôle ASCII commune pour moniteur/projecteur - Manuel de référence »

Ce document contient une définition du protocole de communication permettant de contrôler les fonctions de base du moniteur via un réseau local (LAN), à l'aide d'une syntaxe simple et similaire à celle de la langue anglaise. Ce protocole est parfaitement adapté aux intégrations simples au sein de systèmes de contrôle existants. Les fonctionnalités proposées comprennent le contrôle et l'interrogation de l'état de l'alimentation/du moniteur, des entrées vidéo et du volume. Le protocole utilise le codage ASCII et ne nécessite pas de calcul de sommes de contrôle.

Ce document peut être téléchargé sur le site Web de NEC Display Solutions dans votre région.

Document PDF « Module de calcul Raspberry Pi - Guide d'installation »



Raspberry Pi

Ce document décrit les fonctionnalités, l'installation, la connectivité et la configuration du module de calcul Raspberry Pi, un composant facultatif disponible pour ce modèle. Le module de calcul Raspberry Pi et sa carte d'interface DS1-IF10CE sont disponibles séparément. Contactez un revendeur NEC agréé ou visitez le site Web NEC Display Solutions de votre région pour obtenir des informations relatives à sa disponibilité et à son acquisition.

Ce document peut être téléchargé à l'adresse suivante :

<https://www.nec-display.com/dl/en/manual/raspberrypi/>

Logiciel

Le logiciel est disponible au téléchargement sur le site Web mondial de NEC Display Solutions :

https://www.nec-display.com/dl/en/dp_soft/lineup.html

Logiciel NEC MultiProfiler



Ce logiciel gratuit fournit un contrôle complet des paramètres couleur du moteur SpectraView Engine sous la forme d'une application facile à utiliser, compatible avec Windows et macOS. Il permet d'émuler différents espaces de couleur, d'effectuer des émulations d'impression à l'aide de profils ICC, et de créer des tableaux de correspondance 3D sur le moniteur. Une connexion USB à l'écran est requise.

Sa dernière version est disponible sur le site Web de NEC Display Solutions.

Logiciel NEC Display Wall Calibrator



Ce logiciel permet de bénéficier d'une configuration de mur vidéo avancée et d'une correspondance précise des couleurs en calibrant les écrans à l'aide d'un capteur externe. Cela s'avère utile lors de la configuration d'installations à écrans multiples (telles qu'un mur vidéo). Vous obtenez ainsi la meilleure correspondance de couleur et de luminosité possible entre les écrans et les paramètres applicables au mur vidéo. Le logiciel, disponible pour Windows et macOS, est disponible à l'achat et peut nécessiter l'utilisation d'un capteur couleur externe compatible. Contactez un revendeur NEC agréé ou visitez le site Web NEC Display Solutions de votre région pour obtenir des informations relatives à sa disponibilité et à son acquisition.

Logiciel NaViSet Administrator



Ce logiciel gratuit est un système de contrôle, de surveillance et de gestion des ressources avancé et puissant, basé sur réseau, pour les moniteurs et projecteurs NEC. Il peut être utilisé sous Windows et macOS.

Sa dernière version est disponible sur le site Web de NEC Display Solutions.

Application de données sans fil intelligente



Ce logiciel gratuit, disponible pour les appareils Android équipés d'un capteur NFC, permet d'accéder aux paramètres et valeurs d'ajustement pour la lecture/l'écriture via le capteur de données sans fil intelligent du moniteur, même lorsque ce dernier est hors tension.

Également disponible sur : 

Capteur couleur/matériel

Capteur couleur USB MDSVSENSOR3

Ce capteur couleur X-Rite personnalisé est requis pour le calibrage autonome des couleurs. Il peut également être utilisé avec le logiciel NEC Display Wall Calibrator abordé ci-dessus. Contactez un revendeur NEC agréé ou visitez le site Web NEC Display Solutions de votre région pour obtenir des informations relatives à sa disponibilité et à son acquisition.

Annexe B Liste des commandes OSD

Ce chapitre aborde les points suivants :

- ⇒ «ENTREE» à la page 101
- ⇒ «IMAGE» à la page 101
- ⇒ «AUDIO» à la page 106
- ⇒ «CALENDRIER» à la page 106
- ⇒ «ENTREES MULTIPLES» à la page 108
- ⇒ «OSD» à la page 111
- ⇒ «AFFICHAGES MULTIPLES» à la page 112
- ⇒ «PROTECTION AFFICHAGE» à la page 116
- ⇒ «CONTROL» à la page 117
- ⇒ «OPTION» à la page 122
- ⇒ «SYSTÈME» à la page 122
- ⇒ «COMPUTE MODULE» à la page 123

Les valeurs par défaut peuvent être fournies sur demande.

ENTREE

MENU ENTREE	
DVI	Permet de sélectionner la source du signal.
HDMI1	
HDMI2	
DisplayPort1	
DisplayPort2	
VGA (RGB/YPbPr)	
VIDEO	
MP	
COMPUTE MODULE*1	
OPTION*2	

*1 : cette fonction est uniquement disponible lorsque le module de calcul Raspberry Pi et sa carte d'interface sont installés. Reportez-vous à la [page 98](#).

*2 : la disponibilité de cette fonction varie selon la carte d'option utilisée. cette fonction est uniquement disponible lorsqu'une carte d'option est installée.

IMAGE

MENU IMAGE	
MODE IMAGE	<p>SpectraView Engine = ARRET : modes d'image prédéfinis [HIGHBRIGHT], [STANDARD], [sRGB], [CINEMA], [CUSTOM1], [CUSTOM2].</p> <p>SpectraView Engine = MAR : cinq mémoires personnalisables en mode Image ([1], [2], [3], [4] ou [5]). Reportez-vous à la page 47.</p>
EMULATION*1	
3D LUT EMU.	<p>La table de correspondance 3D LUT est une table tridimensionnelle qui mappe les couleurs dans différents espaces colorimétriques. Le moteur SpectraView Engine de ce moniteur permet d'émuler directement sur le moniteur des gammes de couleurs complexes, telles que celles des imprimantes couleur. Cela permet notamment d'effectuer des aperçus avant impression, des effets de cinématique ou des dégradés de couleurs au sein même du moniteur.</p> <p>Cette fonctionnalité requiert des logiciels additionnels. Les tables 3D LUT sont téléchargées sur le moniteur via l'application.</p> <p>MARCHE : permet d'activer la fonction 3D LUT pour le mode d'image sélectionné.</p> <p>ARRET : permet de désactiver la fonction 3D LUT pour le mode d'image sélectionné.</p> <p>Comparaison : les couleurs situées en dehors des limites de la table 3D LUT apparaissent en gris. Cela est pratique pour identifier les couleurs hors gamme.</p>
COLOR VISION EMU.	<p>Permet de visualiser les insuffisances affectant la vision humaine et d'évaluer la perception des couleurs chez les personnes concernées.</p> <p>Trois types de visualisation sont disponibles :</p> <ul style="list-style-type: none"> • P (Protanopie) • D (Deutéranopie) • T (Tritanopie) <p>Les niveaux de gris peuvent être utilisés pour évaluer la lisibilité des contrastes.</p> <p>REMARQUE : la perception des couleurs de l'écran varie en fonction de la vision de l'utilisateur, en particulier si celui-ci est atteint d'un trouble visuel. Une simulation permet d'illustrer la perception des personnes en souffrant. Il ne s'agit pas de ce qu'elles voient réellement, mais d'une reproduction applicable au type P, D ou T. Les personnes dont la vision des couleurs est légèrement réduite perçoivent une image quasi-identique à celle que voient des individus non affectés.</p>

*1 : cette fonction est disponible lorsque le moteur [SPECTRAVIEW ENGINE] est activé.

MENU IMAGE																					
6 AXIS COLOR TRIM ¹	<p>Ces commandes permettent de diviser le cercle de couleur standard en 6 zones distinctes : rouge, jaune, vert, cyan, bleu et magenta. Chaque zone peut être ajustée individuellement en termes de teinte, de saturation et de correction (luminosité) à des fins de correspondance. Les couleurs neutres (gris) ne sont pas affectées.</p> <p>HUE : Permet de modifier la couleur réelle en fonction de sa plage sur la roue chromatique, sans affecter la saturation et la correction. Par exemple, la gamme rouge tend vers le jaune ou le magenta, la gamme jaune vers le rouge ou le vert, et ainsi de suite.</p> <p>SAT. (saturation) : Permet de modifier l'intensité de la gamme de couleurs sans affecter la teinte et la correction.</p> <p>OFFSET : Permet de modifier la luminosité de la gamme de couleurs sans affecter la teinte et la saturation.</p> <p>Le tableau ci-dessous illustre par exemple l'évolution des couleurs lorsque la teinte, la saturation et la correction du rouge sont réglées sur leurs valeurs minimales et maximales.</p> <table border="1"> <thead> <tr> <th></th> <th>Valeur minimale</th> <th>0</th> <th>Valeur maximale</th> </tr> </thead> <tbody> <tr> <td>Par défaut</td> <td></td> <td></td> <td></td> </tr> <tr> <td>TEINTE</td> <td></td> <td></td> <td></td> </tr> <tr> <td>SAT.</td> <td></td> <td></td> <td></td> </tr> <tr> <td>CORRECTION</td> <td></td> <td></td> <td></td> </tr> </tbody> </table>		Valeur minimale	0	Valeur maximale	Par défaut				TEINTE				SAT.				CORRECTION			
	Valeur minimale	0	Valeur maximale																		
Par défaut																					
TEINTE																					
SAT.																					
CORRECTION																					
PARAMETRE IMAGE ¹																					
UNIFORMITE	<p>Elle améliore la fidélité des couleurs à l'écran et homogénéise la luminance.</p> <p>REMARQUE : un nombre élevé produit un meilleur effet mais peut également avoir des conséquences sur la consommation énergétique et la durée de vie du moniteur.</p>																				
LUMINOSITE ²																					
BACKLIGHT	<p>Permet de régler la luminosité globale de l'image et de l'arrière-plan. Appuyez sur [+] ou sur [-] pour procéder à des ajustements.</p> <p>REMARQUE : lorsque [MODE1] ou [MODE2] est sélectionné dans [CAPTEUR LUMIERE], cette fonction ne peut pas être modifiée.</p>																				
LUMINOSITE ³	<p>Permet de régler la luminosité de l'image en fonction de l'arrière-plan. Appuyez sur [+] ou sur [-] pour procéder à des ajustements.</p>																				
GAMMA ^{2, 3}	<p>Sélectionnez une correction gamma afin d'obtenir une meilleure qualité d'image. Le choix du paramètre adéquat dépend de l'usage que vous faites du moniteur.</p>																				
NATIF	La correction gamma est traitée par l'écran LCD.																				
2,2	Correction gamma qu'il convient d'appliquer lors de l'utilisation d'un ordinateur.																				
2,4	Correction gamma qu'il convient d'appliquer lors de la lecture de vidéos, notamment à partir de DVD et Blu-ray.																				
S GAMMA	Correction gamma spéciale pour certains types de films. Accentue les parties claires et diminue les parties foncées de l'image (S-Curve).																				
SIM. DICOM	Courbe GSDF DICOM simulée pour le type LCD.																				
HDR-ST2084 (PQ)	Paramètre gamma applicable au signal HDR (généralement lié aux vidéos en streaming et aux disques UHD).																				
HDR-HYBRID LOG	Paramètre gamma applicable au signal HDR (généralement lié aux diffusions UHD).																				
PROGRAMMABLE1, 2, 3	Une courbe gamma programmable peut être chargée par le biais du logiciel NEC facultatif.																				
SELECT HDR AUTO Entrée HDMI uniquement	La correction GAMMA du signal HDR est automatiquement définie sur [HDR-ST2084 (PQ)] ou [HDR-HYBRID LOG].																				

*1 : cette fonction est disponible lorsque le moteur [SPECTRAVIEW ENGINE] est activé.

*2 : cette fonction est disponible lorsque le moteur [SPECTRAVIEW ENGINE] est désactivé.

*3 : cette fonction n'est pas disponible lorsque l'option [sRGB] est sélectionnée sous [MODE IMAGE].

MENU IMAGE	
COULEUR^{*2, *3}	
COULEUR	Permet de régler la saturation des couleurs de l'écran. Appuyez sur + ou sur - pour procéder à des ajustements.
TEMP COULEUR	Permet de régler la température des couleurs de tout l'écran. Une température de couleurs basse confère une teinte rougeâtre à l'écran. Une température de couleurs élevée confère une teinte bleuâtre à l'écran. Afin d'affiner le réglage de la température, vous pouvez ajuster les niveaux R/V/B du point blanc. Pour ce faire, le paramètre [TEMP COULEUR] doit être défini sur [AU CHOIX]. REMARQUE : lorsque le mode [PROGRAMMABLE1], [PROGRAMMABLE2] ou [PROGRAMMABLE3] est sélectionné dans [CORRECTION GAMMA], cette fonction ne peut pas être modifiée.
CONTRÔLE COULEURS	Permet de régler individuellement la teinte du rouge, du jaune, du vert, du cyan, du bleu et du magenta. Réglez la teinte de la couleur spécifiée. Par exemple, vous pouvez passer du rouge au jaune ou au violet.
TEINTE ^{*6} Entrées MP, VIDEO uniquement	Permet de régler la teinte de toutes les couleurs avec des signaux d'entrée vidéo compatibles. Appuyez sur + ou sur - pour procéder à des ajustements.
CONTRASTE^{*2, *3}	
Permet de régler la luminosité de l'image en fonction du signal d'entrée. Appuyez sur + ou sur - pour procéder à des ajustements.	
NETTETE	
Permet de régler la netteté de l'image. Appuyez sur + ou sur - pour procéder à des ajustements.	
UHD UPSCALING	
Permet de contrôler la façon dont le signal non-UHD est mis à l'échelle pour obtenir un effet haute définition.	
REGLAGE	
INSTALLATION AUTO Entrée VGA (RGB) uniquement	Permet de régler automatiquement la taille de l'écran, la position horizontale, la position verticale, l'horloge, la phase et le niveau de blanc.
REGLAGE AUTO. Entrée VGA (RGB) uniquement	Les options [POSITION H], [POSITION V] et [PHASE] sont réglées automatiquement dès la détection de la nouvelle fréquence.
POSITION H Entrées VGA (RVB), VGA (YPbPr) uniquement	Permet de contrôler la position horizontale de l'image dans la zone d'affichage du moniteur LCD. Appuyez sur le bouton + pour déplacer l'image vers la droite. Appuyez sur le bouton - pour déplacer l'image vers la gauche.
POSITION V Entrées VGA (RVB), VGA (YPbPr) uniquement	Permet de contrôler la position verticale de l'image dans la zone d'affichage du moniteur LCD. Appuyez sur le bouton + pour déplacer l'image vers le haut. Appuyez sur le bouton - pour déplacer l'image vers le bas.
HORLOGE Entrée VGA (RGB) uniquement	Appuyez sur le bouton + pour élargir l'image vers la droite de l'écran. Appuyez sur le bouton - pour élargir l'image vers la gauche de l'écran.
PHASE Entrées VGA (RVB), VGA (YPbPr) uniquement	Permet de régler le « bruit » visuel de l'image.
RESOLUTION H ^{*7} Entrée VGA (RGB) uniquement	Permet de régler la taille horizontale de l'image.
RESOLUTION V ^{*7} Entrée VGA (RGB) uniquement	Permet de régler la taille verticale de l'image.
SYSTÈME DE COULEUR Entrée VIDEO seulement	
AUTO	Choisit automatiquement le paramètre Système de couleur en fonction du signal d'entrée.
NTSC	Sélectionnez un format de signal.
PAL	
SECAM	
4.43 NTSC	
PAL-60	
RESOLUTION EN ENTREE Entrée VGA (RGB) uniquement	En cas de problème de détection du signal, cette fonction oblige le moniteur à afficher le signal à la résolution désirée. Exécutez ensuite la fonction [INSTALLATION AUTO.] si nécessaire. Si aucun problème n'est détecté, la seule option disponible est [AUTO].

*2 : cette fonction est disponible lorsque le moteur [SPECTRAVIEW ENGINE] est désactivé.

*3 : cette fonction n'est pas disponible lorsque l'option [sRGB] est sélectionnée sous [MODE IMAGE].

*6 : cette fonction n'est pas disponible pour les images fixes transférées via l'entrée MP.

*7 : nous conseillons d'exécuter [INSTALLATION AUTO.] après avoir réglé individuellement cette option.

MENU IMAGE	
ASPECT	<p>Permet de définir le format de l'image.</p> <p>REMARQUE :</p> <ul style="list-style-type: none"> Lorsque vous sélectionnez une option de rotation de l'image avec le paramètre [ASPECT] réglé sur [DYNAMIQUE], le format d'image passe automatiquement sur la valeur [COMPLET]. Il repasse sur [DYNAMIQUE] si [ROTATION IMAGE] est réglé sur [AUCUN]. Lors du lancement d'une Tile Matrix au sein d'une configuration à écrans multiples, si [ASPECT] est réglé sur [DYNAMIQUE] ou [ZOOM], il passe préalablement sur [COMPLET]. Une fois l'opération terminée, le format d'image redevient [DYNAMIQUE] ou [ZOOM]. Les images de taille réduite ne sont pas ajustées lors de la modification des paramètres [POSITION H] et [POSITION V]. L'option [ASPECT] passe automatiquement sur la valeur [COMPLET] si l'économiseur d'écran est lancé. Une fois celui-ci arrêté, le format initial est rétabli. Cette fonction n'est pas disponible si le paramètre [MOUVEMENT] est activé dans le menu [ECONOMISEUR ECRAN]. Des limitations s'appliquent à la fonction [POINT ZOOM] lorsque vous modifiez le format. Reportez-vous à la section Point Zoom à la page 36. Aucun zoom n'est possible avec une image dont la résolution d'entrée est de 3 840 x 2 160 (60 Hz). Lorsque l'option [HDMI] du menu [PARAMETRE TERMINAL] est définie sur [MODE2], la fonction [POINT ZOOM] n'est pas disponible. Si [ASPECT] est réglé sur [DYNAMIQUE] ou [ZOOM] alors que la Tile Matrix est active, ce paramètre est conservé une fois l'opération terminée.
NORMAL	Permet d'afficher l'image au format défini par la source.
COMPLET	L'intégralité de l'écran est occupée.
LARGE	Permet d'étendre les images 16:9 pour remplir la totalité de l'écran.
DYNAMIQUE	Permet d'étendre les images 4:3 non linéaires, de manière à remplir la totalité de l'écran. Une partie de l'image sera tronquée suite à l'expansion.
1:1	Permet d'afficher l'image au format de pixel 1:1. Si la résolution en entrée est supérieure à la valeur recommandée, l'image est réduite afin d'être adaptée à l'écran.
ZOOM	<p>Permet d'effectuer un zoom avant ou arrière.</p> <p>REMARQUE : la portion de l'image située en dehors de la zone d'affichage active n'est pas visible. La réduction d'une image peut entraîner une dégradation de sa qualité.</p>
ZOOM	Permet de maintenir le rapport du format lors du zoom.
HZOOM	Valeur du zoom horizontal.
VZOOM	Valeur du zoom vertical.
H POS	Position horizontale.
V POS	Position verticale.
AVANÇÉ	
SURBALAYAGE Entrées HDMI1, HDMI2, VGA (YPbPr), VIDEO, MP, OPTION*5 uniquement	Certains formats vidéo peuvent nécessiter différents modes de numérisation afin de garantir un meilleur affichage de l'image.
MAR	<p>L'image est redimensionnée pour s'adapter au mieux à l'écran sans modifier le format. Certaines images sont coupées.</p> <p>L'écran affiche environ 95 % de l'image.</p>
ARRET	<p>L'écran affiche toute l'image. Ce paramètre peut déformer l'image.</p> <p>REMARQUE : si vous utilisez un ordinateur avec sortie HDMI, sélectionnez [ARRET].</p>
AUTO	<p>La taille de l'image est ajustée automatiquement.</p> <p>REMARQUE : cette fonction n'est pas disponible lorsque le signal d'entrée est défini sur VGA (YPbPr), VIDEO ou MP.</p>

*5 : la disponibilité de cette fonction varie selon la carte d'option utilisée.

MENU IMAGE	
DESENTRELACE	Permet de sélectionner la fonction de conversion IP (entrelacé vers progressif). REMARQUE : • [ROTATION IMAGE] n'est pas disponible. • Lorsque le paramètre [MODIFICATION ENTREE] est défini sur [SUPER], cette fonction ne peut pas être modifiée.
MAR	Permet de convertir les signaux entrelacés en signaux progressifs. Il est possible que les images clignotent, en fonction du film. Ce paramètre est le paramètre par défaut.
ARRET	Permet de désactiver la conversion IP. Ce paramètre convient le mieux aux films mais augmente le risque de rétention d'image.
RÉDUCTION DU BRUIT Entrée VIDEO uniquement	Permet de régler la réduction du bruit. Appuyez sur + ou sur - pour procéder à des ajustements.
TELECINEMA Entrées HDMI1, HDMI2, VIDEO, VGA (YPbPr) et MP uniquement	Permet de détecter automatiquement la cadence d'image source pour une qualité optimale. AUTO : les vidéos de 24 images/seconde (par exemple, les films) sont détectées automatiquement, et le clignotement des images est réduit. Lorsque vous sélectionnez [AUTO], réglez [DESENTRELACE] sur [ON]. ARRET : essayez si le mouvement de l'image ne semble pas naturel.
CONTRASTE ADAPT ² Entrées HDMI1, HDMI2, VIDEO, VGA (YPbPr) et MP uniquement	Permet de définir le niveau de contraste dynamique. S'il est élevé, l'image est affichée clairement mais la luminosité s'avère instable en raison du large écart de contraste.
UNIFORMITE ²	Permet d'améliorer la fidélité des couleurs à l'écran et homogénéise la luminance.
ROTATION	Permet de modifier l'orientation de l'image (gauche/droite, haut/bas ou rotation). Appuyez sur + ou sur - pour procéder à la sélection. REMARQUE : cette fonction n'est pas disponible si le paramètre [MOUVEMENT] est activé dans le menu [ECONOMISEUR ECRAN].
ROTATION IMAGE	REMARQUE : • Si le paramètre [ASPECT] est défini sur [DYNAMIQUE], l'image s'affiche complètement avant de pivoter. • Lorsque l'option [ROTATION IMAGE] est définie sur un paramètre autre que [AUCUN], les fonctions suivantes sont désactivées : [MODE MULTI-IMAGE], [MESSAGE TEXTE], [IMAGE FIXE], [POINT ZOOM] et [TILE MATRIX]. • L'entrelacement du signal d'entrée peut provoquer une altération de l'image.
AUCUN	Mode normal. AB
ROTAT. H	Permet de faire pivoter l'image vers la gauche ou la droite. BA
ROTAT. V	Permet de faire pivoter l'image vers le haut ou le bas. VA
ROTAT. 180°	Permet de faire pivoter l'image à 180 degrés. AB
TOURNER OSD	Permet de définir la direction d'affichage OSD. Si cette option est activée, l'orientation OSD sera ajustée en fonction de la sélection pour [ROTATION IMAGE].
SPECTRAVIEW ENGINE	Sélectionnez [MAR] pour activer [SPECTRAVIEW ENGINE] (voir page 47).
NUMBER OF PICT. MODES	Permet de limiter le nombre maximum de modes Image. Cela s'avère notamment utile dans les cas suivants : • Verrouiller Si vous choisissez la valeur [1], les autres modes Image ne peuvent pas être sélectionnés ou paramétrés. • Ignorer Si certains modes Image ne sont pas nécessaires, ils peuvent être ignorés lors du basculement entre modes à l'aide de la télécommande. Par exemple, si le [NUMBER OF PICT. MODES] est défini sur [3], les modes disponibles sont [1, 2, 3]. Les autres sont ignorés.
METAMERISM	Permet d'améliorer la correspondance point blanc/couleurs lorsque le moniteur est utilisé avec un second à affichage gamma standard, ce qui se révèle utile dans la mesure où l'œil humain perçoit les couleurs légèrement différemment. Il est recommandé de désactiver cette fonction avec les applications induisant une forte utilisation des couleurs.
COLOR STABILIZER (Non disponible)	
CALIBRATION	Permet de lancer le calibrage autonome avec un capteur de couleur USB.
REINITIALISER	Permet de réinitialiser les paramètres IMAGE, à l'exception du moteur [SPECTRAVIEW ENGINE].

^{*2} : cette fonction est disponible lorsque le moteur [SPECTRAVIEW ENGINE] est désactivé.

AUDIO

MENU AUDIO	
VOLUME	Permet d'augmenter ou de diminuer le volume de la sortie audio.
BALANCE	Permet de définir les paramètres de sortie audio sur [STEREO] ou [MONO].
BALANCE	STEREO : canaux audio indépendants pour le routage du signal audio. La balance du volume entre les haut-parleurs gauche et droit peut être ajustée. - Appuyez sur le bouton + pour déplacer le signal audio vers la droite. - Appuyez sur le bouton - pour déplacer le signal audio vers la gauche. MONO : les signaux audio sont acheminés via un canal unique. La balance ne peut pas être ajustée et le curseur devient indisponible.
SURROUND	Produit artificiellement un son surround. REMARQUE : l'option [SORTIE LIGNE] est désactivée lorsque cette fonction est définie sur [MAR].
EGALISEUR	
AIGUS	Permet d'accentuer ou de réduire le son hautes fréquences. Appuyez sur le bouton + pour augmenter les aigus. Appuyez sur le bouton - pour diminuer les aigus.
GRAVES	Permet d'accentuer ou de réduire le son basses fréquences. Appuyez sur le bouton + pour augmenter les graves. Appuyez sur le bouton - pour diminuer les graves.
ENTREE AUDIO	Permet de sélectionner une source d'entrée audio parmi les suivantes : [DVI], [HDMI1], [HDMI2], [DisplayPort1], [DisplayPort2], [IN1], [IN2], [VIDEO], [MP], [OPTION]* ¹ et [C MODULE].
AUDIO MULTI-IMAGE	Permet de sélectionner la source audio à utiliser lorsque l'option MULTI-IMAGE est activée. Si une image est sélectionnée, la musique associée est lue.
SORTIE LIGNE	Sélectionnez [VARIABLE] pour contrôler le niveau de sortie de ligne avec le bouton VOLUME de la télécommande ou du panneau de configuration.
DUREE AUDIO	
DUREE AUDIO	Sélectionnez cette option s'il existe un délai notable entre la vidéo et la sortie du signal audio. Lorsque cette option est activée, le signal audio peut être différé de 0 à 100 millisecondes. Cela permet de compenser les retards de lecture vidéo, qui peuvent survenir du fait d'un traitement vidéo (comme le désentrelacement), par un retard de lecture audio équivalent afin d'éviter tout problème de synchronisation.
TPS RETARD	
REINITIALISER	Permet de réinitialiser tous les paramètres audio, à l'exception du volume.

*1 : la disponibilité de cette fonction varie selon la carte d'option installée sur le moniteur.

CALENDRIER

MENU CALENDRIER	
PARAM. CALENDRIER	Permet de créer un calendrier d'utilisation du moniteur (voir page 46). Parcourez et modifiez le calendrier à l'aide des boutons ▲, ▼, +, -. Utilisez le bouton SET/POINT ZOOM de la télécommande ou les commandes de modification d'entrée du moniteur pour sélectionner des paramètres. REMARQUE : <ul style="list-style-type: none"> Le paramètre [DATE ET HEURE] doit être défini avant d'ajouter des calendriers. Les calendriers que vous configurez sont enregistrés lorsque vous quittez la fenêtre [PARAM. CALENDRIER]. Si plusieurs calendriers sont configurés pour démarrer en même temps, celui doté du numéro le plus élevé est prioritaire. Les calendriers ne sont pas utilisés si l'option [PROGRAMMATEUR ARRET] est activée. Si un signal d'entrée ou un mode Image n'est plus valide, son texte s'affiche en rouge. Mettez ce texte en évidence et appuyez sur SET pour sélectionner un paramètre valide. Par exemple, un signal d'entrée peut devenir invalide si les paramètres du terminal correspondants sont modifiés après son association au calendrier. Les calendriers ne sont pas exécutés tant que le menu [PARAM. CALENDRIER] est ouvert.
PARAMETRES	Mettez le numéro en évidence, puis appuyez sur SET/POINT ZOOM pour activer le calendrier. La case située en regard du numéro est dotée d'un contour lorsque le calendrier est activé. Jusqu'à 30 programmes peuvent être créés et activés. Appuyez sur le bouton + ou - pour parcourir les numéros de calendrier.
ALIMENTATION	Permet de définir l'état d'alimentation du moniteur pour le calendrier. Sélectionnez [MAR] si vous souhaitez que le moniteur soit allumé à l'heure spécifiée. Sélectionnez [ARRET] si vous souhaitez que le moniteur soit éteint à l'heure spécifiée.

MENU CALENDRIER	
HEURE	Définissez une heure de début pour le calendrier. REMARQUE : remplissez les deux champs liés au paramètre HEURE. Si l'un des deux affiche [--], le calendrier n'est pas activé.
ENTREE	Permet de sélectionner l'entrée vidéo à utiliser pour le calendrier. Pour conserver l'entrée active au démarrage du calendrier, assurez-vous que le paramètre défini est [--]. Si vous sélectionnez une entrée spécifique, réglez [ALIMENTATION] sur [MAR].
MODE IMG ¹	Permet de sélectionner le mode Image à utiliser pour le calendrier. Pour conserver le mode actif au démarrage du calendrier, assurez-vous que le paramètre défini est [--]. Si vous sélectionnez un MODE IMG spécifique, réglez [ALIMENTATION] sur [MAR].
Sélectionnez l'un des éléments ci-dessous (un seul est disponible).	
DATE	Sélectionnez cette option si le calendrier ne doit être exécuté qu'au cours d'un jour précis ou s'il s'agit d'un calendrier irrégulier.
CHAQUE JOUR	Sélectionnez cette option pour que le calendrier se répète tous les jours.
CHAQUE SEM.	Sélectionnez cette option pour que le calendrier se répète toutes les semaines.
JOUR DE SEMAINE	Sélectionnez cette option pour que le calendrier soit exécuté en semaine uniquement. REMARQUE : les jours de semaine désignent les jours qui ne sont ni un week-end ni un jour férié. Ceux qui ne sont pas sélectionnés dans les paramètres [FIN DE LA SEMAINE] et [VACANCES] sont automatiquement considérés comme des jours de semaine.
FIN DE LA SEMAINE	Sélectionnez cette option pour que le calendrier soit exécuté pendant le week-end uniquement. REMARQUE : les week-ends sont définis dans le menu [REGLAGE DE SEMAINE].
VACANCES	Sélectionnez cette option pour que le calendrier soit exécuté uniquement lors des jours fériés sélectionnés. REMARQUE : les vacances sont définies dans le menu [REGLAGE DE VACANCES].
LISTE CALENDRIER	Permet d'afficher la liste des calendriers et leurs paramètres actuels. Appuyez sur le bouton + ou - pour parcourir les 30 calendriers.
REGLAGE DE VACANCES	Permet de définir les jours non travaillés pour la configuration CALENDRIER. Les calendriers configurés de sorte à être exécutés pendant un jour non travaillé utilisent cette liste.
N°	Permet de définir les jours fériés pour la configuration des calendriers. Appuyez sur le bouton + ou - pour parcourir les numéros et configurer différents calendriers.
ANNEE	Appuyez sur le bouton + ou - pour atteindre l'année que vous souhaitez sélectionner. Si le jour non travaillé a lieu tous les ans à la même date, laissez le champ vide ([--]).
MOIS	Appuyez sur le bouton + ou - pour atteindre le mois que vous souhaitez sélectionner. Si le jour non travaillé a lieu tous les mois à la même date, laissez le champ vide ([--]).
JOUR	Si le jour non travaillé correspond à un jour spécifique (le 5 du mois, par exemple), appuyez sur SET, puis sur JOUR. Appuyez sur le bouton ▼ pour surligner le champ Jour, puis sur + ou - pour atteindre le jour que vous souhaitez sélectionner. REMARQUE : <ul style="list-style-type: none"> • Si le champ MOIS est vide, les calendriers configurés de sorte à s'exécuter pendant les jours non travaillés s'exécuteront ce jour-ci, tous les mois. • Si vous sélectionnez MOIS sans choisir de jour spécifique, tous les jours du mois sont considérés comme non travaillés.
SEMAINE	Si le jour non travaillé a lieu lors d'une semaine spécifique (par exemple, le 2e lundi), appuyez sur SET, puis sur SEMAINE. Appuyez sur le bouton ▼ pour surligner le champ Semaine, puis sur + ou - pour sélectionner une semaine (1re, 2e, 3e, 4e ou 5e). Appuyez sur le bouton ▼ pour surligner le champ Jour, puis sur + ou - pour sélectionner le jour de la semaine (LUN, MAR, MER, JEU, VEN, SAM, DIM). REMARQUE : si le champ MOIS est vide, les calendriers configurés de sorte à s'exécuter pendant les jours non travaillés s'exécuteront cette semaine-ci, tous les mois.
DERNIER JOUR	Permet de définir le dernier jour d'une période non travaillée. REMARQUE : si un congé s'étendant sur plusieurs jours est à cheval sur deux années, créez des périodes non travaillées distinctes pour chaque année. Par exemple, si des congés s'étendent du 25 décembre au 7 janvier, définissez deux périodes distinctes. Une allant du 25 au 31 décembre, l'autre du 1er au 7 janvier.
SET/EFFACER	Permet d'enregistrer ou de supprimer le congé actuel. REMARQUE : si vous modifiez un congé existant, surlignez SET, puis appuyez sur le bouton du même nom de la télécommande pour enregistrer les modifications. Si vous appuyez sur le bouton EXIT de la télécommande sans enregistrer les modifications, les paramètres seront perdus.
REGLAGE DE SEMAINE	Permet de définir les jours de la semaine considérés comme faisant partie du week-end pour les paramètres CALENDRIER. Les calendriers configurés de sorte à être exécutés pendant un JOUR DE SEMAINE ou un jour de FIN DE LA SEMAINE utilisent cette liste.
FIN DE LA SEMAINE	Surlignez le jour que vous souhaitez sélectionner en tant que jour de fin de semaine, puis appuyez sur le bouton SET de la télécommande.

*1 : si SPECTRAVIEW ENGINE est défini sur MAR, cette fonction n'est pas disponible.

MENU CALENDRIER	
DATE ET HEURE	Définissez l'heure et la date de l'horloge en temps réel. La date et l'heure doivent être définies pour que la fonctionnalité [CALENDRIER] soit activée. Une fois l'heure et la date configurées, appuyez sur le bouton SET de la télécommande pour enregistrer les paramètres. Appuyez sur EXIT pour annuler les modifications. REMARQUE : si le moniteur reste éteint pendant deux semaines, les paramètres de date et d'heure sont réinitialisés et l'horloge cesse de fonctionner.
ANNEE	Permet de configurer l'année actuelle. Appuyez sur le bouton + ou - de la télécommande pour accéder à l'année actuelle.
MOIS	Permet de configurer le mois actuel. Appuyez sur le bouton + ou - de la télécommande pour accéder au mois actuel.
JOUR	Permet de configurer le jour actuel du mois. Appuyez sur le bouton + ou - de la télécommande pour accéder au jour actuel.
HEURE	Permet de configurer l'heure actuelle. Surlignez le champ Heure, appuyez sur le bouton + ou - de la télécommande pour accéder à l'heure actuelle, puis recommencez avec le champ Minutes. REMARQUE : <ul style="list-style-type: none"> L'horloge du moniteur est au format 24 heures. Si le moniteur se trouve dans un lieu ayant adopté l'heure d'été, définissez le champ HEURE sur l'heure qu'il serait si l'heure d'été n'était pas appliquée. Activez ensuite la fonction [HEURE D'ETE] afin que l'horloge s'ajuste automatiquement sur l'heure actuelle.
DATE ET HEURE ACTUELLES	Permet d'afficher la date et l'heure actuelles. Les modifications aux paramètres de date et d'heure ne sont pas sauvegardées tant que vous n'appuyez pas sur le bouton SET de la télécommande.
HEURE D'ETE	Modifie automatiquement l'horloge en temps réel pour correspondre à l'heure d'été. REMARQUE : définissez [DATE ET HEURE] avant d'activer le réglage [HEURE D'ETE].
HEURE D'ETE	Permet d'ajuster automatiquement l'heure actuelle lorsque la fonction Heure d'été est activée, en fonction des dates de début et de fin sélectionnées dans ce menu.
DEBUT MOIS	Définissez le mois, le jour et l'heure du début de l'application de l'heure d'été.
FIN MOIS	Définissez le mois, le jour et l'heure de la fin de l'application de l'heure d'été.
DIFF TEMPS	Définissez la différence pour l'ajustement de l'horloge en temps réel. Lorsque l'heure d'été est activée, l'horloge est ajustée en fonction de cette différence.
PROGRAMMATEUR ARRET	Éteint le moniteur après que la période s'affiche en regard du curseur. Appuyez sur les boutons + ou - de la télécommande pour ajuster le minuteur sur 1 à 24 heures. REMARQUE : les calendriers ne sont pas utilisés si l'option [PROGRAMMATEUR ARRET] est activée.
REINITIALISER	Permet de réinitialiser les paramètres CALENDRIER, à l'exception des options [DATE ET HEURE] et [HEURE D'ETE].

ENTREES MULTIPLES

MENU ENTREES MULTIPLES	
MAINT. MODE MULTI-IMAGE ^{*1}	Si cette option est activée, la fonction [MODE MULTI-IMAGE] ou [MESSAGE TEXTE] est automatiquement relancée lorsque le moniteur est éteint puis rallumé. Si cette option est désactivée, les fonctions [MODE MULTI-IMAGE] et [MESSAGE TEXTE] sont automatiquement annulées lorsque le moniteur est éteint. Elles doivent être réactivées dans le menu ENTREE MULTIPLES ou en appuyant sur le bouton MULTI-IMAGE MAR/ARRET de la télécommande.
MODE MULTI-IMAGE ^{*1, *3}	Affiche du contenu à partir de plusieurs entrées.
MULTI-IMAGE	Lorsque cette option est désactivée, l'entrée actuelle est affichée. Lorsque cette option est activée, de multiples entrées sont affichées. Surlignez MAR et appuyez sur le bouton SET de la télécommande pour activer cette fonctionnalité. Sélectionnez les options PIP (Picture-In-Picture) ou PBP (Picture-By-Picture). PIP : une deuxième entrée s'affiche sous forme de fenêtre incrustée. La taille et la position de la fenêtre incrustée est ajustable. PBP : les diverses entrées sont affichées les unes à côté des autres. REMARQUE : lorsque cette option est activée, les fonctions suivantes du menu OSD sont automatiquement désactivées, le cas échéant : [MESSAGE TEXTE], [SOUS-TITRE CODE], [TILE MATRIX], [MOUVEMENT] (dans la section [ECONOMISEUR ECRAN]), [ROTATION IMAGE] (à l'exception du paramètre [AUCUN]) et [SUPER] (dans la section [MODIFICATION ENTREE]).

*1 : cette fonction est appliquée lors de la sélection de [SUPER] dans [MODIFICATION ENTREE], [MOUVEMENT] dans [ECONOMISEUR ECRAN], [TILE MATRIX] et [ROTATION IMAGE] (à l'exception du paramètre [AUCUN]).

*3 : la disponibilité de cette fonction varie selon la carte d'option utilisée.

MENU ENTREES MULTIPLES	
ACTIVER IMAGE ^{*1, *2}	<p>Permet de sélectionner l'entrée en cours de configuration pour les paramètres MODE MULTI-IMAGE. Il s'agit de l'entrée contrôlée par la télécommande lorsque le menu OSD est fermé.</p> <p>REMARQUE :</p> <ul style="list-style-type: none"> Lorsque le [MODE MULTI-IMAGE] est activé, l'image active peut être réglée sur diverses entrées en appuyant sur le bouton ACTIVER IMAGE de la télécommande (au lieu d'ouvrir le menu OSD). Lorsque [ACTI. FENETRE] est activé (par défaut), appuyez une fois sur ACTIVER IMAGE pour afficher un cadre autour de l'image actuellement active. Appuyez de nouveau sur le bouton pour changer d'entrée. Si l'une des entrées sélectionnées est MP (Media Player), le lecteur ne répond pas aux pressions sur le bouton, à moins que l'image active soit affichée. Lorsque le [MODE MULTI-IMAGE] est désactivé, l'entrée [ACTIVER IMAGE] actuelle est celle qui est affichée.
ACTIVER	Lorsque [MULTI-IMAGE] est défini sur [ARRET], [IMAGE 1] est l'image active. Permet de sélectionner l'entrée à configurer pour les paramètres multi-images et que vous souhaitez contrôler via la télécommande.
ACTI. FENETRE	Permet d'activer/désactiver le cadre rouge s'affichant autour de l'image active. Ce cadre s'affiche lorsque le menu OSD est ouvert ou si vous appuyez sur le bouton ACTIVER IMAGE de la télécommande.
SELECT ENTREE ^{*3, *5}	Permet de sélectionner l'entrée à utiliser pour chaque IMAGE affichée lorsque le [MODE MULTI-IMAGE] est activé.
IMAGE1	<p>REMARQUE :</p> <ul style="list-style-type: none"> Lorsque vous souhaitez modifier l'entrée du numéro IMAGE correspondant à l'image active actuelle (par exemple, [IMAGE1]), l'entrée n'est modifiée que si vous appuyez sur le bouton SET de la télécommande. Si vous quittez la fenêtre sans appuyer sur SET, l'entrée de l'image active est de nouveau définie pour cette IMAGE. Lorsque vous modifiez l'entrée de l'IMAGE non active, le changement est enregistré immédiatement. Cette fonction n'est pas disponible lorsque le paramètre [MODE MULTI-IMAGE] est désactivé.
IMAGE2	
TAILLE IMAGE ^{*1, *2, *4}	Permet de définir la taille de l'image active. En mode PIP, seule la fenêtre incrustée (IMAGE2) peut être ajustée. En mode PBP, l'augmentation de la taille de l'image active entraîne la réduction de l'autre image, et inversement. Utilisez les boutons + et - de la télécommande pour augmenter ou diminuer la taille de l'image active.
POSITION IMAGE ^{*1, *2, *4}	<p>Permet de définir la position de l'image active.</p> <p>Appuyez sur le bouton + pour déplacer l'image active vers la droite et sur le bouton - pour la déplacer vers la gauche.</p> <p>Appuyez sur le bouton ▲ pour déplacer l'image active vers le haut et sur le bouton ▼ pour la déplacer vers le bas.</p> <p>REMARQUE : la position de l'image active peut être ajustée à l'aide de la télécommande, sans qu'il soit nécessaire d'ouvrir le menu OSD. Appuyez sur le bouton ACTIVER IMAGE de la télécommande pour sélectionner l'image à déplacer. Ces mêmes boutons permettent de modifier la position de l'image. Notez que lorsque le paramètre ACTI. FENETRE est activé, un contour rouge s'affiche autour de l'image active.</p> <p>En mode PIP, la fenêtre incrustée peut être déplacée à loisir. En mode PBP, l'image active peut uniquement être déplacée de haut en bas (si les entrées sont affichées côte à côte) ou de gauche à droite (si elles sont affichées les unes au-dessus des autres).</p>
ASPECT IMAGE ^{*1, *2, *4}	Permet de définir le format d'image lié au cadre de l'image active. Pour modifier le format de l'image, reportez-vous à la page 35 .
MESSAGE TEXTE ^{*1, *3}	<p>Permet d'afficher une partie de l'image [IMAGE2] horizontalement ou verticalement, par-dessus IMAGE1. Cela permet par exemple d'afficher un message texte.</p> <p>REMARQUE :</p> <ul style="list-style-type: none"> Si le [MODE MULTI-IMAGE] est activé, il sera automatiquement désactivé en cas d'utilisation du paramètre [MESSAGE TEXTE]. Le paramètre [MESSAGE TEXTE] est automatiquement désactivé si l'une des fonctions suivantes est activée : [MODE MULTI-IMAGE], [TILE MATRIX], [ECONOMISEUR D'ECRAN], [ROTATION IMAGE], [SUPER] (dans la section [MODIFICATION ENTREE]), [SOUS-TITRE CODE]. [POINT ZOOM] et [IMAGE FIXE] ne sont pas disponibles si [MESSAGE TEXTE] est activé.
MODE	Sélectionnez Horizontal ou Vertical et appuyez sur SET pour activer [MESSAGE TEXTE].
POSITION	Permet de déplacer la zone de message texte.
TAILLE	Permet de régler la taille de la zone de message texte. Le message texte affiche la partie supérieure (en cas d'affichage horizontal) ou gauche (en cas d'affichage vertical) de la source secondaire. Réglez la taille du message texte pour définir dans quelles mesures les parties supérieures et gauches de la source secondaire sont affichées.
DETECTION	Permet d'activer/désactiver automatiquement la fonction Message texte, en fonction du signal d'entrée sélectionné pour [IMAGE2].
SELECT ENTREE	Permet de sélectionner les entrées à utiliser pour l'image principale (IMAGE1) et secondaire (IMAGE2).

*1 : cette fonction est appliquée lors de la sélection de [SUPER] dans [MODIFICATION ENTREE], [MOUVEMENT] dans [ECONOMISEUR ECRAN], [TILE MATRIX] et [ROTATION IMAGE] (à l'exception du paramètre [AUCUN]).

*2 : si l'option [MESSAGE TEXTE] est active ou que le mode Multi-image est désactivé, cette fonction n'est pas disponible.

*3 : la disponibilité de cette fonction varie selon la carte d'option utilisée.

*4 : cette fonction n'est pas disponible si [PIP] est réglé sur [MODE MULTI-IMAGE] et [IMAGE1] sur [IMAGE ACTIVE].

*5 : cette fonction est appliquée lorsque vous sélectionnez [SUPER] dans [MODIFICATION ENTREE], ou que [MESSAGE TEXTE] est actif.

MENU ENTREES MULTIPLES	
ENTREE DETECTEE ^{*6}	<p>Si activée, cette option permet de détecter et de modifier les entrées lorsqu'un signal est appliqué ou perdu.</p> <p>REMARQUE : Cette fonction n'est pas disponible si les options ci-dessous du menu OSD sont réglées comme suit :</p> <ul style="list-style-type: none"> • [SUPER] est sélectionnée dans les paramètres [MODIFICATION ENTREE]. • [CAPT HUMAIN] est activée dans les paramètres [VARIATION AUTO] du menu [CONTROL].
AUCUN	<p>Le moniteur ne recherche pas de signal vidéo au niveau des autres connexions d'entrée.</p> <p>Si le signal vidéo est perdu au niveau de l'entrée actuelle, ou si le moniteur est réglé manuellement sur une entrée sans signal vidéo, l'écran devient noir et la LED clignote en vert. Si le paramètre [ECONOMIE D'ENERGIE] est activé, le moniteur passe en mode d'économie d'énergie une fois la période définie révolue.</p>
1ER DETECTE ^{*3, *5}	<p>Le moniteur ne cherche pas de signal vidéo au niveau des autres entrées tant que l'entrée principale en a un.</p> <p>Si la connexion d'entrée actuelle ne s'accompagne d'aucun signal vidéo, le moniteur recherche un signal au niveau des autres connexions. Si un signal vidéo est trouvé, le moniteur est automatiquement associé à l'entrée dotée de la source vidéo.</p>
DERNIER DETECTE ^{*3, *5}	<p>Le moniteur recherche activement un signal vidéo au niveau des autres connexions d'entrée, même si le signal de la vidéo actuelle est présent. Lorsqu'une nouvelle source est appliquée à une autre connexion, le moniteur passe automatiquement sur celle-ci.</p> <p>Si le signal vidéo est perdu au niveau de la connexion d'entrée actuelle, le moniteur recherche un signal au niveau des autres connexions. Si un signal vidéo est trouvé, le moniteur est automatiquement associé à l'entrée dotée de la source vidéo.</p>
DETECTION PERSO ^{*3}	<p>Le moniteur recherche uniquement un signal vidéo au niveau des entrées prioritaires. Si le signal est perdu, le moniteur commence à en chercher un nouveau dans l'ordre de priorité et se règle automatiquement sur le premier qu'il trouve. Le moniteur recherche activement ces entrées. Si l'entrée de signal actuelle n'est pas Priorité 1 et qu'un nouveau signal est appliqué à cette priorité, le moniteur passe automatiquement à l'entrée la plus élevée.</p> <p>REMARQUE :</p> <ul style="list-style-type: none"> • Seule la section [PRIORITE3] permet de donner la priorité au signal d'entrée provenant d'une carte d'option de type autre que Slot2. • Si le port DisplayPort1 est réglé sur PRIORITE [1], [2] ou [3], l'entrée [OPTION] (PC de type Slot2 (DP)) ne peut pas être choisie parmi les paramètres de priorité. Si [OPTION] (PC de type Slot2 (DP)) est réglée sur le niveau de priorité [1], [2] ou [3], l'entrée DisplayPort1 ne peut pas être choisie avec les paramètres de priorité.
MODIFICATION ENTREE	<p>Permet de modifier la vitesse à laquelle le moniteur passe à une entrée vidéo différente.</p> <p>Sélectionner RAPIDE fait augmenter la vitesse de changement. Notez que du bruit est susceptible d'apparaître lors du changement de signaux.</p> <p>L'option SUPER permet d'activer le changement haute vitesse entre deux connexions sélectionnées pour ENTREE1 et ENTREE2. Éteignez puis rallumez le moniteur après avoir sélectionné cette option.</p> <p>REMARQUE :</p> <ul style="list-style-type: none"> • En fonction de la carte d'option utilisée, il est possible que le paramètre SUPER ne soit pas disponible avec OPTION. L'entrée OPTION n'apparaît alors pas en tant que sélection pour ENTREE1 et ENTREE2. • Ces options ne sont pas disponibles lorsque [SUPER] est activé : [MODE MULTI-IMAGE], [MESSAGE TEXTE], [IMAGE FIXE], [POINT ZOOM]. • Lorsque vous définissez [RAPIDE] puis modifiez le signal d'entrée sur DisplayPort, l'image affichée est déformée. • Si un câble est connecté au port de sortie HDMI, la vitesse de basculement ne peut pas être accélérée. • Si un câble est connecté au port de sortie HDMI, et que le paramètre [RAPIDE] ou [SUPER] est défini, ce réglage provoque une distorsion de l'image lors du changement de signal.
PARAMÈTRE TERMINAL	Ajuste les réglages spécifiques au type d'entrée de signal.
MODE DVI	<p>Définit le type de signal d'entrée DVI-D.</p> <p>DVI-HD : sélectionnez cette option si le signal d'entrée requiert une authentification HDCP. Utilisez cette option si l'équipement connecté est un lecteur DVD ou un ordinateur affichant du contenu HDCP.</p> <p>DVI-PC : sélectionnez cette option si le signal d'entrée ne requiert pas d'authentification HDCP.</p>
MODE VGA	Définit le type d'entrée analogique. Sélectionnez [RGB] ou [YPbPr] en fonction du type d'équipement connecté.
TYPE DE SYNC	<p>Définit le type de signal de synchronisation pour l'entrée analogique RGB VGA.</p> <p>AUTO : sélectionnez cette option afin que le moniteur identifie automatiquement le type de synchronisation du signal vidéo.</p> <p>Si l'image est instable, sélectionnez le type spécifique au signal d'entrée.</p> <p>SYNCHRONISATION H/V : sélectionnez cette option si le signal d'entrée requiert une synchronisation horizontale ou verticale.</p> <p>SOG : sélectionnez cette option si le signal d'entrée requiert une synchronisation sur le vert.</p> <p>REMARQUE : l'option [TYPE DE SYNC] est désactivée lorsque [MODE VGA] est définie sur [YPbPr].</p>

*3 : la disponibilité de cette fonction varie selon la carte d'option utilisée.

*5 : non applicable à l'entrée MP.

*6 : en fonction de l'appareil, la détection peut ne pas s'effectuer correctement.

MENU ENTREES MULTIPLES	
DisplayPort	<p>Permet de sélectionner le mode DisplayPort [1.1a] ou [1.2].</p> <p>Lorsque DisplayPort 1.1a est sélectionné, la fonction [SST] est définie automatiquement.</p> <p>Lorsque DisplayPort 1.2 est sélectionné, activez la fonction [SST] ou [MST*].</p> <p>*L'option DisplayPort 1.2 doit être sélectionnée lors de l'utilisation de la fonction Multi-Stream Transport. L'utilisation de la fonction Multi-Stream Transport nécessite de disposer de la carte graphique correspondante. Contactez votre fournisseur pour en savoir plus à ce sujet.</p> <p>REMARQUE : l'option Multi-Stream Transport n'est pas disponible si le signal d'entrée est de type DisplayPort2.</p>
DEBIT	<p>Lorsque DisplayPort 1.1a est sélectionné, la fonction [HBR] est définie automatiquement.</p> <p>Lorsque DisplayPort 1.2 et SST sont sélectionnés, activez la fonction [HBR] ou [HBR2].</p> <p>Lorsque DisplayPort1.2 et MST sont sélectionnés, la fonction [HBR2] est définie automatiquement.</p>
HDMI	<p>Définit le mode HDMI.</p> <p>MODE1 : la résolution maximale est de 3840 x 2 160 (30 Hz).</p> <p>MODE2 : la résolution maximale est de 3 840 x 2 160 (60 Hz), HDCP 2.2 ou HDR</p>
NIVEAU VIDEO	<p>Ajustez la plage de variation à afficher en fonction du signal vidéo, afin d'améliorer le fondu au blanc ou au noir de l'image.</p> <p>BRUT : permet de paramétrer l'ordinateur et d'afficher tous les signaux d'entrée dont les niveaux de gris sont compris entre 0 et 255.</p> <p>ETENDU : permet de paramétrer l'équipement audiovisuel et d'étendre la plage des niveaux de gris de 16-235 à 0-255.</p> <p>AUTO : permet de définir automatiquement les signaux d'entrée en ajustant l'équipement connecté.</p> <p>REMARQUE : cette fonction est disponible uniquement en mode [HDMI], [DisplayPort] et [OPTION], et peut être sélectionnée dans le menu [SIGNAL D'ENTREE].</p>
FORMAT SIGNAL HDMI1, HDMI2, DisplayPort1, DisplayPort2, COMPUTE MODULE, OPTION uniquement	<p>Permet de sélectionner l'espace de couleur et la valeur RGB adéquats en cas de signal HDMI/DisplayPort.</p> <p>REMARQUE : si l'option [SLOT2 CH REGLAGE] est définie sur [CH2], cette fonction n'est pas disponible.</p>
REINITIALISER	<p>Permet de réinitialiser les paramètres du menu MULTI-ENTREE, à l'exception des options [ENTREE DETECTEE] (priorité des signaux d'entrée uniquement), [MODIFICATION ENTREE] (ENTREE1 et ENTREE2), [SELECT ENTREE], [ASPECT IMAGE] et [DEBIT].</p>

OSD

MENU OSD	
LANGUE ENGLISH DEUTSCH FRANÇAIS ITALIANO ESPAÑOL SVENSKA РУССКИЙ 中文 日本語	<p>Permet de sélectionner la langue du menu OSD.</p>
TEMPS OSD	<p>Permet de désactiver le menu OSD après une période d'inactivité. Les durées prédéfinies s'échelonnent de 10 à 240 secondes.</p>
POSITION DE L'OSD HAUT BAS DROITE GAUCHE	<p>Permet de définir la position du menu OSD à l'écran.</p>

MENU OSD	
INFORMATIONS OSD	<p>Permet de configurer le moniteur de sorte qu'il affiche automatiquement ou non des informations lors de sa mise en route, ou d'un changement d'entrée ou de signal.</p> <p>Ces données comprennent l'entrée actuelle, la source audio, le format d'image, la résolution et le taux de rafraîchissement. L'identifiant et l'adresse IP s'affichent également, à moins que le paramètre ad hoc soit désactivé.</p> <p>La durée d'affichage des informations peut être réglé sur une valeur allant de 3 à 10 secondes.</p> <p>Notez que les informations apparaissent également si le bouton AFFICHAGE de la télécommande est enclenché. Le contrôle via la télécommande ne peut pas être désactivé.</p>
INFOS COMMUNICATION	Permet d'afficher ou non les champs [IDENT. DU MONITEUR] et [ADRESSE IP] lorsque [INFORMATIONS OSD] est activé, ou lorsque le bouton AFFICHAGE de la télécommande est enclenché.
TRANSPARENCE OSD	Permet de rendre le menu OSD partiellement transparent.
ROTATION DE L'OSD	Permet de définir l'orientation du menu OSD sur Paysage ou Portrait.
PAYSAGE	Permet d'afficher le menu OSD en mode Paysage.
PORTRAIT	<p>Permet d'afficher le menu OSD en mode Portrait.</p> <p>REMARQUE : l'option [SOUS-TITRE CODE] n'est pas disponible quand la fonction [ROTATION DE L'OSD] est définie sur [PORTRAIT].</p>
GUIDE CLE	<p>Affiche le guide des touches du moniteur en même temps que le menu OSD.</p> <p>Ce guide s'aligne au panneau de touches et ne se déplace pas, même si la POSITION DE L'OSD change. Il s'agit d'un guide visuel clarifiant la position des touches, afin de simplifier le paramétrage lorsque vous n'utilisez pas la télécommande.</p> <p>REMARQUE : cette fonction n'est pas disponible lorsque l'option [TOURNER OSD] est activée.</p>
MEMO	Permet d'afficher le titre et le message MEMO via le serveur HTTP. Pour plus de détails, consultez la section «Paramètres MEMO» à la page 88.
NOM D'ENTREE	<p>Permet de renommer l'entrée actuelle.</p> <p>Des noms personnalisés (14 caractères maximum, espaces comprises) peuvent être définis. Les caractères pris en charge sont les lettres (A-Z), les chiffres (0-9) et certains symboles.</p>
SOUS-TITRE CODE Entrée VIDEO uniquement	<p>Permet d'activer les sous-titres codés.</p> <p>REMARQUE : cette fonction est désactivée si les suivantes sont actives : [MODE MULTI-IMAGE], [MESSAGE TEXTE], [PORTRAIT] dans [ROTATION DE L'OSD], [TILE MATRIX], [ECONOMISEUR D'ECRAN], [IMAGE FIXE], [POINT ZOOM], [SUPER] dans [MODIFICATION ENTREE].</p>
REINITIALISER	<p>Permet de réinitialiser les fonctions d'origine suivantes dans le menu OSD :</p> <p>[TEMPS OSD], [POSITION DE L'OSD], [INFORMATIONS OSD], [TRANSPARENCE OSD], [SOUS-TITRE CODE].</p>

AFFICHAGES MULTIPLES

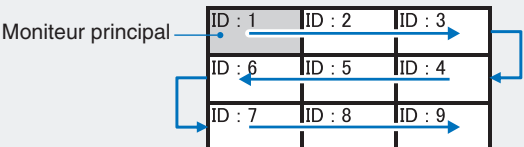
MENU MULTI-DSP	
AUTO TILE MATRIX SETUP	<p>AUTO TILE MATRIX permet de définir les paramètres Tile Matrix automatiquement pour tous les moniteurs de la chaîne, à partir du moniteur principal. Sur le moniteur principal, saisissez le nombre de moniteurs positionnés horizontalement et verticalement, puis sélectionnez [ACTIVER].</p> <p>Les paramètres suivants sont automatiquement configurés sur les moniteurs connectés : [IDENT. DU MONITEUR], [TILE MATRIX], [TILE MATRIX MEM], Signal d'entrée, Réglage de sortie vidéo, [DisplayPort] dans [PARAMETRE TERMINAL].</p> <p>REMARQUE :</p> <ul style="list-style-type: none"> • [ID AUTO] attribue un identifiant de moniteur unique à chacun d'eux de façon consécutive, en commençant par le moniteur principal. • Il est recommandé de connecter les moniteurs en série via DisplayPort. • Cette fonction n'exécute pas l'option [IP AUTO]. L'attribution automatique d'adresses IP à tous les moniteurs peut être activée dans les paramètres [REGL. ID/IP AUTO]. • L'option [TILE MATRIX] est désactivée automatiquement si le paramètre [MOUVEMENT] est activé dans le menu [ECONOMISEUR ECRAN]. <p>Exemple d'installation LAN :</p> <p>MONITEURS H 3 MONITEURS V 3</p> 

MENU MULTI-DSP	
REGLAGE COPIE	Permet de copier certaines catégories du menu OSD vers les autres moniteurs connectés en série. REMARQUE : les moniteurs doivent être connectés en série via des câbles LAN. Lorsque le moniteur est mis hors tension, la sélection des paramètres à copier est réinitialisée. Il est possible que le nombre de moniteurs sur lesquels les paramètres peuvent être copiés soit réduit en fonction de la qualité des câbles LAN utilisés. Reportez-vous au document Setting copy.pdf sur le site Web de NEC.
DEBUT COPIE	Surlignez et sélectionnez SET pour choisir les paramètres à copier, ou sélectionnez [TOUTES ENTREES]. Surlignez [OUI] et appuyez sur SET pour démarrer la copie.
TOUTES ENTREES	Lorsque cette option est sélectionnée, tous les paramètres du terminal d'entrée sont copiés.
TILE MATRIX	Permet d'afficher une image sur plusieurs écrans (jusqu'à 100) par le biais d'un amplificateur de distribution. Cette fonction permet de configurer manuellement les paramètres [TILE MATRIX] (automatiquement réglés via l'option [AUTO TILE MATRIX SETUP]). REMARQUE : <ul style="list-style-type: none"> • Une résolution basse ne convient pas pour la mosaïque sur plusieurs moniteurs. • Il est possible d'utiliser le moniteur sans amplificateur de distribution avec un nombre inférieur d'écrans. Ces fonctions ne sont pas disponibles lorsque [TILE MATRIX] est activé : [MODE MULTI-IMAGE], [MESSAGE TEXTE] et [SOUS-TITRE CODE] dans le menu OSD, ainsi que les boutons IMAGE FIXE et POINT ZOOM de la télécommande. • [TILE MATRIX] est désactivé si l'une des fonctions suivantes est activée : <ul style="list-style-type: none"> - Option [ROTATION IMAGE] dans le menu [ROTATION] (à l'exception du paramètre [AUCUN]). - [MOUVEMENT] dans le menu [ECONOMISEUR ECRAN]. • Si le paramètre [DYNAMIQUE] ou [ZOOM] est sélectionné, le format [COMPLET] est adopté lorsque TILE MATRIX est activé. Quand cette fonction est activée, modifier le format ou le zoom n'a aucune incidence sur l'image. Dès que TILE MATRIX est désactivé, les paramètres modifiés sont appliqués. • La fonction [POINT ZOOM] se désactive automatiquement lorsque [TILE MATRIX] est activée. Pour obtenir plus d'informations, reportez-vous à la fonction [POINT ZOOM]. • Si le contenu du lecteur multimédia est lu alors que l'option [TILE MATRIX] est active, la fréquence de lecture de l'image peut être sujette à un délai lors du passage d'un moniteur à l'autre. • Si le signal d'entrée est un signal HDMI 3 840 x 2 160 (60 Hz), la fonction [TILE MATRIX] n'est pas disponible.
ECRANS H	Nombre de moniteurs disposés horizontalement.
ECRANS V	Nombre de moniteurs disposés verticalement.
POSITION	Sélectionnez la section de l'image en mosaïque à afficher sur le moniteur actuel.
TILE COMP	Permet d'ajuster l'image pour compenser l'écart entre moniteurs. Lorsque cette option est activée, la taille et la position de l'image affichée peut être ajustée grâce aux boutons + et - de la télécommande.
DECOUPE IMAGE	Permet de sélectionner une partie de l'image et de l'afficher en plein écran. Réglez la taille du cadre à l'aide des boutons [MONITEURS H] et [MONITEURS V], puis choisissez une image à l'aide de l'option [POSITION]. La position du cadre peut être ajustée grâce aux boutons + et - de la télécommande.
ACTIV. TILE MATRIX	Permet d'activer TILE MATRIX.
FRAME COMP	Permet d'ajouter un délai à la vidéo affichée pour réduire les écarts entre les rangées en mosaïque lorsque l'image bouge. REMARQUE : <ul style="list-style-type: none"> • L'image peut être déformée lorsque l'alimentation est allumée ou les paramètres modifiés. • Si la fonction [FRAME COMP] est définie sur [AUTO] ou [MANUEL], la fonction [BALAYAGE V INVERSE] n'est pas disponible. <div style="text-align: center;"> </div>
AUCUN	FRAME COMP n'est pas utilisé.
AUTO	Permet de définir automatiquement la fréquence d'affichage sur la direction verticale pour tous les moniteurs.
MANUEL	Permet de définir la fréquence d'affichage pour le moniteur individuel.

MENU MULTI-DSP	
BALAYAGE V INVERSE	<p>Le balayage s'effectue généralement de haut en bas. Inverser la direction d'une rangée sur deux dans les mosaïques d'écrans permet de réduire l'écart entre rangées lorsque l'image bouge.</p> <p>REMARQUE : si la fonction [BALAYAGE V INVERSE] est définie sur [AUTO] ou [MANUEL], la fonction [FRAME COMP] n'est pas disponible.</p>
AUCUN	La fonction [BALAYAGE V INVERSE] n'est pas disponible.
AUTO	Définit automatiquement la direction de balayage d'image calculé pour tous les moniteurs.
MANUEL	Définit la direction du balayage pour le moniteur individuel.
NE PAS INV.	Définit la direction du balayage normal et retarde la fréquence de l'image d'affichage d'une image.
INVERSER	Direction de balayage inverse pour le moniteur individuel.
TILE MATRIX MEM	Permet d'appliquer les options Tile Matrix de l'entrée actuelle à toutes les entrées du moniteur.
COMMUN	L'intégralité des paramètres associés à la fonction [TILE MATRIX] sont enregistrés pour tous les signaux d'entrée.
ENTREE	L'intégralité des paramètres associés à la fonction [TILE MATRIX] sont enregistrés pour le signal d'entrée sélectionné.
CONTROLE ID	Permet de définir l'identifiant du moniteur, d'attribuer ce dernier à un groupe, et de numéroter automatiquement les identifiants moniteur et adresses IP dans les installations multi-écrans (connectés en série via câbles LAN).
IDENT. DU MONITEUR	<p>Permet de définir le numéro d'identification du moniteur entre 1 et 100. Ce dernier permet d'identifier le moniteur dans les installations multi-écrans. En mode ID, il permet également de contrôler un moniteur précis à l'aide de la télécommande.</p> <p>REMARQUE : nous vous conseillons fortement d'en faire usage pour faciliter l'identification et le contrôle du moniteur.</p>
ID GROUPE	<p>Cette fonction assigne des moniteurs à des groupes, ce qui permet d'envoyer des commandes à tous les écrans. Cependant, seuls les moniteurs disposant de l'identifiant de groupe correspondant exécutent la commande. Grâce aux identifiants de groupe, des ensembles précis de moniteurs peuvent être ciblés, afin de bénéficier de performances très rapides sur les écrans connectés en série. Cela s'avère pratique en cas de basculement rapide d'une entrée vidéo ou configuration Tile Matrix à une autre au sein d'un mur vidéo. La fonction [ID GROUPE] est uniquement utilisée via des commandes RS-232C ou LAN, à partir du logiciel ou système de contrôle. Les moniteurs peuvent être attribués à n'importe lequel des 10 identifiants de groupe disponibles, nommé par une lettre comprise entre A et J. Reportez-vous au fichier External_Control.pdf (voir page 98) pour consulter les codes de commande des moniteurs.</p>
REGL. ID/IP AUTO	<p>Permet de définir automatiquement tous les identifiants de moniteur et/ou adresses IP au sein d'une chaîne LAN. Surlignez [DEMARRAGE] et appuyez sur le bouton SET de la télécommande pour afficher le menu [REGL. ID/IP AUTO].</p> <p>REMARQUE :</p> <ul style="list-style-type: none"> Toutes les modifications relatives au menu [REGL. ID/IP AUTO] doivent être effectuées sur le moniteur principal (le premier de la chaîne LAN). La numérotation automatique effectue un décompte par incréments de 1 à partir du moniteur principal. N'éteignez pas les moniteurs et ne les mettez pas en veille lorsque les options [REGL. ID/IP AUTO] et [REINI ID/IP AUTO] sont activées. N'interrompez pas la chaîne LAN en connectant des appareils réseau entre les moniteurs.
REGLAGE ELEMENT	Permet de sélectionner les fonctions à numéroter automatiquement dans la chaîne LAN. Chaque numéro est attribué de manière consécutive, en partant des numéros de base définis dans ce menu.
IDENT. DU MONITEUR	<p>Les numéros d'identification sont attribués automatiquement pour tous les moniteurs de la chaîne, à partir du numéro défini pour [NB DE BASE].</p> <p>Cette option n'a aucun effet sur les adresses IP actuelles.</p>
ADRESSE IP	<p>Les adresses IP sont automatiquement attribuées à tous les moniteurs de la chaîne LAN. Les trois premiers octets sont définis au format [ADRESSE DE BASE]. Le quatrième démarre au NB DE BASE et décompte par incréments de 1 pour chaque moniteur suivant de la chaîne LAN.</p> <p>Cette option n'a aucun effet sur les identifiants de moniteur actuels.</p>
ID et IP	L'identifiant du moniteur et l'adresse IP sont attribués à tous les moniteurs de la chaîne LAN, à partir de [NB DE BASE] et [ADRESSE DE BASE].

MENU MULTI-DSP	
NB DE BASE	<p>Permet de définir le numéro de base pour l'identifiant du moniteur et l'adresse IP.</p> <p>Il s'agit du numéro attribué au moniteur principal. La numérotation automatique attribue des numéros consécutifs à partir de ce dernier et par incréments de 1 à chaque moniteur de la chaîne LAN.</p> <p>Lorsque ID AUTO est en cours d'exécution :</p> <ul style="list-style-type: none"> - Les numéros de moniteur sont compris entre 1 et 100. Cependant, le moniteur principal doit être associé à un numéro de départ assez bas pour que tous les moniteurs de la chaîne puissent être inclus. Les numéros sont attribués par incréments de 1, jusqu'au nombre 100. Par exemple, si vous utilisez 20 moniteurs, le NB DE BASE doit être 80 ou moins. <p>Lorsque IP AUTO est en cours d'exécution :</p> <ul style="list-style-type: none"> - Il s'agit du quatrième octet de l'adresse IP. Les octets 1 à 3 sont définis dans ADRESSE DE BASE. Le NB DE BASE est attribué automatiquement au moniteur principal. Les incréments par 1 continuent ensuite jusqu'à la fin de la chaîne LAN. - Si le moniteur principal est connecté à un réseau, assurez-vous qu'il n'y a aucun conflit d'adresse IP avant d'exécuter IP AUTO. <p>Lorsque ID et IP sont en cours d'exécution :</p> <ul style="list-style-type: none"> - Le NB DE BASE correspond au numéro de départ pour l'identifiant du moniteur et le quatrième octet de l'adresse IP. Ainsi, si le moniteur principal doit être connecté à un réseau (et qu'un bloc d'adresses IP n'est pas disponible avec un numéro assez bas pour démarrer l'identification automatique), il est conseillé d'exécuter ID AUTO et IP AUTO séparément plutôt que la fonction combinée.
ADRESSE DE BASE	<p>Permet de définir les octets 1 à 3 pour les adresses IP attribuées lors de la numérotation automatique. Si le moniteur principal est connecté à un réseau, ces champs doivent correspondre aux numéros IP réseau pour les moniteurs accessibles via LAN (192.168.0, 10.0.0., etc.).</p> <p>Le quatrième octet est défini dans [NB DE BASE] et décompte par incréments de 1, à partir du moniteur principal.</p> <p>REMARQUE : [ADRESSE DE BASE] est uniquement disponible lorsque [ADRESSE IP] ou [ID et IP] est sélectionné pour [REGLAGE ELEMENT].</p>
DEMAR REGL ID/IP	<p>Surlignez OUI et appuyez sur le bouton SET de la télécommande pour activer la fonction de numérotation automatique, qui permet de déterminer, avant toute chose, le nombre de moniteurs connectés à la chaîne LAN.</p>
ECR DETECTES	<p>Permet d'afficher le nombre de moniteurs détectés faisant partie de la chaîne LAN. Si ce nombre est exact, surlignez CONTINUER et appuyez sur le bouton SET de la télécommande pour démarrer la numérotation automatique.</p> <p>Si le nombre de moniteurs est incorrect, assurez-vous que tous les moniteurs sont allumés et vérifiez que les câbles LAN fonctionnent. Surlignez ensuite REESSAYER et appuyez sur SET pour relancer la détection de moniteurs.</p> <p>Une fois la configuration de [REGL. ID/IP AUTO] terminée, l'état FINI ! s'affiche.</p> <p>REMARQUE : n'éteignez pas les moniteurs et ne les mettez pas en veille lorsque l'option [REGL. ID/IP AUTO] est activée.</p>
REINI ID/IP AUTO	<p>Permet de réinitialiser tous les identifiants de moniteur et/ou adresses IP au sein d'une chaîne LAN. Surlignez DEMARRAGE et appuyez sur le bouton SET de la télécommande pour afficher le menu [REINI ID/IP AUTO].</p>
REINIT. ELEMENT	<p>Sélectionnez l'élément à réinitialiser pour tous les écrans de la chaîne LAN.</p>
DEMAR REIN ID/IP	<p>Surlignez OUI et appuyez sur SET pour réinitialiser l'élément [REINIT. ELEMENT] sélectionné.</p> <p>[IDENT. DU MONITEUR] définit tous les identifiants de moniteur sur 1 (la valeur par défaut).</p> <p>[ADRESSE IP] rétablit les précédentes adresses IP des moniteurs.</p> <p>[ID et IP] réinitialise les identifiants et les adresses IP.</p>
ECR DETECTES	<p>Permet d'afficher le nombre de moniteurs détectés.</p>
TRNSFRT COMMANDE	<p>Lorsque [MAR] est sélectionné, les commandes envoyées au moniteur principal sont transférées aux autres moniteurs de la chaîne LAN.</p>
REINITIALISER	<p>Permet de réinitialiser tous les paramètres d'origine dans le menu AFFICHAGES MULTIPLES.</p>

PROTECTION AFFICHAGE

MENU PROTECT	
ECONOMIE D'ENERGIE	<p>Permet de faire passer le moniteur en mode d'économie d'énergie après l'écoulement d'une période sans détection ni perte de signal. Lorsque le moniteur est en mode d'économie d'énergie, la LED associée change de couleur. Reportez-vous au tableau des LED d'alimentation (voir page 93).</p> <p>Reportez-vous aux caractéristiques du moniteur (sections «UN552» à la page 96 et «UN552V» à la page 97) pour obtenir des informations relatives à la consommation électrique.</p> <p>REMARQUE :</p> <ul style="list-style-type: none"> Lorsque le moniteur est connecté à un ordinateur, il se peut que l'adaptateur d'affichage de ce dernier envoie en continu des données numériques, même si aucune image n'est affichée. Si cela se produit, le moniteur ne passe pas en veille. La fonction [ECONOMIE D'ENERGIE] est désactivée lorsque [AUTO OFF] est activé dans le menu CALENDRIER, ou que [CAPT HUMAIN]*1 est activé dans la section [VARIATION AUTO] du menu CONTROL. Si un câble est connecté au port de sortie HDMI, cette fonction n'est pas disponible.
ECO ALIM AUTO REGLAGE TEMPS	Permet de définir la durée d'attente d'un signal d'entrée avant que le moniteur ne passe en mode d'économie d'énergie.
MESS. ECO. ENERGIE	Permet d'afficher un message lorsque le moniteur passe en mode d'économie d'énergie.
CONTROLE VENTILATEUR	<p>Lorsque l'option [AUTO] est sélectionnée, les ventilateurs se mettent uniquement en route si la température atteint le seuil défini au niveau de n'importe quel capteur du menu. Les ventilateurs s'arrêtent automatiquement une fois que la température retombe. Lorsque [MAR] est sélectionné, les ventilateurs sont toujours sous tension. Ils ne peuvent pas être arrêtés manuellement.</p> <p>Le paramètre [VITESSE VEN] peut être réglé sur LENT ou RAPIDE.</p> <p>Utilisez les boutons + et - de la télécommande pour ajuster la température interne maximale que le moniteur peut atteindre avant l'activation des ventilateurs (si [AUTO] est sélectionné).</p>
STATUT DE LA CHALEUR	Permet d'afficher l'état des ventilateurs, du rétroéclairage et des capteurs de température.
ECONOMISEUR ECRAN	<p>Permet de réduire les risques de persistance de l'image.</p> <p>REMARQUE :</p> <ul style="list-style-type: none"> L'image utilisée par l'économiseur d'écran s'affiche au format [COMPLET]. Une fois ce dernier désactivé, l'aspect actuel est rétabli. L'économiseur d'écran ne peut pas être sélectionné pour les entrées de signaux de 3 840 x 2 160 à 60 Hz. Lorsque l'option [MOUVEMENT] est activée, les fonctions suivantes ne sont pas disponibles : [MODE MULTI-IMAGE], [MESSAGE TEXTE], [ROTATION IMAGE] (sauf si cette fonction est configurée sur AUCUN), [TILE MATRIX], [SOUS-TITRE CODE], [IMAGE FIXE], [POINT ZOOM].
GAMMA ²	Permet de passer à un niveau gamma permettant de réduire la persistance de l'image.
BACKLIGHT ²	<p>Permet de réduire la luminosité du rétroéclairage lorsque [MAR] est sélectionné.</p> <p>REMARQUE : n'activez pas cette option si le paramètre [CAPTEUR LUMIERE] est défini sur [MODE1] ou [MODE2].</p>
MOUVEMENT ³	<p>Permet d'agrandir légèrement l'image via le niveau de zoom prédéfini, puis de la déplacer dans quatre directions (gauche, droite, haut et bas) en fonction de l'intervalle prédéfini. Utilisez les boutons + et - de la télécommande pour régler les curseurs [INTERVALLE] et [ZOOM].</p> <p>REMARQUE : lorsque l'option [HDMI] du menu [PARAMETRE TERMINAL] est définie sur [MODE2], cette fonction n'est pas disponible.</p>
COULEUR BORDURE COTE	<p>Permet d'ajuster la couleur des bordures qui s'affichent lorsqu'une image ne remplit pas entièrement l'écran. Cela est par exemple le cas si une image 4:3 est affichée, si l'option PBP du mode Multi-affichage est activée et que les deux entrées ne remplissent pas l'écran, si le lecteur multimédia lit des images ou des vidéos, etc.</p> <p>Appuyez sur le bouton + pour éclaircir les bordures. Vous pouvez les rendre blanches si besoin.</p> <p>Appuyez sur le bouton - pour assombrir les bordures. Vous pouvez les rendre noires si besoin.</p> <p>REMARQUE : cela affecte également la couleur d'arrière-plan de la fenêtre Diaporama.</p>

*1 : cette fonction n'est disponible qu'en cas de connexion de l'unité de contrôle facultative.

*2 : si [SPECTRAVIEW ENGINE] est défini sur [MAR], cette fonction n'est pas disponible.

*3 : la disponibilité de cette fonction varie selon la carte d'option utilisée.

MENU PROTECT	
DELAI MISE SOUS TENSION	Permet de retarder la mise sous tension du moniteur pendant la durée définie, lorsque le bouton ALIM est enclenché.
TPS RETARD	Le délai peut être défini sur une valeur comprise entre 0 et 50 secondes.
LIEN ID	Permet d'associer la valeur [TPS RETARD] à l'identifiant du moniteur. Cela permet d'empêcher les surtensions potentielles si tous les moniteurs d'une installation multi-écrans venaient à être allumés en même temps. Plus l'identifiant du moniteur est élevé, plus de temps s'écoulera avant sa mise sous tension. Par exemple, si l'identifiant est 20 et que la valeur [TPS RETARD] est définie sur 5 secondes, 95 secondes s'écoulent entre l'enclenchement du bouton ALIM et la mise sous tension. Cela permet aux 19 moniteurs précédents de l'installation de s'allumer par intervalles de 5 secondes. REMARQUE : si la valeur [TPS RETARD] est 0 seconde, aucun délai ne s'applique pour [LIEN ID]. Le temps de retard doit être d'au moins 1 seconde pour qu'un délai soit appliqué.
ALERT MAIL	Si [MAR] est sélectionné et que le moniteur est connecté à un réseau, ce dernier est en mesure d'envoyer un e-mail en cas d'erreur. Les paramètres de messagerie doivent être configurés dans les réglages du serveur HTTP pour que l'option [ALERT MAIL] soit activée. Reportez-vous à la page 85 .
INTELLI. WIRELESS DATA	Permet une communication sans fil entre le moniteur et un périphérique mobile Android. Sélectionnez [MAR] pour activer la fonction [INTELLI. WIRELESS DATA] (voir page 88). Un mot de passe est requis pour utiliser cette fonction.
REINITIALISER	Permet de réinitialiser tous les paramètres par défaut du menu [PROTECTION AFFICHAGE] (à l'exception des options [DELAI MISE SOUS TENSION] et [INTELLI. WIRELESS DATA]).

CONTROL

MENU CONTROL	
INFOS RESEAU	Permet d'afficher les paramètres réseau actuellement définis.
LAN	Permet de configurer les paramètres réseau du moniteur de façon automatique ou manuelle. REMARQUE : l'application des nouveaux paramètres LAN prend quelques secondes.
REGLAGE IP	Si [AUTO] est sélectionné, l'adresse IP est automatiquement obtenue auprès du serveur DHCP. Si [MANUEL] est sélectionné, les paramètres réseau doivent être réglés manuellement. Contactez l'administrateur réseau pour obtenir ces informations. REMARQUE : si le paramètre [REGLAGE IP] est défini sur [AUTO], contactez votre administrateur réseau pour connaître l'adresse IP.
ADRESSE IP	Si le paramètre [REGLAGE IP] est défini sur [MANUEL], vous devez saisir l'adresse IP du moniteur manuellement.
MASQUE SUBNET	Si le paramètre [REGLAGE IP] est défini sur [MANUEL], vous devez saisir les données relatives au masque de sous-réseau manuellement.
PASSERELLE PAR DEFAUT	Si le paramètre [REGLAGE IP] est défini sur [MANUEL], vous devez définir la passerelle par défaut manuellement. REMARQUE : saisissez la valeur 0.0.0.0 pour réinitialiser ce paramètre.
DNS	Permet d'indiquer l'adresse IP de vos serveurs DNS. [AUTO] : ce réglage permet de récupérer automatiquement l'adresse IP du serveur DNS connecté au moniteur. [MANUEL] : vous devrez saisir manuellement l'adresse IP du serveur DNS connecté au moniteur. REMARQUE : si le paramètre [DNS] est défini sur [AUTO], contactez votre administrateur réseau pour connaître l'adresse IP.
DNS PRINCIPAL	Définissez les paramètres DNS principaux du réseau connecté au moniteur. REMARQUE : saisissez la valeur 0.0.0.0 pour réinitialiser ce paramètre.
DNS SECONDAIRE	Définissez les paramètres DNS secondaires du réseau connecté au moniteur. REMARQUE : saisissez la valeur 0.0.0.0 pour réinitialiser ce paramètre.
MODIF MOT DE PASSE	Permet la modification du mot de passe de sécurité. REMARQUE : le mot de passe pré-réglé est [0000].

MENU CONTROL	
SECURITE	Permet d'exiger la saisie d'un mot de passe pour utiliser le moniteur. REMARQUE : cette fonction permet de restreindre l'affichage de ce moniteur. Ceci n'est pas destiné à restreindre ou empêcher l'accès des virus à ce moniteur via les périphériques externes connectés ou les entrées de signal.
MOT DE PASSE	Saisissez le mot de passe actuel pour modifier les paramètres de ce menu. Le mot de passe par défaut est 0000.
MODE SECURISE	Permet de définir dans quelles situations un mot de passe est requis pour utiliser le moniteur.
ARRET	Aucun mot de passe n'est requis pour allumer et contrôler le moniteur.
VERROU DEMARRAGE	Le mot de passe est requis lorsque vous allumez le moniteur.
VERROUILL CONTROLE	Le mot de passe est requis pour utiliser les touches du panneau ou de la télécommande du moniteur.
VERROUILL DOUBLE	Le mot de passe est requis lorsque vous allumez le moniteur, ou souhaitez vous en servir à l'aide du panneau de commandes ou de la télécommande.
REGLAGE VERROUILL IR	Permet d'empêcher le contrôle du moniteur via la télécommande. Lorsque cette option est activée, tous les paramètres associés le sont également. REMARQUE : <ul style="list-style-type: none"> • La fonction [REGLAGE VERROUILL IR] s'applique uniquement aux boutons de la télécommande sans fil. Elle n'empêche pas l'accès aux boutons du moniteur. • Pour revenir à un fonctionnement normal, appuyez sur le bouton AFFICHAGE de la télécommande pendant plus de 5 secondes.
SELECT MODE	Permet de sélectionner le mode [UNLOCK], [ALL LOCK] ou [CUSTOM LOCK].
UNLOCK	Tous les boutons de la télécommande fonctionnent normalement.
ALL LOCK	Tous les boutons de la télécommande sont verrouillés.
CUSTOM LOCK	Tous les boutons sont verrouillés, à l'exception des suivants, qui peuvent être configurés individuellement : <p>ALIM : sélectionnez [DEVER.] pour pouvoir utiliser le bouton lorsque la télécommande infrarouge est verrouillée. Sélectionnez [VERROU.] pour verrouiller le bouton.</p> <p>VOLUME : sélectionnez [DEVER.] pour contrôler le volume avec les boutons VOL+ et VOL- lorsque la télécommande est verrouillée. Le volume peut uniquement être ajusté dans la plage définie pour VOL MIN et VOL MAX. Sélectionnez [VERROU.] pour empêcher tout réglage du volume. Lorsque vous activez le verrouillage du volume, sa valeur minimale est automatiquement appliquée au moniteur.</p> <p>VOL MIN et VOL MAX : les boutons de volume sont déverrouillés et le niveau de volume peut être réglé uniquement selon les plages minimales et maximales définies. L'option VOLUME doit être réglée sur [DEVER.] pour que ce paramètre fonctionne.</p> <p>ENTREE : sélectionnez [DEVER.] puis choisissez jusqu'à 3 boutons d'entrée qui resteront déverrouillés. Sélectionnez [VERROU.] pour verrouiller tous les boutons d'entrée.</p> <p>CANAL : sélectionnez [DEVER.] pour pouvoir changer de canal avec les boutons CH/ZOOM+ et CH/ZOOM- lorsque la télécommande est verrouillée. Sélectionnez [VERROU.] pour verrouiller les boutons.</p> <p>ACTIVER/DESACTIVER : sélectionnez [ACTIVER] pour activer tous les paramètres. Pour rétablir le fonctionnement normal, maintenez la touche AFFICHAGE enfoncée pendant au moins 5 secondes.</p>

MENU CONTROL	
REGLAGE VERROUILLAGE	<p>Permet d'empêcher le contrôle du moniteur par ses boutons.</p> <p>Lorsque cette option est activée, tous les paramètres associés le sont également.</p> <p>REMARQUE : • La fonction [REGLAGE VERROUILLAGE] s'applique uniquement aux boutons du moniteur. Elle n'empêche pas l'utilisation des boutons de la télécommande.</p> <ul style="list-style-type: none"> • Pour activer le verrouillage des touches de commande, appuyez simultanément sur les boutons ▲ et ▼ pendant plus de 3 secondes. Pour rétablir le mode utilisateur, appuyez simultanément sur les boutons ▲ et ▼ pendant plus de 3 secondes.
SELECT MODE	Permet de sélectionner le mode [UNLOCK], [ALL LOCK] ou [CUSTOM LOCK].
UNLOCK	Tous les boutons fonctionnent normalement.
ALL LOCK	Permet de verrouiller tous les boutons du panneau de configuration du moniteur.
CUSTOM LOCK	<p>Tous les boutons sont verrouillés, à l'exception des suivants, qui peuvent être configurés individuellement :</p> <p>ALIM : sélectionnez [DEVER.] pour pouvoir utiliser le bouton lorsque la télécommande infrarouge est verrouillée. Sélectionnez [VERROU.] pour verrouiller le bouton.</p> <p>VOLUME : sélectionnez [DEVER.] pour contrôler le volume avec les boutons VOL+ et VOL- lorsque la télécommande est verrouillée. Le volume peut uniquement être ajusté dans la plage définie pour VOL MIN et VOL MAX.</p> <p>Sélectionnez [VERROU.] pour empêcher tout réglage du volume. Lorsque vous activez le verrouillage du volume, sa valeur minimale est automatiquement appliquée au moniteur.</p> <p>VOL MIN et VOL MAX : les boutons de volume sont déverrouillés et le niveau de volume peut être réglé uniquement selon les plages minimales et maximales définies. L'option VOLUME doit être réglée sur [DEVER.] pour que ce paramètre fonctionne.</p> <p>ENTREE : sélectionnez [DEVER.] puis choisissez jusqu'à 3 boutons qui resteront déverrouillés. Sélectionnez VERROU. pour verrouiller tous les boutons d'entrée.</p> <p>CANAL : sélectionnez [DEVER.] pour pouvoir changer de canal avec les boutons CH/ZOOM+ et CH/ZOOM- lorsque la télécommande est verrouillée. Sélectionnez [VERROU.] pour verrouiller les boutons.</p> <p>ACTIVER/DESACTIVER : sélectionnez [ACTIVER] pour activer tous les paramètres. Pour rétablir le fonctionnement normal, maintenez la touche AFFICHAGE enfoncée pendant au moins 3 secondes.</p>
DDC/CI Entrées DisplayPort2, DVI et VGA (RGB) uniquement	ACTIVER/DÉSACTIVER : permet d'activer/désactiver le contrôle et la communication bidirectionnels du moniteur.
PING	Permet de vérifier que la connexion au réseau est correctement établie, en tentant de communiquer avec l'adresse IP prédéfinie.
ADRESSE IP	Permet de définir une adresse IP pour l'envoi d'un ping.
EXECUTER	Permet de s'assurer, en envoyant un ping, qu'une réponse peut être envoyée au moniteur à partir de l'adresse IP.
REINIT. ADRESSE IP	Permet de réinitialiser [REGLAGE ADRESSE IP] sur sa valeur par défaut.
VARIATION AUTO	Permet d'ajuster automatiquement le rétroéclairage de l'écran LCD en fonction de la lumière ambiante.
LUMINOSITE AUTO ^{*2} Entrées DVI, DisplayPort1, DisplayPort2, VGA (RGB), MP, OPTION ^{*3} uniquement	<p>Permet de régler le niveau de luminosité en fonction du signal d'entrée.</p> <p>REMARQUE : ne sélectionnez pas cette option si le paramètre [CAPTEUR LUMIERE] n'est pas défini sur [ARRÊT].</p>
GRADAT. RETROECLAIRAGE ^{*2}	<p>Permet d'ajuster automatiquement le système de rétroéclairage de chaque moniteur LCD, en fonction du signal d'entrée.</p> <p>REMARQUE : si l'option [LUMINOSITE AUTO] est définie sur [MODE2], cette fonction n'est pas disponible.</p>

*2 : cette fonction n'est disponible qu'en cas de connexion du capteur facultatif.

*3 : la disponibilité de cette fonction varie selon la carte d'option utilisée.

MENU CONTROL

CAPTEUR LUMIERE^{*1, *2}

Le rétroéclairage de l'écran LCD peut être augmenté ou diminué en fonction du niveau d'éclairage ambiant. Si celui-ci est élevé, le moniteur est réglé en conséquence. S'il est faible, c'est également le cas. Le visionnage est ainsi plus agréable dans toutes les conditions.

Réglage du paramètre [AMBIENT] :

[CAPTEUR LUMIERE] dans le menu OSD : sélectionnez [MODE1] ou [MODE2], puis définissez les paramètres [LIMITE MAX], [LUMINOSITE] et [OBSCURITE] dans chaque mode.

LIMITE MAX : définissez le niveau de rétroéclairage maximal.

LUMINOSITE : définissez le niveau de rétroéclairage maximal autorisé lorsque la luminosité ambiante est élevée.

OBSCURITE : définissez le niveau de rétroéclairage minimal autorisé lorsque la luminosité ambiante est faible.

Lorsque la fonction [CAPTEUR LUMIERE] est activée, le niveau de rétroéclairage de l'écran s'adapte automatiquement aux conditions de luminosité (voir la figure ci-dessous).

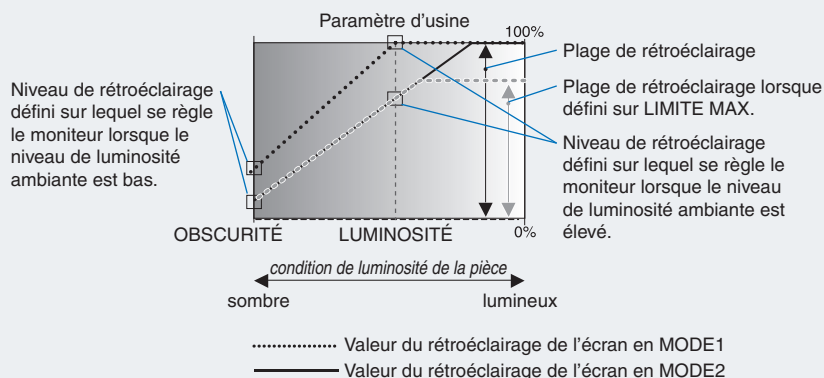

LIMITE MAX : niveau de rétroéclairage limité selon la valeur que vous avez définie.

OBSCURITE : niveau de rétroéclairage défini sur lequel se règle le moniteur lorsque le niveau de luminosité ambiante est bas.

LUMINOSITE : niveau de rétroéclairage défini sur lequel se règle le moniteur lorsque le niveau de luminosité ambiante est élevé.

- REMARQUE :
- Si le paramètre [CAPTEUR LUMIERE] est défini, les options [RETROECLAIRAGE] (y compris celle accessible depuis le menu ECONOMISEUR ECRAN) et [LUMINOSITE AUTO] sont désactivées.
 - Ne sélectionnez pas cette option si le paramètre [LUMINOSITE AUTO] n'est pas défini sur [ARRET].
 - Ne couvrez pas le capteur si l'option [CAPTEUR LUMIERE] est activée. L'option [CAPTEUR LUMIERE] est activée lorsqu'elle est définie sur [MODE1] ou [MODE2].

CAPT HUMAIN^{*2}

Permet d'ajuster automatiquement le volume et le rétroéclairage en fonction de la présence de personnes devant le moniteur.

REMARQUE : la détection de personnes est automatiquement désactivée lorsque la fonction [ENTREE DETECTEE] est définie.

Le paramètre [ECONOMIE D'ENERGIE] est désactivé lorsque [AUTO OFF] ou [AU CHOIX] est sélectionné dans CAPT HUMAIN.

DESACT.

La fonction de détection de personnes est désactivée.

AUTO OFF

Le rétroéclairage du moniteur s'éteint automatiquement et le mode muet est activé si aucune présence n'est détectée durant la période définie dans [DUREE ATTENTE].

Lorsqu'une personne s'approche du moniteur, celui-ci bascule automatiquement en mode normal.

AU CHOIX

Les niveaux de volume et de rétroéclairage du moniteur basculent automatiquement sur les valeurs définies pour [RETROECLAIRAGE] et [VOLUME] lorsqu'aucune présence n'est détectée durant la période configurée dans [DUREE ATTENTE].

Aussitôt qu'une présence est de nouveau détectée, le moniteur rétablit les niveaux normaux et affiche le signal d'entrée sélectionné dans [SELECT ENTREE].

INDICATEUR ALIM

INDICATEUR ALIM

Permet d'activer ou de désactiver la LED indiquant que le moniteur est allumé et actif. La LED d'alimentation du moniteur reste éteinte si ce paramètre est défini sur [ARRET].

INDICATEUR DE PROG.

Permet d'activer ou de désactiver la LED indiquant que le moniteur exécute un calendrier, défini dans [PARAM. CALENDRIER]. Lorsque [ARRET] est sélectionné, le moniteur ne s'allume pas en cas d'exécution d'un calendrier.

*1 : si [SPECTRAVIEW ENGINE] est défini sur [MAR], cette fonction n'est pas disponible.

*2 : cette fonction n'est disponible qu'en cas de connexion du capteur facultatif.

MENU CONTROL	
NETWORK FUNCTIONS	<p>Activez ou désactivez la fonctionnalité réseau des options suivantes :</p> <p>DISPLAY : permet d'activer ou désactiver la fonctionnalité réseau du contrôle à distance du moniteur.</p> <p>Si elle est désactivée, les éléments suivants ne fonctionnent pas : Commande externe, Messagerie, Serveur HTTP, SNMP, Creston, AMX, PJLink, ainsi que les fonctions de connexion en série.</p> <p>REMARQUE : si l'option AFFICHAGE est désactivée, il est impossible de contrôler le moniteur lorsque celui-ci est branché en série. Prenez ceci en compte avant de procéder à la désactivation.</p> <p>COMPUTE MODULE : permet d'activer ou désactiver la fonctionnalité réseau du module de calcul uniquement.</p> <p>MEDIA PLAYER : permet d'activer ou désactiver la fonctionnalité réseau du lecteur multimédia uniquement.</p> <p>Si elle est désactivée, les éléments suivants ne fonctionnent pas : [PARAMETRES DE DOSSIER PARTAGE] et [PARAMETRES DE LA CARTE SD PARTAGEE].</p> <p>Sous APPLIQUER, surlignez OUI puis appuyez sur SET/POINT ZOOM pour enregistrer votre sélection. Si vous n'appuyez pas sur SET/POINT ZOOM, votre sélection ne sera pas conservée.</p> <p>REMARQUE : pour appliquer une mise à jour de micrologiciel sur le réseau, les options [AFFICHAGE] et [LECTEUR MULTIMEDIA] doivent être activées.</p>
USB	
ALIMENTATION TACTILE (non disponible)	
CONTROLE EXTERNE	Lorsque cette option est activée, le moniteur peut être contrôlé par un appareil connecté au port USB2.
SOURCE PC	<p>Sélectionnez l'appareil connecté avec lequel contrôler le moniteur. Sélectionnez un périphérique connecté au port USB1 (CAPTEUR) qui contrôle le moniteur.</p> <p>AUTO : permet de sélectionner le type de SOURCE PC automatiquement.</p> <p>PC EXTERNE : permet d'utiliser un PC connecté au port USB2.</p> <p>OPTION : permet d'utiliser une carte d'option. Si aucune carte d'option de type Slot2 n'est installée, vous ne pouvez pas sélectionner OPTION.</p> <p>C MODULE : sélectionnez cette option si un module de calcul Raspberry Pi et sa carte d'interface sont installés. Si aucun module de calcul Raspberry Pi n'est installé, vous ne pouvez pas sélectionner C MODULE.</p>
ALIMENTATION USB	<p>Sélectionnez [MAR] pour alimenter le port USB CM1 (2 A).</p> <p>REMARQUE : la consommation énergétique des appareils connectés à ce port dépend des périphériques USB.</p>
CEC	
CEC	<p>Fournit aux lecteurs multimédias compatibles CEC et connectés via HDMI la possibilité de communiquer et permet un contrôle limité entre l'appareil et le moniteur.</p> <p>Uniquement disponible pour les entrées HDMI.</p> <p>Si l'option [MAR] est sélectionnée, les fonctions suivantes sont activées automatiquement :</p> <ul style="list-style-type: none"> - Lorsqu'un périphérique multimédia CEC connecté lance une lecture, le moniteur s'active et/ou passe à l'entrée HDMI correspondante. - La télécommande de l'appareil permet de contrôler certaines fonctions du lecteur. <p>Les fonctions de contrôle CEC sans fil sont les suivantes :</p> <p>1 (⏪), 2 (▶), 3 (⏩), 5 (■), 6 (), ENT, EXIT, ▲, ▼, +, -</p> <p>Selon le type d'appareil connecté, les fonctions CEC peuvent ne pas fonctionner comme décrit. Tous les fabricants ne fournissent pas le même niveau de contrôle et d'intégration CEC. Certains prennent uniquement en charge leurs propres produits.</p>
ARRET AUTOMATIQUE	<p>L'appareil CEC passe en veille en même temps que le moniteur si vous utilisez le bouton VEILLE de la télécommande ou le bouton  du moniteur.</p> <p>REMARQUE : il est possible que l'appareil HDMI CEC ne se mette pas en veille si un enregistrement est en cours.</p>
RECEPTEUR AUDIO	<p>Si OUI est sélectionné, le mode muet du moniteur est activé et l'audio de l'appareil HDMI CEC est redirigé vers l'amplificateur CEC.</p> <p>Si NON est sélectionné, le mode muet de l'amplificateur CEC est activé et l'audio de l'appareil HDMI CEC est redirigé vers le moniteur.</p> <p>REMARQUE : cette option n'est pas disponible si aucun amplificateur audio CEC n'est connecté.</p>
RECH PERIPHERIQUE	<p>Permet de rechercher l'entrée HDMI d'un appareil CEC connecté. Si un appareil est détecté, son type et son nom s'affichent.</p> <p>Une fois le périphérique détecté, vous pouvez modifier l'entrée correspondante.</p>
REINITIALISER	Permet de réinitialiser tous les paramètres du menu [CONTROL], hormis [LAN], [MODIF MOT DE PASSE], [SECURITE] et [PING].

OPTION

MENU OPTION	
ALIM OPTION	<p>Permet au moniteur d'alimenter une carte d'option en mode de veille ou d'économie d'énergie.</p> <p>[AUTO] : le mode d'alimentation dépend de la présence d'une carte d'option connectée.</p> <p>[MAR] : une alimentation continue est fournie à l'encoche de la carte d'option, même en mode veille ou d'économie d'énergie.</p> <p>[ARRRET] : l'alimentation à l'encoche de la carte d'option est interrompue en mode veille ou d'économie d'énergie.</p> <p>REMARQUE : pour activer la fonction de gestion de l'alimentation sans signal en provenance de la carte d'option de type Slot2, définissez le paramètre [ALIM OPTION] sur [AUTO] ou [MAR].</p>
AUDIO ^{*1}	<p>Permet de sélectionner le signal d'entrée audio en fonction des spécifications de la carte d'option insérée dans le logement 2. Pour pouvoir activer la fonction [DIGITAL], le signal d'entrée et l'entrée audio doivent être définis sur [OPTION].</p> <p>REMARQUE : l'option [DIGITAL] est activée uniquement lorsque [OPTION] est sélectionné pour le signal d'entrée et l'entrée audio.</p>
PC INTERNE ^{*1}	Cette fonction est disponible pour les PC de type Slot2.
OFF WARNING	<p>Permet d'afficher un avertissement indiquant que le PC doit être éteint directement depuis le SE lorsque vous essayez d'interrompre l'alimentation au PC interne. Ce message ne peut pas être modifié.</p> <p>Cette fonction est disponible lorsque le paramètre [ALIM OPTION] est désactivé.</p>
AUTO OFF	<p>Si [MAR] est sélectionné, le moniteur s'éteint automatiquement lorsque le PC interne est désactivé.</p> <p>REMARQUE : si vous désactivez cette fonction, le moniteur ne s'allume pas automatiquement lorsque le PC connecté est mis sous tension.</p>
START UP PC	Cette fonction permet de démarrer le PC interne.
FORCE QUIT	<p>Cette fonction permet de forcer l'arrêt du PC interne.</p> <p>Utilisez uniquement cette fonction lorsque le système d'exploitation ne peut pas être arrêté manuellement.</p>
SLOT2 CH REGLAGE	Permet de sélectionner le type de signal en fonction des spécifications de type Slot2.
AUTO	Permet de définir automatiquement le type de signal.
CH1	L'image liée au signal sélectionné sous [SLOT2 CH SELECTION] s'affiche en mode plein écran.
CH2	Le signal DisplayPort est affiché dans la moitié gauche de l'écran, et le signal TMDS dans la moitié droite. Si l'un de ces signaux n'est pas pris en charge, le second s'affiche automatiquement en mode plein écran.
SLOT2 CH SELECTION	Cette fonction est disponible uniquement lorsque [SLOT2 C REGLAGE] est défini sur [CH1].
DisplayPort	Permet d'afficher le signal DisplayPort provenant d'un PC avec logement 2 en mode plein écran.
TMDS	Permet d'afficher le signal [TMDS] provenant d'un PC de type Slot2 en mode plein écran.
REINITIALISER	Permet de réinitialiser le réglage [AUDIO] d'origine dans le menu OPTION.

*1 : la disponibilité de cette fonction varie selon la carte d'option installée sur le moniteur. Si vous modifiez ce paramètre, éteignez l'alimentation du moniteur et rallumez-la.

SYSTÈME

MENU SYSTEME	
INFOS MONITEUR	<p>Indique le modèle et le numéro de série du moniteur, ainsi que la version du micrologiciel.</p> <p>[ECONOMIE CARBONE] : permet de consulter l'économie de carbone estimée, en kg-CO2. Le facteur du bilan carbone lié au calcul de ces économies se base sur les données de l'OCDE (édition 2008).</p> <p>[UTILISAT. DE CARBONE] : permet de consulter l'utilisation de carbone estimée, en kg-CO2. Il s'agit d'une estimation arithmétique, et non d'une mesure réelle. L'estimation est effectuée sans option.</p>
MICROLOGICIEL	Indique la version actuelle du micrologiciel du moniteur.
ADRESSE MAC	Indique la valeur [ADRESSE MAC] du moniteur.
PREREGLAGE USINE	<p>Tous les paramètres par défaut sont restaurés.</p> <p>REMARQUE : cela entraîne la réinitialisation de l'ensemble des éléments associés aux moniteurs connectés en série. Veillez à ne pas réinitialiser tous les éléments par accident.</p>

COMPUTE MODULE

Lorsqu'un module de calcul Raspberry Pi et sa carte d'interface sont installés, des menus supplémentaires peuvent être configurés. Ne modifiez pas les paramètres MODULE DE CALCUL vous-même. Reportez-vous à la [page 98](#).

MENU C MODULE	
ALIM	
SOURCE D'ENERGIE	Permet de contrôler l'alimentation du module de calcul. MAR : alimente immédiatement le module de calcul. ARRET : cesse immédiatement d'alimenter le module de calcul. REMARQUE : si l'option [SIGNAL D'ARRET] du module de calcul est activée dans [MENU SERVICE], l'alimentation au module est interrompue une fois le minuteur arrivé à terme.
DEMARRAGE AUTO	ACTIVER : permet d'activer automatiquement l'alimentation du module lorsque le moniteur est mis sous tension. DESACTIVER : l'alimentation du module est contrôlée manuellement à l'aide du paramètre [SOURCE D'ENERGIE], de l'interface HTTP ou d'une commande LAN.
MENU SERVICE	
VERROUILLAGE	Permet d'exiger un mot de passe pour définir les options du [MENU SERVICE]. Le mot de passe est activé par défaut et doit être saisi pour désactiver l'option [VERROUILLAGE].
DEMARRAGE MODE USB	Permet d'identifier le module en tant que périphérique USB relié à un ordinateur via son port USB2, afin de le programmer via le système d'exploitation. Si cette fonctionnalité n'est pas activée, le module démarre normalement.
SIGNAL IR	Permet d'activer ou non le transfert des signaux en provenance de la télécommande infrarouge.
CONTROLE MONITEUR	Permet d'activer ou non la connexion en série interne reliant l'écran et le module.
SIGNAL D'ARRET	Permet d'utiliser la fonctionnalité GPIO 23 afin d'être alerté lorsque l'alimentation du module est sur le point de s'interrompre.
DECLENCHEMENT ALIM	Permet de spécifier le délai séparant le signal d'arrêt et l'arrêt lui-même. Configurez ce réglage afin que les logiciels s'éteignent en toute sécurité.
WDT	Permet d'activer ou non la fonction intégrée Watchdog Timer du module. Si cette option est activée, le moniteur s'attend à recevoir une commande de réinitialisation périodique à partir du module de calcul via l'UART. Si la commande n'est pas reçue pendant trois périodes consécutives, le moniteur redémarre le module de calcul.
HEURE DE DEMARRAGE	Permet de définir le délai avant réception des commandes de réinitialisation WDT par le moniteur, après démarrage du module de calcul.
DUREE	Permet de définir à combien de reprises l'écran peut recevoir des commandes WDT provenant du module.
MODIF MOT DE PASSE	

Annexe C Informations du fabricant sur le recyclage et l'énergie

Ce chapitre aborde les points suivants :

- ⇒ «Élimination des produits NEC usagés» à la page 125
- ⇒ «Économie d'énergie» à la page 125
- ⇒ «Marque WEEE (Directive européenne 2012/19/EU) et amendements)» à la page 125

NEC DISPLAY SOLUTIONS s'engage fermement à protéger l'environnement et considère le recyclage comme l'une des priorités de l'entreprise en œuvrant pour minimiser les effets nuisibles sur l'environnement. Nous nous engageons à développer des produits qui respectent l'environnement et nous nous efforçons constamment d'aider à la définition et au respect des normes indépendantes les plus récentes émanant d'agences telles que l'ISO (International Organisation for Standardization) et la TCO (Swedish Trades Union).

Élimination des produits NEC usagés

Le but du recyclage est d'améliorer l'environnement en réutilisant, mettant à niveau, reconditionnant ou en récupérant le matériel. Des sites de recyclage spécialisés s'assurent que les composants nocifs pour l'environnement soient correctement manipulés et éliminés. Pour garantir le meilleur recyclage possible de nos produits, NEC DISPLAY SOLUTIONS propose diverses procédures de recyclage et émet des recommandations quant à la manipulation du produit dans le respect de l'environnement lorsqu'il est arrivé en fin de vie.

Toutes les informations requises concernant l'élimination du produit ainsi que les informations spécifiques à chaque pays concernant les sites de recyclage sont disponibles sur les sites Web suivants :

<https://www.nec-display-solutions.com/p/greenvision/en/greenvision.xhtml> (Europe)

<https://www.nec-display.com> (Japon)

<https://www.necdisplay.com> (États-Unis)

Économie d'énergie

Ce moniteur possède une capacité d'économie d'énergie avancée. Lorsqu'un signal DPM (Display Power Management) est envoyé au moniteur, un mode Économie d'énergie unique est activé.

Pour obtenir des informations supplémentaires, rendez-vous sur le site Web approprié à votre région :

<https://www.necdisplay.com/> (États-Unis)

<https://www.nec-display-solutions.com/> (Europe)

<https://www.nec-display.com/global/index.html> (partout dans le monde)

Marque WEEE (Directive européenne 2012/19/EU) et amendements)



Élimination des produits usagés : À l'intérieur de l'Union européenne

La législation en vigueur dans tous les états membres de l'Union européenne exige que tous les produits électriques et électroniques usagés portant le symbole ci-contre (à gauche) ne soient pas mélangés au reste des déchets ménagers lors de leur élimination. Ceci inclut notamment les moniteurs et accessoires électriques, tels que les câbles-signaux et les cordons d'alimentation. Lorsque vous jetez vos produits, veuillez suivre les recommandations des autorités locales ou demander conseil auprès du revendeur qui vous a vendu le produit en question. Vous pouvez aussi respecter tout accord passé entre NEC et vous-même, le cas échéant. Le symbole présent sur les produits électriques et électroniques s'applique uniquement aux actuels États membres de l'Union européenne. Le symbole présent sur les produits électriques et électroniques s'applique uniquement aux actuels États membres de l'Union européenne.

En dehors de l'Union européenne

Si vous souhaitez vous séparer de produits électriques ou électroniques usagés, mais êtes basé hors de l'Union européenne, contactez les autorités locales concernées pour en savoir plus.