

# 사용 설명서

## LCD 모니터

MultiSync UN552

MultiSync UN552V

모델명 : UN552, UN552V

모델명과 일련번호는 모니터 뒷면에 있는 정격 라벨에서 확인할 수 있습니다.

# 목차

---

등록 정보 .....	1	권장 사용법 .....	3
케이블 정보 .....	1	LCD 패널 청소 .....	3
중요한 정보 .....	2	본체 청소 .....	4
안전 주의사항 및 유지보수 .....	3		

# 특징

---

## 1 장 설치

---

설정 개요 .....	7	벽 설치 어댑터 사용 .....	13
설치 .....	9	선택형 탁자용 받침대의 설치 및 분리 .....	14
설치 위치 .....	11	티핑 방지 .....	14
방향 .....	11	옵션 보드 설치 .....	15
환기 조건 .....	12	옵션 센서 유닛 설치 .....	16
설치 부속품 장착 .....	13		

## 2 장 부품명 및 기능

---

제어판 .....	18	무선 리모컨 ( 옵션 ) .....	21
단자판 .....	19		

## 3 장 연결

---

배선도 .....	24	내부 비디오 소스 .....	27
연결 .....	24	미디어 플레이어 .....	28
외부 비디오 연결 .....	25	모니터용 옵션 보드 .....	29
PC 에 연결 .....	25	USB 장치 연결 .....	30
HDMI 가 있는 미디어 장치에 연결 .....	26		

## 4 장 기본 조작

전원 ON(켜짐) 및 OFF(꺼짐) 모드 .....	32	포인트 줌 사용 .....	36
옵션 리모컨 작동 범위 .....	33	OSD(온 스크린 디스플레이) 조절 .....	37
전원 관리 사용 .....	33	미디어 플레이어 사용 .....	39
정보 OSD 표시 .....	34	파일 재생 .....	41
화면 모드 간 전환 .....	34	슬라이드 쇼 설정 구성 .....	42
화면 비율 설정 .....	35	자동 재생 사용 .....	43

## 5 장 고급 작동

전원 일정 만들기 .....	46	보안 설정 및 모니터 제어 잠금 .....	58
고급 색상 조정 .....	47	비밀번호 보안 .....	58
스펙트라뷰 엔진 사용하기 .....	47	버튼 제어 잠금 .....	59
단독 보정 사용 .....	50	미디어 플레이어 설정 .....	62
다른 화면 모드 사용하기 .....	53	네트워크 및 기타 설정 .....	63
다중 화면 모드 .....	54	마이크로 SD 메모리 카드에 파일 복사 .....	64
PIP(부화면) 매트릭스 .....	56	긴급 콘텐츠 사용 .....	68

## 6 장 다중 모니터 설정

다중 모니터 연결 .....	70	리모컨 ID 기능 설정 .....	74
비디오 출력 연결 .....	73		

## 7 장 외부 조절

연결 인터페이스 .....	77	HTTP 브라우저를 사용하여 네트워크 설정하기 .....	83
명령 .....	77	모니터 웹 제어의 OSD 메뉴 설정 .....	84
HDMI CEC 명령 지원 .....	79	네트워크 설정 .....	85
RS-232C 로 모니터 제어하기 .....	80	지능형 무선 데이터 .....	89
LAN 을 통해 모니터 제어하기 .....	81	재생 검증 .....	90
다중 모니터 연결 .....	82		

## 8 장 문제 해결

화면 영상 및 비디오 신호 문제 .....	92	잔상이 발생함 .....	95
하드웨어 문제 .....	93		

## 9 장 사양

---

UN552 .....	97	UN552V .....	98
-------------	----	--------------	----

## 부록 A 외부 리소스

---

## 부록 B OSD 제어 목록

---

INPUT( 입력 ) .....	102	MULTI-DISPLAY( 다중 디스플레이 설정 ) .....	114
PICTURE( 화면 ) .....	102	DISPLAY PROTECTION( 디스플레이 보호 설정 ) ..	117
AUDIO( 오디오 ) .....	107	CONTROL( 제어 ) .....	119
SCHEDULE( 일정 조정 ) .....	107	OPTION( 옵션 ) .....	123
MULTI-INPUT( 다중 입력 ) .....	109	SYSTEM( 시스템 ) .....	124
OSD .....	112	COMPUTE MODULE( 컴퓨터 모듈 ) .....	124

## 부록 C 제조 업체의 재활용 및 에너지 정보

---

사용한 NEC 제품 폐기 .....	126
절전 .....	126
WEEE 마크 (EC 지침 2012/19/EU 및 수정 사항) ..	127



# 등록 정보

## 케이블 정보

**주의:** 라디오 및 TV 수신을 방해하지 않도록 본 제품과 함께 제공된 지정 케이블을 사용하십시오.  
DVI, USB, 미니 D-Sub 15 핀의 경우에는 페라이트 코어로 된 차폐 신호 케이블을 사용하십시오.  
HDMI, 디스플레이포트 및 D-Sub 9 핀의 경우, 차폐 신호 케이블을 사용하십시오.  
다른 케이블 및 어댑터를 사용하면 라디오 및 TV 수신에 간섭을 받을 수 있습니다.

## FCC 정보

**⚠ 경고:** 연방 통신 위원회는 미국 NEC Display Solutions, Ltd. 가 본 설명서에서 명시한 것을 제외하고 본 장치의 개조나 변경을 허용하지 않습니다. 정부 규정을 준수하지 않을 경우, 본 장치의 사용 권리가 무효화될 수 있습니다.

이 장치는 FCC 규약 15 부에 의거하여 시험을 통해 클래스 A 디지털 장치의 기준을 준수하는 것으로 밝혀졌습니다. 이 기준은 상업적인 환경에서 유해 간섭에 대한 적절한 보호를 제공하기 위해 세워진 기준입니다. 이 장치는 무선 주파수 에너지를 생성하고, 사용하고 또한 방사할 수 있으며, 지침에 따라 설치 및 사용되지 않을 경우, 무선 통신에 대한 유해 간섭을 유발할 수 있습니다. 유해 간섭을 일으킬 수 있는 주거 지역에서이 장비를 작동하는 경우에는 사용자 자신의 비용으로 간섭 문제를 해결해야 합니다.

필요한 경우, 대리점 또는 숙련된 라디오 /TV 기술자에게 추가로 문의해 주십시오.  
연방 통신 위원회가 제공하는 소책자로부터 도움을 받을 수 있습니다. "라디오-TV 간섭 문제를 확인하고 해결하는 방법" 이 소책자는 미국 정부 인쇄국 워싱턴, D.C., 20402, 재고 번호 004-000-00345-4 에서 구할 수 있습니다.

## 공급 업체의 적합성 선언

이 장치는 FCC 규정 제 15 조를 준수합니다. 작동에는 다음의 두 가지 조건이 적용됩니다. (1) 이 장치는 유해한 간섭을 일으키지 않으며, (2) 이 장치는 원하지 않는 작동을 유발할 수 있는 간섭을 포함하여 수신된 모든 간섭을 수용해야 합니다.

**미국 책임 담당:** 미국 NEC Display Solutions Inc.  
**주소:** 3250 Lacey Rd, Ste 500  
Downers Grove, IL 60515  
**전화번호:** (630) 467-3000  
제품 유형: 디스플레이 모니터  
장치 분류: 클래스 A 주변기기  
모델: UN552  
UN552V



Windows 는 Microsoft Corporation 의 등록상표입니다.

NEC 는 NEC Corporation 의 등록상표입니다.

MultiSync 는 일본 및 다른 국가에서 NEC Display Solutions, Ltd. 의 상표 또는 등록상표입니다.

DisplayPort 및 DisplayPort 적합성 로고는 미국 및 다른 국가에서 비디오 전자 표준위원회 소유의 상표입니다.

기타 모든 브랜드 및 제품명은 해당 소유자의 상표 또는 등록상표입니다.

HDMI 및 HDMI 고화질 멀티미디어 인터페이스 및 HDMI 로고는 미국 및 다른 국가에서 HDMI Licensing Administrator, Inc. 의 상표 또는 등록상표입니다.

상표 PLink 는 일본, 미국 및 기타 국가 및 지역에서 상표권을 신청한 상표입니다.

microSD 및 microSD SDHC 로고는 SD-3C, LLC 의 상표입니다.

CRESTRON 및 CRESTRON ROOMVIEW 는 미국 및 다른 국가에서 Crestron Electronics, Inc. 의 상표 또는 등록상표입니다.

라즈베리파이는 Raspberry Pi Foundation 의 상표입니다.

Adobe 및 Adobe 로고는 미국 및 / 또는 기타 국가에서 Adobe Systems Incorporated 의 등록 상표 또는 상표입니다.

## GPL/LGPL 소프트웨어 라이선스

이 제품에는 GNU 일반 공중 라이선스 (GPL), GNU 약소 일반 공중 라이선스 (LGPL) 등에 의해 라이선스가 부여된 소프트웨어가 포함되어 있습니다. 각 소프트웨어에 대한 자세한 것은 NEC 웹 사이트의 "about GPL&LGPL" 폴더에 있는 "readme.pdf" 를 참조하십시오.

참고: (1) 이 사용 설명서의 내용은 허가 없이 일부 또는 전부를 다시 인쇄할 수 없습니다.

(2) 이 사용 설명서의 내용은 예고 없이 변경될 수 있습니다.

(3) 이 사용 설명서는 세심한 주의를 기울여 작성되었지만 문의, 오류 또는 누락을 있을 경우에는 본사로 문의해 주십시오.

(4) 이 사용 설명서에 표시된 이미지는 예시입니다. 이미지와 실제 제품에 차이가 있는 경우 실제 제품을 따라야 합니다.

(5) (3) 및 (4) 의 조항을 따르지 않은 경우, NEC 는 이 장비의 사용에 따른 손상이나 기타 문제에 대해 책임지지 않습니다.



# 중요한 정보



경고



화재 또는 감전 위험을 방지하려면 이 장치를 비나 습기에 노출시키지 마십시오 . 또한 , 이 장치의 단자를 완전히 삽입할 수 없는 경우 , 이 장치의 극성 플러그를 연장 플러그 또는 다른 콘센트에 연결하지 마십시오 .



내부에 고전압 부품이 내장되어 있으므로 캐비닛을 열지 마십시오 . 공인 서비스 담당자에게 서비스를 의뢰하십시오 .



주의



감전 위험을 줄이려면 전원 코드를 벽면 소켓에서 분리하십시오 . 전원을 완전히 차단하려면 AC 콘센트에서 전원 코드를 분리하십시오 . 커버 ( 또는 후면 커버 ) 를 제거하지 마십시오 . 내장된 부품은 사용자가 수리할 수 없습니다 . 공인 서비스 담당자에게 서비스를 의뢰하십시오 .

-  이 기호는 장치 내에 감전을 유발할 정도의 비절연 전압이 있음을 사용자에게 경고합니다 . 따라서 장치에 내장된 어떤 부품과도 접촉되면 위험합니다 .
-  이 기호는 이 장치의 조작과 유지보수에 대한 중요 내용이 포함되어 있음을 사용자에게 알립니다 . 그러므로 문제를 방지하기 위해 이러한 내용을 주의 깊게 읽어 주십시오 .
-  **주의:** 아래 표에 따라 이 모니터와 함께 제공된 전원 코드를 사용하십시오 . 전원 코드가 함께 제공되지 않은 경우에는 NEC 에 문의해 주십시오 . 그 밖의 경우 , 모니터를 사용하는 전원 소켓과 일치하는 플러그 모양의 전원 코드를 사용하십시오 . 호환 가능한 전원 코드는 전원 콘센트의 AC 전압에 적합하고 , 제품을 구입하신 국가의 안전기준의 승인을 받았으며 이를 준수합니다 .

이 장치는 접지에 연결된 보호 접지 핀이 있는 전원 코드와 함께 사용하도록 설계되었습니다 . 전원 코드가 접지에 연결되어 있지 않으면 감전의 원인이 될 수 있습니다 . 전원 코드가 올바르게 접지되어 있는지 확인하십시오 .

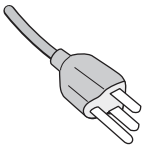
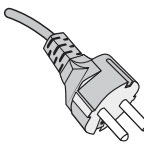
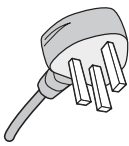
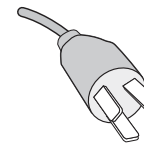
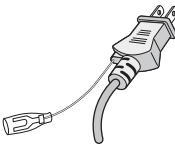
플러그 종류	북미		유럽 대륙	영국	중국	일본
플러그 모양						
지역	미국 / 캐나다	대만	EU	영국	중국	일본
전압	120*	110	230	230	220	100

\* MultiSync 모니터를 AC 125-240 V 전원 공급 장치로 작동할 경우 , 사용 중인 AC 전원 콘센트의 전원 공급 장치 전압과 일치하는 전원 공급 코드를 사용하십시오 .

**주의:** 이 제품은 구입한 국가에서만 서비스를 받을 수 있습니다 .



사용자안내문

이 기기는 업무용 환경에서 사용할 목적으로 적합성평가를 받은 기기로서 가정용 환경에서 사용하는 경우 전파간섭의 우려가 있습니다 .

# 안전 주의사항 , 유지보수 , 권장 사용법

## 안전 주의사항 및 유지보수

- 최적의 성능을 위해 다기능 모니터를 설치하고 사용할 때 다음 사항에 주의하십시오 :
- 모니터 커버를 열지 마십시오 . 내장된 부품은 사용자가 수리할 수 없으며 , 커버를 열거나 제거하는 경우 , 감전 위험 또는 다른 위험에 노출될 수 있습니다 . 서비스는 자격을 갖춘 서비스 직원에게 의뢰하십시오 .
  - 전원 코드를 구부리거나 주름지게 하는 등 손상시키지 마십시오 .
  - 무거운 물체를 전원 코드 위에 놓지 마십시오 . 전원 코드가 손상되면 감전 또는 화재가 발생할 수 있습니다 .
  - 연결이 느슨해 지는 것을 방지하기 위해 나사와 클램프를 연결하여 전원 코드를 모니터에 고정합니다 . ( 권장 체결력 : 139-189 N · cm) .
  - 모니터에 전원이 정상적으로 공급되는지 확인하십시오 . 사양의 “전원 공급 장치” 를 참조하십시오 .
  - 사용하는 전원 코드는 해당 국가의 안전 표준에 의해 승인되어야 하고 준수해야 합니다 . ( 예 : 유럽에서는 H05VV-F 3G 1 mm<sup>2</sup> 를 사용해야 함) .
  - 영국에서는 이 모니터에 사용하기 위해 검은색 (5 A) 퓨즈가 있는 성형 플러그가 달려 있는 BS 승인 전원 코드를 사용하십시오 .
  - 전원 코드 커넥터는 시스템을 전원에서 분리하는 주요 수단입니다 . 모니터는 쉽게 접근할 수 있는 전원 콘센트 가까이에 설치해야 합니다 .
  - 케이스에 액체를 쏟거나 모니터를 물 근처에서 사용하지 마십시오 .
  - 케이스 슬롯에 어떤 물체도 넣으면 안되며 치명적인 위험 전압 부품과 접촉하여 감전 , 화재 또는 장치 고장을 유발할 수 있습니다 .
  - 제품을 기울어지거나 불안정한 카트 , 받침대 또는 탁자에 놓으면 안되며 모니터가 떨어져서 심각하게 손상될 수 있습니다 .
  - 화면에 영구적인 손상을 일으킬 수 있으므로 오랜 기간 동안 본 제품을 위로 놓거나 엎어놓거나 거꾸로 설치하지 마십시오 .
  - 모니터를 실외에서 사용하지 마십시오 .
  - 유리가 파손된 경우에는 주의하여 취급하십시오 .
  - 이 모니터에는 온도 조절 팬이 장착되어 있습니다 . 이 제품의 안정적인 성능과 장기간 사용하기 위해서는 모니터의 환기구를 막지 말아야 합니다 .
  - 모니터 또는 유리가 파손된 경우에는 액정을 만지지 말고 주의하여 취급하십시오 .
  - 열이 적절하게 방출되도록 모니터 주변을 환기시키십시오 .
  - 환풍구를 막거나 모니터를 방열기나 다른 열원 근처에 놓지 마십시오 .
  - 모니터 위에 아무 것도 올려 놓지 마십시오 .
  - 운반 시에는 주의하여 취급하십시오 . 운반을 위해 포장재를 잘 보관하십시오 .
  - 냉각 팬을 계속 가동할 경우 , 최소 한 달에 한 번은 환기구를 닦아 주는 것이 좋습니다 .

- 장치의 신뢰성을 위해 최소한 1 년에 한 번씩 케이스 뒷면의 환기구를 청소하고 오물과 먼지를 제거하십시오 .
- LAN 케이블을 사용할 경우 , 과도한 전압이 흐를 수 있는 배선으로 주변 장치에 연결하지 마십시오 .
- 모니터를 고온 , 습기 , 먼지 또는 기름기가 많은 곳에서 사용하지 마십시오 .
- 온도 및 습도가 급격히 변하는 환경에서 모니터를 사용하지 말고 에어컨으로부터 직접 차가운 공기가 닿지 않도록 하십시오 . 이러한 조건은 모니터의 수명을 단축시키거나 결로가 발생할 수 있습니다 . 결로 현상이 발생하면 모니터의 플러그를 뽑고 결로가 사라질 때까지 모니터를 사용하지 마십시오 .

다음과 같은 경우 즉시 모니터를 벽면 콘센트에서 분리하고 유자격 서비스 기사에게 서비스를 의뢰하십시오 .

- 전원 코드 또는 플러그가 손상된 경우 .
- 액체가 옆질러 지거나 물체가 모니터에 떨어진 경우 .
- 모니터가 비 또는 물에 노출된 경우 .
- 모니터를 떨어뜨렸거나 케이스가 손상된 경우 .
- 균열이나 비정상적인 흔들림 등 구조적 손상이 발견된 경우 .
- 모니터가 조작 명령에 따라 정상적으로 작동하지 않는 경우 .

## 권장 사용법

### 인체 공학

인체 공학적 장점을 극대화하려면 다음과 같이 권장합니다 :

- 최적의 모니터 성능을 유지하려면 20 분간 워밍업을 시킵니다 . 이미지 잔상 ( 잔상 효과 ) 을 방지하려면 장시간 동안 모니터에 정지 영상을 표시하지 마십시오 .
- 주기적으로 최소 5 피트 이상 떨어진 물체를 보면서 눈의 피로를 풀어 주십시오 . 자주 깜박거립니다 .
- 모니터를 창문 및 다른 광원과 90° 각도가 되도록 설치하여 눈부심과 반사를 최소화하십시오 .
- 모니터의 밝기 , 명암 , 선명도 설정을 조정하여 가독성을 높이십시오 .
- 정기적으로 시력 검사를 받으십시오 .
- 표준 입력 신호와 함께 사전 설정된 크기 및 위치 설정을 사용합니다 .
- 사전 설정된 색상 설정을 사용합니다 .
- 비인터레이스 신호를 사용하십시오 .
- 어두운 배경에서는 기본 색상 청색을 보지 마십시오 . 보기 힘들고 대비가 부족하여 눈이 피로해질 수 있습니다 .
- 화면 반사에 영향이 없도록 엔터테인먼트 목적에 적합하도록 조명 환경을 조절하십시오 .

### LCD 패널 청소

- LCD 패널에 먼지가 묻은 경우 , 부드러운 천으로 가볍게 닦아주십시오 .
- LCD 패널 표면은 보풀이 없고 마모되지 않는 천으로 닦으십시오 . 세제나 유리 세정제를 사용하지 마십시오 !
- LCD 패널을 단단하거나 마모성 물질로 문지르지 마십시오 .
- LCD 패널 표면에 압력을 가하지 마십시오 .
- OA 클리너를 사용하면 LCD 패널 표면이 손상되거나 변색될 수 있으므로 사용하지 마십시오 .

## 본체 청소

---

- 전원 코드를 분리하십시오 .
- 본체 케이스를 부드러운 천으로 조심스럽게 닦으십시오 .
- 케이스를 청소하려면 중성 세제를 섞은 물에 천을 적셔 케이스를 닦은 후 마른 천으로 다시 닦으십시오 .

**주의 :** 벤젠 희석제 , 알칼리성 세제 , 알코올 계통 세제 , 유리 세정제 , 왁스 , 광택 클리너 , 가루비누 또는 살충제로 닦지 마십시오 . 고무 또는 비닐이 케이스와 장시간 동안 접촉하지 않도록 하십시오 . 이러한 종류의 액체와 물질은 도료를 손상시키거나 균열시키거나 벗겨지게 합니다 .

# 특징

## • 비디오 벽에 최적화

- 매우 얇은 베젤 :  
타일링 환경에서 최적의 솔루션을 제공합니다 .
- 타일 매트릭스 및 타일 보정 (TILE COMP), 타일 컷 :  
베젤 폭을 보정하면서 하나의 이미지를 정확하게 여러 화면에 표시합니다 .
- 프레임 보정 및 V 스캔 리버스 :  
가로로 움직이는 물체가 있는 대형 비디오 벽에서 콘텐츠 지연을 보정합니다 .
- HDMI/DP 데이터 체인 :  
비디오 벽용 4K 데이터 체인을 허용하는 향상된 데이터 체인 기능 .
- USB 전원 공급 :  
모니터가 USB CM1 단자 (5 V/2 A ( 최대 )) 를 통해 외부 장치에 전원을 공급할 수 있습니다 .

## • 완벽하고 정확한 색상 재현

- 스펙트라뷰 엔진 .  
정교한 NEC 고유의 컬러 프로세싱 엔진이 디스플레이에 적용되었습니다 . 이 제품은 내부 조도 , 화이트 포인트 , 주변 조명 , 온도 및 시간 모니터링 , 생산 중 각 디스플레이의 개별 특성 및 보정을 포함하여 비교할 수 없는 수준의 색상 제어 , 균일성 , 정확성 및 안정성을 제공합니다 . 스펙트라뷰 엔진은 다양한 기능을 제공하며 , Adobe®RGB 및 sRGB 와 같은 색 공간을 정확하게 에뮬레이트하는 기능 , ICC 프로파일 및 내부 3D 룩업 테이블을 사용하여 프린터 출력 에뮬레이션을 수행하는 기능에 이르기까지 다양합니다 .
- 화면 모드에 HDR 포함 (53 페이지 참조) .  
업계 표준 색 공간 또는 사용자 설정에 빠르게 접근할 수 있는 최대 5 개의 프로그래밍 가능한 화면 모드 프로파일 . HDR 비디오도 지원됩니다 .
- NEC 디스플레이 월 보정 (NDWC) 및 멀티 프로파일러가 지원됩니다 .  
멀티 컬러 모드는 웹 사이트에서 다운로드할 수 있는 멀티 프로파일러 응용 프로그램을 사용하여 쉽게 구성하고 선택할 수 있습니다 .
- 균일성 (106 페이지 참조) .  
LCD 패널 고유의 휘도 및 색상 변화를 보정하여 화면 전체에 걸쳐 더욱 일관된 휘도 및 색상을 제공합니다 .
- 단독 보정 (50 페이지 참조) .  
이 기능은 컬러 센서를 사용해 측정된 측정값으로 모니터의 내부 컬러 프로세서의 참조 데이터를 업데이트하여 색 재현을 향상시킵니다 .  
다음과 같은 경우에는 모니터를 보정하십시오 :
  - 모든 모니터가 동일한 화면 모드로 설정되었는데 각 모니터의 표시 색상이 개별적으로 표시됨 .
  - 장기간 사용으로 인한 색상 저하 .보정 센서를 사용하면 OSD 화면 사전 설정 값이 센서 측정값과 일치하게 됩니다 .

## • 다중 신호 입력

- 옵션 보드 슬롯 .  
옵션 보드를 사용할 수 있습니다 . 자세한 정보는 판매점에 문의해 주십시오 .
- 미디어 플레이어 (28 페이지 참조) .  
내부 미디어 플레이어는 모니터의 측면 단자 패널에 연결된 마이크로 SD 메모리 카드 또는 USB 메모리에 저장된 오디오 및 비디오 파일을 재생합니다 .
- 디스플레이포트 및 HDMI 인터페이스 (26 페이지 참조) .  
고성능 디지털 디스플레이 연결을 위해 미래 지향적인 확장 가능한 솔루션으로 설계되었습니다 . 두 인터페이스 모두 최고 해상도 , 빠른 화면 주사율 및 폭넓은 색농도를 지원합니다 .
- 분할화면 / 부화면 (54 페이지 참조) .  
대형 화면에 2 개의 서로 다른 입력 소스를 동시에 나란히 표시 ( 분할화면 ) 하거나 작은 서브 화면 ( 부화면 ) 에 표시하여 생산성을 높입니다 . 이 기능은 서로 다른 설정을 나란히 비교하기 위해 하나의 입력 소스를 2 개의 서로 다른 화면 모드로 표시하는 데에도 사용할 수 있습니다 .

# 1 장 설치

## 이 장의 내용 :

- ⇒ “설정 개요” 7 페이지
- ⇒ “설치” 9 페이지
- ⇒ “설치 부속품 장착” 13 페이지
- ⇒ “옵션 보드 설치” 15 페이지
- ⇒ “옵션 센서 유닛 설치” 16 페이지

## 주의

포장 내용물은 상자에 들어있는 내용물 목록표를 참조하십시오 .

이 장치는 탁자용 받침대 또는 기타 장착용 부속품이 없는 사용하거나 설치할 수 없습니다 . 올바르게 설치하려면 숙련된 NEC 공인 서비스 담당자에게 의뢰하는 것이 좋습니다 . NEC 표준 장착 절차를 따르지 않으면 장치가 손상되거나 사용자 또는 설치자가 부상을 입을 수 있습니다 . 부적절한 설치로 인한 손상은 제품 보증이 적용되지 않습니다 . 이 권장 사항을 준수하지 않을 경우 , 보증이 무효화될 수 있습니다 .

# 설정 개요

## 1. 설치 위치 결정

- ⚠ 주의:**
- 모니터는 자격을 갖춘 기술자가 설치해야 합니다. 자세한 것은 구입처에 문의하십시오.
  - 모니터의 이동 또는 설치에 2인 이상이 실시해야 합니다. 이 주의 사항을 지키지 않으면 모니터가 떨어져 부상을 입을 수 있습니다.
  - 이 모니터에는 옵션 보드용 팬을 포함하여 내부 온도 센서 및 냉각 팬이 있습니다. 모니터가 과열되면 냉각 팬이 자동으로 작동합니다. 옵션 보드를 냉각시키기 위해 온도가 정상 작동 온도보다 낮은 경우에도 옵션 보드의 팬이 작동합니다. 냉각 팬이 작동하는 동안 모니터가 과열되면 “주의” 경고가 표시됩니다. “주의” 경고가 표시되면 사용을 중지하고 전원을 끄며 냉각될 때까지 기다리십시오. 냉각 팬을 사용하면 초기 장치 고장의 가능성이 감소하고 화질 저하 및 “잔상”을 줄일 수 있습니다. 밀폐된 공간에서 모니터를 사용하거나 LCD 패널이 보호 화면으로 덮여있는 경우, OSD의 HEAT STATUS(팬 상태) 제어를 사용하여 모니터의 내부 온도를 확인하십시오. (117 페이지 참조). 온도가 정상 작동 온도보다 높으면 OSD의 [FAN CONTROL(팬 제어)] 메뉴에서 냉각 팬을 [ON(켜짐)]으로 하십시오 (117 페이지 참조).
- 참고:** LCD 패널의 긁힘을 방지하려면 모니터의 화면보다 큰 담요와 같은 부드러운 천을 테이블 위에 깔고 모니터를 아래로 향해 놓으십시오.

## 2. 리모컨(옵션) 배터리 장착

리모컨은 1.5 V AAA 배터리 2개로 작동합니다.

배터리 장착 또는 교체 :

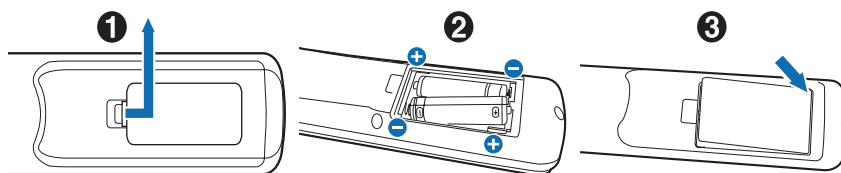

- 커버를 누르고 밀어서 엽니다.
- 배터리를 케이스 안에 표시된 (+) 와 (-) 표시에 맞춰 끼웁니다.
- 커버를 닫습니다.

NEC는 다음과 같이 배터리를 사용할 것을 권장합니다 :

- ⚠ 주의:** 배터리를 올바르게 사용하지 않으면 누액 또는 폭발이 발생할 수 있습니다.
- “AAA” 사이즈의 배터리를 각 배터리의 (+) 및 (-) 표시와 배터리 함의 (+) 및 (-) 표시를 맞춰 넣습니다.
  - 서로 다른 제조사의 배터리를 섞어서 사용하지 마십시오.
  - 새 배터리와 사용한 배터리를 함께 사용하지 마십시오. 함께 사용하면 배터리 수명이 줄거나 누액이 발생할 수 있습니다.
  - 배터리 산이 배터리 함에 누출되지 않도록 방전된 배터리를 즉시 제거합니다.
  - 피부에 화상을 입을 수 있으므로 노출된 배터리 산을 만지지 마십시오.

**주의:** 리모컨을 장시간 사용하지 않을 경우 배터리를 제거하십시오.

## 3. 외부 장치 연결(23페이지 참조)

- 외부 장치를 보호하려면 주 전원을 끈 후 연결합니다.
- 자세한 것은 장치의 사용 설명서를 참조하십시오.

**참고:** 이미지가 손실될 수 있으므로 모니터나 다른 외부 장치의 전원을 켤 때 케이블을 접속 / 분리하지 마십시오.

#### 4. 제공된 전원 코드 연결

• 모니터는 쉽게 접근할 수 있는 전원 콘센트 가까이에 설치해야 합니다 .

- ⚠ **주의 :** • 나사와 클램프를 연결하여 전원 코드를 모니터에 고정합니다 . ( 권장 체결력 : 139-189 N · cm ) .  
• 모니터에 전원이 정상적으로 공급되는지 확인하십시오 . 사양의 “전원 공급 장치” 를 참조하십시오 ( “UN552” 97 페이지 , “UN552V” 98 페이지 참조 ) .

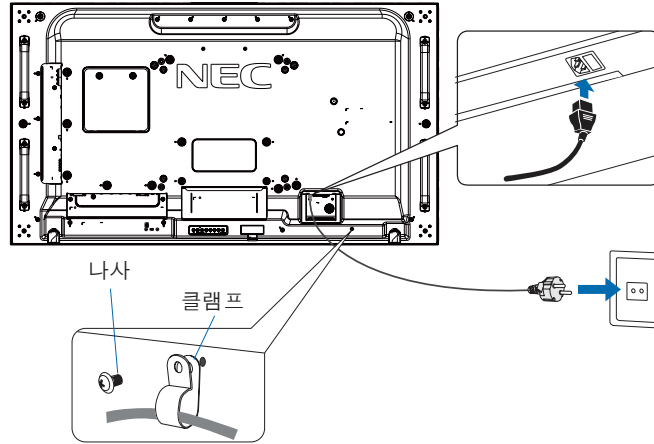

- ⚠ **경고 :** • 사용 설명서의 “중요한 정보” 부분을 참조하여 적합한 AC 전원 코드를 선택하십시오 .  
• 플러그를 전원 콘센트 소켓에 완전히 삽입합니다 . 느슨하게 연결하면 화질 저하 및 화재의 위험이 있습니다 .

#### 5. 케이블 정보

- ⚠ **주의 :** 라디오 및 TV 수신을 방해하지 않도록 본 제품과 함께 제공된 지정 케이블을 사용하십시오 .  
DVI, USB, 미니 D-Sub 15 핀의 경우에는 페라이트 코어로 된 차폐 신호 케이블을 사용하십시오 .  
HDMI, 디스플레이포트 및 D-Sub 9 핀의 경우 , 차폐 신호 케이블을 사용하십시오 .  
다른 케이블 및 어댑터를 사용하면 라디오 및 TV 수신에 간섭을 받을 수 있습니다 .

#### 6. 외부 장치와 모니터 전원 켜기

컴퓨터에 연결되어 있는 경우에는 먼저 모니터 전원을 켭니다 .

#### 7. 연결된 외부 장치 조작

연결된 장치의 입력 소스를 선택하여 영상 신호를 화면에 표시합니다 .

#### 8. 소리 조절

필요한 경우 볼륨을 조정합니다 .

#### 9. 화면 설정 조정(102페이지 참조)

필요한 경우 OSD PICTURE(OSD 화면) 메뉴에서 백라이트 , 색상 , 명암 및 영상 위치를 조정합니다 .

#### 10. 권장 조정

“잔상” 발생을 방지하려면 사용 중인 응용 프로그램을 기반으로 다음 항목을 조정하십시오 :

- [OSD PROTECT(OSD 보호)] 메뉴에서 “[SCREEN SAVER( 화면 보호기 )]” , “[SIDE BORDER COLOR( 배경색상 )]” (117 페이지 참조) .  
또한 , “[FAN CONTROL( 팬 제어 )]” 설정도 [ON( 켜짐 )] 으로 설정하는 것이 좋습니다 .
- [OSD SCHEDULE (OSD 일정)] 메뉴에서 “[DATE & TIME( 요일 및 시간 )]” , “[SCHEDULE SETTINGS( 일정 설정 )]” (107 페이지 참조) .



# 설치

## ⚠ 주의 :

### 고객의 경우 :

모니터를 직접 설치하지 마십시오. 올바르게 설치하려면 숙련된 자격을 갖춘 기술자에게 의뢰하는 것이 좋습니다. 자격을 갖춘 설치 전문가 목록을 제공해 드리므로 공급 업체에 문의하십시오. 벽이나 천장에 설치하거나 기술자에게 의뢰하는 것은 고객의 책임하에 실시해야 합니다.

## 유지보수

- 설치 장치에 나사 풀림, 틈, 왜곡 또는 기타 문제가 발생하지 않았는지 주기적으로 확인합니다. 문제가 발견되면 자격을 갖춘 서비스 기사에게 문의하십시오.
  - 시간 경과에 따라 손상 또는 약화될 수 있으므로 설치 위치를 정기적으로 점검합니다.
- 설치 부속품 또는 다른 부속품이 통풍구를 막지 않도록 하십시오.

### NEC 공인 서비스 기사의 경우 :

#### 안정성 위험.

장치가 떨어져 중상 또는 사망을 초래할 수 있습니다. 부상을 방지하기 위해 설치 설명에 따라 바닥 / 벽에 단단히 부착해야 합니다. 장치를 설치할 위치를 주의 깊게 확인하십시오. 모든 벽이나 천장이 장치 중량을 지탱할 수 있는 것은 아닙니다. 이 모니터의 무게는 사양에 제시되어 있습니다 ( “UN552” 97 페이지, “UN552V” 98 페이지 참조). 부적절한 설치, 개조 또는 자연재해로 인한 손상은 제품 보증이 적용되지 않습니다. 이 권장 사항을 준수하지 않을 경우, 보증이 무효화될 수 있습니다.

안전하게 설치하려면 2 개 이상의 브래킷을 사용하여 장치를 설치합니다. 최소한 장치의 두 지점을 설치 위치에 고정합니다.

벽 또는 천장에 설치할 때 다음 사항에 주의하십시오 :

#### ⚠ 주의 :

- NEC 가 승인한 것 이외의 설치 부속품을 사용할 때에는 VESA 호환 (FDMIv1) 설치 방법을 준수해야 합니다.
- NEC 는 북미 지역의 UL1678 표준을 준수한 설치를 권장합니다.
- NEC 는 M6 나사 (10-12 mm+ 브래킷 두께와 와셔 길이) 를 사용할 것을 적극 권장합니다. 10-12 mm 보다 긴 나사를 사용하는 경우 구멍의 깊이를 확인합니다. ( 권장 체결력 : 470-635 N · cm). 브래킷 구멍은  $\phi 8.5$  mm 이하로 하십시오.
- 설치하기 전에 설치 위치를 검사하여 장치 중량을 지탱할 정도로 견고하고 장치가 안전하게 보호될 수 있는 위치인지 확인합니다.
- 자세한 것은 설치 장치에 포함된 지침을 참조하십시오.
- 모니터와 브래킷 사이에 틈이 있는지 확인합니다.

**참고 :** 장시간 비디오 벽 구성을 사용하면 온도 변화로 인해 모니터가 약간 팽창될 수 있습니다. 인접한 모니터 모서리와는 1 mm 이상 간격을 두는 것이 좋습니다.

비디오 벽 구성을 사용하는 경우, 스페이서를 사용하여 모니터 사이의 간격을 유지할 수 있습니다. 스페이서를 아래 표시된 위치에 부착합니다.

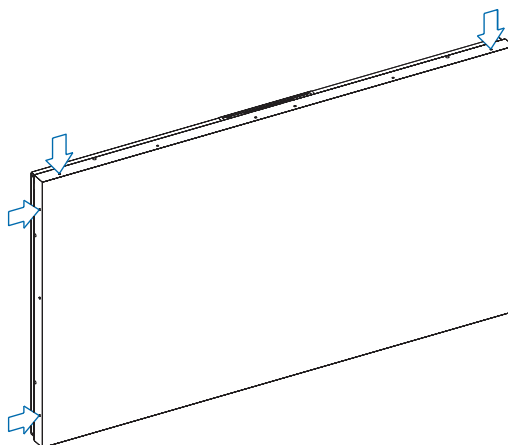
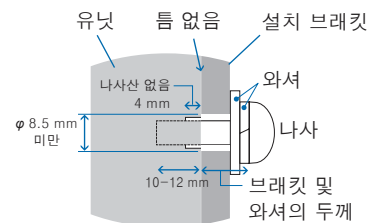

- 스페이서를 고정하려면 스크루 드라이버를 사용합니다.
- 조임 토크는 0.63 N · m 이하입니다.

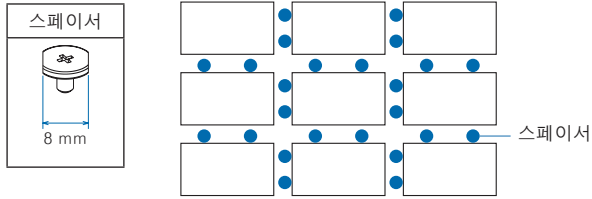

예 : 다중 모니터 구성에서 스페이서 설치.

## 안전 와이어 설치

- ⚠ 주의 :** • 설치 안전 와이어를 사용하여 모니터를 걸어 놓지 마십시오 . 모니터가 올바르게 설치되어 있어야 합니다 .
- 설치 시 누르거나 기대어서 LCD 패널에 압력을 주거나 모니터 일부에 과도한 힘을 가하지 마십시오 . 모니터가 뒤틀리거나 손상될 수 있습니다 .
  - 모니터를 지지할 수 있을 정도로 튼튼한 벽이나 천장에 모니터를 설치해 주십시오 .
  - 벽이나 천장에서 모니터의 낙하를 방지하기 위해 NEC 는 안전 와이어를 사용할 것을 강력히 권장합니다 .
  - 고리 , 아이볼트 , 장착 부품과 같은 설치 부속품을 사용해 모니터를 장착한 후 와이어로 모니터를 단단히 고정합니다 . 안전 와이어는 단단히 설치해야 합니다 .
  - 장착하기 전에 모니터를 지탱할 수 있을 정도로 견고한지 설치 부속품을 확인합니다 .

## 스피커가 설치된 모니터에 와이어 설치 ( 가로 위치만 )

스피커 장착 부품을 사용하여 모니터에 와이어를 설치합니다 .

옵션 스피커는 모니터 뒷면에 설치됩니다 :

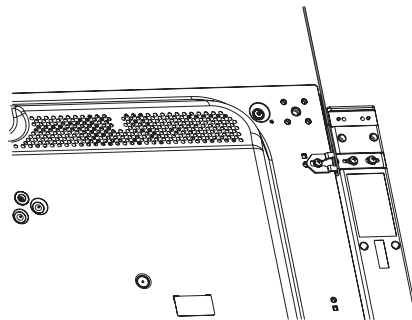

## 안전 와이어용 손잡이

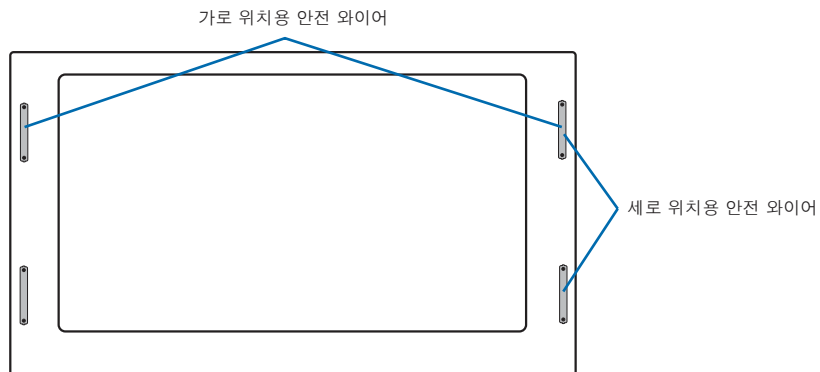

## 설치 위치

**⚠ 주의:**

- 천장 또는 벽은 모니터와 설치 부속품을 지탱할 수 있을 정도로 견고해야 합니다 .
- 문 또는 출입구에 장치가 부딪칠 수 있는 위치에 설치하지 마십시오 .
- 장치가 강한 진동과 먼지에 노출될 수 있는 곳에 설치하지 마십시오 .
- 건물 안으로 공급되는 주 전원 공급 장치가 있는 곳 옆에 모니터를 설치하지 마십시오 .
- 장비 및 설치 장치를 쉽게 잡을 수 있고 걸 수 있는 위치에 모니터를 설치하지 마십시오 .
- 벽감처럼 우묵한 곳에 설치할 경우 , 적절한 환기를 위해 모니터와 벽 사이에 최소 4 인치 (100 mm) 의 공간을 두어야 합니다 .

**참고:** 충분히 환기가 되도록 모니터 주변에 에어컨을 설치하여 열이 모니터 및 설치 장치로부터 적절하게 분산되도록 해 주십시오 .

## 방향

- 모니터를 세로 위치로 사용할 때에는 시계 방향으로 돌려 왼쪽이 위쪽으로 , 오른쪽이 아래쪽으로 오도록 해야 합니다 . 이렇게 하면 적절한 환기가 이루어져 모니터 수명이 늘어납니다 . 적절하지 않은 환기는 모니터 수명을 단축시킵니다 .

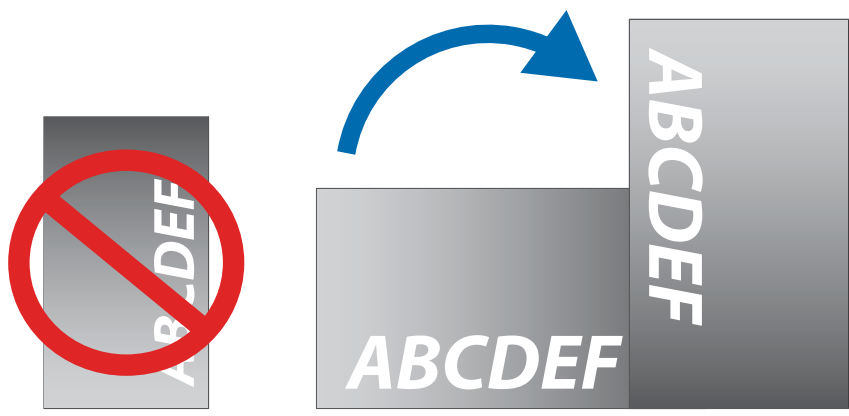

**⚠ 주의:**

- 모니터를 기울여 설치하지 마십시오 .
- 화면에 영구적인 손상을 일으킬 수 있으므로 오랜 기간 동안 본 제품을 위로 놓거나 엎어놓거나 거꾸로 설치하지 마십시오 .

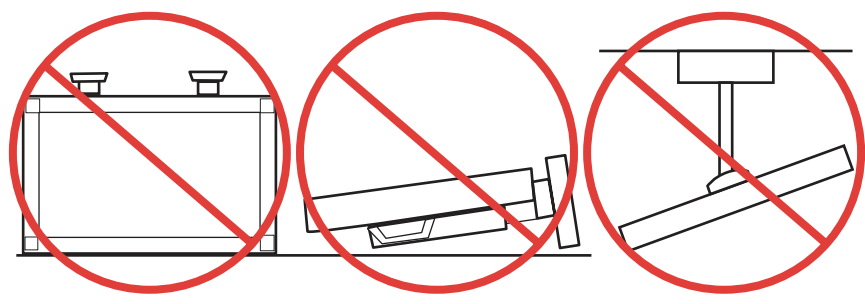

## 환기 조건

밀폐된 공간이나 우묵한 곳에 설치하는 경우에는 아래와 같이 열이 분산되도록 모니터와 인클로저 사이에 적절한 공간을 두십시오 .

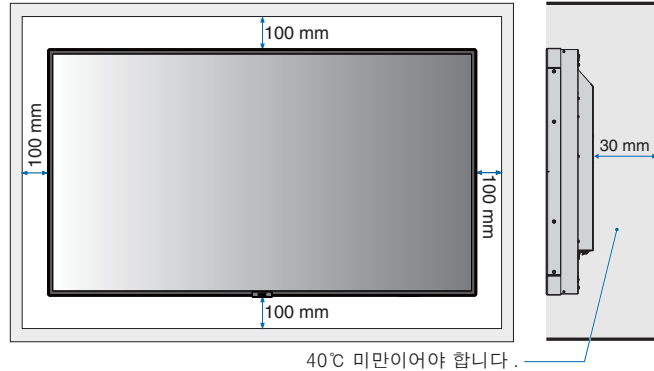

**참고 :** 장치 및 설치 장비에 적절한 환기가 이루어져 모니터 주변의 공기가 조절되어 열이 적절히 분산되도록 해야 하며 , 특히 다중 화면 구성으로 모니터를 사용할 경우에는 더욱 그렇게 해야 합니다 .

## 천장에 설치하기

### ⚠ 주의 :

- 지진 , 예상치 못한 진동 , 기타 외부적인 힘에 대해 천장이 장치와 설치 기구의 중량을 장기간 지탱할 수 있을 정도로 견고한지 확인합니다 .
- 장치가 지지대 빔과 같은 천장 내의 단단한 구조물에 설치되어 있는지 확인합니다 . 볼트 , 스프링 로크 와셔 , 와셔 , 너트를 사용하여 모니터를 고정합니다 .
- 지지하는 내부 구조물이 없는 곳에는 설치하지 마십시오 . 나무 나사 또는 앵커 나사를 사용하여 설치하지 마십시오 . 장치를 장식물 또는 매달아 놓은 기구에 설치하지 마십시오 .

# 설치 부속품 장착

모니터는 VESA 장착 시스템과 함께 사용하도록 설계되었습니다. 부속품을 부착 시 모니터가 기울어지지 않도록 주의하십시오.

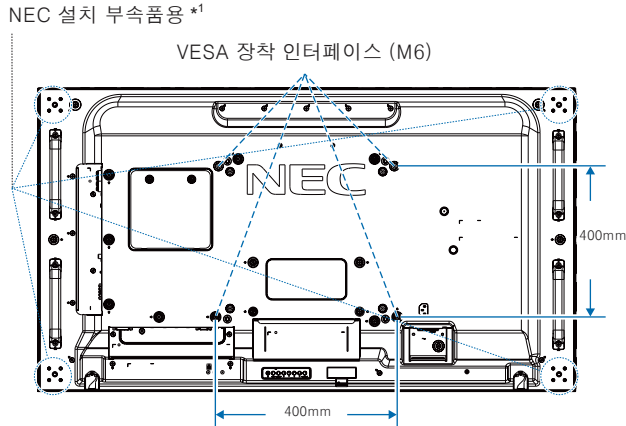

장착 부속품은 모니터를 엮어놓은 상태에서 부착할 수 있습니다. LCD 패널의 굽힘을 방지하려면 모니터의 화면보다 큰 담요와 같은 부드러운 천을 테이블 위에 깔고 모니터를 아래로 향해 놓으십시오. 모니터를 손상시킬 수 있는 것이 테이블 위에 있는지 확인하십시오.

NEC 준수 및 승인 이외의 설치 부속품을 사용하는 경우, VESA 평면 디스플레이 장착 인터페이스 표준 (FDMI) 을 준수해야 합니다.

**참고:** 설치하기 전에 모니터 화면보다 크고 평평한 표면에 모니터의 전면이 아래를 향하도록 놓으십시오. 모니터의 무게를 충분히 지탱할 수 있는 튼튼한 테이블을 사용하십시오.

\*1: WM-55UN-L 또는 WM-55UN-P.

## 벽 설치 어댑터 사용

설치 부속품이 환기 구멍을 간섭하는 경우, 제공된 벽 설치 어댑터 (직경 14 mm) 와 나사를 사용합니다. 어댑터 나사가 너무 길면 와셔를 사용하여 깊이를 조절합니다. 와셔는 포함되어 있지 않습니다.

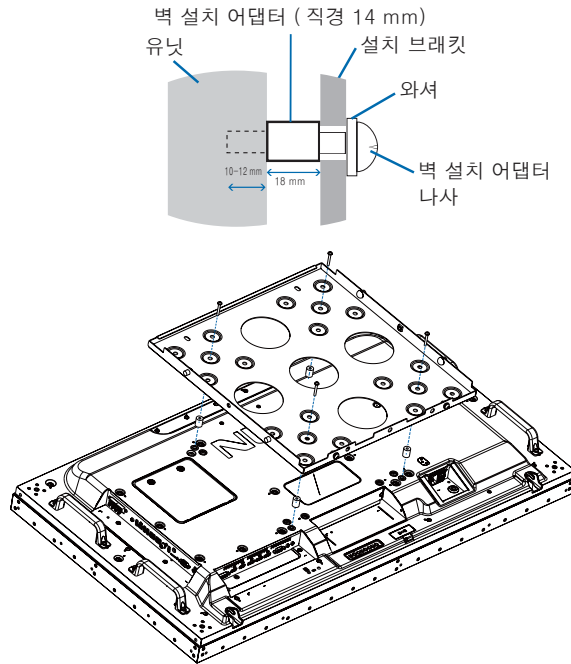

**주의:** 표시된 설치 부속품은 일부 국가에서는 사용하지 못할 수 있습니다.

## 선택형 탁자용 받침대의 설치 및 분리

- ⚠ 주의 :** 받침대의 설치 및 제거는 2인 이상이 실시해야 합니다 .
- 모니터 받침대를 설치할 때에는 손가락이 끼이지 않도록 주의하십시오 .
- 설치 시에는 받침대 또는 설치 기구와 함께 제공된 지침을 따릅니다 . 제조 업체에서 권장하는 장치만 사용하십시오 .
- 주의 :** • 모니터에 포함된 나비나사만 사용하십시오 .
- ST-5220 을 사용합니다 .

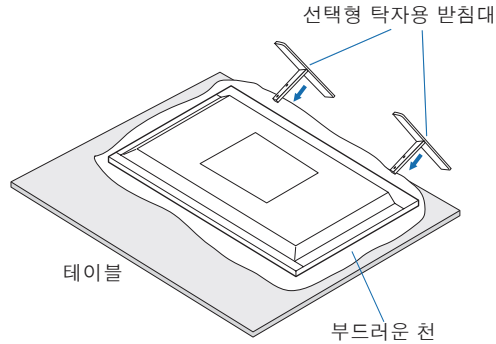

## 티핑 방지

- ⚠ 주의 :** 선택형 탁자용 받침대로 모니터를 사용할 경우 , 모니터가 낙하지 않도록 모니터의 무게를 지탱할 수 있는 코드 또는 체인을 사용하여 모니터 를 벽에 고정합니다 . 제공된 클램프와 나사를 사용하여 코드 또는 체인을 모니터에 고정시킵니다 .

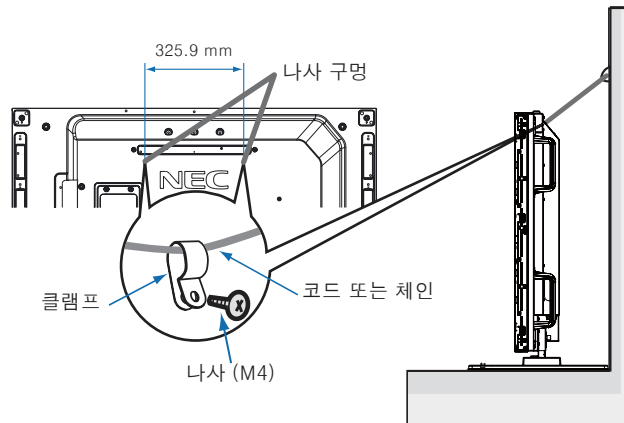

- 벽면에 모니터 를 장착하기 전에 벽면이 모니터의 무게를 지탱할 수 있는지 확인합니다 .
- ⚠ 주의 :** 모니터 를 이동하기 전에 코드 또는 체인을 벽면에서 반드시 제거합니다 .

# 옵션 보드 설치

1. 주 전원 스위치를 끄십시오 .
2. 모니터 화면보다 크고 평평한 표면에 모니터의 전면이 아래를 향하도록 놓으십시오 . 모니터의 무게를 충분히 지탱할 수 있는 튼튼한 테이블을 사용하십시오 .

**참고 :** LCD 패널의 굽힘을 방지하려면 모니터의 화면보다 큰 담요와 같은 부드러운 천을 테이블 위에 깔고 모니터를 아래로 향해 놓으십시오 . 모니터를 손상시킬 수 있는 것이 테이블 위에 없는지 확인하십시오 .

3. 설치된 나사를 풀고 ( 그림 1 ), 오른쪽으로 밀어 ( 그림 2 ) 위로 이동시켜 ( 그림 3 ) 장착된 슬롯 커버를 제거합니다 .



그림 1



그림 2

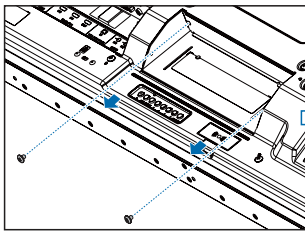
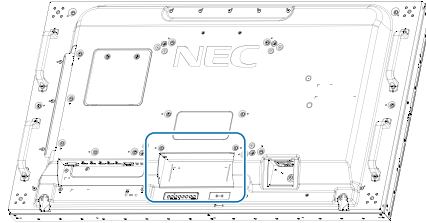

그림 3

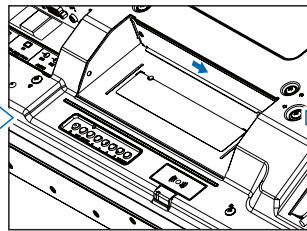

그림 4

4. 옵션 보드를 모니터에 끼우고 제거한 나사로 위치에 고정합니다 ( 그림 4 ).  
( 권장 체결력 : 139-189 N · cm ).

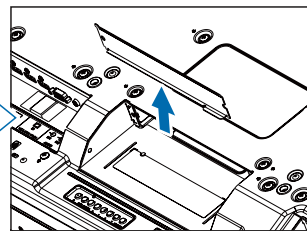
**참고 :** 모니터를 특별 번들 패키지의 일부로 구입하지 않으면 옵션 보드가 상자에 없거나 모니터에 설치되지 않습니다 . 이 옵션 부속품은 별도 구입할 수 있습니다 . 모니터에 사용 가능한 옵션 보드 목록은 공급 업체에 문의하십시오 .

슬롯에 보드가 올바른 방향으로 삽입되었는지 확인합니다 .

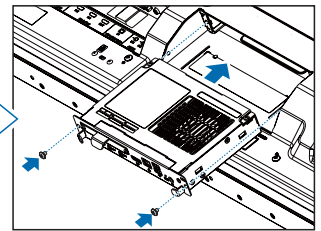
나사로 고정하기 전에 옵션 보드에 무리한 힘을 가하지 마십시오 .

**⚠ 경고 :** 옵션 보드가 모니터에서 떨어지지 않도록 본래 나사를 사용해 옵션 보드를 단단히 고정해야 합니다 . 옵션 보드가 떨어져 위험해질 수 있습니다 .

# 옵션 센서 유닛 설치

센서를 모니터에 설치하려면 아래 그림과 같이 나사 또는 양면 테이프를 사용합니다 :

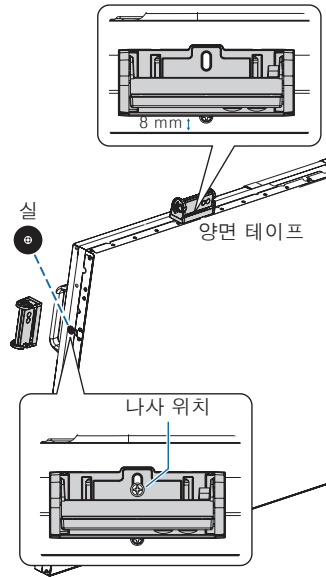

**나사로 고정 :** 베젤의 나사 구멍을 덮고 있는 실을 제거합니다 . 부착된 나사로 장치를 고정합니다 .  
센서 유닛을 뒷면에 가깝게 설치합니다 .

**양면 테이프로 고정 :** 모니터의 모든 측면에 센서 유닛을 설치할 수 있습니다 .  
센서 유닛을 앞쪽 가장자리에서 8 mm 떨어진 곳에 설치합니다 .



## 2 장 부품명 및 기능

이 장의 내용 :

- ⇒ “제어판” 18 페이지
- ⇒ “단자판” 19 페이지
- ⇒ “무선 리모컨 ( 옵션 )” 21 페이지

# 제어판

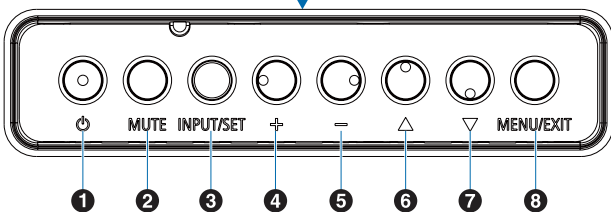
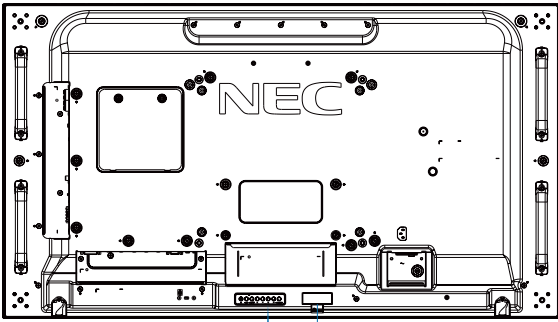

## 1 (전원) 버튼

전원을 켜거나 대기 상태로 전환합니다. 32 페이지 참조.

## 2 MUTE(무음) 버튼

오디오의 무음을 켜거나 끕니다.

## 3 INPUT/SET(입력 / 설정) 버튼

INPUT(입력): OSD 메뉴가 꺼져 있을 때 사용 가능한 입력을 반복합니다. 25 페이지 및 27 페이지 참조.

[DVI], [HDMI2], [HDMI2], [DisplayPort1], [DisplayPort2], [VGA (YPbPr/RGB)], [VIDEO(비디오)], [MP], [OPTION(옵션)]<sup>\*1</sup>, [COMPUTE MODULE(컴퓨터 모듈)]<sup>\*2</sup>. 입력만 사용할 수 있으며, 공장 출하 시 설정명으로 표시됩니다.

**주의:** MP 는 미디어 플레이어의 약자입니다.

SET(설정): OSD 메뉴가 켜져 있을 때 이 버튼을 선택하면 "설정" 버튼의 역할을 합니다.

\*1: 이 기능은 모니터에 설치된 옵션 보드에 따라 다릅니다.

\*2: 이 입력은 옵션인 라즈베리파이 컴퓨터 모듈 인터페이스 보드 및 라즈베리파이 컴퓨터 모듈이 설치된 경우에 사용할 수 있습니다. 99 페이지 참조.

## 4 +(플러스) 버튼

OSD 메뉴가 꺼져 있을 때 오디오 출력 레벨을 높입니다.

OSD 메뉴 옵션을 탐색할 때 강조 표시된 영역을 오른쪽으로 이동시킵니다.

SET(설정) 버튼으로 OSD 메뉴 옵션을 선택한 후, (+) 로 조정 값을 증가시킵니다.

## 5 -(마이너스) 버튼

OSD 메뉴가 꺼져 있을 때 오디오 출력 레벨을 낮춥니다.

OSD 메뉴 옵션을 탐색할 때 강조 표시된 영역을 왼쪽으로 이동시킵니다.

SET(설정) 버튼으로 OSD 메뉴 옵션을 선택한 후, (-) 로 조정 값을 감소시킵니다.

## 6 △(위) 버튼

OSD 메뉴가 꺼져 있을 때 OSD 메뉴를 활성화시킵니다.

OSD 메뉴에서 위 버튼으로 강조 표시된 영역을 위로 이동시켜 조정 항목을 선택합니다.

## 7 ▽(아래) 버튼

OSD 메뉴가 꺼져 있을 때 OSD 메뉴를 활성화시킵니다.

OSD 메뉴에서 아래 버튼으로 강조 표시된 영역을 아래로 이동시켜 조정 항목을 선택합니다.

## 8 MENU/EXIT(메뉴 / 종료) 버튼

OSD 메뉴가 꺼져 있을 때 OSD 메뉴를 활성화시킵니다.

OSD 내에서 이전 OSD 메뉴로 이동하기 위한 뒤로가기 버튼으로 작동합니다.

주 메뉴에서 OSD 를 닫기 위한 EXIT(종료) 버튼으로 작동합니다.

## 9 리모컨 센서 및 전원 램프

리모컨에서 신호를 수신합니다 (무선 리모컨을 사용 시). 33 페이지 참조.

모니터가 활성 모드에 있을 때에는 청색으로 켜집니다<sup>\*1</sup>.

"[SCHEDULE SETTINGS(일정 설정)]" 기능이 활성화되면 녹색과 황색이 번갈아 깜박입니다<sup>\*2</sup>.

모니터 내에서 기기 고장이 검출되면 램프가 적색으로 깜박이거나 적색과 청색이 번갈아 깜박입니다.

32 페이지의 전원 ON(켜짐) 및 OFF(꺼짐) 모드 표를 참조하십시오.

\*1: "[POWER INDICATOR(전원 램프)]" 에서 "[OFF(꺼짐)]" 를 선택하면 모니터가 활성 모드에 있을 때 LED 가 켜지지 않습니다. 122 페이지 참조.

\*2: "[SCHEDULE INDICATOR(일정 램프)]" 에서 "[OFF(꺼짐)]" 를 선택하면 LED 가 깜박이지 않습니다. 122 페이지 참조.

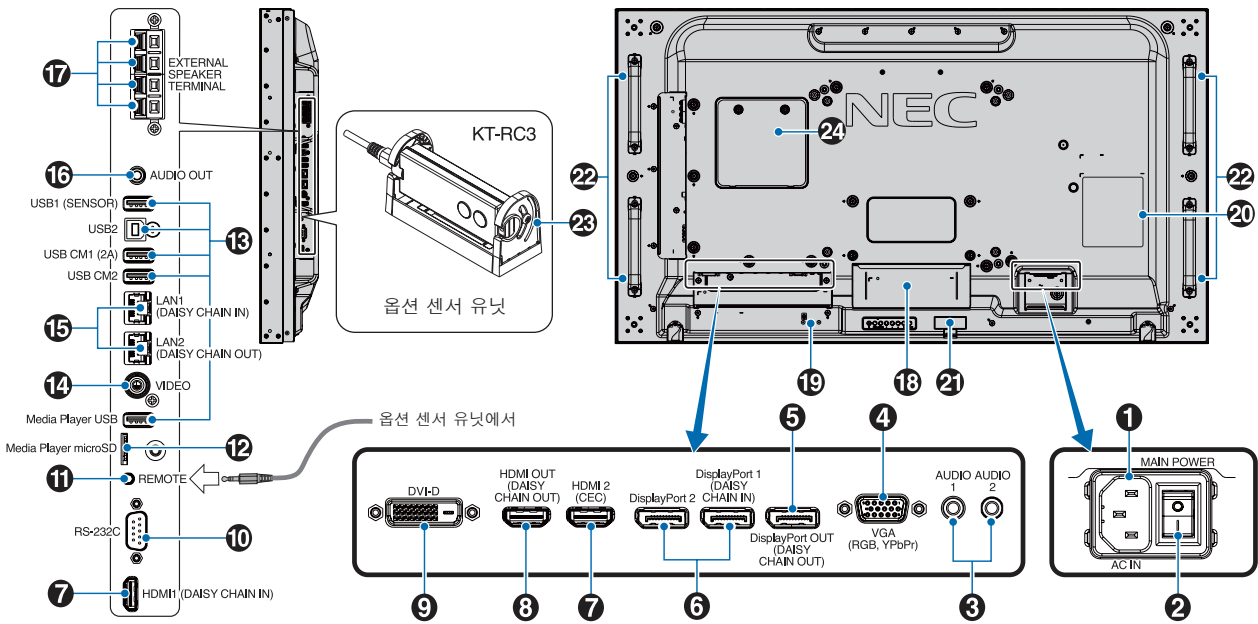

## 1 AC IN(AC 입력) 커넥터

제공된 전원 코드로 연결합니다.

## 2 주 전원 스위치

주 전원을 켜고 / 끄는 ON/OFF(켜짐 / 꺼짐) 스위치입니다.

## 3 AUDIO IN(AUDIO1/AUDIO2)

컴퓨터 또는 플레이어와 같은 외부 장비의 오디오 신호를 입력합니다.

## 4 VGA IN(VGA 입력)(미니 D-Sub 15 핀)

컴퓨터 또는 다른 RGB 장치에서 보내는 아날로그 RGB 신호를 입력합니다. 이 입력은 RGB 또는 YPbPr 소스와 함께 사용할 수 있습니다. [TERMINAL SETTINGS(터미널 설정)]에서 신호 형식을 선택하십시오. 111 페이지 참조.

**주의:** 이 커넥터를 YPbPr 용으로 사용할 경우, 적절한 신호 케이블을 사용하십시오. 의문이 있는 경우에는 구입처에 문의하십시오.

## 5 DisplayPort OUT(디스플레이포트 출력)(DAISY CHAIN OUT)

DisplayPort 1(디스플레이포트 1) 또는 OPTION(옵션)의 출력 신호입니다.

## 6 DisplayPort IN(디스플레이포트 1(DAISY CHAIN IN)/디스플레이포트 2)

디스플레이포트 신호의 입력입니다.

## 7 HDMI IN(HDMI1(DAISY CHAIN IN)/HDMI2(CEC))

HDMI 신호의 입력입니다.

## 8 HDMI OUT(HDMI 출력)(HDMI OUT(DAISY CHAIN OUT))

HDMI1, DVI IN(DVI 입력) 또는 OPTION(옵션)의 출력 신호입니다.

## 9 DVI IN(DVI 입력)(DVI-D)

디지털 RGB 출력이 있는 컴퓨터 또는 HDTV 장치에서 보내는 디지털 RGB 신호를 입력합니다. 111 페이지 참조.

**주의:** 이 커넥터는 아날로그 입력을 지원하지 않습니다.

## 10 RS-232C IN(RS-232C 입력)(D-Sub 9 핀)

RS-232C 기능을 제어하려면 컴퓨터 등 외부 장비에서 RS-232C 입력에 연결하십시오. 80 페이지 참조.

## 11 REMOTE(리모컨)

옵션 센서 유닛을 모니터에 연결해 사용합니다. 16 페이지 참조.

**주의:** 지정한 경우 이외에는 이 커넥터를 사용하지 마십시오.

## 12 마이크로 SD 카드 슬롯(미디어 플레이어 마이크로 SD)

미디어 플레이어와 함께 사용하기 위한 microSD 메모리 카드 리더입니다. 39 페이지 참조.

microSD 카드 슬롯 커버를 설치하려면 "microSD 카드 슬롯 커버 설치"를 참조하십시오. 28 페이지 참조.

## 13 USB 포트

USB 포트 정보는 "USB 장치 연결" 30 페이지 하십시오.

USB1(SENSOR(센서)): 다운스트림 포트(USB A형).

USB2: 업스트림 포트(USB B형).

USB CM1(2A): 전원 공급 포트입니다.

USB CM2<sup>\*1</sup>: 서비스 포트입니다. 장치를 연결하지 마십시오.

Media Player USB: 미디어 플레이어에서 사용하기 위한 USB 저장 장치 리더입니다.

\*1: USB 기능은 옵션인 라즈베리파이 컴퓨터 모듈 인터페이스 보드 및 라즈베리파이 컴퓨터 모듈이 설치된 경우에 사용할 수 있습니다. 99 페이지 참조.

#### 14 VIDEO IN( 비디오 입력 )

컴포지트 비디오 신호 입력입니다 .

#### 15 LAN 포트 IN/OUT(RJ-45) (LAN1(DAISY CHAIN IN)/LAN2(DAISY CHAIN OUT))

네트워크를 통해 모니터를 관리하고 제어하려면 LAN 에 연결하십시오 . 81 페이지 참조 .

**주의 :** LAN1 을 우선적으로 사용하십시오 .

#### 16 AUDIO( 오디오 )

AUDIO 1/2( 오디오 1/2), 디스플레이포트 , HDMI 에서 외부 장치 ( 스테레오 리시버 , 앰프 등 ) 로 오디오 신호를 출력합니다 .

**주의 :** 이 커넥터는 헤드폰 단자가 아닙니다 .

#### 17 EXTERNAL SPEAKER TERMINAL( 외부 스피커 단자 )

오디오 신호를 출력합니다 .

적색 단자가 플러스 (+) 입니다 .

흑색 단자가 마이너스 (-) 입니다 .

**주의 :** 스피커 단자는 15 W+15 W(8 Ω ) 스피커용입니다 .

#### 18 옵션 보드 슬롯

슬롯 2 형 옵션 보드 설치용 슬롯입니다 . 15 페이지 참조 .

**주의 :** 호환되는 옵션 보드 목록은 공급 업체에 문의해 주십시오 .

#### 19 보안 슬롯

보안 및 도난 방지 잠금 슬롯은 캔싱턴 보안 케이블 / 장비와 호환됩니다 .

**주의 :** 제품에 대해서는 캔싱턴 웹 사이트를 방문해 주십시오 .

#### 20 정격 라벨

#### 21 지능형 무선 데이터 센서

정보 및 설정을 위해 모니터와 무선 통신을 하기 위한 센서입니다 . 89 페이지 참조 .

#### 22 옵션 스피커 장착 구멍

**주의 :** 호환되는 스피커 목록은 공급 업체에 문의해 주십시오 .

#### 23 옵션 센서 유닛 ( 리모컨 , 실내 광 감지 센서 및 인체 감지 센서 )

리모컨에서 신호를 수신합니다 .

주위의 밝기 정도를 감지하여 모니터가 백라이트 설정을 자동으로 조정함으로써 보다 편안하게 화면을 볼 수 있도록 합니다 .

센서를 가리지 마십시오 .

모니터 앞의 인체를 감지합니다 .

#### 24 라즈베리파이 컴퓨터 모듈 슬롯

라즈베리파이 컴퓨터 모듈 인터페이스 보드 및 라즈베리파이 컴퓨터 모듈 설치용 슬롯 . 99 페이지 참조 .

**⚠ 주의 :** 자격을 갖춘 기술자가 설치해야 합니다 .  
라즈베리파이 컴퓨터 모듈 인터페이스 보드 및 라즈베리파이 컴퓨터 모듈을 직접 설치하지 마십시오 .

# 무선 리모컨 ( 옵션 )

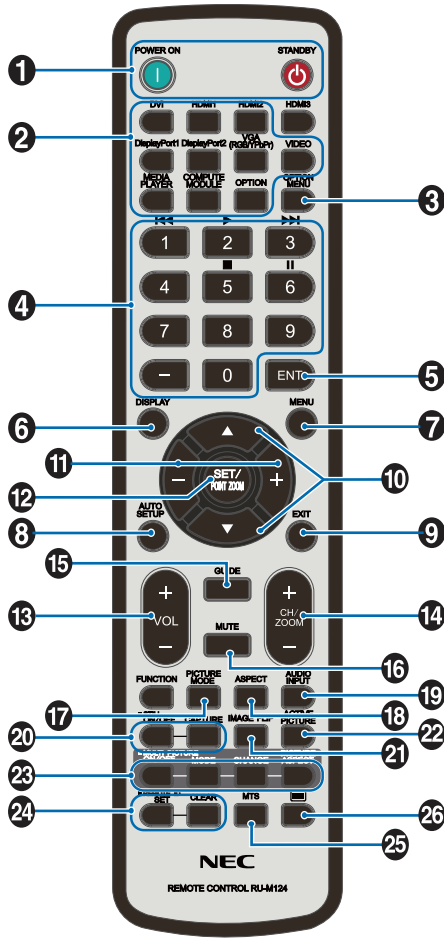

**주의 :** 설명이 없는 버튼은 사용 중인 모니터 모델에 사용되지 않습니다 .

## 1 POWER ON( 전원 켜짐 ) 및 STANDBY( 대기 ) 버튼

POWER ON( 전원 켜짐 ) 은 저전력 모드에서 전체 전력으로 전환합니다 .

STANDBY( 대기 ) 는 모니터를 저전력 모드로 전환합니다 . 32 페이지 참조 .

## 2 INPUT( 입력 ) 버튼

사용 가능한 입력을 전환합니다 . 25 페이지 및 27 페이지 참조 .

입력만 사용할 수 있으며 , 공장 출하 시 설정명으로 표시됩니다 .

**주의 :** MP 는 미디어 플레이어의 약자입니다 .

## 3 OPTION MENU( 옵션 메뉴 ) 버튼

옵션 보드가 설치된 경우에 사용합니다 . 15 페이지 참조 .

이 기능은 모니터에 설치된 옵션 보드에 따라 다릅니다 .

## 4 KEYPAD( 키패드 )

버튼을 눌러 비밀번호의 설정과 변경 , 채널 변경 , REMOTE ID( 리모컨 ID ) 설정을 할 수 있습니다 . 74 페이지 참조 .

일부 버튼은 CEC( 가전제품 제어 ) 및 미디어 플레이어 기능 ( “리모컨 사용” 41 페이지 ) 에 사용됩니다 .

## 5 ENT 버튼

미디어 플레이어 설정에서 선택합니다 . 63 페이지 참조 .

옵션 보드와 함께 사용합니다 . 이 기능은 모니터에 설치된 옵션 보드에 따라 다릅니다 .

## 6 DISPLAY( 표시 ) 버튼

정보 OSD 를 표시 / 비표시 합니다 . 37 페이지 참조 .

IR LOCK SETTINGS( IR 잠금 설정 ) 으로 리모컨 버튼이 잠겨 있는 경우 잠금 해제합니다 . 리모컨 잠금을 해제하려면 DISPLAY( 표시 ) 버튼을 5 초 이상 누릅니다 . 60 페이지 참조 .

## 7 MENU( 메뉴 ) 버튼

OSD 메뉴를 열거나 닫습니다 . 37 페이지 참조 .

## 8 AUTO SET UP( 자동 설정 ) 버튼

자동 설정 메뉴로 들어갑니다 . 104 페이지 참조 .

## 9 EXIT( 종료 ) 버튼

OSD 내에서 이전 OSD 메뉴로 이동하기 위한 뒤로가기 버튼으로 작동합니다 .

주 메뉴에서 OSD 를 닫기 위한 EXIT( 종료 ) 버튼으로 작동합니다 .

## 10 ▲/▼( 위 / 아래 ) 버튼

OSD 및 미디어 플레이어 메뉴에서 탐색 버튼으로 작동하며 강조 표시된 영역을 위 또는 아래로 이동시킵니다 .

다중 화면 모드를 사용할 때 활성 화면을 위 또는 아래로 이동시킵니다 . 54 페이지 참조 .

## 11 -/+ ( 마이너스 / 플러스 ) 버튼

OSD 및 미디어 플레이어 메뉴에서 탐색 버튼으로 작동하며 강조 표시된 영역을 왼쪽 또는 오른쪽으로 이동시킵니다 .

선택한 OSD 메뉴 설정 내에서 조정 수준을 높이거나 낮춥니다 .

다중 화면 모드를 사용할 때 활성 화면을 왼쪽 또는 오른쪽으로 이동시킵니다 . 54 페이지 참조 .

## 12 SET/POINT ZOOM( 설정 / 포인트 줌 ) 버튼

SET( 설정 ) : OSD 가 표시되면 이 버튼은 선택 시 “설정” 버튼의 역할을 합니다 .

POINT ZOOM( 포인트 줌 ) : OSD 가 표시되지 않으면 이 버튼은 “포인트 줌” 버튼의 역할을 합니다 . 36 페이지 참조 .

## 13 VOLUME( 볼륨 ) +/- 버튼

오디오 출력 레벨을 높이거나 낮춥니다 .

## 14 CH/ZOOM( 채널 / 줌 ) +/- 버튼 \*

포인트 줌의 레벨을 높이거나 낮춥니다 . POINT ZOOM( 포인트 줌 ) 을 참조하십시오 . 36 페이지 참조 .

\*: 옵션 보드와 함께 사용하는 경우 , 이 기능은 모니터에 설치된 옵션 보드에 따라 다릅니다 .

## 15 GUIDE( 가이드 ) 버튼

옵션 보드와 함께 사용합니다 . 이 기능은 모니터에 설치된 옵션 보드에 따라 다릅니다 .

## 16 MUTE( 무음 ) 버튼

오디오 신호를 무음으로 합니다 .

## 17 PICTURE MODE( 화면 모드 ) 버튼

화면 모드를 [HIGHBRIGHT(하이브라이트)], [STANDARD(표준)], [sRGB], [CINEMA(영화)], [CUSTOM1(사용자 1)], [CUSTOM2(사용자 2)], [SVE-(1-5) SETTINGS(SVE-(1-5) 설정)] 으로 전환합니다 . 34 페이지 참조 .

## 18 ASPECT( 화면 비율 ) 버튼

화면 비율이 [FULL(전체)], [WIDE(와이드)]\*, [DYNAMIC(동적)]\*, [1:1], [ZOOM(줌)], [NORMAL(표준)] 순서로 전환됩니다 . 35 페이지 참조 .

\*: HDMI1, HDMI2, VGA (YPbPr) 입력의 경우에만 .

## 19 AUDIO INPUT( 오디오 입력 ) 버튼

오디오 입력 소스 [IN(입력)1], [IN(입력)2], [HDMI1], [HDMI2], [DisplayPort1], [DisplayPort2], [OPTION(옵션)]<sup>1</sup>, [MP], [COMPUTE MODULE(컴퓨터 모듈)]<sup>2</sup> 을 선택합니다 .

\*1: 이 기능은 모니터에 설치된 옵션 보드에 따라 다릅니다 .

\*2: 이 입력은 옵션인 라즈베리파이 컴퓨터 모듈 인터페이스 보드 및 라즈베리파이 컴퓨터 모듈이 설치된 경우에 사용할 수 있습니다 . 99 페이지 참조 .

## 20 STILL( 정지 화면 ) 버튼

ON/OFF(켜짐/꺼짐) 버튼 : 정지 화면 모드를 작동 / 해제합니다 .

CAPTURE(캡처) 버튼 : 정지 화면을 캡처합니다 .

**주의 :** • [MULTI PICTURE MODE(다중 화면 모드)], [TEXT TICKER(텍스트 티커)], [SCREEN SAVER(화면 보호기)], [POINT ZOOM(포인트 줌)], [NONE(없음)] 을 제외한 IMAGE FLIP(이미지 뒤집기), [INPUT CHANGE(입력전환속도) 에서 SUPER(최대)], [TILE MATRIX(타일 매트릭스)] 를 선택하면 이 기능은 비활성화됩니다 .

• STILL(정지) 이 활성화되면 [CLOSED CAPTION(클로즈드 캡션)] 은 사용할 수 없습니다 .

• 입력 신호가 옵션인 경우 , 이 버튼의 동작은 모니터에 설치된 옵션 보드에 따라 다릅니다 .

## 21 IMAGE FLIP( 이미지 뒤집기 ) 버튼

[H FLIP(수평 뒤집기)], [V FLIP(수직 뒤집기)], [180° ROTATE(180° 회전)] 및 [NONE(없음)] 사이에서 전환합니다 . 106 페이지 참조 .

## 22 ACTIVE PICTURE( 활성 화면 ) 버튼

다중 화면 모드가 활성화된 경우 활성 화면을 선택합니다 . 54 페이지 참조 .

## 23 MULTI PICTURE( 다중 화면 ) 버튼

ON/OFF(켜짐/꺼짐) 버튼 : 다중 화면 모드를 켜고 끕니다 .

MODE(모드) 버튼 : PIP(부화면) 또는 PBP(분할화면) 중에서 모드를 전환합니다 .

CHANGE(변경) 버튼 : 화면 1 과 화면 2 사이에서 선택한 입력을 변경합니다 .

PICTURE ASPECT(화면비) 버튼 : 활성 화면의 화면비를 선택합니다 .

자세한 것은 54 페이지를 참조하십시오 .

**주의 :** 다중 화면이 ON(켜짐)인 상태에서 SET/INPUT ZOOM(설정/입력 줌) 버튼을 누르면 활성 화면의 화면 크기를 변경할 수 있습니다 .

## 24 REMOTE ID( 리모컨 ID ) 버튼

REMOTE ID(리모컨 ID) 기능을 작동합니다 . 74 페이지 참조 .

## 25 MTS 버튼

옵션 보드와 함께 사용합니다 . 이 기능은 모니터에 설치된 옵션 보드에 따라 다릅니다 .

## 26 버튼 \*

VIDEO(비디오) 입력에서만 자막을 활성화합니다 .

\*: 옵션 보드와 함께 사용하는 경우 , 이 기능은 모니터에 설치된 옵션 보드에 따라 다릅니다 . 자세한 것은 옵션 보드의 사용 설명서를 참조하십시오 .

## 3 장 연결

### 이 장의 내용 :

- ⇒ “배선도” 24 페이지
- ⇒ “연결” 24 페이지
- ⇒ “외부 비디오 연결” 25 페이지
- ⇒ “내부 비디오 소스” 27 페이지
- ⇒ “USB 장치 연결” 30 페이지

### 외부 장치 연결

- 주의 :**
- 이미지가 손실될 수 있으므로 모니터의 주 전원이나 다른 외부 장치의 전원이 켜져 있는 경우에 케이블을 접속하거나 분리하지 마십시오 .
  - 감쇠 ( 내장 저항 ) 오디오 케이블을 사용하지 마십시오 . 저항기가 내장된 오디오 케이블을 사용하면 소리가 저하될 수 있습니다 .

### 연결하기 전에 :

- 모니터에 연결하기 전에 장치의 전원을 끕니다 .
- 사용 가능한 연결 유형 및 장치에 대한 설명은 장치의 사용 설명서를 참조하십시오 .
- 데이터 손상을 방지하기 위해 USB 저장 장치 또는 마이크로 SD 메모리 카드를 연결하거나 분리하기 전에 모니터의 주 전원을 끄는 것이 좋습니다 .

# 배선도

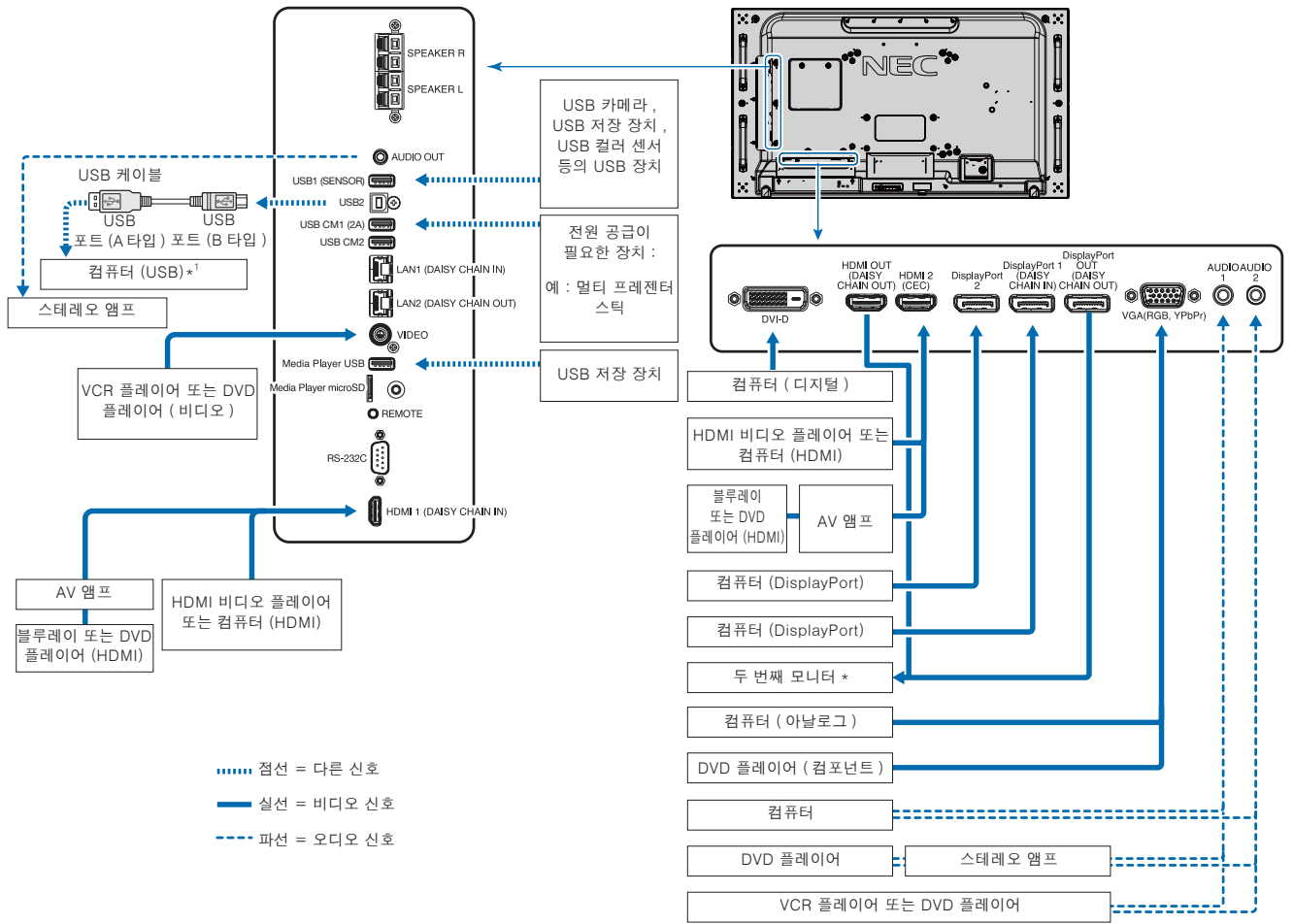

:: 데이지 체인 방식의 다중 모니터는 연결 가능한 모니터 수에 제한이 있습니다. 70 페이지 참조.  
 \*1: USB2 에 연결된 장치로 USB1(센서)에 연결된 장치를 제어할 수 있습니다. "USB 장치 연결" 30 페이지 참조.

# 연결

접속 단자	TERMINAL SETTINGS(터미널 설정)의 설정	입력 신호 명칭	오디오 단자 연결	리모컨의 입력 버튼
DVI(DVI-D)	DVI MODE(DVI 모드): DVI-PC/DVI-HD	DVI	IN1/IN2(입력 1/입력 2)	DVI
HDMI 1(DAISY CHAIN IN)	VIDEO LEVEL(비디오 레벨): RAW/EXPAND(원본/확장)*2	HDMI1	HDMI1	HDMI1
HDMI 2(CEC)	VIDEO LEVEL(비디오 레벨): RAW/EXPAND(원본/확장)*2	HDMI2	HDMI2	HDMI2
DisplayPort 1(DAISY CHAIN IN)	VIDEO LEVEL(비디오 레벨): RAW/EXPAND(원본/확장)*2	DisplayPort 1	DisplayPort 1	DisplayPort 1
DisplayPort 2	VIDEO LEVEL(비디오 레벨): RAW/EXPAND(원본/확장)*2	DisplayPort 2	DisplayPort 2	DisplayPort 2
VGA (RGB, YPbPr)	VGA MODE(VGA 모드): RGB/YPbPr	VGA: RGB/YPbPr	IN1/IN2(입력 1/입력 2)	VGA (RGB)
VIDEO(비디오)	-	VIDEO(비디오)	IN1/IN2(입력 1/입력 2)	VIDEO(비디오)
옵션 보드 슬롯(SLOT2(슬롯 2))	VIDEO LEVEL(비디오 레벨): RAW/EXPAND(원본/확장)*2	OPTION(옵션)	OPTION(옵션)(ANALOG/DIGITAL(아날로그/디지털))*2	OPTION(옵션)
Media Player USB/microSD	-	MP	Media Player USB/microSD	MEDIA PLAYER(미디어 플레이어)
라즈베리파이 컴퓨터 모듈 슬롯	VIDEO LEVEL(비디오 레벨): RAW/EXPAND(원본/확장)*2	COMPUTE MODULE(컴퓨터 모듈)	COMPUTE MODULE(컴퓨터 모듈)	COMPUTE MODULE(컴퓨터 모듈)

\*2: 입력 신호에 적절한 설정을 하십시오.



# 외부 비디오 연결

## 비디오 입력

- 콤포지트 비디오 (RCA) – 표준 비디오 품질의 아날로그 비디오 신호 입력, 오디오 신호 없음.
- VGA – 컴퓨터에 연결하는 아날로그 비디오 신호. 비디오 전용, 오디오 신호 없음.
- DVI-D – 컴퓨터에 연결하는 디지털 비디오 신호. 비디오 전용, 오디오 신호 없음.
- HDMI – 컴퓨터, 스트리밍 미디어 플레이어, 블루레이 플레이어, 게임 콘솔 등에 연결하는 고화질 디지털 비디오 및 오디오 신호.
- 디스플레이포트 (DP) – 컴퓨터에 연결하는 고화질 디지털 비디오 및 오디오 신호.

## PC 에 연결

컴퓨터에 연결하는 데 사용할 수 있는 비디오 연결 유형은 컴퓨터의 디스플레이 어댑터에 따라 다릅니다.

다음 표는 각 연결 유형에 대한 일반적인 공장 사전 설정 신호 타이밍을 표시한 것입니다. 일부 디스플레이 카드는 선택한 연결에 대해 적절한 영상을 재생하는데 필요한 해상도를 지원하지 못할 수 있습니다. 모니터는 공장 사전 설정 타이밍 신호를 자동으로 조정하여 적절한 영상을 표시합니다.

< 공장 사전 설정 신호 타이밍 >

해상도	스캔 주파수		VGA	DVI	HDMI		DisplayPort		비고
	수평	수직			MODE1 (모드 1)	MODE2( 모드 2)	1.1a	1.2	
640 x 480	31.5 kHz	60 Hz	예	예	예	예	예	예	
800 x 600	37.9 kHz	60 Hz	예	예	예	예	예	예	
1024 x 768	48.4 kHz	60 Hz	예	예	예	예	예	예	
1280 x 720	45.0 kHz	60 Hz	예	예	예	예	예	예	
1280 x 768	47.8 kHz	60 Hz	예	예	예	예	예	예	
1280 x 800	49.7 kHz	60 Hz	예	예	예	예	예	예	
1280 x 960	60.0 kHz	60 Hz	예	예	아니요	아니요	아니요	아니요	
1280 x 1024	64 kHz	60 Hz	예	예	예	예	예	예	
1360 x 768	47.7 kHz	60 Hz	예	예	예	예	예	예	
1366 x 768	47.7 kHz	60 Hz	예	예	예	예	예	예	
1400 x 1050	65.3 kHz	60 Hz	예	예	예	예	예	예	
1440 x 900	55.9 kHz	60 Hz	예	예	예	예	예	예	
1600 x 1200	75.0 kHz	60 Hz	예	예	예	예	예	예	압축 영상
1680 x 1050	65.3 kHz	60 Hz	예	예	예	예	예	예	
1920 x 1080	67.5 kHz	60 Hz	예	예	예	예	예	예	권장 해상도
1920 x 1200	74.6 kHz	60 Hz	예 *1	예 *1	예	예	예	예	압축 영상
1920 x 2160	133.3 kHz	60 Hz	아니요	아니요	예	예	예	예	압축 영상
3840 x 2160	65.7 kHz	30 Hz	아니요	아니요	아니요	아니요	예	예	압축 영상
3840 x 2160	67.5 kHz	30 Hz	아니요	아니요	예	예	아니요	아니요	압축 영상
3840 x 2160	133.3 kHz	60 Hz	아니요	아니요	아니요	예	아니요	예 *	압축 영상
3840 x 2160	135.0 kHz	60 Hz	아니요	아니요	아니요	예	아니요	예 *	압축 영상
4096 x 2160	54.0 kHz	24 Hz	아니요	아니요	예	예	아니요	아니요	압축 영상

\*: HBR2 만 설정됩니다.  
\*1: 여백을 줄임.

## HDMI 가 있는 컴퓨터에 연결

---

- HDMI 로고가 있는 HDMI 케이블을 사용하십시오 .
- 컴퓨터를 켜 후 신호가 표시되려면 시간이 걸릴 수 있습니다 .
- 일부 디스플레이 카드 또는 드라이버의 경우 , 영상이 올바르게 표시되지 않을 수 있습니다 .
- HDMI 가 있는 컴퓨터를 사용하는 경우 , 디스플레이 드라이버가 완전히 호환되지 않고 영상이 올바르게 표시되지 않을 수 있으므로 [OVERSCAN( 오버 스캔 )] 을 [AUTO( 자동 )] 또는 [OFF( 꺼짐 )] 로 설정하십시오 . [105 페이지](#) 참조 .
- HDMI 오디오를 출력하려면 OSD 에서 AUDIO INPUT( 오디오 입력 ) 을 [HDMI1] 또는 [HDMI2] 로 설정하거나 리모컨 AUDIO INPUT( 오디오 입력 ) 버튼을 눌러 [HDMI1] 또는 [HDMI2] 를 선택합니다 .
- 소스 신호 해상도가 3840x2160(60 Hz) 또는 HDCP 2.2 또는 HDR인 경우 , [TERMINAL SETTINGS(터미널 설정)] 의 [HDMI] 에서 [MODE2( 모드 2)] 를 설정하십시오 . [111 페이지](#) 참조 .
- 연결된 컴퓨터를 켜 후 모니터의 주 전원을 켜면 가끔 영상이 표시되지 않습니다 . 이 경우 , 컴퓨터를 껐다가 다시 켜 주십시오 .

## DisplayPort 가 있는 컴퓨터에 연결

---

- DisplayPort 준수 로고가 있는 DisplayPort 케이블을 사용하십시오 .
- DisplayPort 출력 커넥터를 사용하려면 비디오 출력을 참조하십시오 . [73 페이지](#) 참조 .
- 컴퓨터를 켜 후 신호가 표시되려면 시간이 걸릴 수 있습니다 .
- DisplayPort 케이블을 신호 변환 어댑터를 사용하는 기기에 연결한 경우 , 영상이 표시되지 않을 수 있습니다 .
- 일부 DisplayPort 케이블에는 잠금 기능이 있습니다 . 케이블을 분리하려면 상단 버튼을 누르고 잠금을 해제합니다 .
- DisplayPort 오디오를 출력하려면 OSD 에서 [AUDIO INPUT( 오디오 입력 )] 을 [DisplayPort1] 또는 [DisplayPort2] 로 설정하거나 리모컨 AUDIO INPUT( 오디오 입력 ) 버튼으로 [DisplayPort1] 또는 [DisplayPort2] 를 선택합니다 .
- DisplayPort 출력 커넥터를 사용하여 연결된 각 모니터에서 개별 영상을 표시하려면 [TERMINAL SETTINGS(터미널 설정)] 의 [DisplayPort] 에서 [DisplayPort1.2] 및 [MST] 를 설정하십시오 . [111 페이지](#) 참조 .
- 연결된 컴퓨터를 켜 후 모니터의 주 전원을 켜면 가끔 영상이 표시되지 않습니다 . 이 경우 , 컴퓨터를 껐다가 다시 켜 주십시오 .

## HDMI 가 있는 미디어 장치에 연결

---

블루레이 플레이어 , 스트리밍 미디어 플레이어 또는 게임 콘솔에서 최고의 화질과 음질을 얻으려면 싱글 HDMI 케이블을 사용하여 연결합니다 . 연결된 미디어 플레이어가 4K 콘텐츠를 지원하는 경우 , 4K UHD 콘텐츠가 표시됩니다 .

블루레이 디스크 , DVD 및 스트리밍 미디어의 고화질 콘텐츠를 불법 복제 또는 방송으로부터 보호하기 위한 디지털 저작권 관리 중에 하나인 HDCP( 고대역 디지털 콘텐츠 보호 ) 코딩을 지원합니다 .

- 주의 :**
- 1920x1080(60 Hz) , 1080p , 1080i , 720p@50 Hz/60 Hz , 576p@50 Hz , 480p@60 Hz , 576i@50 Hz , 480i@60 Hz , 3840x2160(30 Hz/24 Hz/25 Hz[MODE1( 모드 1)]) , 3840x2160(60 Hz[MODE2( 모드 2)]) , 4096x2160(24 Hz) 지원 .
  - 미디어 플레이어와 모니터 전원이 모두 꺼져 있을 때 HDMI 케이블을 연결하십시오 .
  - HDMI 로고가 있는 HDMI 케이블을 사용하십시오 .
  - 일부 HDMI 케이블 및 장치는 HDMI 사양이 달라 영상이 올바르게 표시되지 않을 수 있습니다 .

## HDMI-CEC(가전제품 제어)

HDMI-CEC는 HDMI로 연결된 호환 미디어 플레이어를 통해 장치와 모니터 간에 통신하고 제한된 제어를 허용합니다. 예를 들면, 블루레이 플레이어를 켜면 리모컨을 사용하지 않고도 즉시 모니터가 켜지고 블루레이 플레이어로 입력을 전환할 수 있습니다. 모든 장치가 완벽하게 호환되는 것은 아니며, 경우에 따라 미디어 장치 제조업체가 자체 모니터 또는 TV와의 호환성만 제공할 수도 있습니다. “HDMI CEC 명령 지원” 79 페이지를 참조하십시오.

지원되는 경우, 모니터의 IR 리모컨을 사용하여 HDMI 미디어 장치를 제어할 수 있습니다. 리모컨의 CEC 사용 가능한 버튼은 다음과 같습니다:

1 (◀◀), 2 (▶), 3 (▶▶), 5 (■), 6 (||), ENT, EXIT, ▲, ▼, +, -

**주의:** 이 부분에서는 모니터의 OSD 메뉴에서 [CEC]를 구성하는 방법에 대해 설명합니다. 이 설정은 모니터의 웹 제어를 사용하여 구성할 수도 있습니다. 웹 제어의 기능명과 위치는 OSD 메뉴와 동일합니다.

### CEC 활성화

- CEC 장치를 HDMI2 포트에 연결합니다.  
리모컨의 HDMI2 버튼을 누릅니다.
- MENU(메뉴) 버튼을 눌러 OSD를 엽니다.
- [CONTROL(제어)]에서 [CEC]로 이동합니다.
- [CEC]를 [ON(켜짐)]으로 한 후, [AUTO TURN OFF(자동 꺼짐)] 및 [AUDIO RECEIVER(자동 수신)]를 [YES(예)]로 합니다.
- [SEARCH DEVICE(장치 검색)]에서 [YES(예)]를 선택합니다.  
검색이 완료되면 CEC 연결 장치의 HDMI 포트가 이름과 함께 표시됩니다.  
CEC 장치가 검색되지 않는 경우, 장치의 연결과 켜져 있는지 확인하고 CEC가 지원되며 CEC가 활성화되어 있는지 확인하십시오. 제조업체에 따라 CEC 기능의 명칭이 다를 수 있습니다. 장치의 제품 설명서를 참조하십시오.
- 리모컨의 EXIT(종료) 버튼을 누릅니다.

## 내부 비디오 소스

모니터 단자 패널의 비디오 포트에 내부적으로 연결되어 있지 않은 비디오 소스를 이용할 수 있습니다. 사용 가능한 비디오 소스는 다음과 같습니다:

- 미디어 플레이어
- OPS 옵션 보드
- 라즈베리파이 컴퓨터 모듈

## 미디어 플레이어

내부 미디어 플레이어는 마이크로 SD 메모리 카드 또는 USB 저장 장치에 저장된 오디오 및 비디오 파일을 재생합니다. 미디어 플레이어 사용에 대한 것은 39 페이지 을 참조하십시오 .

### 연결 가능한 마이크로 SD 메모리 카드

FAT32 포맷 또는 FAT16 포맷으로 마이크로 SD 메모리 카드를 포맷하십시오 . 마이크로 SD 메모리 카드를 포맷하는 방법은 컴퓨터 사용 설명서 또는 도움말 파일을 참조하십시오 .

**주의 :** 32GB 마이크로 SDHC 까지 지원합니다 .

모니터는 시판 중인 모든 마이크로 SD 메모리 카드의 작동을 보증하지 않습니다 .

CPRM 기능을 가진 마이크로 SD 는 지원하지 않습니다 .

마이크로 SD UHS-1 또는 UHS-2 는 지원하지 않습니다 .

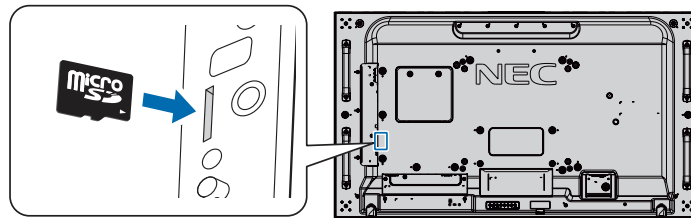

- 마이크로 SD 메모리 카드를 삽입할 때 , 마이크로 SD 메모리 카드가 올바른 방향인지 확인한 후 삽입하십시오 . 마이크로 SD 메모리 카드를 완전히 삽입하고 스프링 잠금 장치가 잠길 때까지 누릅니다 .
- 마이크로 SD 카드 슬롯에서 마이크로 SD 메모리 카드를 꺼낼 때에는 마이크로 SD 메모리 카드의 중앙을 눌러 스프링 잠금 장치를 해제한 후 꺼내 주십시오 .

### 마이크로 SD 카드 슬롯 커버 설치

마이크로 SD 메모리 카드를 보호하기 위해 마이크로 SD 카드 슬롯 커버를 설치하는 것이 좋습니다 .

마이크로 SD 카드 커버의 테두리를 홈에 삽입해 주십시오 . 제공된 나사로 제자리에 고정합니다 .  
( 권장 체결력 : 139-189 N · cm).

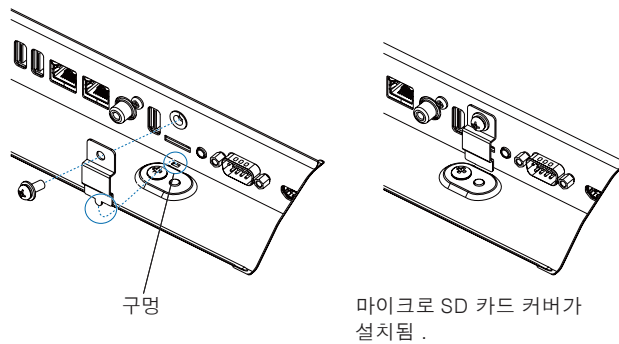

## 호환 가능한 USB 저장 장치 연결

미디어 플레이어에서 사용하려면 FAT32 포맷 또는 FAT16 포맷으로 USB 저장 장치를 포맷하십시오 . USB 저장 장치를 포맷하는 방법은 컴퓨터 사용 설명서 또는 도움말 파일을 참조하십시오 .

아래 그림에 따라 이 모니터에서 USB 저장 장치를 사용해 주십시오 .

USB 저장 장치의 실제 크기가 아래 나열된 지원되는 크기보다 큰 경우 , USB 연장 케이블을 사용하십시오 .

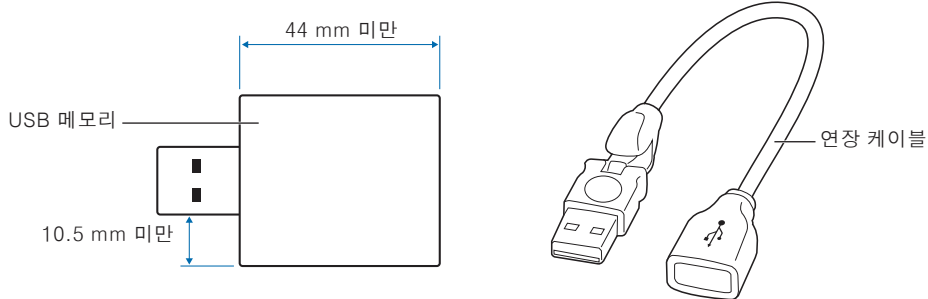

- 주의 :**
- 모니터가 연결된 USB 저장 장치를 인식하지 못하는 경우 , 파일 구조가 FAT32 또는 FAT16 인지 확인하십시오 .
  - 모니터는 시판 중인 모든 USB 저장 장치의 작동을 보증하지 않습니다 .
  - USB 저장 장치를 모니터 측면 단자 패널의 Media Player USB 포트에 삽입합니다 .
  - 미디어 플레이어는 모니터에서 다른 USB 연결부를 사용하지 않습니다 (19 페이지 참조) .

## 모니터용 옵션 보드

옵션 보드 또는 라즈베리파이 컴퓨터 모듈 인터페이스 보드 및 라즈베리파이 컴퓨터 모듈이 모니터에 설치되어 있는 경우 , OSD 메뉴의 [INPUTS( 입력 )] 에 사용 가능 목록으로 표시됩니다 . 옵션 보드 , 라즈베리파이 컴퓨터 모듈 인터페이스 보드 , 라즈베리파이 컴퓨터 모듈은 별도로 구입할 수 있으며 물리적으로 모니터에 설치해야 합니다 . 이 사용 설명서에는 추가 옵션 없이 모니터를 사용하는 방법에 대한 설명이 있습니다 . 옵션 보드 및 라즈베리파이 컴퓨터 모듈 인터페이스 보드 , 라즈베리파이 컴퓨터 모듈이 설치된 위치는 단자 패널 도표에 표시됩니다 .(19 페이지 참조) . 전체 설치 및 사용 설명은 개별 장치 또는 온라인에서 제공됩니다 .

- 주의 :**
- 옵션인 DS1-IF10CE 컴퓨터 모듈 인터페이스 보드 및 라즈베리파이 컴퓨터 모듈은 별도로 구입할 수 있습니다 . 자세한 것은 공인 NEC 대리점에 문의하십시오 . 자격을 갖춘 기술자가 설치해야 합니다 . 라즈베리파이 컴퓨터 모듈 인터페이스 보드 및 라즈베리파이 컴퓨터 모듈을 직접 설치하지 마십시오 . 99 페이지 참조 .
  - 사용 가능한 옵션 보드에 대해서는 공급 업체에 문의해 주십시오 .

# USB 장치 연결

모니터의 단자 패널에 있는 일부 USB 포트는 연결된 USB 장치 유형에 따라 다른 용도로 사용됩니다. 지원되는 장치와 함께 이 포트를 사용할 경우에는 다음 지시를 따르십시오.

USB1(SENSOR): USB 다운스트림 포트 (A 타입).

외부 USB 장치 (예: 카메라, 플래시 메모리, 키보드 등) 및 내부 장치 (옵션 보드 또는 라즈베리파이 컴퓨트 모듈 인터페이스 보드 및 라즈베리파이 컴퓨트 모듈이 설치된 경우)가 연결됩니다.

USB2: USB 업스트림 포트 (B 타입).

USB 케이블로 컴퓨터에 연결합니다. USB2에 연결된 USB 호환 컴퓨터로 USB1(SENSOR(센서)) 포트에 연결된 장치를 제어할 수 있습니다.

USB CM1\*(2A): 전원 공급 포트입니다.

HDMI 스트리밍 미디어 또는 프레젠테이션 스틱 등 연결된 USB 장치에 최대 2A의 전원을 공급합니다. 실제 소비 전력량은 연결된 장치에 따라 다릅니다. 2A를 지원하는 USB 케이블을 사용하십시오.

OSD의 [CONTROL(제어)] 메뉴에 있는 [USB] 설정에서 [USB POWER(USB 전원)]을 활성화합니다. [122 페이지](#)를 참조하십시오.

전원 공급 장치 정보는 사양 페이지를 참조하십시오. [96 페이지](#) 참조.

\* 라즈베리파이 컴퓨트 모듈 인터페이스 보드 및 라즈베리파이 컴퓨트 모듈과 함께 사용할 경우 표준 USB 포트에 작동합니다. [99 페이지](#) 참조.

USB CM2\*: 서비스 포트입니다.

장치를 연결하지 마십시오.

\* 라즈베리파이 컴퓨트 모듈 인터페이스 보드 및 라즈베리파이 컴퓨트 모듈과 함께 사용할 경우 표준 USB 포트에 작동합니다. [99 페이지](#)를 참조하십시오.

Media Player USB: USB 다운스트림 포트 (A 타입).

이 포트는 향후 소프트웨어 개선을 위한 것입니다.

내장 미디어 플레이어에서 사용하기 위한 USB 저장 장치 리더입니다. [39 페이지](#) 참조.

**⚠ 주의:** USB 케이블을 묶지 마십시오. 열기로 인해 화재가 일으킬 수 있습니다.

- 주의:**
- USB 장치 또는 케이블을 연결할 때 반드시 커넥터 형태와 방향이 올바르게 정렬되어 있는지 확인하십시오.
  - 컴퓨터 BIOS, OS 또는 장치에 따라 USB 기능이 작동하지 않을 수 있습니다. 컴퓨터 또는 장치의 사용 설명서를 확인하십시오.
  - 모니터의 주 전원 스위치를 끄거나 Windows를 종료하기 전에 USB 기능을 끄고 모니터에서 USB 장치를 제거하십시오. USB 장치를 제대로 분리하지 않으면 데이터가 손실되거나 손상될 수 있습니다.
  - 모니터가 USB 입력을 인식하는 데 몇 초가 걸릴 수 있습니다. 모니터가 입력을 인식하기 전에 USB 케이블을 분리하거나 USB 케이블을 분리했다가 다시 연결하지 마십시오.

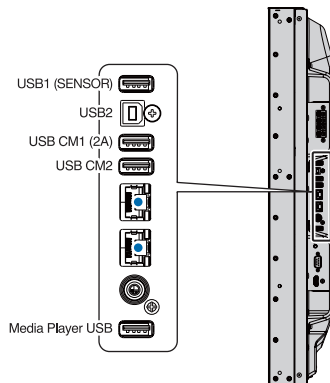

## 4 장 기본 조작

### 이 장의 내용 :

- ⇒ “전원 ON(켜짐) 및 OFF(꺼짐) 모드” 32 페이지
- ⇒ “옵션 리모컨 작동 범위” 33 페이지
- ⇒ “전원 관리 사용” 33 페이지
- ⇒ “정보 OSD 표시” 34 페이지
- ⇒ “화면 모드 간 전환” 34 페이지
- ⇒ “화면 비율 설정” 35 페이지
- ⇒ “포인트 줌 사용” 36 페이지
- ⇒ “OSD(온 스크린 디스플레이) 조절” 37 페이지
- ⇒ “미디어 플레이어 사용” 39 페이지

# 전원 ON(켜짐) 및 OFF(꺼짐) 모드

제어판의  버튼이나 리모컨의 POWER ON(전원 켜짐) 버튼을 눌러 모니터를 켭니다.

모니터의 전원 LED 는 모니터의 현재 상태를 나타냅니다. LED 램프에 대한 정보는 다음 표를 참조하십시오.

LED 램프 상태 및 조명 패턴	조건	회복
청색 점등	일반	1. 리모컨 또는 모니터 버튼으로 모니터를 켭니다. 2. 모니터에 AV 신호 입력을 보냅니다.
녹색 점멸 *1	아래의 조건 중 하나라도 설정한 시간 동안에 모니터에서 입력 신호가 감지되지 않았습니다: <ul style="list-style-type: none"> <li>모니터가 옵션 보드를 사용하고 있는 경우.</li> <li>[INPUT DETECT(입력 신호 감지)] 가 [NONE(없음)] 이외의 설정으로 설정된 경우.</li> <li>[USB POWER(USB 전원)] 는 [ON(켜짐)] 으로 설정됩니다.</li> <li>[TERMINAL SETTINGS(터미널 설정)] 의 DisplayPort 가 [MST] 로 설정된 경우.</li> </ul>	
황색 점등	설정된 시간 동안 모니터에서 AV 신호 입력이 감지되지 않았습니다. (네트워크 신호 입력 있음)	
황색 점멸	설정된 시간 동안 모니터에서 AV 신호 입력이 감지되지 않았습니다. (네트워크 신호 입력 없음)	리모컨 또는 모니터 버튼으로 모니터를 켭니다.
적색 점등	리모컨 또는 모니터 버튼으로 모니터를 끕니다.	

\*1: [POWER SAVE(절전)] 에서 [AUTO POWER SAVE(자동 절전)] 의 시간 설정을 사용할 수 있습니다 (117 페이지 참조).

**주의:** • 모니터 전원이 켜져 있고 정상적으로 작동하는 청색 LED 램프는 모니터의 OSD 메뉴 옵션에서 끌 수 있습니다. 122 페이지를 참조하십시오.

- 램프가 적색으로 길고 짧은 조합으로 깜박이는 경우, 특정 오류가 발생할 수 있으므로 공급 업체에 문의하십시오.

리모컨의 POWER ON(전원 켜짐) 버튼 또는 제어판의 @ 버튼을 사용하여 모니터의 전원을 켜려면 주 전원 스위치가 ON(켜짐) 위치에 있어야 합니다.

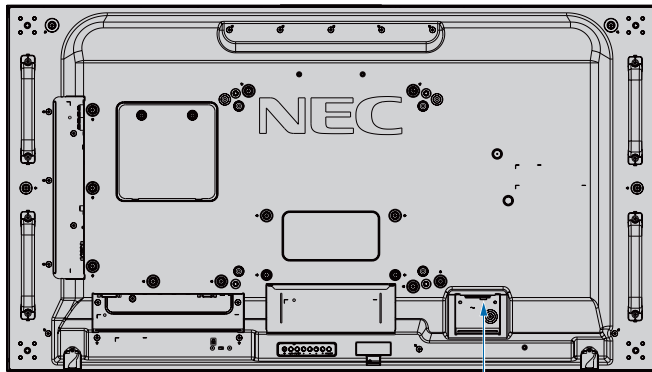

OFF(꺼짐) — ON(켜짐)  
주 전원 스위치

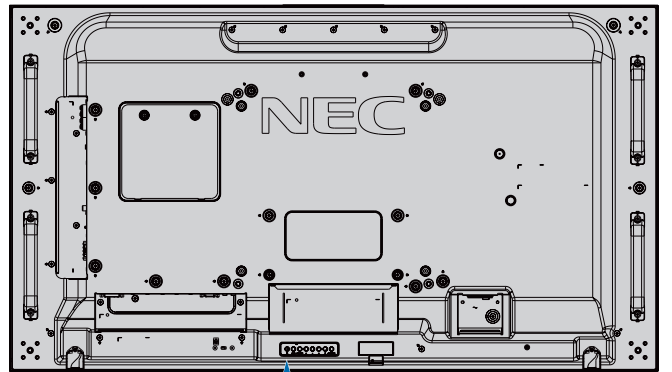

버튼



## 옵션 리모컨 작동 범위

버튼 조작 중에 리모컨의 상단이 모니터의 리모컨 센서 쪽을 향하도록 합니다 .

리모컨 센서로부터 약 7 m(23 피트) 거리 또는 약 3.5 m(10 피트) 거리에서 30° 이내의 수평 및 수직 각도로 리모컨을 사용하십시오 .

**주의 :** 주의 사항은 직사광선이나 강한 조명이 리모컨 센서에 닿거나 경로에 물체가 있는 경우에는 리모컨이 작동하지 않을 수 있습니다 .

### 리모컨 취급

- 강한 충격을 가하지 마십시오 .
- 리모컨에 물이나 다른 액체가 튀지 않도록 하십시오 . 리모컨이 젖은 경우 즉시 닦아 건조시키십시오 .
- 열과 증기가 닿지 않게 하십시오 .
- 배터리를 설치하는 경우를 제외하고는 리모컨을 열지 마십시오 .

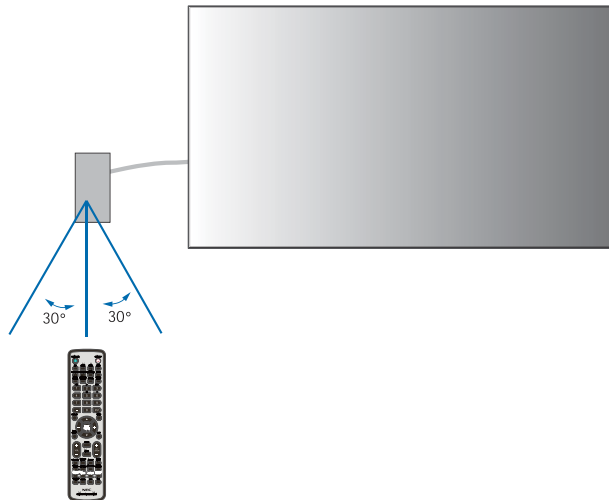

## 전원 관리 사용

이 모니터는 VESA 승인의 DPM( 디스플레이 전원 관리 ) 기능을 사용합니다 . 이 기능은 모니터를 사용하지 않을 때 전력 소비를 줄입니다 .

컴퓨터에 연결된 경우 , 컴퓨터의 전원 관리 설정에서 설정한 시간 동안 키보드나 마우스를 사용하지 않으면 모니터의 전력 소비가 자동으로 절약됩니다 . 자세한 것은 컴퓨터의 사용 설명서를 참조하십시오 .

블루레이 , DVD 또는 스트리밍 비디오 플레이어와 같은 AV 소스에 연결하면 모니터가 “신호 입력 없음” 을 인식한 후 일정 시간이 지나면 모니터의 전력 소비가 자동으로 절약됩니다 . 이 옵션은 OSD 의 [PROTECT( 보호 )] 메뉴에서 [POWER SAVE( 절전 )] 설정에서 켜거나 끕니다 . [117 페이지](#) 참조 .

- 주의 :**
- 사용하는 컴퓨터와 디스플레이 카드에 따라 이 기능이 작동하지 않을 수 있습니다 .
  - 비디오 신호가 없으면 모니터는 사전 설정된 시간에 자동으로 꺼집니다 . [117 페이지](#) 페이지의 [POWER SAVE( 절전 )] 에서 [AUTO POWER SAVE TIME SETTING( 자동 절전 시간 설정 )] 을 참조하십시오 .
  - 특정 시간에 모니터 전원을 켜거나 꺼질 수 있도록 일정을 만들 수 있습니다 . [46 페이지](#) 참조 .

## 정보 OSD 표시

OSD 정보는 다음과 같은 정보를 제공합니다: 입력 소스, 화면 크기, IP 주소, 모니터 ID 등.  
리모컨의 DISPLAY( 표시 ) 버튼을 눌러 OSD 정보를 표시합니다.

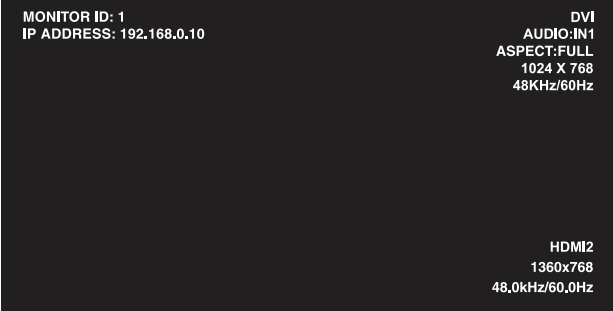

The OSD information screen displays the following details:

- MONITOR ID: 1
- IP ADDRESS: 192.168.0.10
- DVI
- AUDIO: IN1
- ASPECT: FULL
- 1024 X 768
- 48KHz/60Hz
- HDMI2
- 1360x768
- 48,0kHz/60,0Hz

Numbered callouts (1-6) point to specific sections of the OSD information:

- 1 입력 명칭 (Input Name)
- 2 오디오 입력 명칭 (Audio Input Name)
- 3 화면비 (Aspect Ratio)
- 4 입력 신호 정보 (Input Signal Information)
- 5 다중 화면 정보 (Multi-Screen Information)
- 6 통신 정보 (Communication Information)

## 화면 모드 간 전환

무선 리모컨의 PICTURE MODE( 화면 모드 ) 버튼을 눌러 스펙트라뷰 엔진 화면 모드를 1 에서 5 까지 전환합니다.

화면 모드는 일반적인 사용 설정으로 미리 구성되어 있습니다. 화면 모드 설정 변경에 대한 설명 “[고급 색상 조정](#)” 47 페이지를 참조하십시오.

# 화면 비율 설정

리모컨의 ASPECT( 화면 비율 ) 버튼을 눌러 현재 입력 신호에 사용 가능한 옵션을 전환합니다 .

MP( 미디어 플레이어 ), VIDEO( 비디오 ) 의 경우

- FULL( 전체 ) → ZOOM( 확대 ) → NORMAL( 일반 )



DVI, DisplayPort1, DisplayPort2, VGA(RGB), OPTION( 옵션 ) 의 경우 \*1, COMPUTE MODULE\*2

- FULL( 전체 ) → 1:1 → ZOOM( 확대 ) → NORMAL( 일반 )



\*1: 이 기능은 모니터에 설치된 옵션 보드에 따라 다릅니다 .

\*2: 이 입력은 옵션인 라즈베리파이 컴퓨터 모듈 인터페이스 보드 및 라즈베리파이 컴퓨터 모듈이 설치된 경우에 사용할 수 있습니다 .

VGA(YPbPr), HDMI1, HDMI2 의 경우

- FULL( 전체 ) → WIDE( 와이드 ) → DYNAMIC( 동적 ) → 1:1 → ZOOM( 확대 ) → NORMAL( 일반 )



영상 화면 비율	변경되지 않은 화면 *2	권장 화면비 *2	설명
4:3		[NORMAL( 표준 )]	소스 출력의 화면 비율로 재현합니다 .
		[DYNAMIC( 동적 )]	4:3 영상으로 확대하여 비선형 전체 화면으로 표시합니다 . 바깥쪽 영상 영역의 일부가 확대로 인해 잘릴 수 있습니다 .
딱 찬 화면		[FULL( 전체 )]	전체 화면을 채웁니다 .
레터박스		[WIDE( 와이드 )]	16:9 레터박스 신호를 확대하여 전체 화면으로 표시합니다 .

\*2: 회색 부분은 화면에서 사용되지 않는 부분을 나타냅니다 .

1:1: 1:1 픽셀 포맷으로 영상을 표시합니다 .

ZOOM( 확대 )

- 확대 기능은 영상 크기를 증대시켜 영상이 활성 화면 영역을 벗어나 확대됩니다 . 활성 화면 영역 외부의 영상 부분은 표시되지 않습니다 .

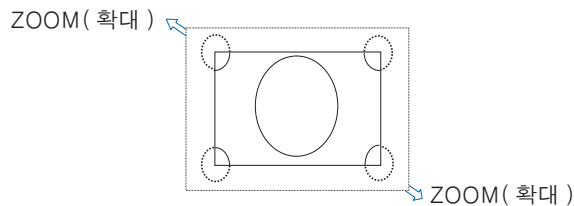

# 포인트 줌 사용

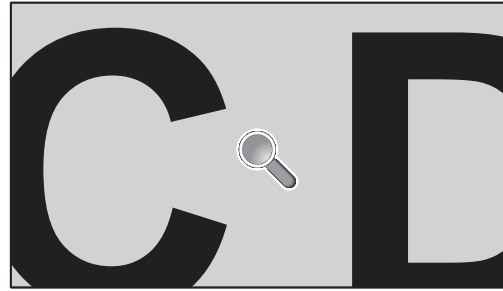
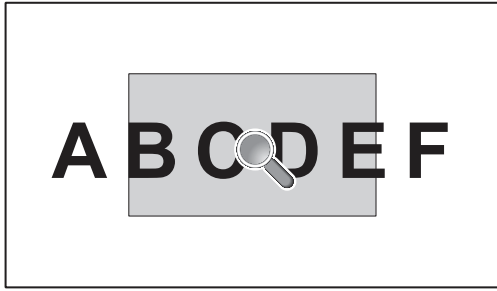

[POINT ZOOM( 포인트 줌 )] 기능은 영상 크기를 늘리고 수평 및 수직으로 동시에 확대됩니다 . 영상을 최대 10 배까지 늘릴 수 있습니다 .

1. 리모컨의 SET/POINT ZOOM( 설정 / 포인트 줌 ) 버튼을 누릅니다 . 확대 아이콘이 화면에 표시됩니다 .
2. ▲, ▼, +, - 버튼을 눌러 확대를 원하는 영상 영역으로 이동시킵니다 .
3. CH/ZOOM+( 채널 / 줌 + ) 버튼을 눌러 확대합니다 . CH/ZOOM-( 채널 / 줌 - ) 버튼을 눌러 축소합니다 . 확대하면 영상이 활성 화면 영역을 벗어나 늘어납니다 . 확대 위치의 영역은 각 확대 수준에서 화면 중앙에 더 가깝게 이동합니다 .
4. SET/POINT ZOOM( 설정 / 포인트 줌 ) 버튼을 눌러 확대를 닫습니다 .
5. 영상은 확대를 닫은 후에도 확대된 상태를 유지합니다 . EXIT( 종료 ) 버튼을 누르면 정상 영상 크기로 돌아갑니다 .

**주의 :** • 이 기능을 사용하면 영상이 왜곡되어 보일 수 있습니다 .

- [IMAGE FLIP( 이미지 뒤집기 )](NONE( 없음 ) 제외) , [MULTI PICTURE MODE( 다중 화면 모드 )] , [SCREEN SAVER( 화면 보호기 )] , [INPUT CHANGE( 입력전환속도 )] 에서 [SUPER( 최대 )] , [CLOSED CAPTION( 클로즈드 캡션 )] , [TILE MATRIX( 타일 매트릭스 )] , [TEXT TICKER( 텍스트 티커 )] 로 OSD 설정이 활성화된 경우 , [POINT ZOOM( 포인트 줌 )] 은 사용할 수 없습니다 .
- [ASPECT( 화면 비율 )] 설정이 [DYNAMIC( 동적 )] 또는 [ZOOM( 확대 )] 인 경우 , [POINT ZOOM( 포인트 줌 )] 버튼을 누르면 자동으로 [ASPECT( 화면 비율 )] 가 [FULL( 전체 )] 로 설정되고 [POINT ZOOM( 포인트 줌 )] 기능이 시작됩니다 .
- [POINT ZOOM( 포인트 줌 )] 을 종료하면 [ASPECT( 화면 비율 )] 는 이전 [ASPECT( 화면 비율 )] 설정으로 돌아갑니다 . [POINT ZOOM( 포인트 줌 )] 조작 중에 [ASPECT( 화면 비율 )] 가 변경되면 [DYNAMIC( 동적 )] 및 [ZOOM( 확대 )] 이 [FULL( 전체 )] 로 설정됩니다 .
- 확대 아이콘이 활성 화면 영역 밖으로 이동하지 않습니다 .
- 입력 신호를 변경하거나 모니터 전원이 꺼지면 영상이 정상 크기로 되돌아갑니다 .
- [POINT ZOOM( 포인트 줌 )] 기능을 사용하는 동안 [ASPECT( 화면 비율 )] 가 변경되면 [POINT ZOOM( 포인트 줌 )] 이 비활성화됩니다 .
- [POINT ZOOM( 포인트 줌 )] 이 활성화된 경우에는 [STILL( 정지 )] 기능을 사용할 수 없습니다 .
- 3840x2160(60 Hz) DisplayPort 신호에서는 [POINT ZOOM( 포인트 줌 )] 을 사용할 수 없습니다 .
- [TERMINAL SETTINGS( 터미널 설정 )] 의 [HDMI] 를 [MODE2( 모드 2 )] 로 설정하면 [POINT ZOOM( 포인트 줌 )] 을 사용할 수 없습니다 .

# OSD( 온 스크린 디스플레이 ) 조절

주의: 일부 기능은 모델 또는 옵션 장치에 따라 사용하지 못할 수 있습니다.

입력 소스

주 메뉴 아이콘

주 메뉴 항목

부 메뉴

키 가이드

\*: 이 메뉴는 옵션인 라즈베리파이 컴퓨터 모듈 인터페이스 보드 및 라즈베리파이 컴퓨터 모듈이 설치된 경우에만 사용할 수 있습니다.

조정 설정

서브 메뉴로 이동하려면 ▲ 또는 ▼를 누릅니다.

SET/POINT ZOOM(설정/포인트 줌)을 눌러 옵션을 선택합니다.

▲ 또는 ▼, + 또는 -를 눌러 조정할 기능 또는 설정을 선택합니다.

MENU(메뉴) 또는 EXIT(종료)를 누릅니다.

리모컨

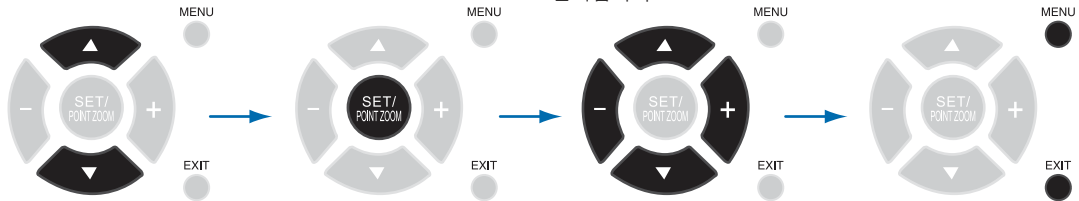

제어판

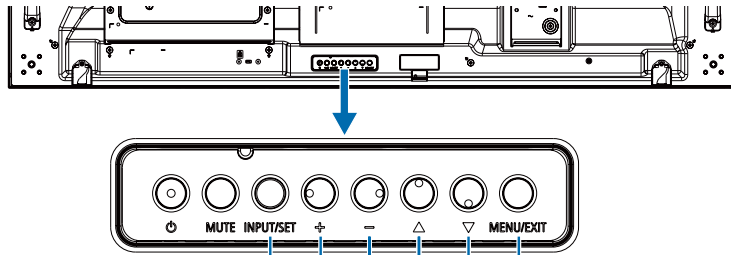

INPUT/SET( 입력 / 설정 )를 눌러 옵션을 선택합니다.

MENU/EXIT( 메뉴 / 종료 )를 누릅니다.

Δ 또는 ▽, + 또는 -를 눌러 조정할 기능 또는 설정을 선택합니다.

다음은 각 메뉴 항목 아래에 있는 제어를 간략히 요약한 것입니다. 모든 옵션을 나열한 표는 “OSD 제어 목록” 101 페이지에 있습니다.

	<b>INPUT( 입력 )</b> : 입력 신호 소스를 선택합니다.
	<b>PICTURE( 화면 )</b> : 기본 화면 모드 중에서 하나를 선택하고, 색상 설정을 수동으로 조정하고, 스펙트라뷰 엔진을 활성화 또는 비활성화하고, 화면 비율, 이미지 뒤집기 및 회전을 조정합니다.
	<b>AUDIO( 오디오 )</b> : 볼륨, 밸런스, 이퀄라이저, 입력 소스, 다중 화면 모드를 출력을 조정합니다.
	<b>SCHEDULE( 일정 조정 )</b> : 자동 전원 켜기 / 끄기 일정 만들기, 휴일 및 주중 / 주말 일정 설정, 날짜 및 시간, 일광 절약 시간제 및 자동 꺼짐 설정.
	<b>MULTI-INPUT( 다중 입력 )</b> : 부화면 및 분할화면 설정, 신호 입력 감지, 연결 터미널 설정을 선택합니다.
	<b>OSD</b> : 언어, OSD 가 화면에 표시되는 시간, 메뉴 위치, 투명도, 회전 등과 같은 스크린 표시 메뉴와 관련된 옵션을 선택합니다.
	<b>MULTI-DSP( 다중 DSP ) (MULTI-DISPLAY( 다중 디스플레이 설정 ))</b> : 모니터의 모니터 ID 를 설정하고 다중 모니터 설정을 위한 설정을 구성합니다.
	<b>보호</b> : 냉각 팬 구성, 자동 절전 및 전원 켜기 지연 조정, 화면 보호기 활성화 및 모니터에 오류가 발생한 경우 경고 메일 알림 등 모니터 하드웨어 보호와 관련된 옵션을 선택합니다.
	<b>CONTROL( 제어 )</b> : 네트워크 정보, 보안, 전원 등을 설정합니다.
	<b>OPTION( 옵션 )</b> : 옵션 보드가 설치되어 있는 경우, 관련 설정을 선택합니다.
	<b>SYSTEM( 시스템 )</b> : 모니터 정보 ( 모델, 일련번호, 탄소 발자국 ), 펌웨어 버전, MAC 주소를 확인하거나 공장 초기화를 실시합니다.
	<b>COMPUTE MODULE( 컴퓨트 모듈 )</b> : 이 메뉴는 옵션인 라즈베리파이 컴퓨트 모듈 인터페이스 보드 및 라즈베리파이 컴퓨트 모듈이 설치된 경우에만 사용할 수 있습니다. <a href="#">99 페이지</a> 를 참조하십시오.

# 미디어 플레이어 사용

내부 미디어 플레이어는 마이크로 SD 메모리 카드 또는 USB 저장 장치에 저장된 영상 및 비디오 파일을 재생합니다. 미디어 플레이어는 비디오, 정지 영상 및 배경 음악 (BGM) 을 재생합니다. USB 저장 장치 또는 마이크로 SD 메모리 카드 연결에 대한 설명은 30 페이지 를 참조하십시오.

옵션 리모컨의 MEDIA PLAYER( 미디어 플레이어 ) 버튼을 눌러 미디어 플레이어로 변경하거나 OSD [INPUT( 입력 )] 메뉴에서 MP 입력을 선택합니다.

리모컨의 ▲, ▼, +, -, SET/POINT ZOOM( 설정 / 포인트 줌 ) 버튼을 사용하여 미디어 플레이어 메뉴를 탐색합니다.

## 미디어 플레이어 홈 화면

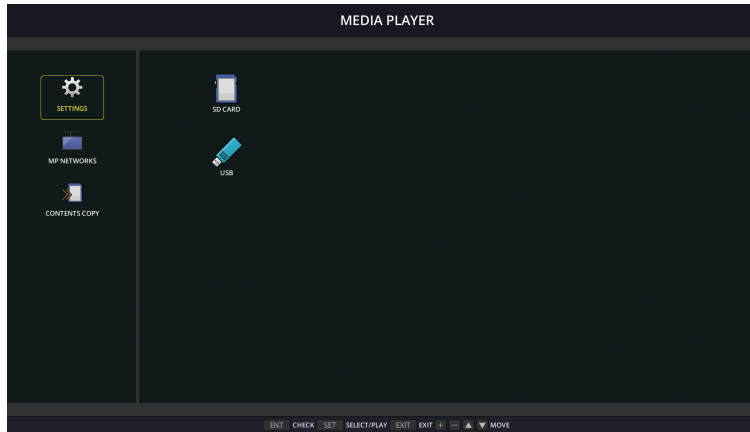

	SETTINGS( 설정 )	슬라이드 쇼 구성, 자동 재생 및 네트워크 설정 화면을 열 수 있는 옵션을 표시합니다. 63 페이지 참조.
	MP NETWORKS(MP 네트워크)	네트워크 및 공유 폴더 설정을 구성하기 위한 옵션을 표시합니다.
	CONTENTS COPY( 콘텐츠 복사)	모니터에 연결된 마이크로 SD 카드에 콘텐츠를 복사하기 위한 옵션을 표시합니다.
	SD CARD(SD 카드)	연결된 마이크로 SD 메모리 카드의 파일 목록을 표시합니다. ( 이 아이콘은 마이크로 SD 메모리 카드가 연결되어 있고 파일 시스템을 읽을 수 있는 경우의 컬러 아이콘입니다. 이 아이콘이 회색이면 미디어 플레이어가 마이크로 SD 메모리 카드를 감지하지 못하거나 읽을 수 없습니다.)
	USB	연결된 USB 저장 장치의 파일 목록을 표시합니다. ( 이 아이콘은 USB 저장 장치가 연결되어 있고 파일 시스템을 읽을 수 있는 경우의 컬러 아이콘입니다. 이 아이콘이 회색이면 미디어 플레이어가 USB 저장 장치를 감지하지 못하거나 읽을 수 없습니다.)

- 주의 :**
- [TILE MATRIX( 타일 매트릭스 )] 가 활성화된 상태에서 미디어 플레이어 콘텐츠를 재생하면 모니터간에 영상 재생 타이밍이 지연될 수 있습니다.
  - 정지 영상 파일 ( 사진 ) 을 재생할 때 모니터를 세로 방향으로 사용하는 경우, [OSD ROTATION(OSD 회전)] 을 [PORTRAIT( 세로 )] 로 설정하십시오. [OSD ROTATE(OSD 회전)] 에서 설정한 대로 영상 방향이 변경됩니다.
  - 비디오를 재생할 때 모니터를 세로 방향으로 사용하는 경우, [OSD ROTATE(OSD 회전)] 을 [PORTRAIT( 세로 )] 로 설정하면 비디오가 자동으로 회전하지 않습니다. 시계 반대 방향으로 90° 회전하여 올바른 방향으로 볼 수 있도록 비디오 파일을 재생합니다.
  - 미디어 플레이어에서 모니터 제어판 버튼 중 하나를 누르면 화면이 표시됩니다. 제어판 메뉴에서 OSD 메뉴 또는 미디어 플레이어를 제어하도록 선택할 수 있습니다.



	DISPLAY MENU( 표시 메뉴 )	이 아이콘은 [KEY CONTROL SELECT( 키 제어 선택 )] 화면에서 [MEDIA PLAYER( 미디어 플레이어 )] 를 제어하도록 선택하면 미디어 플레이어 홈 화면의 왼쪽에 표시됩니다. 이 아이콘으로 이동하여 INPUT/SET ( 입력 / 설정 ) 를 눌러 모니터 버튼 제어에서 미디어 플레이어 제어를 중지합니다.
--	-----------------------	---

## 파일 표시 화면

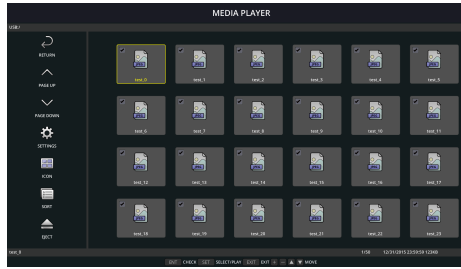

아이콘 표시

	RETURN(리턴)	한 단계 다음으로 돌아갑니다.
	PAGE UP(페이지 업)	폴더에 파일의 이전 설정을 표시합니다.
	PAGE DOWN(페이지 다운)	폴더에 파일의 다음 설정을 표시합니다.
	SETTINGS(설정)	미디어 플레이어를 구성하기 위한 설정 화면을 표시합니다.
	THUMBNAILS/ICON(섬네일 / 아이콘)	섬네일 또는 아이콘간에 파일 표시를 전환합니다.
	SORT(정렬)	파일 표시 순서를 이름(파일명), 형식(파일 확장자), 날짜(생성일), 또는 크기(파일 용량)로 정렬합니다. 기본 정렬 순서는 "이름"입니다.
	EJECT(꺼내기)	USB 저장 장치 또는 마이크로 SD 메모리 카드를 분리합니다. 파일 목록이 표시될 때 EJECT(꺼내기)를 선택하십시오.
	ENT 버튼(리모컨)	[SLIDESHOW(슬라이드 쇼)]에 포함할 파일 또는 [AUTO PLAY(자동 재생)], [PRESET CONTENTS(프리셋 콘텐츠)]에 사용할 폴더 등 개별 항목을 선택하거나 선택 취소합니다.

- 주의 :**
- 폴더 아이콘을 포함하여 폴더에 최대 300 개의 항목을 표시할 수 있습니다.
  - 표시 가능한 최대 폴더 계층은 16 단계입니다.
  - 미디어 유형을 판별할 수 없는 파일은 "?" 아이콘으로 표시됩니다.
  - 미디어 파일의 일부 미디어 유형은 섬네일을 표시하지 못할 수 있습니다.



## 파일 재생

리모컨의 ▲, ▼, +, -, SET/POINT ZOOM( 설정 / 포인트 줌 ) 버튼을 사용하여 미디어 플레이어 메뉴를 탐색합니다 .

1. 파일 목록을 보려면 [SD CARD(SD 카드 )] 또는 [USB] 를 선택합니다 .

2. 슬라이드 쇼에서 원하지 않는 파일을 선택 취소합니다 .







디렉토리의 모든 파일이 기본적으로 선택됩니다 . 파일을 탐색하고 리모컨의 **ENT** 버튼을 눌러 선택 취소합니다 .

3. 표시할 첫 번째 파일로 이동한 후 리모컨의 SET/POINT ZOOM( 설정 / 포인트 줌 ) 버튼을 누릅니다 .

수동 슬라이드 쇼가 시작되고 선택한 파일이 화면에 표시됩니다 . 영상을 변경하려면 IR 리모컨의 **3** 버튼을 눌러 디렉토리에 다음 파일을 표시합니다 . 영상이 파일 정렬 순서대로 표시됩니다 .

**주의 :** 슬라이드 쇼는 영상을 자동으로 전환하도록 구성할 수 있습니다 . [42 페이지](#) 참조 .

## 리모컨 사용

	현재 폴더의 이전 비디오 파일 또는 영상 파일로 건너 뛩니다 .
	선택한 파일에서 비디오 또는 슬라이드 쇼를 시작합니다 . 일시 정지 후 비디오 또는 슬라이드 쇼를 다시 시작합니다 . 되감기 또는 빨리 감기로 비디오를 다시 시작합니다 .
	현재 폴더의 다음 비디오 파일 또는 영상 파일로 건너 뛩니다 .
	비디오 또는 슬라이드 쇼를 중지합니다 .
	NOTE 비디오 또는 슬라이드 쇼를 일시 정지합니다 .
	재생 , 일시 정지 또는 중지 버튼을 누를 때까지 비디오 파일을 되돌립니다 .
	재생 , 일시 정지 또는 중지 버튼을 누를 때까지 비디오 파일을 앞으로 돌립니다 .

## 측면 테두리 색상 변경

영상 측면에 나타나는 테두리선 색상은 전체 화면이 채워지지 않을 경우 , OSD 메뉴 설정에서 변경할 수 있습니다 .

1. OSD 메뉴로 이동하려면 리모컨의 MENU( 메뉴 ) 버튼을 누릅니다 .

2. OSD 메뉴에서 [DISPLAY PROTECTION( 보호 설정 )] → [SIDE BORDER COLOR( 측면 테두리 색상 )] 로 이동한 후 SET/POINT ZOOM( 설정 / 포인트 줌 ) 을 누릅니다 .

3. 리모컨의 + 및 - 버튼을 사용하여 슬라이더를 왼쪽 또는 오른쪽으로 이동합니다 . 색상은 0( 검정 ) 과 100( 흰색 ) 사이에서 조정할 수 있습니다 .

4. OSD 메뉴를 닫으려면 EXIT( 종료 ) 버튼을 누릅니다 .

# 슬라이드 쇼 설정 구성

리모컨의 ▲, ▼, +, -, SET/POINT ZOOM( 설정 / 포인트 줌 ) 버튼을 사용하여 미디어 플레이어 메뉴를 탐색합니다 .

1. SETTINGS( 설정 ) 아이콘으로 이동하여 SET/POINT ZOOM( 설정 / 포인트 줌 ) 버튼을 누릅니다 .
2. [PLAY MODE( 재생 모드 )] 로 이동하여 SET/POINT ZOOM( 설정 / 포인트 줌 ) 버튼을 누릅니다 .
3. [AUTO( 자동 )] 를 선택하고 SET/POINT ZOOM( 설정 / 포인트 줌 ) 버튼을 누릅니다 .
4. [INTERVAL( 간격 )] 로 이동하여 리모컨의 + 및 - 버튼을 사용하여 전환하기 전에 영상이 표시되는 시간을 조정합니다 .  
이 설정은 5~300 초 사이에서 조정할 수 있습니다 .
5. 필요에 따라 추가 설정을 구성합니다 .
  - 폴더의 마지막 파일이 표시된 후 슬라이드 쇼를 반복하려면 아래쪽 화살표를 누르고 SET/POINT ZOOM( 설정 / 포인트 줌 ) 버튼을 눌러 [REPEAT( 반복 )] 를 선택합니다 .
  - 정지 영상을 표시하는 동안 배경 음악을 재생하려면 아래쪽 화살표를 누르고 SET( 설정 ) 를 눌러 AUDIO FILE( 오디오 파일 ) 화면을 표시합니다 . 오디오 파일이 저장된 위치로 이동하고 재생할 오디오 파일을 선택한 후 SET/POINT ZOOM( 설정 / 포인트 줌 ) 버튼을 누릅니다 . 그러면 즉시 [MEDIA PLAYER SETTINGS( 미디어 플레이어 설정 )] 화면으로 돌아갑니다 .  
아래쪽 화살표를 누르고 SET/POINT ZOOM( 설정 / 포인트 줌 ) 버튼을 눌러 BGM 을 선택합니다 . BGM 에 확인 표시가 없는 경우 , 선택한 오디오 파일이 재생되지 않습니다 .
  - 슬라이드 쇼가 [REPEAT( 반복 )] 로 설정되지 않은 경우 , 실행할 작업을 선택하려면 아래쪽 화살표를 눌러 [PLAY END SCREEN( 재생 종료 화면 )] 을 누른 후 SET/POINT ZOOM( 설정 / 포인트 줌 ) 버튼을 누릅니다 . 원하는 옵션을 선택하고 SET/POINT ZOOM( 설정 / 포인트 줌 ) 버튼을 누릅니다 .
    - BLACK SCREEN( 검은 화면 ) - 마지막 파일이 재생될 때 리모컨의 **5** 버튼을 누를 때까지 검은 화면이 표시됩니다 .
    - FILE LIST( 파일 목록 ) - 미디어 플레이어가 파일 목록 화면으로 돌아갑니다 .
    - SAVE LAST SCREEN( 마지막 화면 저장 ) - 마지막 화면에서 슬라이드 쇼가 일시 정지되면 리모컨의 **5** 버튼을 누를 때까지 영상이 표시됩니다 .
6. [OK( 확인 )] 로 이동하여 SET/POINT ZOOM( 설정 / 포인트 줌 ) 버튼을 눌러 변경 내용을 저장하고 [MEDIA PLAYER( 미디어 플레이어 )] 의 홈 화면으로 돌아갑니다 .

- 주의 :**
- 슬라이드 쇼가 실행 중일 때 영상이 “정렬” 된 파일로 표시됩니다 . 비디오 파일과 정지 영상 파일이 혼합되어 있는 경우 , 파일은 정렬된 순서대로 재생됩니다 . 정지 영상이 표시되고 비디오 파일이 순서가 되면 비디오가 재생되며 , 비디오가 종료되면 다음 정지 영상 파일이 표시됩니다 .
  - 오디오 파일이 정지 영상 파일의 배경 음악으로 재생되는 경우 , 비디오 파일이 재생 중일 때에는 음악이 정지되고 정지 영상 파일이 표시되면 다시 시작됩니다 .

## 자동 재생 사용

리모컨의 ▲, ▼, +, -, SET/POINT ZOOM( 설정 / 포인트 줌 ) 버튼을 사용하여 미디어 플레이어 메뉴를 탐색합니다 .

1. [SETTINGS( 설정 )] 아이콘으로 이동하여 SET/POINT ZOOM( 설정 / 포인트 줌 ) 버튼을 누릅니다 .
2. [AUTO PLAY( 자동 재생 )] 로 이동하여 SET/POINT ZOOM( 설정 / 포인트 줌 ) 버튼을 누릅니다 .
3. [SLIDESHOW( 슬라이드 쇼 )] 를 선택하고 SET/POINT ZOOM( 설정 / 포인트 줌 ) 버튼을 누릅니다 .

리모컨의 SET/POINT ZOOM( 설정 / 포인트 줌 ) 버튼을 누르면 메뉴가 자동으로 MEDIA PLAYER SETTINGS( 미디어 플레이어 설정 ) 화면으로 돌아갑니다 .

4. [FOLDER( 폴더 )] 로 이동하여 SET/POINT ZOOM( 설정 / 포인트 줌 ) 버튼을 누릅니다 .
5. [SD CARD( SD 카드 )] 또는 [USB] 를 선택합니다 .

슬라이드 쇼 파일을 포함하는 연결된 장치에 따라 다릅니다 .

6. 리모컨의 ENT 를 눌러 SD 카드 또는 USB 장치의 루트 디렉터리를 선택합니다 .

파일이 하위 폴더에 있는 경우 SD CARD( SD 카드 ) 또는 USB 에서 SET/POINT ZOOM( 설정 / 포인트 줌 ) 버튼을 누르고 슬라이드 쇼 영상이 들어 있는 폴더로 이동한 후 리모컨의 ENT 를 누릅니다 .

리모컨의 ENT 를 누르면 메뉴가 자동으로 [MEDIA PLAYER SETTINGS( 미디어 플레이어 설정 )] 화면으로 돌아갑니다 .

7. [OK( 확인 )] 로 이동하여 SET/POINT ZOOM( 설정 / 포인트 줌 ) 버튼을 눌러 변경 내용을 저장하고 [MEDIA PLAYER( 미디어 플레이어 )] 의 홈 화면으로 돌아갑니다 .

AUTO PLAY( 자동 재생 ) 는 선택한 폴더에 있는 사진 또는 비디오를 자동으로 재생합니다 . 이미지와 비디오는 " 정렬 " 순서로 표시됩니다 .

[AUTO PLAY( 자동 재생 )] 가 활성화되면 모니터는 다음과 같이 AUTO PLAY( 자동 재생 ) 을 시작합니다 :

- USB 저장 장치 또는 마이크로 SD 메모리 카드가 이미 연결된 상태에서 모니터의 전원을 켜고 , 미디어 플레이어가 전원 꺼짐 시의 마지막 입력 소스인 경우 .
- USB 저장 장치를 Media Player USB(30 페이지 참조) 포트에 연결하고 모니터의 전원이 이미 켜져 있으며 미디어 플레이어의 홈 화면이 표시된 경우 .
- 모니터 전원이 켜져 있고 미디어 플레이어 홈 화면이 표시된 상태에서 마이크로 SD 메모리 카드를 마이크로 SD 메모리 카드 슬롯 (28 페이지 참조) 에 삽입한 경우 .

- 주의 :**
- USB 저장 장치 또는 마이크로 SD 메모리 카드는 이미 전원이 켜져 있는 모니터에 연결하지 않는 것이 좋습니다 . 모니터 손상 및 연결된 장치의 데이터 파일이 손상될 수 있으므로 연결하기 전에는 모니터의 주 전원 스위치를 꺼야 합니다 .
  - 이 모니터는 USB 저장 장치를 하나만 인식할 수 있습니다 . 이 모니터는 외부 허브가 지원되지 않습니다 .

## 표시 가능 / 재생 가능한 파일

### 스틸 영상 - 지원되는 형식

파일 확장자	지원
.jpg, .jpeg, .jpe	베이스라인, 프로그레시브, RGB, CMYK
.png	인터레이스, $\alpha$ 채널

### 동영상 - 지원되는 형식

파일 확장자	비디오 코덱	오디오 코덱
.mpg, .mpeg	MPEG1, MPEG2	MPEG 오디오 레이어 3(약어: MP3) AAC-LC(약어: AAC), LPCM
.wmv	H.264, WMV	MP3, WMV 스탠더드, WMA 9/10 프로페셔널
.mp4	H.264	MP3, AAC
.mov	H.264	MP3, AAC
.flv, .f4v	H.264	MP3, AAC

### BGM(배경 음악) - 지원되는 형식

파일 확장자	오디오 코덱
.wav	LPCM
.mp3	MP3

### 추가 정보

항목	조건	
해상도	JPEG	최대 5000x5000
	PNG	최대 4000x4000
	MPEG1	480@30fps
	MPEG2	MP@ML, MP@HL, 1080p@30fps/1080i@60fps
	H.264	하이 프로파일 Lv.4.2, 1080p@30fps/1080i@60fps
	WMV	고급 @L3, 심플 & 메인
비디오 비트 레이트	-	최대 15 Mbps
오디오 샘플링 레이트	-	최대 48 KHz
오디오 비트 레이트	MP2	최대 384 Kbps
	MP3	최대 320 Kbps
	AAC	최대 1,440 Kbps

- 주의:**
- 일부 파일은 나열된 조건을 충족하더라도 올바르게 재생되지 않을 수 있습니다.
  - 파일의 비트 날짜, 사용하는 USB 저장 장치 또는 마이크로 SD 메모리 카드의 유형에 따라 정상적으로 재생되지 않을 수 있습니다.
  - DRM(디지털 저작권 관리)으로 보호된 파일은 재생할 수 없습니다.
  - 비디오 파일의 최대 해상도는 1920(수평)x1080(수직)입니다.

## 5 장 고급 작동

### 이 장의 내용 :

- ⇒ “전원 일정 만들기” 46 페이지
- ⇒ “고급 색상 조정” 47 페이지
- ⇒ “다중 화면 모드” 54 페이지
- ⇒ “보안 설정 및 모니터 제어 잠금” 58 페이지
- ⇒ “미디어 플레이어 설정” 62 페이지

# 전원 일정 만들기

일정 기능은 서로 다른 시간에 모니터 전원의 켜기 및 대기 모드를 자동으로 전환할 수 있습니다.

## 일정 작성하기 :

1. [SCHEDULE(일정 조정)] 메뉴로 들어갑니다 .

- ① ▲ 및 ▼ 버튼을 사용하여 [SCHEDULE SETTINGS(일정 설정)] 을 강조 표시합니다 .
- ② SET/POINT ZOOM( 설정 / 포인트 줌 ) 또는 [+] 버튼을 눌러 설정 메뉴로 들어갑니다 .
- ③ 원하는 일정 번호를 강조 표시하고 SET/POINT ZOOM( 설정 / 포인트 줌 ) 버튼을 누릅니다 .
- ④ 번호 옆에 있는 상자가 노란색으로 바뀝니다 .  
이제 일정을 작성할 수 있습니다 .

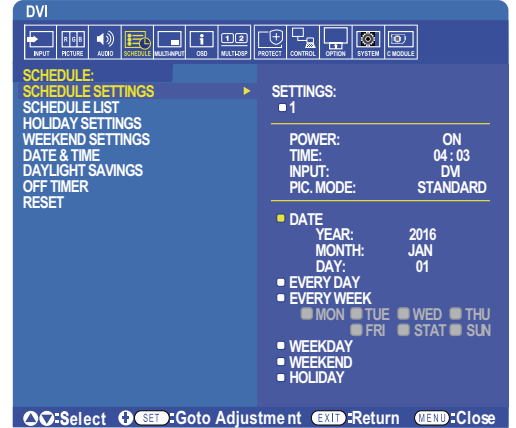

2. ▼ 버튼을 사용하여 [POWER(전원)] 를 강조 표시합니다 . + 및 - 버튼을 사용하여 [ON(켜짐)] 으로 설정합니다 .

전원 끄기 일정을 설정하려면 [OFF(꺼짐)] 로 설정합니다 .

3. ▼ 버튼을 사용하여 [TIME(시간)] 을 강조 표시합니다 . + 및 - 버튼을 사용하여 시간을 설정합니다 .

4. ▲ 및 ▼ 버튼을 사용하여 [INPUT(입력)] 을 강조 표시합니다 . + 및 - 버튼을 사용하여 입력 소스를 선택합니다 .

5. ▲ 및 ▼ 버튼을 사용하여 [PIC. MODE(화면 모드)] 를 강조 표시합니다 . MODE(모드) + 및 - 버튼을 사용하여 화면 모드를 선택합니다 .

6. ▼ 버튼을 사용하여 [DATE(요일)], [EVERY DAY(매일)], [EVERY WEEK(매주)], [WEEKDAY(평일)], [WEEKEND(주말)], [HOLIDAY(휴일)] 를 선택합니다 . 일정에 적합한 메뉴에서 SET/POINT ZOOM( 설정 / 포인트 줌 ) 버튼을 누릅니다 .

일정이 특정 날짜를 실행하는 경우 , [DATE(요일)] 를 선택하고 SET/POINT ZOOM( 설정 / 포인트 줌 ) 버튼을 누릅니다 .

일정을 매일 실행하는 경우 , [EVERY DAY(매일)] 를 선택하고 SET/POINT ZOOM( 설정 / 포인트 줌 ) 버튼을 누릅니다 .

주간 일정을 원하는 경우에는 ▲ / ▼ 버튼을 사용하여 요일을 선택하고 SET/POINT ZOOM( 설정 / 포인트 줌 ) 버튼을 누릅니다 . 그런 다음 , [EVERY WEEK(매주)] 옵션을 강조 표시하고 SET/POINT ZOOM( 설정 / 포인트 줌 ) 버튼을 누릅니다 . 마찬가지로 [WEEKDAY(평일)], [WEEKEND(주말)], [HOLIDAY(휴일)] 를 설정하십시오 .

**주의 :** [WEEKDAY(평일)], [WEEKEND(주말)] 및 [HOLIDAY(휴일)] 설정은 [SCHEDULE(일정 조정)] 설정에서 할 수 있습니다 (107 페이지 참조) .

7. 일정이 작성된 후 나머지 일정을 설정할 수 있습니다 . MENU(메뉴) 를 눌러 OSD 를 종료하거나 EXIT(종료) 버튼을 눌러 이전 메뉴로 돌아갑니다 .

- 주의 :**
- 일정이 중복되는 경우 , 가장 높은 번호의 일정이 가장 낮은 번호의 일정보다 우선합니다 . 예를 들면 , 일정 #7 은 일정 #1 보다 우선합니다 .
  - 선택한 입력 또는 화면 모드를 현재 사용할 수 없는 경우에는 비활성화된 입력 또는 화면 모드가 적색으로 표시됩니다 .

## 고급 색상 조정

스펙트라뷰 엔진 (SVE) 은 모니터에 통합시킨 사용자 정의 색상 프로세서 엔진입니다 . 생산 시 모니터의 개별 특성과 보정을 온도 및 시간 모니터링과 결합하여 탁월한 수준의 색상 제어 , 정확성 및 안정성을 제공합니다 .

조정 가능한 색상 균일성 보정을 사용할 수 있으며 , SVE 와 함께 상세한 개별 공장 화면 측정 값을 사용하여 최적의 일치 디스플레이를 생성합니다 .

SVE 는 다양한 기능을 제공하며 , Adobe®RGB 및 sRGB 와 같은 색 공간을 정확하게 에뮬레이트하는 기능 , ICC 프로파일 및 내부 3D 룩업 테이블을 사용하여 프린터 출력 에뮬레이션을 수행하는 기능에 이르기까지 다양합니다

SVE 는 2 모드 중 하나에서 작동할 수 있습니다 : 켜짐 또는 꺼짐

### IR 리모컨을 사용하여 스펙트라뷰 엔진을 활성화 또는 비활성화하려면 :

1. MENU( 메뉴 ) 버튼을 누릅니다 .
2. [PICTURE( 화면 )] 메뉴로 가서 [SPECTRAVIEW ENGINE.( 스펙트라뷰 엔진 )] 으로 이동합니다 .  
▲, ▼, +, - 버튼을 사용하여 OSD 메뉴로 이동합니다 .
3. [ON( 켜짐 )] 또는 [OFF( 꺼짐 )] 를 선택하고 SET( 설정 ) 을 누르면 스펙트라뷰 엔진을 활성화 또는 비활성화할 수 있습니다 .
4. EXIT( 종료 ) 버튼을 눌러 기본 [PICTURE( 화면 )] 메뉴로 돌아갑니다 .

## 스펙트라뷰 엔진 사용하기

SVE 가 켜지면 디스플레이의 내부 프로세서가 많은 색상 관리 기능을 처리하고 사용자 색 제어로 특별한 수준의 정밀도를 얻을 수 있습니다 . 화이트 포인트는 CIE xy 제어를 사용하여 조정되며 디스플레이의 그레이스케일 응답은 디스플레이 자체에서 계산되고 관리됩니다 .

SVE 에는 균일성 보정 기능이 포함되어 있어 가장 균일한 밝기와 색상 대 증가된 최대 강도 ( 밝기 ) 사이의 균형을 이룰 수 있도록 다양한 수준의 보정을 선택할 수 있습니다 .

SVE 에는 개별적으로 구성 및 선택할 수 있는 5 개의 화면 모드 메모리가 있습니다 . 각 개별 화면 모드는 사용자가 지정한 모든 색 설정을 저장할 수 있습니다 . 이렇게 함으로써 화면 모드 간에 전환만 하면 다른 설정으로 신속하게 변경할 수 있습니다 .

또한 , SVE 를 사용하면 모니터의 출력 색상 범위 선택 기능뿐만 아니라 인간 색각 결함 모드를 에뮬레이션할 수 있는 기능 등 고급 기능을 활용할 수 있습니다 .

### 각 SVE 화면 모드의 설정 변경하기 :

사전 설정이 다음 페이지의 표에 설명된 대로 “사전 설정 유형” 일반 사용 설정으로 구성되어 있습니다 . SVE 화면 모드로 사전 설정을 선택하면 모든 설정이 사전 설정과 일치하도록 즉시 조정됩니다 . 필요에 따라 각 설정을 사용자가 조정할 수 있습니다 .

1. MENU( 메뉴 ) 버튼을 누릅니다 .
2. [PICTURE( 화면 )] 메뉴로 가서 [PICTURE MODE( 화면 모드 )] 로 이동합니다 .  
▲, ▼, +, - 버튼을 사용하여 OSD 메뉴로 이동합니다 .
3. [+] 버튼을 눌러 PIC 로 이동합니다 . [PICTURE MODE( 화면 모드 )] 영역 .
4. [PICTURE MODE( 화면 모드 )] 에서 1~5 까지의 설정을 선택합니다 .

• 1 → 2 → 3 → 4 → 5



5. [PRESET( 프리셋 )] 에서 프리셋 항목을 선택합니다 .

표시되는 콘텐츠 유형 또는 응용 프로그램 사용에 가장 적합한 [PRESET( 사전 설정 )] 을 선택합니다 .

각 [PICTURE MODE( 화면 모드 )] 에는 [LUMINANCE( 밝기 )], [BLACK( 블랙 )]( 블랙 레벨 ), [GAMMA( 감마 )], [WHITE( 화이트 )](x, y)( 화이트 포인트 CIE x,y), [RED( 레드 )]( 레드 프라이머리 CIE x,y), [GREEN( 그린 )]( 그린 프라이머리 CIE x,y) 및 [BLUE( 블루 )]( 블루 프라이머리 CIE x,y) 설정이 포함되어 있습니다 . “화면 모드” 메뉴에서 설정을 변경할 수 있습니다 .

설정을 변경해야 하는 경우 , ▼ 버튼을 눌러 설정으로 이동하고 + - 버튼을 사용하여 필요한 조정을 합니다 .

6. EXIT( 종료 ) 버튼을 눌러 기본 [PICTURE( 화면 )] 메뉴로 돌아갑니다 .

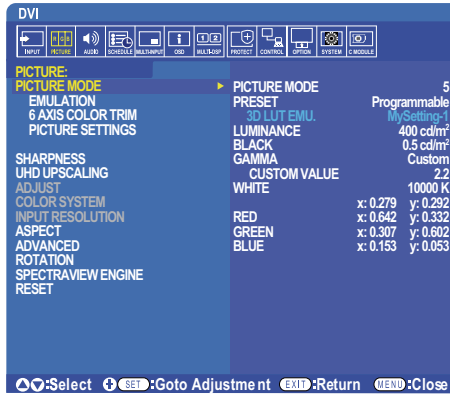

**주의 :** • [PICTURE MODE( 화면 모드 )] 메뉴의 설정을 변경해도 [PRESET( 사전 설정 )] 의 기본 설정은 변경되지 않습니다 .  
 • 화면 모드 설정이 기본 사전 설정의 설정에서 변경되면 “\*” 표시가 나타납니다 .

### 사전 설정 유형

사전 설정	용도
sRGB	인터넷 , Windows® 운영 체제 및 다양한 스마트폰 및 기타 디지털 카메라의 표준 색상 설정 . 일반 색상 관리에 권장되는 설정입니다 .
AdobeRGB	전문 디지털 스틸 카메라 및 인쇄와 같은 고급 그래픽 응용 프로그램에 사용되는 보다 넓은 색상 영역 설정 .
eciRGB_v2	유럽 인쇄 그룹 ECI( 유럽 색상 계획 ) 에서 권장하는 색상 설정 .
DCI-P3	디지털 시네마용 색상 설정 .
Rec.709	고화질 TV 용 색상 설정 .
Rec.2100(HLG)	HDR( 하이 다이내믹 레인지 ) 방송용 색상 설정 .
Rec.2100 (PQ)	디스크 및 인터넷 스트리밍의 HDR( 하이 다이내믹 레인지 ) 디지털 시네마용 색상 설정 .
로우 블루	모니터에서 방출되는 블루라이트를 감소시킵니다 . 종이와 같은 색상 설정 . ( 로우 블루 기능은 블루라이트를 크게 감소시켜 눈의 피로를 덜어줍니다 .)
사이니지	밝고 높은 색 온도의 화이트 포인트가 요구되는 높은 주변 조명 조건의 디지털 사이니지 응용 프로그램에 사용하기 위한 색상 설정 .
TV 스튜디오	모니터 화면이 카메라에 포착되고 스튜디오 세트의 백열등과 일치해야 하는 “설정된 촬영” 에 사용하기 위한 색상 설정 .
전체	기본 LCD 패널 색상 범위 . 색상 관리 응용 프로그램과 함께 사용하기에 적합합니다 .
DICOM sim.	DICOM GSDF( 그레이스케일 표준 디스플레이 함수 ) 를 준수하는 의료 영상용 색상 설정 .
프로그래밍 가능	멀티 프로파일러 및 기타 지원 소프트웨어용 프로그래밍 가능한 사전 설정 . 사전 설정 이름은 소프트웨어로 변경할 수 있습니다 .



스펙트라뷰 설정

SVE 설정	용도
LUMINANCE( 밝기 )	전체 영상과 화면 배경의 밝기를 조정합니다 . 설정이 표시하기에 너무 높으면 OSD 문자가 녹색으로 바뀝니다 .
BLACK( 블랙 )	블랙 밝기를 조정합니다 . 설정이 너무 낮아서 표시할 수 없으면 OSD 문자가 녹색으로 바뀝니다 .
GAMMA( 감마 )	그레이스케일의 밝기 수준을 수동으로 선택할 수 있습니다 .
	sRGB: sRGB의 감마 설정 .
	L Star: CIELAB 색공간 Lab의 감마 설정 .
	Rec.1886: HDTV 방송용 감마 설정 .
HDR- 하이브리드 로그 :	일반적으로 UHD 방송에 대한 HDR의 감마 설정입니다 . 시스템 감마를 조정할 수 있습니다 . 시스템 감마 : 시스템 감마는 0.5-2.0 범위에서 조정 가능합니다 . “자동” 을 선택하면 “밝기” 설정에 따라 시스템 감마가 자동으로 선택됩니다 .
HDR-ST2084 (PQ):	일반적으로 UHD 디스크 미디어 및 스트리밍 비디오에 대한 HDR의 감마 설정입니다 . 최대 밝기 값은 조정할 수 있습니다 . 최대 밝기 : HDR-ST2084(PQ) 밝기 범위를 표시하도록 최대 밝기 값을 설정합니다 . 값이 클수록 흰색 채도는 향상되지만 화면은 어두워집니다 . “자동” 을 선택하면 “밝기” 가 최대 밝기 설정으로 사용됩니다 .
DICOM:	DICOM GSDF( 그레이스케일 표준 디스플레이 함수 ) 는 일반적으로 의료 영상에 사용됩니다 .
프로그래밍 가능 :	옵션 NEC 소프트웨어를 사용하여 프로그래밍 가능한 감마 곡선을 로드할 수 있습니다 .
사용자 설정 :	최대 밝기에 대한 사용자 지정 값을 설정합니다 . 사용자 지정 값 : 감마 값은 0.5-4.0 범위에서 0.1 단계로 선택할 수 있습니다 . 일반 이미지의 경우 2.2가 사용됩니다 . 값을 늘리면 중간 색상이 더 어두워지고 , 값을 낮추면 중간 색상이 더 밝아집니다 .
	<p style="text-align: center;">SAMPLE OF PRESET GAMMA</p>
WHITE( 화이트 )(K)	색온도 (K) 또는 CIE x, y 설정으로 화이트를 조정합니다 . 낮은 색온도는 화면을 불그스름하게 하며 , 높은 색온도는 화면을 푸르스름하게 합니다 . 강한 x 값은 화면이 불그스름하게 되고 , 강한 y 값은 화면이 녹색으로 변하며 , 약한 x, y 값은 화면이 푸르스름하게 변합니다 .
WHITE( 화이트 )(x, y)	
	<p style="text-align: center;">WHITE RANGE</p>

SVE 설정	용도
RED(레드)(x,y) GREEN(그린)(x,y) BLUE(블루)(x,y)	색상 범위를 조정합니다. CIE x, y 좌표로 색도를 설정합니다. 흰색 및 회색과 같은 무채색을 제외한 모든 색상에 영향을 줍니다.

The graph shows a CIE color space plot with x-axis from 0 to 0.8 and y-axis from 0 to 0.9. It illustrates the 'LCD NATIVE GAMUT' (solid line) and 'GREEN MODIFIED' (dashed line) ranges. The 'SETTING RANGE' is indicated by a dotted line. Key points labeled include GREEN, WHITE, RED, and BLUE.

- 주의 :**
- [EMULATION(에뮬레이션)], [PICTURE SETTING(화면 설정)] 및 [6 AXIS COLOR TRIM(6축 색상 트림)]의 설정은 각 [PICTURE MODE(화면 모드)]에도 저장됩니다.
  - 컴퓨터의 ICC 프로파일 모니터 설정과 일치하지 않으면 색상 재현이 부정확할 수 있습니다.
  - 자세한 색상 설정과 컴퓨터의 ICC 프로파일을 자동으로 설정하려면 멀티 프로파일러 소프트웨어를 사용하는 것이 좋습니다. PC와 모니터를 USB 케이블로 연결하는 것이 좋습니다. [99 페이지](#)를 참조하십시오.

## 단독 보정 사용

이 기능은 외부 컴퓨터 또는 소프트웨어를 사용하지 않고 모니터의 색상 보정을 실행합니다. 이 기능은 적은 수의 모니터를 신속하게 색 정합시키는데 유용합니다. 또한, 모니터의 내부 스펙트라뷰 엔진(SVE) 컬러 프로세서에 사용되는 공장 색상 측정 데이터를 업데이트합니다.

색상 관련 설정에서 컬러 센서의 측정값으로 공장 색상 데이터를 업데이트하면 OSD에 표시된 컬러 센서의 측정값과 거의 일치합니다. 실제로 컬러 센서의 측정값은 모든 SVE의 내부 색상 계산에 대한 새로운 참조가 됩니다. 모니터의 모든 색상 사전 설정이 새 참조를 사용하도록 자동으로 업데이트됩니다.

단독 보정을 위한 요구사항 :

- NEC MDSVSENSOR3 컬러 센서. 이 센서는 모니터의 USB1(SENSOR(센서)) 포트에 직접 연결됩니다. 모니터는 자동으로 컬러 센서에서 직접 화면을 측정합니다. 구입 및 사용 가능 여부 정보는 부록 A를 참조하십시오.
- 또는
- $cd/m^2$  단위의 Y를 가진 CIE Y/x,y 형식의 측정 판독값이 표시되는 근거리 색계. 측정은 수동으로 이루어지며 각 판독값은 리모컨을 사용해 OSD를 통해 모니터에 입력해야 합니다. [VALIDATION(보정)] 및 [WHITE COPY(화이트 복사)]는 사용할 수 없습니다.

**주의 :** 다른 컬러 센서 모델 및 유형은 지원되지 않습니다.

- 주의 :**
- 최상의 보정 결과를 얻으려면 최소 30분 동안 모니터를 예열시킨 후에 보정 또는 측정 프로세스를 시작하는 것이 좋습니다.
  - 자체 보정을 실행한 후에는 모니터의 다른 화면 모드를 다시 보정할 필요가 없습니다. 모니터의 내부 참조를 업데이트하면 모든 색상 설정이 자동으로 업데이트됩니다.
  - 초기 공장 측정값은 언제든지 복원할 수 있습니다.
  - 이 기능을 NEC MDSVSENSOR3 컬러 센서와 함께 사용하려면 각 모니터의 USB1(SENSOR(센서)) 포트에 연결해야 합니다. 모니터 설치 시에 적절한 연결을 실시해야 합니다.
  - 공장 색상 측정과 컬러 센서로 측정된 값에는 차이가 발생할 수 있습니다. 컬러 센서 측정 기술과 장치 보정 및 드리프트, 화면의 측정 위치 및 비디오 신호 차이 등 다양한 요인에 의해 차이가 발생할 수 있습니다.
  - 여러 대의 모니터를 색 정합시키고 관리하려면 NEC 디스플레이 월 보정 소프트웨어를 사용하는 것이 좋습니다. 자세한 것은 부록 A를 참조하십시오.
  - 단독 보정 OSD 메뉴를 열려면 OSD에서 보정 ([106 페이지](#) 페이지 참조)을 선택합니다. [SPECTRAVIEW ENGINE(스펙트라뷰 엔진)]이 [ON(켜짐)]으로 설정되어 있는지 확인합니다 ([106 페이지](#) 페이지 참조).

## 리모컨을 사용하여 STAND-ALONE CALIBRATION( 단독 보정 ) 창을 열려면 :

1. [MENU( 메뉴 )] 버튼을 누릅니다 .
2. [PICTURE( 화면 )] 메뉴로 가서 [SPECTRAVIEW ENGINE( 스펙트라뷰 엔진 )] 으로 이동합니다 .  
▲, ▼, +, - 버튼을 사용하여 OSD 메뉴로 이동합니다 .
3. [ON( 켜짐 )] 을 선택하고 SET/POINT ZOOM( 설정 / 포인트 줌 ) 버튼을 누르면 스펙트라뷰 엔진을 활성화할 수 있습니다 .
4. [CALIBRATION( 보정 )] 로 이동하여 SET/POINT ZOOM( 설정 / 포인트 줌 ) 버튼을 누릅니다 . STAND-ALONE CALIBRATION( 단독 보정 ) 창이 표시됩니다 .
5. 메뉴를 선택하고 SET/POINT ZOOM( 설정 / 포인트 줌 ) 버튼을 누릅니다 .
6. EXIT( 종료 ) 버튼을 눌러 OSD 창을 닫습니다 .

OSD 메시지의 지시를 따릅니다 .

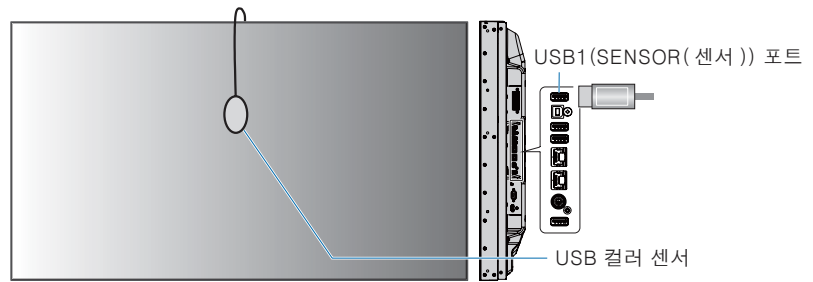
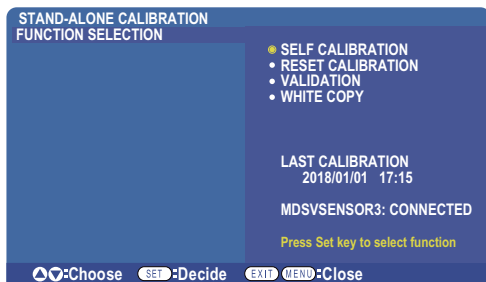

## 자체 보정

이 기능은 지원되는 컬러 센서 장치를 사용하여 측정된 값을 사용하도록 모니터의 내부 스펙트라뷰 엔진 컬러 프로세서를 업데이트합니다 . 이러한 측정값은 모니터의 모든 색상 설정에 참조가 됩니다 .

NEC MDSVSENSOR3 컬러 센서가 모니터의 USB1( SENSOR( 센서 )) 포트에 연결되면 모니터가 자동으로 측정을 실행하여 보정합니다 . 컬러 센서를 화면 중앙에 놓고 표시되는 메시지를 따릅니다 .

그렇지 않으면 , 근거리 색체계 장치를 사용하는 경우 장치를 사용하여 수동으로 측정해야 하며 , 리모컨을 사용하여 OSD 를 통해 CIE Y/x/y 값을 개별적으로 입력해야 합니다 . Y 는  $cd/m^2$  단위입니다 .

모니터 사용량 및 기타 요인에 따라 최소 1 년에 한 번 이상 자체 보정을 실행하는 것이 좋습니다 .

## 보정 재설정

그러면 자체 보정 기능으로 생성된 색상 측정 데이터가 삭제되고 원래의 공장 내부 참조 색상 측정 데이터로 돌아갑니다 . 모든 화면 모드가 자동으로 업데이트됩니다 . NEC 디스플레이 월 보정을 사용하는 경우 균일성 조정 데이터도 삭제됩니다 .

## 밸리데이션 \*

이것은 자체 보정 작업을 실행할지 여부를 결정하는데 사용될 수 있습니다 .

현재 내부 참조 색상 측정 데이터를 사용하는 SVE 에 의해 계산된 예상값과 컬러 센서에 의한 화면 상에서 측정된 다양한 컬러 패치의 측정값을 비교합니다 . 이 비교 결과는 평균 색차 ( dE ) 값으로 표시됩니다 . 값이 크면 측정값과 내부 참조 사이에 더 큰 차이가 있음을 의미합니다 . dE 값이 3.0 이상이면 자체 보정을 통해 내부 참조 색상 데이터를 업데이트하는 것이 좋습니다 .

\*: 기능을 OSD 메뉴에서 사용하려면 먼저 자체 보정 기능이 실행되어 있어야 합니다 .

- 주의 :**
- 소스 HDMI 신호 해상도가 3840x2160(60 Hz) 인 경우에는 [ 자체 보정 ], [ 유효성 검사 ] 및 [ WHITE COPY( 화이트 복사 ) ] 를 사용할 수 없습니다 .
  - “ 자체 보정 ” 및 “ 보정 ” 기능의 날짜 및 시간 스탬프 결과는 모니터에 저장되며 컴퓨터의 소프트웨어로 확인할 수 있습니다 . 이 기능을 사용하려면 OSD 메뉴에서 [ SCHEDULE( 일정 조정 ) ] → [ DATE & TIME( 요일 및 시간 ) ] 을 설정해야 합니다 .

## 화이트 복사 \*

이 기능은 다중 모니터 설치에서 사용할 경우, 다른 모니터에서 밝기와 화이트 포인트를 “복사” 하는데 사용할 수 있습니다. 이 프로세스는 모니터 색상을 측정하고 이러한 측정값을 조정 중인 모니터에 설정하도록 합니다. 이 기능은 모든 모니터를 재보정하지 않고 인접한 모니터에 색상을 일치시키는 경우에 유용하게 사용할 수 있습니다.

시작하기 전에 모든 모니터에 전체 화이트 비디오 신호를 입력해야 합니다. 복사 작업 (A) 의 대상 또는 소스로 사용될 모니터를 선택합니다.

이 기능은 대상 모니터 (A) 의 밝기와 화이트 포인트를 측정한 후 이 값을 대상 모니터 (B) 의 현재 화면 모드에 설정합니다.

화면 색상을 확인하는 동안에 측정 결과를 미세 조정할 수도 있습니다. 측정된 값으로 되돌리려면 재측정을 선택합니다.

\*: 기능을 OSD 메뉴에서 사용하려면 먼저 자체 보정 기능이 실행되어 있어야 합니다.

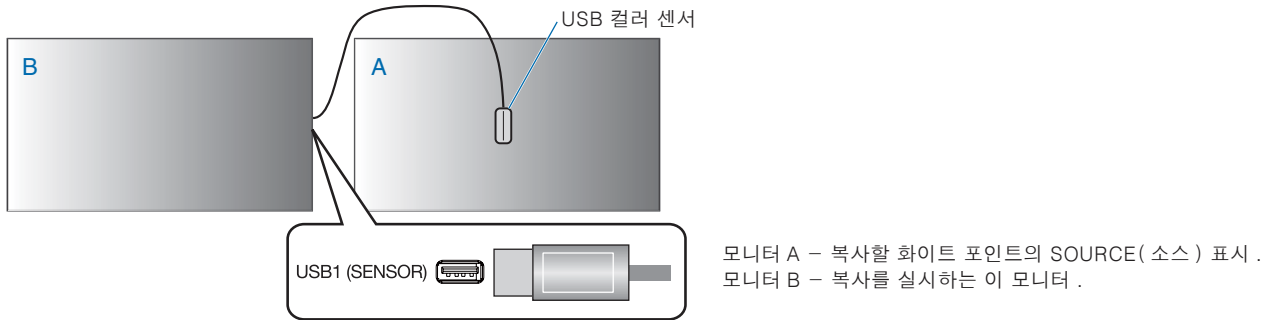

**주의:** 다중 디스플레이의 색상을 조정할 경우에는 [WHITE COPY(화이트 복사)] 에서 [SELF CALIBRATION(자체 보정)] 을 실행하는 것이 좋습니다.

## 다른 화면 모드 사용하기

스펙트라뷰 엔진이 꺼져 있는 경우, 익숙한 적색, 녹색 및 청색 수준 제어를 사용하여 화이트 포인트를 조정할 수 있습니다. 스펙트라뷰 엔진을 끄려면 [47 페이지](#) 설명을 참조하십시오.

스펙트라뷰 엔진이 꺼져 있을 때 사용할 수 있는 화면 모드는 다양합니다. 또한, 이러한 화면 모드는 아래 표 “[화면 모드 유형](#)”에 설명된 대로 일반 사용 설정으로 구성되어 있습니다.

### 화면 모드 변경하기 :

무선 리모컨의 PICTURE MODE( 화면 모드 ) 버튼을 눌러 모드를 전환하거나 OSD PICTURE(OSD 화면 ) 메뉴의 [PICTURE( 화면 )] 목록에서 모드를 선택합니다.

선택한 입력에 따라 다음의 화면 모드를 사용할 수 있습니다 :

- [DVI], [DisplayPort1], [DisplayPort2], [OPTION( 옵션 )]\*<sup>1</sup>, [VGA(RGB)], [HDMI1], [HDMI2], [COMPUTE MODULE( 컴퓨터 모듈 )]\*<sup>2</sup>

STANDARD( 표준 ) → sRGB → CINEMA( 영화 ) → CUSTOM1( 사용자 1 ) → CUSTOM2( 사용자 2 ) → HIGHBRIGHT( 하이브라이트 )

\*<sup>1</sup>: 이 기능은 모니터에 설치된 옵션 보드에 따라 다릅니다.

\*<sup>2</sup>: 이 입력은 옵션인 라즈베리파이 컴퓨터 모듈 인터페이스 보드 및 라즈베리파이 컴퓨터 모듈이 설치된 경우에 사용할 수 있습니다. [99 페이지](#)를 참조하십시오.

- [VGA (YPbPr)], [VIDEO( 비디오 )], [MP]

STANDARD( 표준 ) → CINEMA( 영화 ) → CUSTOM1( 사용자 1 ) → CUSTOM2( 사용자 2 ) → HIGHBRIGHT( 하이브라이트 )

### 화면 모드 유형

PICTURE MODE( 화면 모드 )	용도
HIGH BRIGHT( 하이브라이트 )	최대 밝기 설정 .
STANDARD( 표준 )	표준 설정 .
sRGB	인터넷 , Windows® 운영체제 , 디지털 카메라에 사용되는 기본 색공간입니다 . 일반 색상 관리에 권장되는 설정입니다 .
CINEMA( 영화 )	어두운 색조를 높여주는 설정으로 영화에 가장 적합합니다 .
CUSTOM( 사용자 )	사용자 설정 .

**주의 :** OSD 메뉴에서 [PICTURE( 화면 )] 설정을 변경하면 현재 [INPUT( 입력 )] 에 대한 설정만 변경됩니다 .

# 다중 화면 모드

다중 화면 모드를 사용하면 서로 다른 두 가지 소스의 비디오 입력을 볼 수 있습니다. 보조 입력은 메인 비디오의 삽입 창에서 보거나 (부화면), 두 입력을 서로 나란히 볼 수 있습니다 (분할화면).

이 부분에서는 모니터의 OSD 메뉴에서 다중 화면 모드를 구성하는 방법에 대해 설명합니다. 이 설정은 모니터의 웹 제어를 사용하여 구성할 수도 있습니다. 웹 제어의 기능명과 위치는 OSD 메뉴와 동일합니다. [84 페이지](#)를 참조하십시오.

## 다중 화면 모드를 사용하려면 :

1. 모니터 조정 기능 (OSD) 을 켜려면 리모컨의 메뉴 버튼을 누릅니다.
2. OSD 메뉴를 통해 [MULTI-INPUT( 다중 입력 )] → [MULTI PICTURE MODE( 다중 화면 모드 )] 로 이동하여 [ON( 켜짐 )] 을 선택한 후, [PIP( 부화면 )] 또는 [PBP( 분할화면 )] 를 선택합니다.

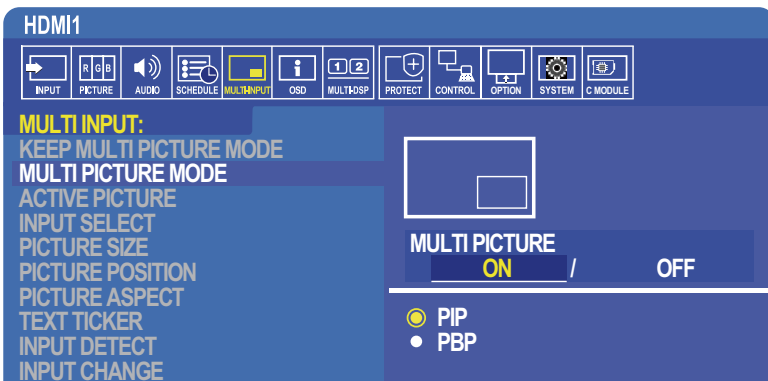

- **PIP( 부화면 )** — 서브세트 창에 두 번째 입력을 표시하려면 이 옵션을 선택합니다.



- **PBP( 분할화면 )** — 두 입력을 나란히 표시하려면 이 옵션을 선택합니다.

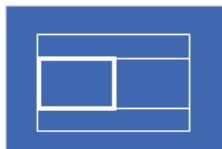

## PIP( 부화면 ) 설정 :

1. OSD 에서 **INPUT SELECT( 입력 선택 )** 으로 이동합니다.
  - PICTURE1( 화면 1)( 주 입력 ) 및 PICTURE2( 화면 2)( 보조 입력 )의 입력 소스를 선택합니다.
2. OSD 에서 **ACTIVE PICTURE( 활성 화면 )** 으로 이동합니다.
  - ACTIVE PICTURE( 활성 화면 ) 을 PICTURE2( 화면 2) 로 변경합니다.  
화면 크기, 위치, 화면 비율 기능은 서브 화면 창 (PICTURE2( 화면 2))의 설정을 구성하기 위한 것입니다. PICTURE1( 화면 1)이 ACTIVE PICTURE( 활성 화면 ) 인 동안은 비활성화 상태가 유지됩니다.
  - 활성 프레임은 OSD 메뉴가 열려 있을 때 현재 선택된 활성 화면 영역 주변에 표시된 적색 프레임입니다. 이 메뉴에서 이 프레임은 켜거나 끌 수 있습니다. 다중 화면 모드가 활성화된 경우, 적색 프레임을 통해 다중 입력 OSD 메뉴의 다른 영역을 변경할 때 어떤 화면이 활성화되는지 쉽게 알 수 있습니다.
3. 이제 서브 화면 창의 설정을 조정할 수 있습니다.
  - **화면 크기** — 리모컨 버튼의 + 또는 - 를 사용하여 서브 화면의 크기를 늘리거나 줄입니다.
  - **화면 위치** — 리모컨 버튼의 + 또는 - 를 사용하여 서브 화면 창을 이동합니다.
  - **화면비** — 서브 화면 창의 화면 비율을 조정합니다.

## PBP( 분할화면 ) 설정 :

- OSD 에서 **INPUT SELECT( 입력 선택 )** 으로 이동합니다 .
  - [PICTURE1( 화면 1)] 및 [PICTURE2( 화면 2)] 의 입력 소스를 선택합니다 .
- OSD 에서 **ACTIVE PICTURE( 활성 화면 )** 으로 이동합니다 .
  - [PICTURE1( 화면 1)] 또는 [PICTURE2( 화면 2)] 를 선택합니다 .  
화면 크기 , 위치 및 화면 비율 기능은 각 입력마다 개별적으로 구성됩니다 .
  - 활성 프레임은 OSD 메뉴가 열려 있을 때 현재 선택된 활성 화면 영역 주변에 표시된 적색 프레임입니다 . 이 메뉴에서 이 프레임은 켜거나 끌 수 있습니다 . 다중 화면 모드가 활성화된 경우 , 적색 프레임을 통해 다중 입력 OSD 메뉴의 다른 영역을 변경할 때 어떤 화면이 활성화되는지 쉽게 알 수 있습니다 .
- 이제 각 창의 설정을 조정할 수 있습니다 .
  - 화면 크기** — 리모컨 버튼의 + 또는 - 를 사용하여 활성 화면 창의 크기를 늘리거나 줄입니다 .
  - 화면 위치** — 리모컨 버튼의 + 또는 - 를 사용하여 활성 화면 창을 이동합니다 .
  - 화면비** — 활성 화면 창의 화면 비율을 조정합니다 .

## 다중 입력 OSD 메뉴의 추가 설정 :

**다중 화면 모드 유지** — 이 옵션을 선택하면 전원을 끈 후에도 모니터가 다중 화면 모드와 Text Ticker 모드로 유지됩니다 .

**Text Ticker** — 이 옵션을 사용하려면 **수평** 또는 **수직**을 선택합니다 . 활성화된 경우 , 보조 입력의 일부가 화면에 수평 또는 수직으로 표시됩니다 . 이 영역은 두 번째 비디오 입력 소스 예를 들면 , Text Ticker 응용 프로그램에서 비디오를 표시하는 데 사용할 수 있습니다 .

두 번째 비디오가 표시되는 위치와 영역 ( 크기 ) 를 조정할 수 있습니다 . 보조 입력 비디오 신호의 상단 또는 좌측은 표시되는 비디오 소스로 사용됩니다 .

- 위치** — 리모컨 버튼의 + 또는 - 를 사용하여 화면에 보조 입력이 표시되는 위치로 이동합니다 .
- 크기** — 리모컨 버튼의 + or - 를 사용하여 Text Ticker 영역의 크기를 늘리거나 줄입니다 .  
Text Ticker 기능은 두 번째 소스의 상단 부분을 표시합니다 . Text Ticker 영역의 크기를 조정하면 두 번째 소스의 상단 또는 좌측 부분이 표시되는 정도를 조정할 수 있습니다 .
- 감지** — 보조 비디오 신호의 존재에 따라 Text Ticker 기능을 자동으로 켜고 끕니다 .
- 입력 선택** — [ 주 (PICTURE1( 화면 1))] 및 보조 [(PICTURE2( 화면 2))] 소스의 입력 신호를 선택합니다 .

**입력 신호 감지** — 입력 신호를 자동으로 감지할 수 있도록 기능 중 하나를 선택합니다 .

- 첫 번째 감지** — 모니터가 현재 입력에서 비디오 신호를 감지하지 못한 경우 , 다른 입력에서 비디오 신호를 검색하고 감지한 첫 번째 활성 비디오 신호를 전환합니다 .
- 마지막 감지** — 모니터가 현재 활성 비디오 신호를 표시하고 새로운 두 번째 소스가 감지된 경우 , 모니터는 자동으로 새로운 비디오 소스로 전환합니다 . 현재 입력 신호가 없으면 다른 입력에서 비디오 신호를 검색하고 감지한 첫 번째 활성 비디오 신호로 전환합니다 .
- 사용자 감지** — 이 옵션을 선택한 다음 각 옵션에 대한 입력 소스를 선택합니다 . 모니터는 선택된 비디오 입력에서만 활성 신호를 검색합니다 . 이 기능은 주 비디오 신호 소스가 감지되지 않고 백업 비디오 신호가 사용될 때에만 “안전 장치” 응용 프로그램에 유용합니다 .

**입력 변경** — 이 옵션은 모니터가 다른 비디오 입력으로 변경되는 속도를 변경합니다 .

케이블이 HDMI OUT(HDMI 출력) 포트에 연결되어 있으면 입력 변경 속도가 더 빠르지 않을 수 있습니다 .

케이블이 HDMI OUT(HDMI 출력) 포트에 연결되어 있을 경우 , [QUICK( 신속 )] 또는 [SUPER( 최대 )] 가 설정되면 이 설정은 신호를 전환하는 동안 이미지가 왜곡될 수 있습니다 .

- 신속** — 이 옵션은 일반 (기본값) 보다 빠르게 전환되지만 신호 전환 시에 영상 노이즈가 발생할 수 있습니다 .  
QUICK( 신속 ) 을 설정한 후 입력 신호를 DisplayPort 로 변경하면 영상이 왜곡됩니다 .
- 최대** — 이 옵션을 선택한 다음 INPUT1( 입력 1) 및 INPUT2( 입력 2) 의 비디오 신호를 선택합니다 . 이 두 입력 사이의 비디오 신호 .

**터미널 설정** — 이 부분의 옵션은 신호 입력 유형에 따른 설정을 구성하기 위한 것입니다 . “부록 B OSD 제어 목록” 의 “**TERMINAL SETTINGS ( 터미널 설정 )**” 111 페이지 표를 참조하십시오 .

## PIP( 부화면 ) 매트릭스

PIP( 부화면 ) 및 PBP( 분할화면 ) 구성에 사용할 수 있는 입력 연결 조합은 제한되어 있습니다 . 서브 화면에 사용하려는 입력이 표시되지 않는 경우 , 아래 표를 참조하여 입력 구성이 지원되는지 확인하십시오 .

DisplayPort = 1.1a/HDMI = MODE1( 모드 1)

		부화면											
		DisplayPort1	DisplayPort2	DVI	HDMI1	HDMI2	VGA (RGB)	VGA (YPbPr)	비디오	OPTION( 옵션 )		MP	
주 화면	커넥터	DisplayPort 1 (DAISY CHAIN IN)	DisplayPort 2	DVI-D	HDMI 1 (DAISY CHAIN IN)	HDMI 2 (CEC)	VGA (RGB, YPbPr)		VIDEO (비디오)	옵션 보드 슬롯 (SLOT2( 슬롯 2) (DP))	옵션 보드 슬롯 (SLOT2( 슬롯 2) (HDMI))	-	
	DisplayPort1	DisplayPort 1 (DAISY CHAIN IN)	예	예	예	예	예	예	예	예	아니요	예	예
	DisplayPort2	DisplayPort 2	예	예	예	예	예	예	예	예	예	예	예
	DVI	DVI-D	예	예	예	아니요	예	예	예	아니요	예	아니요	아니요
	HDMI1	HDMI 1 (DAISY CHAIN IN)	예	예	아니요	예	예	예	예	아니요	예	아니요	아니요
	HDMI2	HDMI 2 (CEC)	예	예	예	예	예	예	예	예	예	예	예
	VGA (RGB)	VGA (RGB, YPbPr)	예	예	예	예	예	아니요	예	예	예	예	예
	VGA (YPbPr)		예	예	예	예	예	아니요	예	예	예	예	예
	VIDEO( 비디오 )	VIDEO( 비디오 )	예	예	아니요	아니요	예	예	예	예	예	아니요	아니요
	OPTION( 옵션 )	옵션 보드 슬롯 (SLOT2( 슬롯 2) (DP))	아니요	예	예	예	예	예	예	예	예	예	예
옵션 보드 슬롯 (SLOT2( 슬롯 2) (HDMI))		예	예	아니요	아니요	예	예	예	아니요	예	예	아니요	
MP	-	예	예	아니요	아니요	예	예	예	아니요	예	아니요	예	

DisplayPort = 1.1a/HDMI = MODE2( 모드 2)

		부화면											
		DisplayPort1	DisplayPort2	DVI	HDMI1	HDMI2	VGA (RGB)	VGA (YPbPr)	비디오	OPTION( 옵션 )		MP	
주 화면	커넥터	DisplayPort 1 (DAISY CHAIN IN)	DisplayPort 2	DVI-D	HDMI 1 (DAISY CHAIN IN)	HDMI 2 (CEC)	VGA (RGB, YPbPr)		VIDEO (비디오)	옵션 보드 슬롯 (SLOT2( 슬롯 2) (DP))	옵션 보드 슬롯 (SLOT2( 슬롯 2) (HDMI))	-	
	DisplayPort1	DisplayPort 1 (DAISY CHAIN IN)	예	예	예	아니요	아니요	예	예	예	아니요	아니요	예
	DisplayPort2	DisplayPort 2	예	예	예	아니요	아니요	예	예	예	예	아니요	예
	DVI	DVI-D	예	예	예	아니요	아니요	예	예	아니요	예	아니요	아니요
	HDMI1	HDMI 1 (DAISY CHAIN IN)	아니요	아니요	아니요	아니요	아니요	아니요	아니요	아니요	아니요	아니요	아니요
	HDMI2	HDMI 2 (CEC)	아니요	아니요	아니요	아니요	아니요	아니요	아니요	아니요	아니요	아니요	아니요
	VGA (RGB)	VGA (RGB, YPbPr)	예	예	예	아니요	아니요	예	아니요	예	예	아니요	예
	VGA (YPbPr)		예	예	예	아니요	아니요	아니요	예	예	예	아니요	예
	VIDEO( 비디오 )	VIDEO( 비디오 )	예	예	아니요	아니요	아니요	예	예	예	예	아니요	아니요
	OPTION( 옵션 )	옵션 보드 슬롯 (SLOT2( 슬롯 2) (DP))	아니요	예	예	아니요	아니요	예	예	예	예	아니요	예
옵션 보드 슬롯 (SLOT2( 슬롯 2) (HDMI))		아니요	아니요	아니요	아니요	아니요	아니요	아니요	아니요	아니요	아니요	아니요	
MP	-	예	예	아니요	아니요	아니요	예	예	아니요	예	아니요	예	



DisplayPort = 1.2/HDMI = MODE1( 모드 1)

		부화면										
		DisplayPort1	DisplayPort2	DVI	HDMI1	HDMI2	VGA (RGB)	VGA (YPbPr)	비디오	OPTION( 옵션 )		MP
주화면	커넥터	DisplayPort 1 (DAISY CHAIN IN)	DisplayPort 2	DVI-D	HDMI 1 (DAISY CHAIN IN)	HDMI 2 (CEC)	VGA (RGB, YPbPr)		VIDEO (비디오)	옵션 보드 슬롯 (SLOT2( 슬롯 2) (DP))	옵션 보드 슬롯 (SLOT2( 슬롯 2) (HDMI))	-
	DisplayPort1	DisplayPort 1 (DAISY CHAIN IN)	아니요	아니요	아니요	아니요	아니요	아니요	아니요	아니요	아니요	아니요
	DisplayPort2	DisplayPort 2	아니요	아니요	아니요	아니요	아니요	아니요	아니요	아니요	아니요	아니요
	DVI	DVI-D	아니요	아니요	예	아니요	예	예	예	아니요	아니요	아니요
	HDMI1	HDMI 1 (DAISY CHAIN IN)	아니요	아니요	아니요	예	예	예	예	아니요	아니요	아니요
	HDMI2	HDMI 2 (CEC)	아니요	아니요	예	예	예	예	예	예	아니요	예
	VGA (RGB)	VGA (RGB, YPbPr)	아니요	아니요	예	예	예	아니요	아니요	예	아니요	예
	VGA (YPbPr)		아니요	아니요	예	예	예	예	예	예	아니요	예
	VIDEO( 비디오 )	VIDEO( 비디오 )	아니요	아니요	아니요	아니요	예	예	예	예	아니요	아니요
	OPTION( 옵션 )	옵션 보드 슬롯 (SLOT2( 슬롯 2) (DP))	아니요	아니요	아니요	아니요	아니요	아니요	아니요	아니요	아니요	아니요
옵션 보드 슬롯 (SLOT2( 슬롯 2) (HDMI))		아니요	아니요	아니요	아니요	예	예	예	아니요	아니요	아니요	아니요
MP	-	아니요	아니요	아니요	아니요	예	예	예	아니요	아니요	아니요	예

DisplayPort = 1.2/HDMI = MODE2( 모드 2)

		부화면										
		DisplayPort1	DisplayPort2	DVI	HDMI1	HDMI2	VGA (RGB)	VGA (YPbPr)	비디오	OPTION( 옵션 )		MP
주화면	커넥터	DisplayPort 1 (DAISY CHAIN IN)	DisplayPort 2	DVI-D	HDMI 1 (DAISY CHAIN IN)	HDMI 2 (CEC)	VGA (RGB, YPbPr)		VIDEO (비디오)	옵션 보드 슬롯 (SLOT2( 슬롯 2) (DP))	옵션 보드 슬롯 (SLOT2( 슬롯 2) (HDMI))	-
	DisplayPort1	DisplayPort 1 (DAISY CHAIN IN)	아니요	아니요	아니요	아니요	아니요	아니요	아니요	아니요	아니요	아니요
	DisplayPort2	DisplayPort 2	아니요	아니요	아니요	아니요	아니요	아니요	아니요	아니요	아니요	아니요
	DVI	DVI-D	아니요	아니요	예	아니요	아니요	예	예	아니요	아니요	아니요
	HDMI1	HDMI 1 (DAISY CHAIN IN)	아니요	아니요	아니요	아니요	아니요	아니요	아니요	아니요	아니요	아니요
	HDMI2	HDMI 2 (CEC)	아니요	아니요	아니요	아니요	아니요	아니요	아니요	아니요	아니요	아니요
	VGA (RGB)	VGA (RGB, YPbPr)	아니요	아니요	예	아니요	아니요	예	아니요	예	아니요	아니요
	VGA (YPbPr)		아니요	아니요	예	아니요	아니요	아니요	예	예	아니요	아니요
	VIDEO( 비디오 )	VIDEO( 비디오 )	아니요	아니요	아니요	아니요	아니요	예	예	예	아니요	아니요
	OPTION( 옵션 )	옵션 보드 슬롯 (SLOT2( 슬롯 2) (DP))	아니요	아니요	아니요	아니요	아니요	아니요	아니요	아니요	아니요	아니요
옵션 보드 슬롯 (SLOT2( 슬롯 2) (HDMI))		아니요	아니요	아니요	아니요	아니요	아니요	아니요	아니요	아니요	아니요	아니요
MP	-	아니요	아니요	아니요	아니요	아니요	예	예	아니요	아니요	아니요	예

# 보안 설정 및 모니터 제어 잠금

정상 작동 시에는 리모컨 또는 모니터 제어판을 사용하는 모든 사용자가 모니터를 제어할 수 있습니다. 보안 및 잠금 설정 옵션을 활성화하여 모니터 설정의 무단 사용 및 변경을 방지할 수 있습니다.

이 부분에서 설명하는 보안 및 잠금 기능은 다음과 같습니다 :

- 비밀번호 설정
- 비밀번호 보안 사용
- 리모컨 버튼 잠금
- 모니터 제어판 버튼 잠금

**주의 :** 이 부분에서는 디스플레이 제어에 대한 접속을 잠그는 방법에 대해 설명합니다. 이 모니터에 사용할 수 있는 다른 보안 설정은 해당 제어와 관련된 부분에 설명되어 있습니다 :

- 미디어 플레이어의 경우, “공유 SD 카드 설정” 63 페이지.
- 모니터 웹 제어의 경우, “네트워크 설정” 85 페이지.

## 설정 위치

이 부분에서는 모니터의 OSD 메뉴에서 보안 및 잠금 기능 구성에 대해 설명합니다. 이 설정은 모니터의 웹 제어를 사용하여 구성할 수도 있습니다. 웹 제어의 기능명과 위치는 OSD 메뉴와 동일합니다. 84 페이지 참조.

보안 및 잠금 설정의 메뉴 옵션은 OSD 메뉴 및 웹 제어의 [CONTROL(제어)] 메뉴에 있습니다.

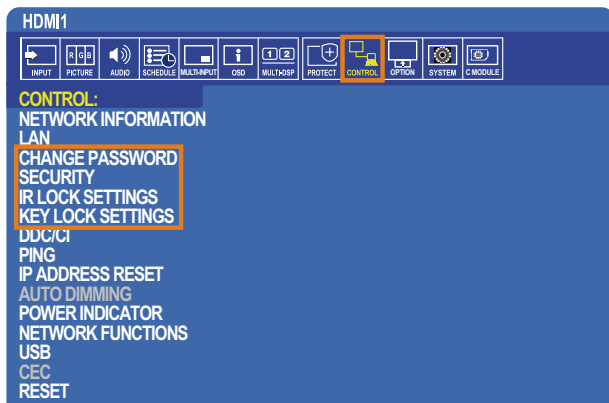

## 비밀번호 보안

비밀번호 보안을 사용하는 경우, 주 전원을 켜거나 OSD에 접속할 때 4 자리의 비밀번호가 필요합니다 (59 페이지 참조).

비밀번호를 입력하면 모니터가 정상 작동합니다. 30 초 동안 아무 버튼도 누르지 않으면 모니터가 자동으로 SECURE MODE(보안 모드)로 돌아가고 비밀번호가 다시 필요합니다.

**주의 :** 중요 : 비밀번호를 변경한 경우, 안전한 장소에 비밀번호를 기록해 두십시오. 틀린 코드를 3 번 입력하면 OSD 메뉴에 대한 접속이 잠기게 되므로 이 경우, 기술지원 담당자에게 문의하여 복구 비밀번호를 받아 모니터 OSD 메뉴에 접속해야 합니다.

## 모니터의 비밀번호 설정

이 단계는 비밀번호를 변경하는 경우에만 필요합니다.

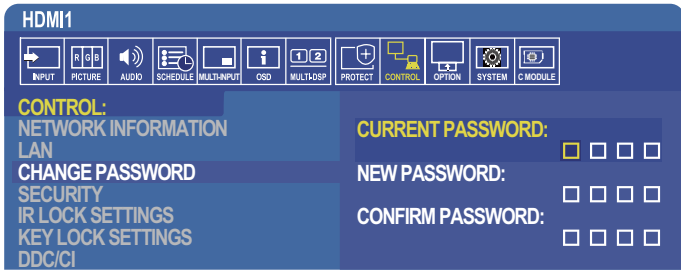

1. 리모컨을 사용하여 [CONTROL( 제어 )] 로 이동한 후 , [CHANGE PASSWORD( 비밀번호 변경 )] 로 이동합니다 .
2. [CURRENT PASSWORD( 현재 비밀번호 )] 항목에 비밀번호를 입력합니다 . ( 기본 비밀번호는 0 0 0 0 입니다 ) .
3. [NEW PASSWORD( 새로운 비밀번호 )] 를 입력하고 [CONFIRM PASSWORD( 비밀번호 확인 )] 항목에 다시 입력합니다 .
4. 새로운 비밀번호가 즉시 저장됩니다 .

## 비밀번호 보안 사용

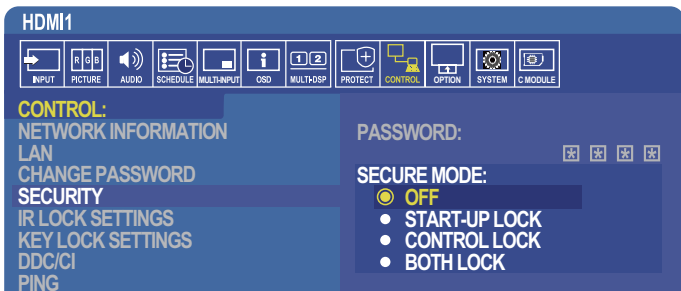

1. IR 리모컨을 사용하여 [CONTROL( 제어 )] 로 이동한 후 , [SECURITY( 보안 )] 로 이동합니다 .
2. [PASSWORD( 비밀번호 )] 항목에 비밀번호를 입력하여 [SECURE MODE( 보안 모드 )] 설정에 접속합니다 .
3. 원하는 [SECURE MODE( 보안 모드 )] 유형을 선택합니다 :
  - [OFF( 꺼짐 )] – 비밀번호가 필요하지 않음
  - [START-UP LOCK( 시동 잠금 )] – 주 전원 스위치로 모니터를 켤 때 비밀번호가 필요합니다 .  
이 옵션을 선택하면 주 전원 스위치를 사용하거나 전원 오류의 경우에만 비밀번호가 필요합니다 . 이 옵션은 리모컨 POWER ON( 전원 켜짐 ) 및 STANDBY( 대기 ) 버튼 또는 모니터 제어판의 버튼을 사용할 때 비밀번호를 묻지 않습니다 .
  - [CONTROL LOCK( 제어 잠금 )] – 리모컨 버튼 또는 모니터 버튼을 사용하려면 비밀번호가 필요합니다 .
  - [BOTH LOCK( 모두 잠금 )] – 시동 및 제어 모두에 비밀번호가 필요합니다 .
4. 선택 항목이 자동으로 저장됩니다 .

## 버튼 제어 잠금

잠금 설정은 모니터가 IR 리모컨 또는 모니터 제어판의 버튼 누름에 응답하지 않도록 합니다 . 버튼 제어를 잠글 경우 , 사용자가 설정을 조정할 수 있도록 일부 버튼이 잠금 해제된 상태로 유지되도록 구성할 수 있습니다 . 버튼 제어를 잠그거나 잠금 해제할 때 암호가 필요하지 않습니다 .

## IR 리모컨 버튼 잠금

[IR LOCK SETTINGS(IR 잠금 설정)] 은 IR 리모컨을 사용하여 모니터를 제어하지 못하도록 합니다. [IR LOCK SETTINGS(IR 잠금 설정)] 을 활성화해도 모니터 제어판의 버튼은 잠기지 않습니다.

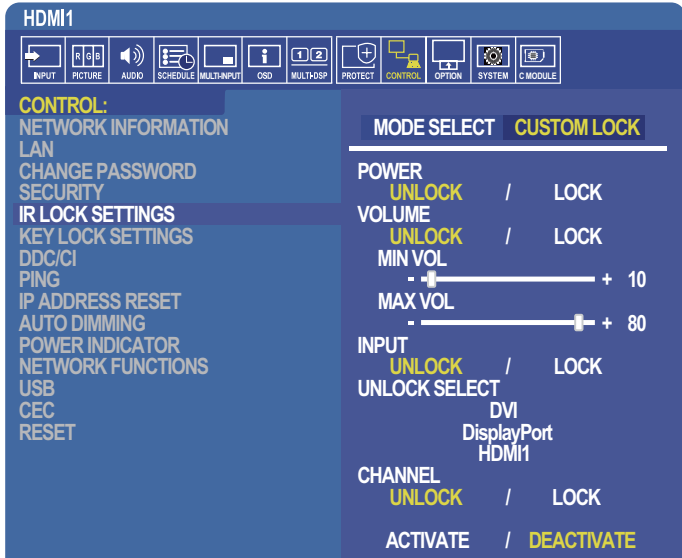

1. IR 리모컨을 사용하여 [CONTROL(제어)] 로 이동한 후, [IR LOCK SETTINGS(IR 잠금 설정)] 으로 이동합니다.
2. [MODE SELECT(모드 선택)] 에서 활성화할 잠금 모드를 선택합니다.
  - [LOCK ALL(모두 잠금)] – 모든 버튼이 잠깁니다.
  - [CUSTOM LOCK(사용자 잠금)] – 잠금 또는 잠금 해제를 개별적으로 설정할 수 있는 다음 버튼을 제외한 모든 리모컨 버튼이 잠깁니다.
    - [POWER(전원)] – IR 리모컨이 잠겨 있을 때  버튼을 사용하려면 [UNLOCK(해제)] 을 선택합니다. LOCK(잠금) 을 선택하여 버튼을 잠급니다.
    - [VOLUME(볼륨)] – IR 리모컨이 잠겨있을 때 (+ VOL -) 버튼으로 볼륨을 제어하려면 [UNLOCK(해제)] 을 선택합니다. 볼륨 조절을 방지하려면 LOCK(잠금) 을 선택합니다.
 

볼륨 잠금을 활성화하면 디스플레이 볼륨이 즉시 MIN VOL(최소 볼륨) 값으로 변경됩니다.
    - [MIN VOL(최소 볼륨)] 및 [MAX VOL(최대 볼륨)] – 볼륨 버튼 잠금이 해제되고 볼륨 레벨을 [MIN(최소)] 및 [MAX(최대)] 범위 설정 내에서만 조정할 수 있습니다.
 

이 설정을 작동시키려면 [VOLUME(볼륨)] 을 [UNLOCK(해제)] 으로 설정해야 합니다.
  - [INPUT(입력)] – [UNLOCK(해제)] 을 선택한 다음 최대 3개의 입력 버튼을 선택하여 잠금 해제 상태를 유지합니다. 모든 입력 버튼을 잠그려면 LOCK(잠금) 을 선택합니다.
  - [CHANNEL(채널)] – IR 리모컨이 잠겨있을 때 CH/ZOOM+(채널 / 줌 +), CH/ZOOM-(채널 / 줌 -) 버튼으로 채널을 변경하려면 [UNLOCK(해제)] 을 선택합니다. 이 버튼을 잠그려면 [LOCK(잠금)] 을 선택합니다.
 

채널 버튼이 작동하려면 옵션 튜너 카드가 설치되어 있어야 합니다.
3. 모든 설정을 활성화하려면 [ACTIVATE(활성화)] 를 선택합니다.

## IR 리모컨 잠금 해제

- IR 리모컨 제어 – 정상 작동으로 돌아가려면 DISPLAY(표시) 버튼을 6 초 이상 길게 누릅니다.

## 제어판 버튼 잠금

[KEY LOCK SETTINGS( 키 잠금 설정 )] 은 모니터 제어판의 버튼을 사용하여 모니터가 제어하지 못하도록 합니다 . [KEY LOCK SETTINGS( 키 잠금 설정 )] 을 활성화해도 리모컨의 버튼은 잠기지 않습니다 .

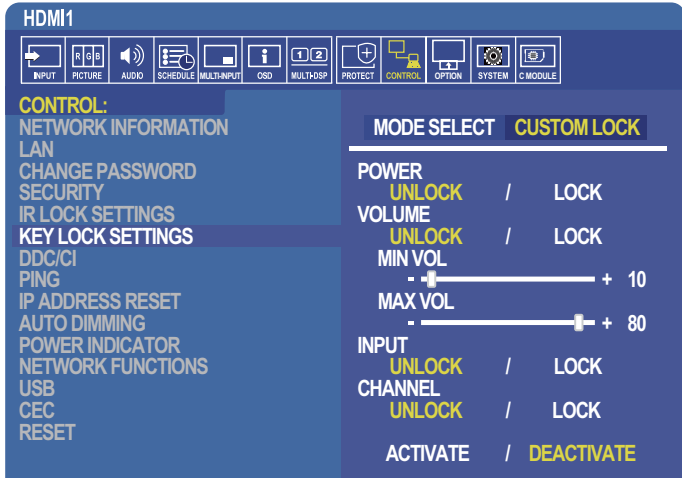

1. 리모컨을 사용하여 [CONTROL( 제어 )] 로 이동한 후 , [KEY LOCK SETTINGS( 키 잠금 설정 )] 으로 이동합니다 .
2. [MODE SELECT( 모드 선택 )] 에서 활성화할 잠금 모드를 선택합니다 .
  - [LOCK ALL( 모두 잠금 )] – 모든 키 버튼이 잠깁니다 .
  - [CUSTOM LOCK( 사용자 잠금 )] – 잠금 또는 잠금 해제를 개별적으로 설정할 수 있는 다음 버튼을 제외한 모든 키 버튼이 잠깁니다 .
    - [POWER( 전원 )] – 키가 잠겨 있을 때 버튼을 사용하려면 [UNLOCK( 해제 )] 을 선택합니다 .
    - [VOLUME( 볼륨 )] – 키가 잠겨있을 때 + 및 - 버튼으로 볼륨을 제어하려면 [UNLOCK( 해제 )] 을 선택합니다 . 볼륨 조절을 방지하려면 LOCK( 잠금 ) 을 선택합니다 .  
볼륨 잠금을 활성화하면 디스플레이 볼륨이 즉시 MIN VOL( 최소 볼륨 ) 값으로 변경됩니다 .
    - [MIN VOL( 최소 볼륨 )] 및 [MAX VOL( 최대 볼륨 )] – + 및 - 볼륨 키의 잠금이 해제되고 볼륨을 [MIN( 최소 )] 및 [MAX( 최대 )] 설정 내에서만 조정할 수 있습니다 .  
이 설정을 작동시키려면 [VOLUME( 볼륨 )] 을 [UNLOCK( 해제 )] 으로 설정해야 합니다 .
    - [INPUT( 입력 )] – INPUT/SET( 입력 / 선택 ) 버튼을 사용하여 입력을 변경하려면 [UNLOCK( 해제 )] 을 선택합니다 .
    - [CHANNEL( 채널 )] – ▲ / ▼ 버튼을 사용하려면 [UNLOCK( 해제 )] 을 선택합니다 .
3. 모든 설정을 활성화하려면 [ACTIVATE( 활성화 )] 를 선택합니다 .

## 모니터 버튼 패널 제어의 잠금 해제

**키 버튼** – 정상 작동으로 돌아가려면 디스플레이 제어판의 ▲ / ▼ 버튼을 동시에 4 초 이상 눌러 키 잠금 설정을 비활성화합니다 .

**OSD 메뉴** – 정상 작동으로 돌아가려면 IR 리모컨을 사용하여 [CONTROL( 제어 )] 로 이동한 후 , [KEY LOCK SETTINGS( 키 잠금 설정 )] 으로 이동합니다 . [MODE SELECT( 모드 선택 )] 에서 [UNLOCK( 해제 )] 을 선택한 후 , [ACTIVATE( 활성화 )] 를 선택합니다 .

# 미디어 플레이어 설정

옵션 리모컨의 MEDIA PLAYER( 미디어 플레이어 ) 버튼을 눌러 미디어 플레이어로 변경하거나 OSD INPUT(OSD 입력) 메뉴에서 MP 입력을 선택합니다.

리모컨의 ▲, ▼, +, -, SET/POINT ZOOM( 설정 / 포인트 줌 ) 버튼을 사용하여 미디어 플레이어 메뉴를 탐색합니다.

미디어 플레이어의 구성 화면을 표시하려면 미디어 플레이어의 파일 목록 화면이나 홈 화면에서 아이콘  을 선택합니다.

## 미디어 플레이어 홈 화면

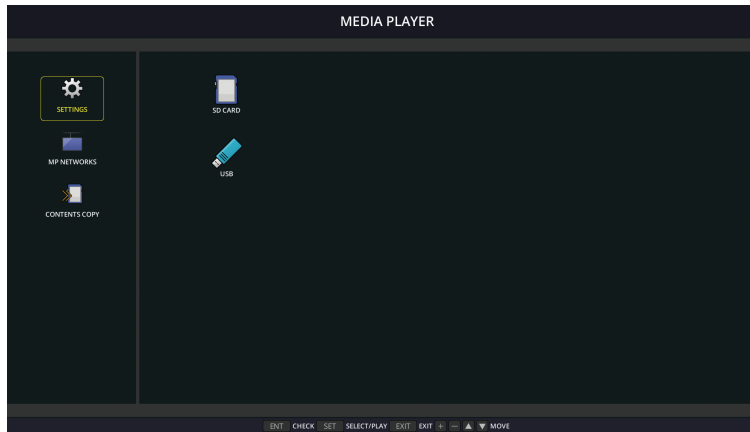

[SETTINGS( 설정 )] 화면에서 다음 설정을 구성할 수 있습니다. [OK( 확인 )] 를 선택한 후 SET/POINT ZOOM( 설정 / 포인트 줌 ) 버튼을 눌러 변경 사항을 저장해야 하며, 그렇지 않으면 선택한 설정이 저장되지 않습니다.

## 슬라이드 쇼

메뉴	기능
SCREEN SIZE ( 화면 크기 )	[ACTUAL SIZE( 실제 크기 )] 또는 [BEST FIT( 최적 )] 를 선택합니다.
PLAY MODE ( 재생 모드 )	[AUTO( 자동 )] 또는 [MANUAL( 수동 )] 을 선택합니다.
INTERVAL( 간격 )	시간 간격을 설정합니다.
REPEAT( 반복 )	체크 박스를 선택해 슬라이드 쇼를 반복합니다.
AUDIO FILE ( 오디오 파일 )	오디오 파일을 선택합니다.
BGM	체크 박스를 선택해 BGM 을 재생합니다.
PLAY END SCREEN ( 마지막 화면 재생 )	슬라이드 쇼가 끝날 때의 설정을 선택합니다. 검은 화면 : 슬라이드 쇼가 끝나면 검은 화면이 표시됩니다. 파일 목록 : 슬라이드 쇼가 끝나면 파일 목록 화면으로 돌아갑니다. 마지막 화면 저장 : 슬라이드 쇼가 끝나면 마지막 슬라이드 쇼 영상이 화면에 유지됩니다.

## 자동 재생

MP 를 선택한 입력으로 사용하여 모니터를 켜면 선택한 폴더의 모든 화면 또는 비디오를 자동으로 재생합니다. 이미지와 비디오는 “정렬” 순서로 표시됩니다.

메뉴	기능
AUTO PLAY( 자동 재생 )	OFF( 꺼짐 ) : 자동 재생 모드를 끕니다. 슬라이드 쇼 : 자동으로 선택한 파일을 재생합니다.
FOLDER( 폴더 )	파일이 있는 USB 저장 장치 또는 마이크로 SD 메모리 카드의 위치. [SD CARD(SD 카드)] 또는 [USB] 를 선택한 후 ENT 버튼을 눌러 SD CARD(SD 카드) 또는 USB 장치의 루트 디렉토리를 선택합니다. 파일이 하위 폴더에 있는 경우, [SD CARD(SD 카드)] 또는 [USB] 를 강조 표시한 후 SET/POINT ZOOM( 설정 / 포인트 줌 ) 버튼을 누르고 파일이 들어 있는 폴더로 이동한 후 리모컨의 ENT 버튼을 누릅니다.

## 프리셋 콘텐츠

모니터에 현재 신호 입력이 없는 경우, 모니터는 자동으로 미디어 플레이어 입력으로 변경되고 선택한 폴더의 모든 영상 또는 비디오 파일을 재생합니다. 예를 들면, 블루레이 플레이어 등의 장치 전원이 꺼지면 모니터는 HDMI 에서 MP 로 입력을 변경하고 이 화면에 선택한 폴더의 파일을 재생합니다.

메뉴	기능
ENABLE( 사용 )	[SET( 설정 )] 를 눌러 박스를 선택해 프리셋 콘텐츠를 활성화합니다.
FOLDER( 폴더 )	파일이 있는 USB 저장 장치 또는 마이크로 SD 메모리 카드의 위치. [SD CARD(SD 카드)] 또는 [USB] 를 선택한 후 ENT 버튼을 눌러 SD CARD(SD 카드) 또는 USB 장치의 루트 디렉토리를 선택합니다. 파일이 하위 폴더에 있는 경우, [SD CARD(SD 카드)] 또는 [USB] 를 강조 표시한 후 SET/POINT ZOOM( 설정 / 포인트 줌 ) 버튼을 누르고 파일이 들어 있는 폴더로 이동한 후 리모컨의 ENT 버튼을 누릅니다.

## 네트워크 및 기타 설정

아래 설정은 미디어 플레이어에 대한 네트워크 설정 및 공유 폴더 설정을 구성하기 위한 것입니다.

설정을 구성하려면 [NETWORK & OTHER SETTINGS( 네트워크 및 기타 설정 )] 옵션으로 이동하고 리모컨의 SET/POINT ZOOM( 설정 / 포인트 줌 ) 버튼을 누릅니다.

### 미디어 플레이어의 네트워크 설정

메뉴	기능
IP SETTING( IP 설정 )	미디어 플레이어에 대해 구성할 네트워크 관련 설정.
IP ADDRESS( IP 주소 )	미디어 플레이어의 IP 주소는 모니터의 IP 주소와 다릅니다. 모니터의 IP 주소를 수동으로 할당하려면 미디어 플레이어에도 주소를 할당해야 합니다. 그렇지 않으면 IP 주소가 자동으로 미디어 플레이어에 할당되어 네트워크 충돌이 발생할 수 있습니다.
SUBNET MASK( 서브넷 마스크 )	
DEFAULT GATEWAY( 기본 게이트웨이 )	
DNS	
DNS PRIMARY( 기본 설정 DNS )	
DNS SECONDARY( 보조 DNS )	

NETWORK INFORMATION( 네트워크 정보 ) 은 미디어 플레이어의 현재 네트워크 설정을 보여줍니다.

## 공유 폴더

SHARED FOLDER( 공유 폴더 ) 옵션은 네트워크를 통해 파일을 마이크로 SD 메모리 카드에 복사하는 두 가지 방법을 제공합니다. 이 화면에서 활성화 및 구성한 후 SHARED FOLDER( 공유 폴더 ) 기능을 사용하여 [“마이크로 SD 메모리 카드에 파일 복사” 64 페이지](#) 페이지의 [“마이크로 SD 카드에 파일 복사”](#) 설명을 참조하십시오.

### 공유 SD 카드 설정

이 옵션을 사용하면 컴퓨터 또는 모바일 장치가 미디어 플레이어의 IP 주소를 통해 모니터의 마이크로 SD 메모리 카드에 접속할 수 있습니다. 웹 브라우저를 사용하여 마이크로 SD 메모리 카드에 파일을 복사하거나 삭제할 수 있습니다. [65 페이지](#) 참조.

메뉴	기능
ENABLE( 사용 )	[SHARED SD CAED SETTINGS( 공유 SD 카드 설정 )] 를 활성화하려면 체크 박스를 체크합니다.
USER NAME( 사용자 이름 )	모니터에 접속하기 위한 사용자 이름입니다. 모니터 모델명이며 변경할 수 없습니다.
PASSWORD( 비밀번호 )	마이크로 SD 메모리 카드에 접속하기 위한 비밀번호를 생성합니다. 비밀번호가 필요하지 않습니다. 비밀번호가 설정되어 있지 않으면 모든 사용자 / 접속자가 마이크로 SD 메모리 카드에 접속하여 파일을 복사할 수 있습니다.

설정을 저장하려면 OK( 확인 ) 를 선택한 다음 리모컨의 SET/POINT ZOOM( 설정 / 포인트 줌 ) 버튼을 누릅니다. OK( 확인 ) 를 누르지 않으면 구성된 설정이 저장되지 않습니다.

## 공유 폴더 설정

이 옵션을 사용하면 미디어 플레이어에서 공유 네트워크 폴더에 접속하여 파일을 마이크로 SD 메모리 카드에 복사할 수 있습니다. 공유 폴더 설정에 최대 4 개의 폴더를 추가할 수 있습니다. [65 페이지](#) 참조.

[SHARED FOLDER SETTINGS(공유 폴더 설정)] 을 열고 폴더 중 하나를 선택한 후 SET/POINT ZOOM(설정 / 포인트 줌) 버튼을 눌러 네트워크 자격 증명을 구성하는 설정을 표시합니다.

메뉴	기능
ENABLE(사용)	선택한 폴더를 활성화하려면 체크 박스를 체크합니다.
SHARED FOLDER(공유 폴더)	마이크로 SD 메모리 카드에 복사할 파일이 들어 있는 네트워크 공유 폴더 위치의 IP 주소 또는 이름을 설정합니다.
USER NAME(사용자 이름)	공유 네트워크 폴더에 접속 권한이 있는 사용자 이름을 입력합니다.
PASSWORD(비밀번호)	공유 폴더에 접속하는데 사용되는 사용자 이름의 비밀번호를 입력합니다.

설정을 저장하려면 OK(확인) 를 선택한 다음 리모컨의 SET/POINT ZOOM(설정 / 포인트 줌) 버튼을 누릅니다. OK(확인) 를 누르지 않으면 구성된 설정이 저장되지 않습니다.

## 신호 없음으로 전환

다른 비디오 입력 연결에서 정상적으로 작동하는 경우, 블루레이 플레이어가 꺼지는 등의 비디오 신호가 손실되면 모니터에 “신호 없음” 이 표시되고 절전 모드로 전환됩니다.

미디어 플레이어가 현재 신호 입력인 경우, 미디어 플레이어는 항상 켜져 있고 비디오 신호를 모니터에 전송합니다. 이런 경우, 미디어 플레이어가 파일을 재생하지 않는 때에도 모니터가 절전 모드로 전환되지 않습니다.

SHIFT TO NO SIGNAL(신호 없음으로 전환) 이 활성화되면 기본적으로 미디어 플레이어는 모니터에 현재 비디오 신호가 없음을 알리고 무신호 모드로 전환됩니다. 비디오 신호 손실이 발생한 경우의 다른 비디오 입력처럼 모니터가 “신호 없음” 을 인식하고 절전 모드로 전환됩니다.

미디어 플레이어가 모니터에 신호 없음으로 전환하도록 하기 전에 미디어 플레이어를 마지막으로 사용하는 시간 간격을 조정할 수 있습니다.

다음의 경우에는 모니터가 신호 없음으로 전환됩니다:

- 미디어 플레이어가 콘텐츠 재생을 중지한 후.
- 모니터가 미디어 플레이어 홈 화면, USB  창 또는 SD CARD(SD 카드)  창이 표시되는 동안 설정한 간격 동안 리모컨 또는 모니터 제어판에서 어떤 버튼도 누르지 않은 경우.

메뉴	기능
ENABLE(사용)	[SHIFT TO NO SIGNAL(신호 없음으로 전환)] 을 활성화하려면 체크 박스를 체크합니다.
INTERVAL(간격)	미디어 플레이어가 마지막으로 사용된 시간과 모니터가 무신호 모드로 되지 않을 시간 간격을 설정합니다.

설정을 저장하려면 OK(확인) 를 선택한 다음 리모컨의 SET/POINT ZOOM(설정 / 포인트 줌) 버튼을 누릅니다. OK(확인) 를 누르지 않으면 구성된 설정이 저장되지 않습니다.

## 마이크로 SD 메모리 카드에 파일 복사

마이크로 SD 메모리 카드가 이미 모니터에 삽입되어 있는 경우, 마이크로 SD 메모리 카드에 파일을 복사하는 두 가지 옵션이 있습니다. [CONTENTS COPY(콘텐츠 복사)] 옵션을 통해 네트워크 폴더 또는 USB 저장 장치에서 파일을 복사하거나 웹 브라우저의 [SD-CARD VIEWER(SD 카드 뷰어)] 를 통해 복사할 수 있습니다.

USB 저장 장치에서 파일을 복사하면 모니터에서 마이크로 SD 메모리 카드와 덮개를 제거하지 않고도 마이크로 SD 메모리 카드의 내용을 쉽게 변경할 수 있습니다. 모니터가 쉽게 접속할 수 없는 위치에 있는 경우, 네트워크 폴더 또는 웹 브라우저를 통해 파일을 복사하는 것이 유용합니다.



## 미디어 플레이어에서 CONTENTS COPY( 콘텐츠 복사 ) 사용

CONTENTS COPY( 콘텐츠 복사 ) 옵션을 사용하면 마이크로 SD 메모리 카드가 지워지고 선택한 폴더에서 파일이 복사됩니다 .

### SD 카드에 파일 복사

1. USB 저장 장치를 모니터의 Media Player USB 포트에 연결하거나 미디어 플레이어의 [NETWORK & OTHER SETTINGS( 네트워크 및 기타 설정 )] 에서 [SHARED FOLDER SETTINGS( 공유 폴더 설정 )] 를 구성합니다 (63 페이지페이지 참조).
2. 미디어 플레이어의 홈 화면에서 [CONTENTS COPY( 콘텐츠 복사 )] 를 선택한 후 SET/POINT ZOOM( 설정 / 포인트 줌 ) 버튼을 누릅니다 .  
[CONTENTS COPY( 콘텐츠 복사 )] 화면에 구성된 모든 네트워크 폴더가 표시되고 USB 저장 장치가 연결된 경우 “USB” 아이콘이 표시됩니다 .
3. 마이크로 SD 메모리 카드에 복사할 파일이 들어 있는 USB 또는 네트워크 폴더를 선택한 후 SET/POINT ZOOM( 설정 / 포인트 줌 ) 버튼을 누릅니다 .
4. 확인 화면에서 OK( 확인 ) 를 선택한 후 SET/POINT ZOOM( 설정 / 포인트 줌 ) 버튼을 누릅니다 .  
네트워크 폴더 또는 USB 저장 장치의 전체 내용이 마이크로 SD 메모리 카드에 복사됩니다 . 마이크로 SD 메모리 카드의 저장 용량이 추가할 파일을 저장하기에 충분한지 확인합니다 .

- 주의 :**
- 마이크로 SD 메모리 카드의 저장 용량이 선택된 폴더를 복사하기에 충분하지 않으면 “디스크 공간 부족” 이 표시됩니다 .
  - [OK( 확인 )] 을 눌러 [CONTENTS COPY( 콘텐츠 복사 )] 를 시작하면 마이크로 SD 메모리 카드에 저장된 이전 데이터가 즉시 삭제됩니다 . [CONTENTS COPY( 콘텐츠 복사 )] 기능을 취소해도 이전 파일은 복원되지 않습니다 .
  - 모니터에 연결된 장치만 표시됩니다 .
  - 모니터가 폴더를 복사하면 LED 램프가 적색으로 깜박입니다 .
  - 모니터가 파일을 복사하는 동안 모니터에서 마이크로 SD 메모리 카드를 꺼내거나 모니터의 주 전원을 끄지 마십시오 . 파일을 복사하는 동안 마이크로 SD 메모리 카드를 꺼내거나 모니터를 끄면 데이터가 손상될 수 있습니다 .
  - LED 램프가 적색으로 깜박이는 동안 리모컨의 STANDBY( 대기 ) 버튼 또는 모니터의 POWER( 전원 ) 버튼을 누르면 폴더 복사 기능이 완료된 후 모니터가 대기 상태로 됩니다 .

**주의 :** 공유 폴더 연결에 실패하면 오류 메시지가 표시되고 폴더 아이콘에 “x” 가 표시됩니다 . 이 경우 다음을 확인하십시오 :

- 네트워크 폴더명이 맞습니까 ?
- 네트워크 폴더가 공유로 설정되어 있습니까 ?
- 접속 권한이 네트워크 폴더에 설정되어 있습니까 ?
- 네트워크 폴더에 표시 가능한 파일이 저장되어 있습니까 ?

## 웹 브라우저에서 SD-CARD VIEWER(SD 카드 뷰어 ) 사용

SD-CARD VIEWER(SD 카드 뷰어 ) 를 사용하여 파일을 마이크로 SD 메모리 카드에 복사할 경우 , 먼저 내용을 지우지 않고 개별 파일을 마이크로 SD 메모리 카드에 추가할 수 있습니다 . 파일은 인터넷 브라우저의 웹 컨트롤을 통해 마이크로 SD 메모리 카드에 추가되므로 모니터와 동일한 네트워크에 연결된 컴퓨터 또는 태블릿 등의 모바일 장치에서 파일을 복사할 수 있습니다 .

### SD 카드에 파일 복사

1. 미디어 플레이어의 [NETWORK & OTHER SETTINGS( 네트워크 및 기타 설정 )] 에서 [SHARED SD CARD( 공유 SD 카드 )] 설정을 활성화합니다 (63 페이지페이지 참조).
2. 모니터와 동일한 네트워크에 연결된 컴퓨터 또는 모바일 장치에서 웹 브라우저를 엽니다 .
3. 웹 브라우저의 주소 필드에 미디어 플레이어의 IP 주소를 입력한 후 Enter 키를 눌러 웹 컨트롤에 접속합니다 .  
미디어 플레이어의 IP 주소는 [NETWORK & OTHER SETTINGS( 네트워크 및 기타 설정 )] 화면의 [MEDIA PLAYER( 미디어 플레이어 )] 부분의 [NETWORK INFORMATION( 네트워크 정보 )] 에 표시됩니다 .
4. 카드에 접속하기 위해 비밀번호가 설정되어 있는 경우 , 사용자 이름과 비밀번호를 입력합니다 .  
사용자 이름은 모니터의 모델명입니다 . 사용자 이름과 비밀번호는 모두 대소문자를 구분합니다 .

5. 컴퓨터 또는 모바일 장치가 미디어 플레이어에 성공적으로 연결되면 미디어 플레이어의 웹 컨트롤이 브라우저에 표시됩니다 .  
브라우저 창 왼쪽에 있는 [SD-CARD VIEWER(SD 카드 뷰어)] 링크를 선택합니다 .

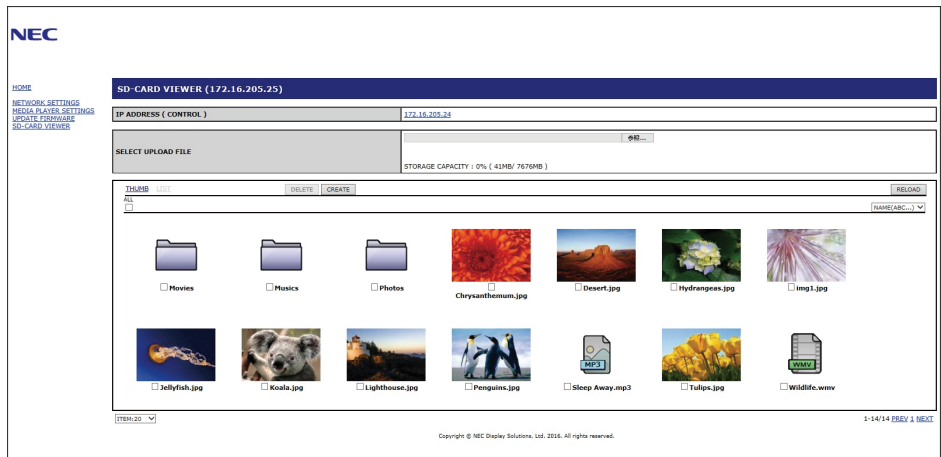

6. Choose File( 파일 선택 ) 버튼을 눌러 파일 브라우저를 열고 파일을 선택합니다 .  
파일이 마이크로 SD 메모리 카드의 루트 디렉토리에 추가됩니다 . 파일을 마이크로 SD 메모리 카드의 다른 폴더에 업로드하려면 다음 중 하나를 실시합니다 :
- 기존 폴더에 업로드 – 파일을 마이크로 SD 메모리 카드의 기존 폴더에 추가하려면 먼저 폴더를 열기 위해 폴더명을 선택한 후 파일 선택 버튼을 누릅니다 .
  - 새 폴더에 업로드 – 파일을 업로드하기 전에 새 폴더를 만들려면 [CREATE( 작성 )] 버튼을 누릅니다 . [NAME( 이름 )] 필드에 폴더명을 입력한 후 OK( 확인 ) 를 누릅니다 . 새 폴더가 마이크로 SD 메모리 카드 파일 목록에 표시됩니다 . 폴더를 열기 위해 새 폴더를 선택한 후 파일 선택 버튼을 누릅니다 .
7. 카드에 추가할 파일이 있는 위치로 이동합니다 . 마이크로 SD 메모리 카드에 복사할 파일을 선택한 후 열기를 누릅니다 .  
8. OK( 확인 ) 을 눌러 파일 업로드를 확인합니다 .  
9. 이제 파일이 마이크로 SD 메모리 카드에 복사됩니다 .

미디어 플레이어에서 읽을 수 없는 파일 형식을 선택한 경우 , 파일을 복사 할 수 없다는 메시지가 파일 업로드 화면에 표시됩니다 .

마이크로 SD 메모리 카드에서 파일 또는 폴더를 삭제하려면 확인란을 눌러 삭제할 항목을 선택한 후 **DELETE( 삭제 )** 버튼을 누릅니다 .

**주의 :** • 모니터가 폴더를 복사하면 LED 램프가 적색으로 깜박입니다 .

- 모니터가 파일을 복사하는 동안 모니터에서 마이크로 SD 메모리 카드를 꺼내거나 모니터의 주 전원을 끄지 마십시오 . 파일을 복사하는 동안 마이크로 SD 카드를 꺼내거나 모니터를 끄면 데이터가 손상될 수 있습니다 .
- LED 램프가 적색으로 깜박이는 동안 리모컨의 STANDBY( 대기 ) 버튼 또는 모니터의  버튼을 누르면 폴더 복사 기능이 완료된 후 모니터가 대기 상태로 됩니다 .
- 정지 영상 , 동영상 파일 및 BGM 오디오 파일 형식만 복사할 수 있습니다 .

## SD-CARD VIEWER(SD 카드 뷰어) 웹 컨트롤 버튼

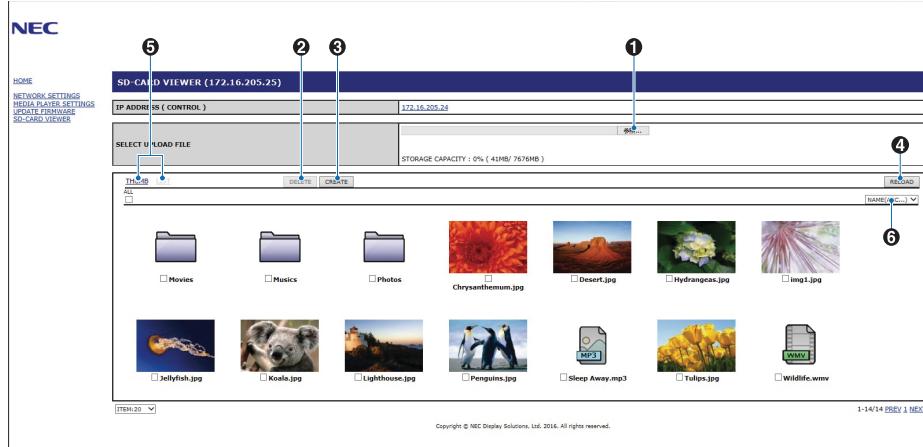

### 1. CHOOSE FILE( 파일 선택 )

파일을 선택하면 파일 브라우저가 열리며 마이크로 SD 메모리 카드에 복사할 파일을 선택합니다 .

파일 브라우저에서 열기를 누르면 선택한 파일이 표시된 업로드 창이 표시됩니다 .

OK( 확인 ) 을 누르면 파일 업로드가 시작됩니다 .

**주의 :** 파일 복사 전에 마이크로 SD 메모리 카드의 저장 용량을 확인하십시오 .[STORAGE CAPACITY( 저장 용량 )] 는 연결된 마이크로 SD 메모리 카드의 용량을 표시합니다 .

### 2. DELETE( 삭제 )

파일 및 폴더를 선택하려면 확인란을 누릅니다 .

[DELETE( 삭제 )] 를 누르면 [DELETE FOLDERS/FILES( 폴더 / 파일 삭제 )] 창이 열립니다 .

OK( 확인 ) 을 누르면 선택한 파일 또는 폴더가 삭제됩니다 .

### 3. CREATE( 작성 )

작성을 클릭하면 이름을 지정하는 창이 열리고 마이크로 SD 카드에 새 폴더가 추가됩니다 .

폴더명을 입력하고 OK( 확인 ) 를 선택합니다 . 최대 255 자의 영숫자를 사용할 수 있습니다 .

### 4. RELOAD( 리로드 )

웹 브라우저에서 마이크로 SD 메모리 카드 데이터를 새로 고칩니다 .

### 5. THUMB/LIST( 썸네일 / 목록 )

아이콘 또는 썸네일을 사용하여 파일 표시를 전환합니다 .

썸네일명 또는 파일명을 선택하면 파일 또는 폴더 설명이 표시됩니다 .

### 6. SORT( 정렬 )

정렬 방법을 선택합니다 . 마이크로 SD 에 저장된 폴더는 선택한 정렬 방법에 따라 정렬됩니다 .

## 다른 모니터의 SD-CARD VIEWER(SD 카드 뷰어)에 연결

네트워크에 미디어 플레이어가 있는 모니터가 2대 이상인 경우, 모니터의 기본 웹 컨트롤에서 검색하여 네트워크에서 지원되는 모든 모니터를 표시할 수 있습니다.

1. 웹 브라우저의 주소 필드에 모니터의 IP 주소를 입력합니다.

리모컨의 DISPLAY(표시) 버튼을 누르면 모니터의 정보 OSD가 모니터의 IP 주소를 표시합니다.

모니터와 미디어 플레이어의 IP 주소는 다르며, 모두 DHCP 네트워크에 연결되면 기본적으로 자동으로 할당됩니다.

2. 브라우저 창 왼쪽에 있는 [SD-CARD VIEWER(SD 카드 뷰어)] 링크를 선택합니다.

그러면 [GO TO SD-CARD VIEWER(SD 카드 뷰어로 가기)] 창이 표시됩니다.

3. [SEARCH(검색)] 버튼을 누르면 현재 연결된 모니터의 [IP ADDRESS(IP 주소)]와 동일한 네트워크에 있는 모든 호환 모니터가 표시됩니다.

4. [IP ADDRESS(IP 주소)(MP)] 열에서 IP 주소를 선택하여 파일을 복사할 모니터의 미디어 플레이어 웹 컨트롤에 접속합니다.

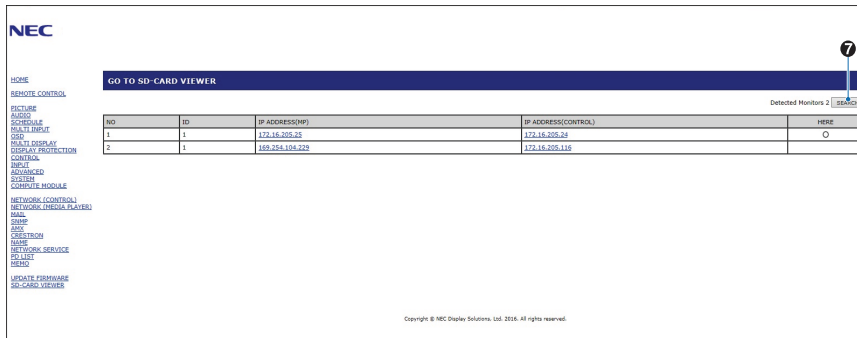

새 탭에서 다른 모니터의 웹 페이지를 열려면 해당 IP 주소를 마우스 오른쪽 버튼을 클릭합니다. 새 창에서 다른 모니터의 웹 페이지를 열려면 해당 IP 주소를 마우스 왼쪽 버튼을 클릭합니다.

## 긴급 콘텐츠 사용

재생용 미디어 파일은 특별한 폴더에 저장할 수 있습니다. 마이크로 SD 카드의 루트에 “EMERGENCY CONTENTS(긴급 콘텐츠)”라는 폴더를 만들고 미디어 파일을 폴더에 복사합니다. 긴급 재생은 LAN 또는 RS-232C를 사용해 디스플레이에 외부 명령을 통해 작동시킬 수 있습니다.

EMERGENCY CONTENTS(긴급 콘텐츠)에 대한 설명은 “External\_Control.pdf” 파일에 있습니다. [99 페이지](#) 참조.

## 6 장 다중 모니터 설정

이 장의 내용 :

- ⇒ “다중 모니터 연결” 70 페이지
- ⇒ “비디오 출력 연결” 73 페이지
- ⇒ “리모컨 ID 기능 설정” 74 페이지

# 다중 모니터 연결

다중 디스플레이 설치에서 통신 및 비디오 연결로 모니터를 서로 연결할 수 있습니다. 비디오 연결을 함께 묶어서 하나의 영상이 모든 디스플레이에 타일링될 수 있는 비디오 벽을 만듭니다. 여러 대의 모니터를 연결하여 비디오 벽을 설치하는 경우, 통신 및 비디오 케이블 연결이 필요하며 구성을 신중하게 고려해야 합니다. 통신 및 비디오 연결은 “배선도” 24 페이지를 참조하십시오.

OSD 에서 비디오 벽을 구성하기 위한 모니터 설정 및 모니터 웹 페이지 설정은 [MULTI-DISPLAY( 다중 디스플레이 설정 )] 아래에 있습니다.

- [AUTO TILE MATRIX SETUP( 자동 타일 매트릭스 설정 )] – 통신 포트 및 비디오 포트가 함께 연결된 경우 다중 디스플레이 설정을 자동으로 구성합니다. 모니터 사이의 물리적 연결에 따라 비디오 벽에 [모니터 ID] 와 모니터 위치가 자동으로 설정됩니다.

주 모니터에 수평 및 수직으로 배열된 모니터 수를 입력합니다. 자동 설정을 실행하면 다음 설정은 자동으로 설정됩니다: [MONITOR ID( 모니터 ID)], [TILE MATRIX( 타일 매트릭스 )], [TILE MATRIX MEM( 타일 매트릭스 메모리 )], [Input Signal( 입력 신호 )], [TERMINAL SETTINGS( 터미널 설정 )의 DisplayPort] 및 비디오 출력 설정.

**주의:** • [AUTO ID( 자동 ID)] 가 자동으로 실행됩니다.

- 이 기능을 사용할 때는 DisplayPort 케이블로 모니터를 연결하는 것이 좋습니다.
- [SCREEN SAVER( 화면 보호기 )] 에서 [MOTION( 이동 )] 이 활성화된 경우, 이 기능이 해제됩니다.

LAN 을 통한 설치 예 :

H MONITORS( 수평 모니터 ) 3  
V MONITORS( 수직 모니터 ) 3

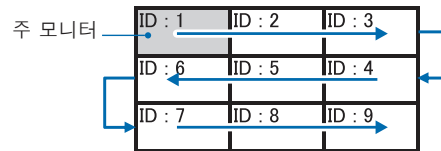

- [SETTING COPY( 설정 복사 )] – 함께 연결된 경우, OSD 메뉴 항목 중 일부를 비디오 벽의 다른 모니터에 복사합니다.
- [TILE MATRIX( 타일 매트릭스 )] – 하나의 영상을 분배 증폭기를 통해 여러 화면 ( 최대 100 개 ) 으로 확장 및 표시할 수 있습니다. 수동으로 비디오 벽의 수평 및 수직 모니터 수를 입력하고, 벽면의 모니터 위치 및 타일 보정을 켜거나 끕니다. HDCP 콘텐츠를 기울일 경우, “비디오 출력 연결” 73 페이지를 참조하십시오.
  - [TILE COMP( 타일 보정 )] – 매끄러운 영상을 만들기 위해 화면 베젤의 폭을 보정하기 위해 표시된 영상 크기를 조정합니다.
  - [TILE CUT( 타일 컷 )] – 표시 영상에서 영상 일부를 선택합니다. 선택한 부분이 화면에 전체 영상으로 표시됩니다.

## TILE CUT( 타일 컷 ) 2x1( 가로 ) 의 예

좌측 모니터의 경우 :

1. H MONITORS( 수평 모니터 ) [2] 및 V MONITORS( 수직 모니터 ) [2] 를 설정합니다. 하나의 영상을 4 개로 분할한 후 1 에서 4 까지 번호를 넣습니다.

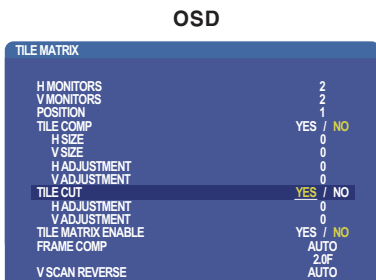

모니터 화면

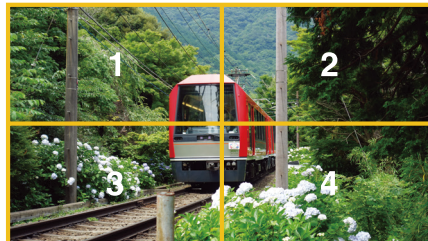

2. [POSITION( 위치 )] 에서 1~4 를 선택합니다.

예 : 1 선택

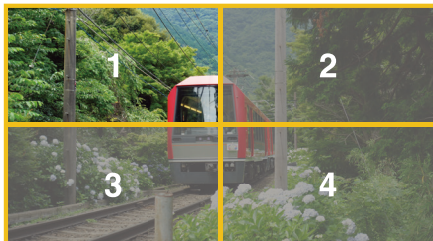

3. [H ADJUSTMENT(수평 조정)] 및 [V ADJUSTMENT(수직 조정)] 를 사용하여 선택한 사각형이 표시될 정확한 위치로 이동할 수 있습니다.

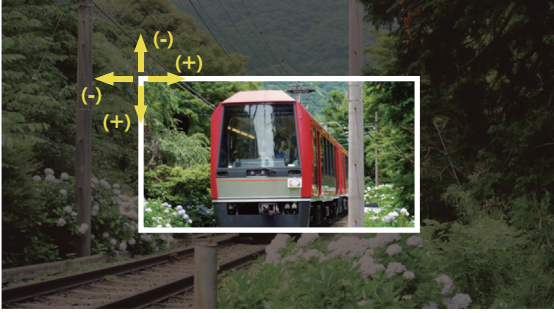

4. [TILE MATRIX ENABLE(타일 매트릭스 사용)] 에서 [YES(예)] 를 선택합니다.



우측 모니터의 경우 :  
동일한 단계를 반복합니다.

예 : [POSITION(위치)] 에서 2 를 선택



개별적으로 설정한 후 2x1 이미지 (가로) 는 아래와 같이 표시됩니다.



- [FRAME COMP(프레임 보정)] – 수평 및 수직으로 배치된 모니터 수를 입력하여 FRAME COMP(프레임 보정) 를 자동 설정할 수 있습니다.  
빠르게 움직이는 콘텐츠가 표시되는 경우, 최상의 결과를 얻을 수 있습니다. 특정 설치에 [FRAME COMP(프레임 보정)] 를 적용합니다.

[AUTO(자동)] – 전체 지연 값을 설정하고 각 지연 값은 TILE MATRIX(타일 매트릭스) 의 [H MONITORS(수평 조정)], [V MONITORS(수직 조정)], [POSITION(위치)] 의 설정에 따라 자동으로 설정됩니다.

[MANUAL(수동)] – 모든 모니터에 지연 값을 설정합니다.

- [V SCAN REVERSE(수직 스캔 리버스)] – 스캔 영상 방향을 반대로 하여 부드러운 동영상을 만듭니다.

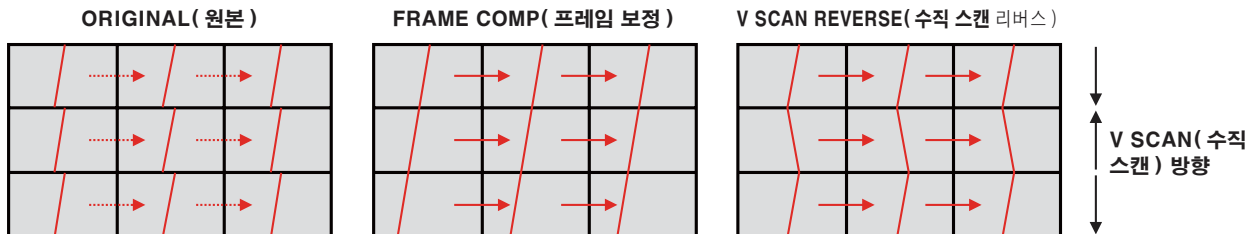

- [TILE MATRIX MEMORY( 타일 매트릭스 메모리 )] – 타일 매트릭스 설정을 모니터의 모든 입력에 저장할 수 있습니다 .
- [ID CONTROL(ID 제어 )] – 현재 모니터의 모니터 ID 와 그룹 IP 를 설정합니다 . 모니터 LAN 포트가 함께 연결되어 있는 경우 , ID 와 IP 를 모든 디스플레이에 자동으로 할당할 수 있습니다 .
- 비디오 데이지 체인 .  
데이지 체인에 연결된 모든 모니터에 동일한 모니터 모델을 사용하는 것이 좋습니다 .

MONITOR POSITION( 모니터 위치 ) 은 ID 와 다릅니다 . 그림 1 을 참조하십시오 .



그림 1



# 비디오 출력 연결

주회면	DisplayPort1	DisplayPort2	DVI	HDMI1	HDMI2	VGA (RGB)	VGA (YPbPr)	비디오	OPTION( 옵션 )		MP
커넥터	DisplayPort1 (DAISY CHAIN IN)	DisplayPort2	DVI-D	HDMI1 (DAISY CHAIN IN)	HDMI2 (CEC)	VGA (RGB, YPbPr)		VIDEO (비디오)	옵션 보드 슬롯 (SLOT2 (슬롯 2)(DP))	옵션 보드 슬롯 (SLOT2 (슬롯 2)(HDMI))	-
DisplayPort	예	아니요	아니요	아니요	아니요	아니요	아니요	아니요	예	아니요	아니요
HDMI	아니요	아니요	예	예	아니요	아니요	아니요	아니요	아니요	예	예

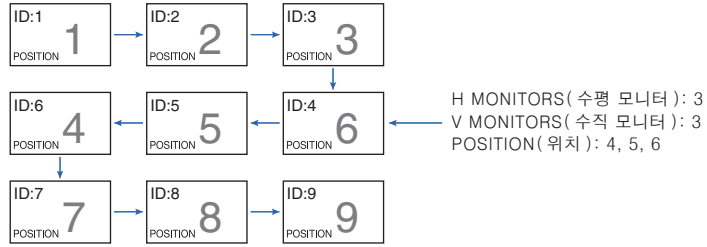
**주의:** 미디어 플레이어 신호 (MP)의 출력은 동일한 모델 사이에서만 가능합니다.

## HDMI 케이블로 다중 모니터를 연결하는 경우

- 동일한 디스플레이 모델을 사용합니다.
- 연결된 모든 다중 모니터에서 [TERMINAL SETTINGS(터미널 설정)]의 [HDMI]에서 동일하게 ([MODE1(모드 1)] 또는 [MODE2(모드 2)]) 설정합니다.

## DisplayPort 출력

- DisplayPort 출력에서 신호를 출력하려면 모니터의 DisplayPort1 또는 OPTION(옵션) 입력을 선택합니다.
  - 이 모니터의 신호 출력 기능은 HDCP에 의해 보호되는 콘텐츠를 지원합니다. HDCP 콘텐츠는 최대 3대의 연결된 모니터에 분배될 수 있습니다.
- 옵션 보드를 사용할 경우, [SLOT2 CH SETTING(슬롯 2 채널 설정)]을 [CH1(1 채널)]로 설정하고, [SLOT2 CH SELECT(슬롯 2 채널 선택)]를 DisplayPort로 설정합니다. [123 페이지](#) 참조.

**주의:** DisplayPort 신호를 출력하는 슬롯 2 유형 옵션 보드를 사용하십시오.

## HDMI 출력

- HDMI OUT(HDMI 출력)에서 신호를 출력하려면 모니터의 HDMI1, DVI, MP 또는 OPTION(옵션) 입력을 선택합니다.
- 이 모니터의 신호 출력 기능은 HDCP에 의해 보호되는 콘텐츠를 지원합니다.
  - HDCP 콘텐츠는 아래에 설명에 따라 여러 대의 연결된 모니터에 분배할 수 있습니다.
    - HDCP 1: 최대 8대의 모니터 /HDCP 2.2: 최대 5대의 모니터
    - 영상이 표시될 때까지의 시간은 연결된 모니터 수에 따라 다릅니다.
    - HDCP 없음: 최대 9대의 모니터

**주의:** 사용하는 장치에 따라 모니터 연결 수가 변경됩니다.

- 다중 모니터 설정으로 영상을 표시하는 중에는 모니터에서 케이블을 분리하지 마십시오. 케이블을 분리할 경우에는 먼저 주 전원을 끄십시오.
- 옵션을 사용할 경우, [SLOT2 CH SETTING(슬롯 2 채널 설정)]을 [CH1(1 채널)]로 설정하고, [SLOT2 CH SELECT(슬롯 2 채널 선택)]를 TMDS로 설정합니다. [123 페이지](#)를 참조하십시오.

**주의:** HDMI 신호를 출력하는 슬롯 2 유형 옵션 보드를 사용하십시오.

## HDCP 콘텐츠

HDCP는 디지털 신호를 통해 전송되는 비디오 데이터의 불법 복제를 방지하기 위한 시스템입니다. 디지털 입력을 통해 자료를 볼 수 없는 경우, 반드시 모니터가 정상 작동하고 있지 않음을 의미하지는 않습니다. HDCP 구현으로 특정 콘텐츠가 HDCP로 보호되며, HDCP 커뮤니티(Digital Content Protection, LLC)의 결정/의도에 의해 표시되지 않을 수 있습니다.

비디오 콘텐츠의 이러한 보안 제한으로 인해 HDCP 비디오 콘텐츠는 제한된 수의 모니터에서만 타일링할 수 있습니다. HDCP 비디오 콘텐츠는 일반적으로 상업적으로 제작된 블루레이, DVD, TV 방송, 스트리밍 미디어 서비스입니다.

# 리모컨 ID 기능 설정

옵션 리모컨을 사용하여 REMOTE CONTROL ID(리모컨 제어 ID) 모드를 사용하여 최대 100 개의 개별 MultiSync 모니터를 제어할 수 있습니다. REMOTE CONTROL ID(리모컨 제어 ID) 모드는 모니터 ID와 함께 작동하여 최대 100 개의 개별 MultiSync 모니터를 제어할 수 있습니다. 예를 들면, 동일한 영역에서 많은 모니터를 사용하는 경우 일반 모드에서 리모컨은 동시에 모든 모니터에 신호를 보냅니다(그림 1 참조). REMOTE CONTROL ID(리모컨 제어 ID) 모드에서 리모컨을 사용하면 그룹 내에서 특정 모니터 한대만 작동합니다(그림 2 참조).

## 리모컨 제어 ID 설정하기

리모컨의 REMOTE ID SET(리모컨 ID 설정) 버튼을 누른 상태에서 KEYPAD(키패드)를 사용하여 리모컨으로 제어할 모니터 ID(1-100)를 입력합니다. 그러면 리모컨을 사용하여 해당 모니터 ID 번호의 모니터를 조작할 수 있습니다.

0을 선택하거나 리모컨이 일반 모드인 경우에는 모든 모니터가 작동합니다.

## 리모컨 제어 모드 설정 / 리셋하기

ID 모드 - ID 모드로 들어가려면 REMOTE ID SET(리모컨 ID 설정) 버튼을 2초 동안 누릅니다.

일반 모드 - 일반 모드로 돌아가려면 REMOTE ID CLEAR(리모컨 ID 제거) 버튼을 2초 동안 누릅니다.

**주의:** 이 기능이 제대로 작동하려면 모니터에 모니터 ID 번호가 지정되어 있어야 합니다. 모니터 ID 번호는 OSD의 MULTI DISPLAY(다중 디스플레이 설정) 메뉴에서 지정할 수 있습니다. [115 페이지](#) 참조.

- 리모컨을 원하는 모니터의 리모컨 센서를 향하게 하고 REMOTE ID SET(리모컨 ID 설정) 버튼을 누릅니다. 리모컨이 ID 모드인 경우 MONITOR ID(모니터 ID) 번호가 화면에 표시됩니다.

## 리모컨을 사용하여 범위 내의 모든 모니터 제어하기

- 리모컨에서 키패드를 사용하여 REMOTE CONTROL ID(리모컨 제어 ID) 수 "0"을 입력하는 동안 REMOTE ID SET(리모컨 ID 설정) 버튼을 계속 누릅니다.
- 리모컨 범위 내의 모든 모니터가 키패드 누름에 반응합니다.

**주의:** REMOTE ID(리모컨 ID)가 "0"으로 설정된 경우, REMOTE ID SET(리모컨 ID 설정)를 누르면 원격 신호 범위 내의 모든 모니터가 모니터 ID를 화면에 표시합니다. 아래의 설명처럼 단일 모니터를 제어하려는 경우, 모니터 ID를 쉽게 확인할 수 있습니다.

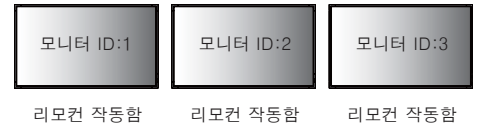

**그림 1**  
일반 모드의 리모컨 또는 REMOTE ID(리모컨 ID)는 0으로 설정됨

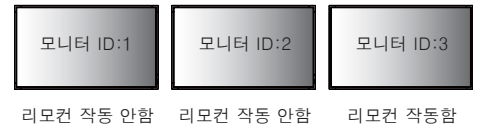

**그림 2**  
리모컨을 REMOTE ID:3(리모컨 ID:3)사용으로 설정

이 기능을 사용하려면 옵션 리모컨이 필요합니다.

## 리모컨을 사용하여 특정 MONITOR ID( 모니터 ID) 번호가 지정된 모니터를 조작합니다 .

1. 모니터의 [MONITOR ID( 모니터 ID)] 번호를 설정합니다 ( 115 페이지 참조 ). [MONITOR ID( 모니터 ID)] 번호의 범위는 1-100 입니다 .

이 [MONITOR ID( 모니터 ID)] 번호는 리모컨이 다른 모니터에 영향을 주지 않고 특정 모니터를 조작 할 수 있게 합니다 .

2. 리모컨에서 키패드를 사용하여 REMOTE ID SET( 리모컨 ID 설정 ) 버튼을 누른 상태에서 REMOTE CONTROL ID( 리모컨 제어 ID) 번호 (1-100) 를 입력합니다 . REMOTE ID NUMBER( 리모컨 ID 번호 ) 는 제어할 모니터의 MONITOR ID( 모니터 ID) 번호와 일치해야 합니다 .

3. 리모컨을 원하는 모니터의 리모컨 센서를 향하게 하고 REMOTE ID SET( 리모컨 ID 설정 ) 버튼을 누릅니다 .

MONITOR ID( 모니터 ID) 번호는 모니터에 적색으로 표시됩니다 .

REMOTE CONTROL ID( 리모컨 제어 ID) 가 “0” 인 경우 , 범위 내의 모든 모니터는 각각의 MONITOR ID( 모니터 ID) 번호를 적색으로 표시합니다 .

MONITOR ID( 모니터 ID) 번호가 모니터에 흰색으로 표시되는 경우에는 MONITOR ID( 모니터 ID) 번호와 REMOTE CONTROL ID( 리모컨 제어 ID) 가 동일하지 않습니다 .

# 7 장 외부 조절

## 이 장의 내용 :

- ⇒ “연결 인터페이스” 77 페이지
- ⇒ “RS-232C 로 모니터 제어하기” 80 페이지
- ⇒ “LAN 을 통해 모니터 제어하기” 81 페이지
- ⇒ “지능형 무선 데이터” 89 페이지
- ⇒ “재생 검증” 90 페이지

## 외부 장치 연결

외부 장치를 연결하여 모니터를 제어하는 2 가지 옵션이 있습니다 .

NEC 디스플레이 월 보정 또는 NaViSet 관리자를 사용하면 모니터 설정을 제어하고 보정 정보를 포함해 모니터 상태를 가져올 수 있습니다 .

- RS-232C 단자 .

RS-232C 케이블로 모니터의 RS-232C 단자에 외부 장치를 연결합니다 .

- LAN 포트 .

LAN 케이블 (RJ45 카테고리 3 이상 ) 을 사용하여 모니터의 LAN1 (DAISY CHAIN IN) 포트에 네트워크를 연결합니다 .

# 연결 인터페이스

## RS-232C 인터페이스

PROTOCOL ( 프로토콜 )	RS-232C
BAUD RATE ( 보 레이트 )	9,600[bps]
DATA LENGTH ( 데이터 길이 )	8 [ 비트 ]
PARITY ( 패리티 )	NONE ( 없음 )
STOP BIT ( 정지 비트 )	1 [ 비트 ]
FLOW CONTROL ( 흐름 제어 )	NONE ( 없음 )

## LAN 인터페이스

PROTOCOL ( 프로토콜 )	TCP
PORT NUMBER ( 포트 번호 )	7142
COMMUNICATION SPEED ( 통신 속도 )	AUTO ( 자동 ) 설정 (10/100 Mbps)

## 명령

### 제어 명령

디스플레이는 다음의 2 가지 기본 유형의 명령 형식을 지원합니다 .

- 2 진 통신 : 거의 모든 모니터 기능 제어를 지원하는 일련의 인코딩된 바이트입니다 .
- ASCII 제어 명령 : 다양한 일반적인 기능을 쉽게 수행하기 위해 ASCII 를 사용하는 간단한 “영어와 유사한 구문” 제어 명령을 사용합니다 .

**주의 :** 2 가지 유형의 명령 형식은 외부 문서 “External\_Control.pdf” 에 설명되어 있습니다 . [99 페이지](#) 참조 .

아래 표는 몇 가지 일반적인 기능에 대한 2 진 명령의 예입니다 . 데이터는 16 진수 바이트로 나열됩니다 . 이 예는 모니터 ID 가 1 이라고 가정한 것입니다 .

기능 ( 모니터 ID=1)	코드 데이터
전원 ON ( 켜짐 )	01 30 41 30 41 30 43 02 43 32 30 33 44 36 30 30 30 31 03 73 0d
전원 OFF ( 꺼짐 )	01 30 41 30 41 30 43 02 43 32 30 33 44 36 30 30 30 34 03 76 0d
DisplayPort1 입력 소스 선택	01 30 41 30 45 30 41 02 30 30 36 30 30 30 30 46 03 04 0d 또는 01 30 41 30 45 30 41 02 31 31 30 36 30 30 30 46 03 04 0d
DisplayPort2 입력 소스 선택	01 30 41 30 45 30 41 02 30 30 36 30 30 30 31 30 03 73 0d 또는 01 30 41 30 45 30 41 02 31 31 30 36 30 30 31 30 03 73 0d
DVI 입력 소스 선택	01 30 41 30 45 30 41 02 30 30 36 30 30 30 30 33 03 71 0d 또는 01 30 41 30 45 30 41 02 31 31 30 36 30 30 30 33 03 71 0d
HDMI1 입력 소스 선택	01 30 41 30 45 30 41 02 30 30 36 30 30 30 31 31 03 72 0d 또는 01 30 41 30 45 30 41 02 31 31 30 36 30 30 31 31 03 72 0d
HDMI2 입력 소스 선택	01 30 41 30 45 30 41 02 30 30 36 30 30 30 31 32 03 71 0d 또는 01 30 41 30 45 30 41 02 31 31 30 36 30 30 31 32 03 71 0d
VGA(RGB) 입력 소스 선택	01 30 41 30 45 30 41 02 30 30 36 30 30 30 30 31 03 73 0d
VGA(YPbPr) 입력 소스 선택	01 30 41 30 45 30 41 02 30 30 36 30 30 30 30 43 03 01 0d
VIDEO(비디오) 입력 소스 선택	01 30 41 30 45 30 41 02 30 30 36 30 30 30 30 35 03 77 0d

기능 (모니터 ID=1)	코드 데이터
MP 입력 소스 선택	01 30 41 30 45 30 41 02 30 30 36 30 30 30 38 37 03 7D 0d 또는 01 30 41 30 45 30 41 02 31 31 30 36 30 30 38 37 03 7D 0d
OPTION( 옵션 ) 입력 소스 선택	01 30 41 30 45 30 41 02 30 30 36 30 30 30 30 44 03 06 0d 또는 01 30 41 30 45 30 41 02 31 31 30 36 30 30 30 44 03 06 0d
소리 무음 ON( 켜짐 )	01 30 41 30 45 30 41 02 30 30 38 44 30 30 30 31 03 09 0d
소리 무음 OFF( 꺼짐 )	01 30 41 30 45 30 41 02 30 30 38 44 30 30 30 32 03 0a 0d

## ASCII 제어 명령

이 모니터는 “External\_Control.pdf” (99 페이지 참조) 에 표시된 제어 명령을 지원하며 또한 연결된 PC 에서 NEC 모니터 또는 프로젝터를 제어하는 데 사용되는 일반적인 ASCII 제어 명령도 지원합니다 . 자세한 것은 저희 웹사이트를 방문해 주십시오 .

## 파라미터

### 입력 명령

입력 신호 명칭	응답	파라미터
DVI	dvi	dvi 또는 dvi1
HDMI1	hdmi1	hdmi1 또는 hdmi
HDMI2	hdmi2	hdmi2
DisplayPort1	DisplayPort1	DisplayPort1 또는 DisplayPort
DisplayPort2	DisplayPort2	DisplayPort2
VGA	vga	vga, vga1, 컴퓨터 , 컴퓨터 1, rgb 또는 rgb1
VIDEO( 비디오 )	video	video 또는 video1
MP	mp	mp
OPTION( 옵션 )	옵션	옵션

### 상태 명령

응답	오류 상태
오류 : 온도	이상 온도
오류 : 팬	냉각 팬 이상
오류 : 라이트	인버터 또는 백라이트 이상
오류 : 시스템	시스템 오류

# HDMI CEC 명령 지원

CEC 지원 장치를 HDMI2 포트에 연결합니다 .

OSD 메뉴	HDMI CEC 명령 이름	설명	설정
CEC (가전제품 제어)	원터치 재생	CEC 를 지원하는 HDMI 장치가 켜지면 HDMI 케이블로 장치에 연결된 모니터도 자동으로 켜집니다 . 모니터 전원이 켜지면 [INPUT(입력)] 이 자동으로 [HDMI2] 로 전환됩니다 .  HDMI CEC 장치가 켜져 있을 때 모니터가 켜지면 현재 [INPUT(입력)] 에서 [HDMI2] 로 입력이 변경됩니다 .	 <p>CEC 옵션을 설정하려면 다음 단계를 실행합니다 .</p> <p>메뉴 버튼을 눌러 OSD 를 엽니다 .</p> <p>▲, ▼, +, - 버튼을 사용하여 [CONTROL(제어)] 에서 [CEC] 로 이동한 후 SET/POINT ZOOM(설정 / 포인트 줌) 을 눌러 CEC 옵션으로 들어갑니다 .</p> <p>+ - 버튼을 사용하여 [ON(켜짐)] 을 선택한 후 SET/POINT ZOOM(설정 / 포인트 줌) 을 눌러 CEC 를 활성화합니다 .</p>
	리모컨 패스투루	모니터의 옵션 무선 리모컨 버튼 조작은 HDMI CEC 지원 장치에서 작동 가능합니다 .  예를 들면, 무선 리모컨으로 모니터를 켜고 재생 버튼을 누르면 HDMI CEC 지원 장치도 켜지고 재생할 수 있습니다 .	
	전원 상태	연결된 HDMI CEC 지원 장치는 모니터가 대기 모드 또는 켜진 상태인지 모니터의 전원 상태를 확인합니다 .	
	시스템 정보	이 기능은 연결된 HDMI CEC 지원 장치 (CEC 버전, 물리적 주소) 의 정보를 가져옵니다 . 또한, 이 기능은 "언어 변경 기능" 에 대응합니다 .  모니터에 사용되는 언어가 변경되면 연결된 HDMI CEC 지원 장치의 언어도 모니터에서 선택한 동일한 언어로 변경됩니다 .  "언어 변경 기능" 의 경우, 연결된 HDMI CEC 지원 장치가 다중 언어에 대응해야 합니다 .	
AUTO TURN OFF (자동 꺼짐)	시스템 대기	옵션 무선 리모컨으로 모니터를 대기 상태로 설정하면 HDMI CEC 지원 장치도 동시에 대기 상태로 됩니다 .  HDMI CEC 지원 장치가 기록되는 동안에 모니터가 대기 상태로 되면 장치는 켜진 상태로 유지됩니다 . 자세한 것은 HDMI CEC 지원 장치와 함께 제공된 사용 설명서를 참조하십시오 .	<p>▲▼ 버튼을 사용하여 [AUTO TURN OFF(자동 꺼짐)] 를 선택합니다 .</p> <p>+ - 버튼을 사용하여 [YES(예)] 를 선택한 후 SET/POINT ZOOM(설정 / 포인트 줌) 버튼을 눌러 [YES(예)] 를 선택합니다 .</p>
AUDIO RECEIVER (오디오 수신기)	시스템 오디오 제어	HDMI 케이블로 모니터와 HDMI CEC 지원 장치를 연결하고 HDMI CEC 오디오 앰프를 설정하십시오 .  옵션 무선 리모컨의 볼륨 버튼은 연결된 HDMI CEC 오디오 앰프의 볼륨을 제어할 수 있습니다 .  이 기능이 활성화되어 있는 동안 모니터에 연결된 외부 스피커는 자동으로 MUTE(무음) 로 설정됩니다 .	<p>▲▼ 버튼을 사용하여 [AUDIO RECIEVER(오디오 수신기)] 를 선택한 후 SET/POINT ZOOM(설정 / 포인트 줌) 을 누릅니다 .</p> <p>+ - 버튼을 사용하여 [YES(예)] 를 선택한 후 SET/POINT ZOOM(설정 / 포인트 줌) 버튼을 눌러 [YES(예)] 를 선택합니다 .</p>
SEARCH DEVICE (장치 검색)	장치 OSD 이름 전송	+ - 버튼을 사용하여 YES(예) 를 선택한 후 SET/POINT ZOOM(설정 / 포인트 줌) 버튼을 눌러 검색을 시작합니다 .	<p>▲▼ 버튼을 사용하여 [SEARCH DEVICE(장치 검색)] 를 선택합니다 .</p> <p>이 기능은 모니터의 HDMI 연결에서 CEC 지원 장치를 검색합니다 . CEC 장치가 성공적으로 검색되면 이 기능은 장치 이름을 가져옵니다 . 검색된 장치 이름과 HDMI 연결이 표시됩니다 .</p>
	라우팅 제어	장치 이름을 선택하면 HDMI CEC 지원 장치 입력이 선택한 입력으로 전환됩니다 . 장치를 선택하면 선택된 장치에 대해 무선 리모컨 조작이 작동합니다 .	

이 CEC 기능은 기능 중지를 지원하지 않습니다 .  
HDMI CEC 장치 연결에 대해서는 연결 (23 페이지 참조) 을 참조하십시오 .

# RS-232C 로 모니터 제어하기

이 모니터는 PC 와 RS-232C (역방향) 단자를 연결하여 제어할 수 있습니다 .

PC 로 제어 할 수 있는 기능은 다음과 같습니다 :

- 전원 ON(켜짐) 또는 대기 .
- 입력 신호 간 전환 .
- 소리 무음 ON(켜짐) 또는 OFF(꺼짐) .

## 연결

모니터 + 컴퓨터 .

- 컴퓨터를 모니터에 연결하기 전에 모니터의 주 전원을 끄십시오 .
- 먼저 연결된 컴퓨터를 켜 후 모니터의 주 전원을 켜 주십시오 .  
컴퓨터와 모니터를 역순으로 켜면 COM 포트가 작동하지 않을 수 있습니다 .

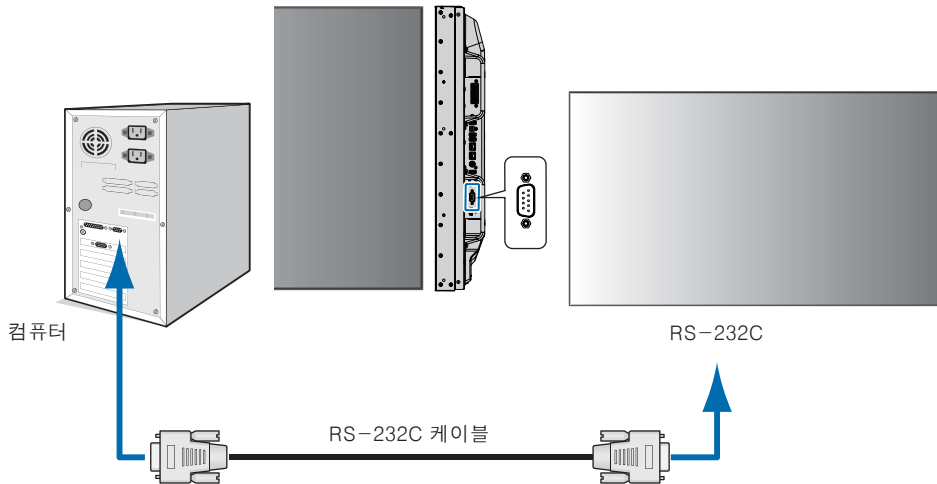

- 주의 :**
- 컴퓨터에 25 핀 직렬 포트 커넥터만 장착되어있는 경우 , 25 핀 직렬 포트 어댑터가 필요합니다 .  
자세한 것은 구입처에 문의하십시오 .
  - 핀 할당은 81 페이지 “2) RS-232C 입력 / 출력” 을 참조하십시오 .

RS-232C 케이블로 연결된 컴퓨터에서 전송된 명령을 통해 모니터를 제어하려면 제어 명령을 사용합니다 . 제어 명령에 대한 설명은 제어 명령도 (77 페이지페이지 참조) 또는 “External\_Control.pdf” 에서 확인할 수 있습니다 . 99 페이지 참조 .

## 인터페이스

PROTOCOL ( 프로토콜 )	RS-232C
BAUD RATE ( 보 레이트 )	9,600[bps]
DATA LENGTH ( 데이터 길이 )	8[ 비트 ]
PARITY ( 패리티 )	NONE(없음)
STOP BIT ( 정지 비트 )	1[ 비트 ]
FLOW CONTROL ( 흐름 제어 )	NONE(없음)

이 모니터는 RS-232C 제어에 RXD, TXD 및 GND 라인을 사용합니다 .

RS-232C 제어에는 역방향 케이블 ( 널 모뎀 케이블 )( 미포함 ) 을 사용해야 합니다 .



## PIN ASSIGNMENT( 핀 할당)

RS-232C 입력 / 출력

핀 번호	명칭
1	NC
2	RXD
3	TXD
4	NC
5	GND
6	NC
7	NC
8	NC
9	NC

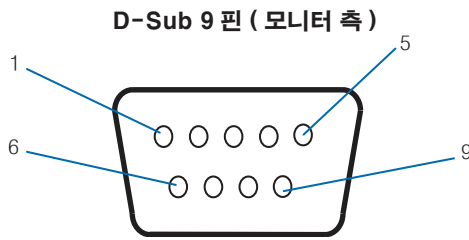

이 모니터는 RS-232C 제어에 RXD, TXD 및 GND 라인을 사용합니다.

## LAN 을 통해 모니터 제어하기

### 네트워크에 연결하기

LAN 케이블을 사용하면 HTTP 서버 기능을 사용하여 네트워크 설정 및 경고 메일 설정을 지정할 수 있습니다.

LAN 연결을 사용하려면 IP 주소를 할당해야 합니다. DHCP 네트워크에 연결되면 모니터는 자동으로 IP 주소를 받습니다.

### LAN 연결의 예 :

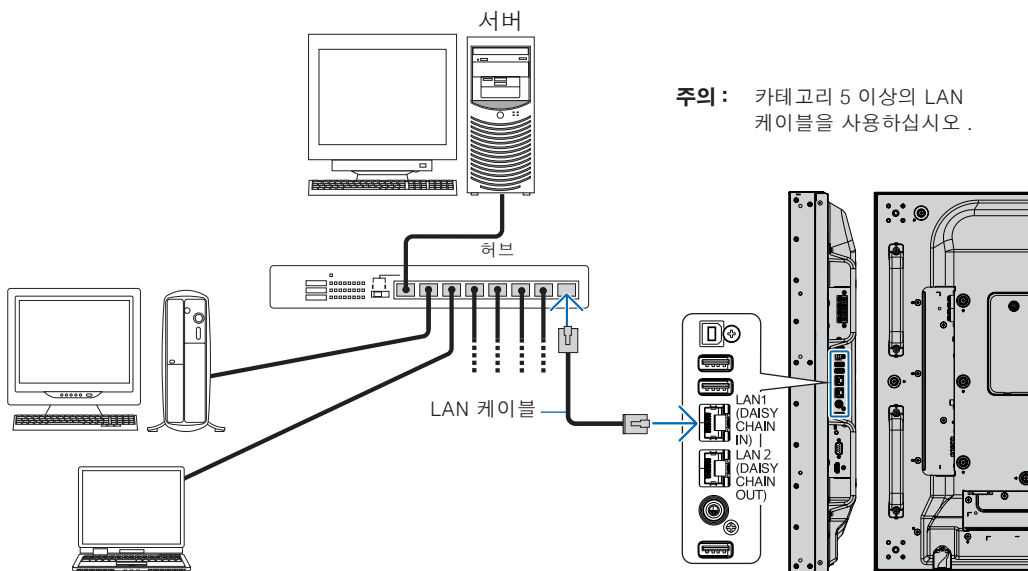

# 다중 모니터 연결

RS-232C, REMOTE(원격) 또는 LAN 데이지 체인 연결을 사용하여 여러 대의 모니터를 제어할 수 있습니다.

**주의:** • 최대 100 대의 모니터를 데이지 체인으로 연결할 수 있습니다. ID 번호를 수동으로 지정하여 모니터를 제어하기 전에 AUTO ID/IP(자동 ID/IP)를 실행하여 각 모니터에 고유 ID를 자동으로 할당합니다 (115 페이지 참조).

주 모니터 커넥터		서브 모니터 커넥터	
IN(입력)	OUT(출력)	IN(입력)	OUT(출력)
RS-232C	LAN2(DAISY CHAIN OUT)	LAN1(DAISY CHAIN IN)	LAN2(DAISY CHAIN OUT)
REMOTE(원격)			
LAN1(DAISY CHAIN IN)			

## 연결

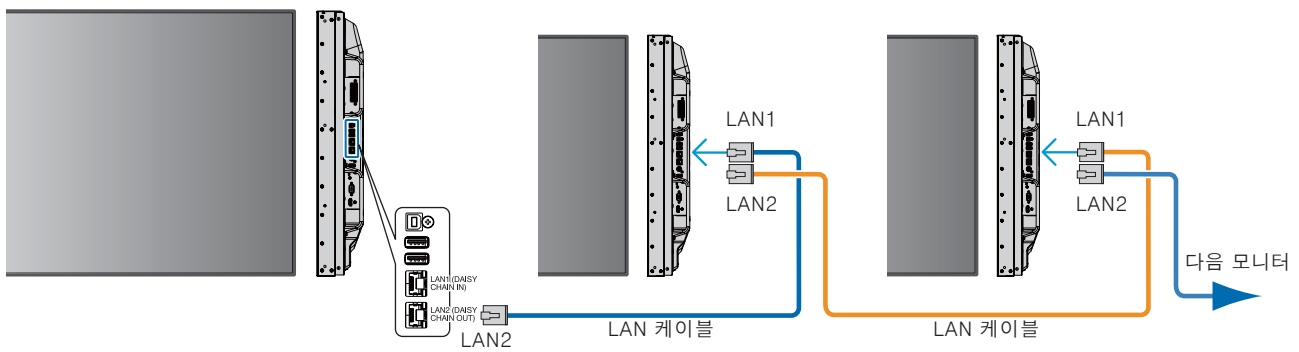

# HTTP 브라우저를 사용하여 네트워크 설정하기

## 개요

모니터를 네트워크에 연결하면 동일한 네트워크에 연결된 컴퓨터에서 모니터를 원격으로 제어할 수 있습니다.

모니터의 IP 주소와 서브넷 마스크는 HTTP 서버를 사용하여 웹 브라우저의 네트워크 설정 화면에서 설정할 수 있습니다. DHCP 서버에 연결하는 경우, 모니터가 켜지면 IP 주소와 서브넷 마스크를 자동으로 가져옵니다. 웹 브라우저는 “마이크로소프트 인터넷 익스플로러 10” 이상 버전을 사용하십시오.

(이 장치는 “자바 스크립트” 및 “쿠키” 를 사용하여 브라우저가 이 기능을 사용하도록 설정되어 있어야 합니다. 자바 스크립트 및 쿠키를 사용하도록 설정을 변경하려면 웹 브라우저의 도움말 파일을 참조하십시오.)

HTTP 서버에 접속하려면 모니터와 동일한 네트워크에 연결된 컴퓨터에서 웹 브라우저를 실행하고 웹 주소 필드에 다음 URL 을 입력합니다.

## 네트워크 설정

http://< 모니터의 IP 주소 >/index.html

**주의:** • 기본 IP 주소가 자동으로 모니터에 할당됩니다.

- 네트워크를 통해 모니터를 관리하기 위한 NaViSet Administrator 소프트웨어를 사용하는 것이 좋습니다. NEC 디스플레이 웹 사이트에서 다운로드할 수 있습니다 ([99 페이지](#) 페이지 참조).
- 웹 브라우저에 [MONITOR NETWORK SETTINGS( 모니터 네트워크 설정 )] 화면이 표시되지 않으면 Ctrl + F5 키를 눌러 웹 브라우저를 새로 고침하거나 캐시를 삭제합니다.
- 모니터가 명령 또는 브라우저에서 버튼 클릭에 대한 반응이 느려지거나 일반적인 작동 속도를 내지 못하는 경우에는 네트워크 트래픽 또는 네트워크 설정이 원인일 수 있습니다. 이런 경우에는 네트워크 관리자에게 문의해 주십시오.
- 브라우저에 표시된 버튼을 반복해 빠른 간격으로 누르면 모니터가 응답하지 않을 수 있습니다. 이런 현상이 발생하면 잠시 기다린 후 다시 시도하십시오. 계속 응답이 없는 경우에는 모니터를 껐다가 다시 켜 주십시오.

## 사용 전 준비 사항

브라우저 조작을 시작하기 전에 시판 LAN 케이블을 사용하여 모니터를 네트워크에 연결합니다.

프록시 서버의 종류와 설정 방법에 따라 프록시 서버를 사용하는 브라우저 조작이 불가능할 수 있습니다. 프록시 서버의 종류에 따르기도 하지만 설정한 항목이 캐시의 효율성에 따라 표시되지 않을 수 있으며, 브라우저에서 설정된 내용이 조작에 반영되지 않을 수 있습니다. 프록시 서버는 네트워크 환경에서 요구하지 않는 한 사용하지 않는 것이 좋습니다.

## 브라우저에 의한 조작되는 주소의 취급

다음과 같은 경우에는 호스트명을 사용할 수 있습니다 ( 모니터의 IP 주소에 해당 ):

호스트명은 네트워크 관리자가 도메인명 시스템 (DNS) 에 등록해야만 합니다. 호환되는 브라우저를 사용하여 이 등록된 호스트명을 통해 모니터의 네트워크 설정에 접속할 수 있습니다.

호스트명이 사용 중인 컴퓨터의 “HOSTS( 호스트 )” 파일에 설정되어 있으면 호환되는 브라우저를 사용하여 이 호스트명을 통해 모니터의 네트워크 설정에 접속할 수 있습니다.

예 1: 모니터의 호스트명을 “pd.nec.co.jp” 로 설정한 경우, 주소 또는 URL 의 입력란에 http://pd.nec.co.jp/index.html 을 지정하여 네트워크 설정에 접속합니다.

예 2: 모니터의 IP 주소가 “192.168.73.1” 인 경우, 주소 또는 URL 의 입력란에 http://192.168.73.1/index.html 을 지정하여 메일 알림 설정에 접속합니다.

## 조작

다음 주소에 접속하여 HOME( 홈 ) 을 표시합니다 .

http://< 모니터의 IP 주소 >/index.html

HOME( 홈 ) 아래의 왼쪽 옆에 있는 각 링크를 클릭합니다 .

## 리모컨

리모컨의 키와 동등한 모니터를 제어하는 조작을 활성화합니다 .

## 모니터 웹 제어의 OSD 메뉴 설정

모니터 웹 제어의 좌측에 있는 링크 중 하나를 선택하여 모니터의 OSD 에서 사용할 수 있는 설정을 구성합니다 . OSD 메뉴 컨트롤의 전체 목록을 [101 페이지](#) 에서 참조하십시오 .

[INPUT( 입력 )], [PICTURE( 화면 )], [AUDIO( 오디오 )], [SCHEDULE( 일정 조정 )], [MULTI INPUT( 다중 입력 )], [OSD], [MULTI DISPLAY( 다중 디스플레이 설정 )], [DISPLAY PROTECTION( 보호 설정 )], [CONTROL( 제어 )], [OPTION( 옵션 )], [SYSTEM( 시스템 )], [COMPUTE MODULE( 컴퓨터 모듈 )]

NEC	
HOME	<b>OSD</b>
REMOTE CONTROL	
INPUT	<input checked="" type="radio"/> ENGLISH <input type="radio"/> GERMAN <input type="radio"/> FRENCH
PICTURE	<input type="radio"/> ITALIAN <input type="radio"/> SPANISH <input type="radio"/> SWEDISH
AUDIO	<input type="radio"/> RUSSIAN <input type="radio"/> CHINESE <input type="radio"/> JAPANESE
SCHEDULE	<input type="button" value="APPLY"/> <input type="button" value="CANCEL"/>
MULTI INPUT	
OSD	
MULTI DISPLAY	
DISPLAY PROTECTION	OSD TIME 6 x 5[SEC] (2 - 48)
CONTROL	<input type="button" value="APPLY"/> <input type="button" value="CANCEL"/>
OPTION	
SYSTEM	
COMPUTE MODULE	
NETWORK (CONTROL)	OSD POSITION X 128 (0 - 255)
NETWORK (MEDIA PLAYER)	Y 225 (0 - 255)
MAIL	<input type="button" value="APPLY"/> <input type="button" value="CANCEL"/>
SNMP	
ANIX	
CRESTRON	INFORMATION OSD <input checked="" type="radio"/> ON <input type="radio"/> OFF
NAME	3 SEC. (3 - 10)
NETWORK SERVICE	COMMUNICATION INFO. <input checked="" type="radio"/> ON <input type="radio"/> OFF
PD LIST	<input type="button" value="APPLY"/> <input type="button" value="CANCEL"/>
MEMO	
UPDATE FIRMWARE	OSD TRANSPARENCY <input type="radio"/> ON <input checked="" type="radio"/> OFF
SD-CARD VIEWER	<input type="button" value="APPLY"/> <input type="button" value="CANCEL"/>

**주의 :** 모니터 웹 제어 버튼은 다음과 같이 작동합니다 :

[APPLY( 적용 )]: 설정을 저장합니다 .

[CANCEL( 취소 )]: 이전 설정으로 돌아갑니다 .

주의 : APPLY( 적용 ) 을 클릭하면 CANCEL( 취소 ) 이 비활성화됩니다 .

[RELOAD( 리로드 )]: 설정을 다시 로드합니다 .

[RESET( 리셋 )]: 초기 설정으로 리셋합니다 .

# 네트워크 설정

HOME( 홈 ) 아래의 왼쪽 열에 있는 “NETWORK( 네트워크 )” 를 클릭합니다 .

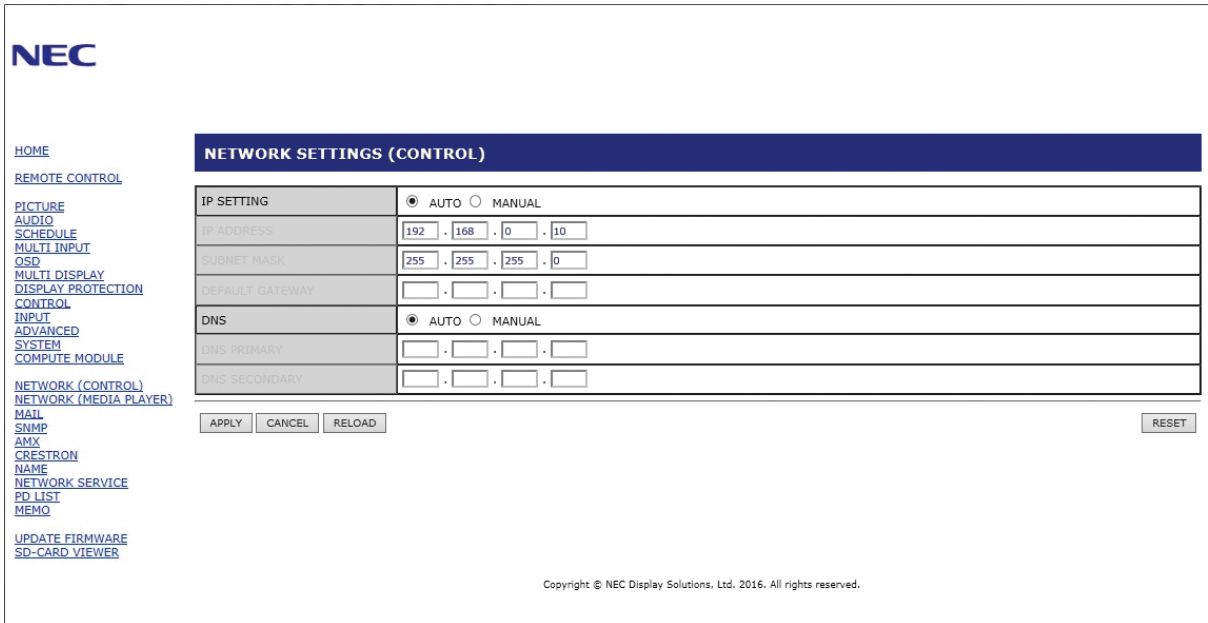

IP SETTING (IP 설정 )	IP ADDRESS(IP 주소 ) 설정 옵션을 선택합니다 . AUTO( 자동 ) : 자동으로 IP 주소를 할당합니다 . MANUAL( 수동 ) : 네트워크에 연결된 모니터의 IP 주소를 수동으로 설정합니다 . 주의 : 문제가 발생한 경우에는 네트워크 관리자에게 문의하십시오 .
IP ADDRESS (IP 주소 )	[IP SETTING (IP 설정 )] 이 [MANUAL( 수동 )] 인 경우 , 모니터에 연결된 네트워크의 IP 주소를 설정합니다 .
SUBNET MASK (서브넷 마스크 )	[IP SETTING (IP 설정 )] 이 [MANUAL( 수동 )] 인 경우 , 모니터에 연결된 네트워크의 서브넷 마스크 번호를 설정합니다 .
DEFAULT GATEWAY (기본 게이트웨이 )	[IP SETTING (IP 설정 )] 이 [MANUAL( 수동 )] 인 경우 , 모니터에 연결된 네트워크의 기본 게이트웨이를 설정합니다 . 주의 : 설정을 삭제하려면 [0.0.0.0] 으로 설정합니다 .
DNS	DNS 서버의 IP ADDRESS(IP 주소 ) 설정을 설정합니다 . AUTO( 자동 ) : 모니터와 연결된 DNS 서버는 IP 주소를 자동으로 할당합니다 . MANUAL( 수동 ) : 모니터에 연결된 DNS 서버의 IP 주소를 수동으로 입력합니다 .
PRIMARY DNS (기본 설정 DNS)	모니터와 연결된 네트워크의 기본 DNS 서버 설정을 입력합니다 . 주의 : 설정을 삭제하려면 [0.0.0.0] 을 입력합니다 .
SECONDARY DNS (보조 DNS)	모니터와 연결된 네트워크의 보조 DNS 서버 설정을 입력합니다 . 주의 : 설정을 삭제하려면 [0.0.0.0] 을 입력합니다 .

**주의 :** OSD의 CONTROL( 제어 )에서 IP ADDRESS RESET(IP 주소 리셋)이 선택된 경우 , 다음 설정이 공장 설정으로 리셋됩니다 :

[IP SETTING (IP 설정 )]: AUTO( 자동 ) , [IP ADDRESS (IP 주소 )]: 192.168.0.10 , [SUBNET MASK (서브넷 마스크 )]: 255.255.255.0 , [DNS]: AUTO( 자동 ) [DEFAULT GATEWAY( 기본 게이트웨이 )] , [PRIMARY DNS( 기본 설정 DNS)] 및 [SECONDARY DNS( 보조 DNS)] 는 비어 있습니다 .

## 메일 설정

HOME ( 홈 ) 아래의 왼쪽 열에 있는 “MAIL ( 메일 )” 을 클릭합니다 .

메일 설정이 구성되고 활성화되면 오류가 발생하거나 입력 신호가 손실되면 모니터는 메일 알리를 보냅니다 . 이 기능을 사용하려면 모니터를 LAN 에 연결해야 합니다 .

경고 메일	오류가 발생하면 모니터는 수신인의 주소 필드에 나열된 메일 주소로 오류 메시지를 보냅니다 . 아래의 “알림 오류 메시지 목록” 표를 참조하십시오 . 입력 신호가 감지되지 않는 경우에는 오류가 아닙니다 . 상태 메시지가 활성화된 경우 , 모니터는 신호 입력 없음 알림 메일만 보냅니다 . [ENABLE( 사용 )] 을 선택하면 메일 알림 기능이 켜집니다 . [DISABLE( 기능 멈춤 )] 을 선택하면 메일 알림 기능이 해제됩니다 .
Status Message( 상태 메시지 )	이 설정은 알림 조건에 신호 조건을 포함할지 여부를 설정합니다 . [ENABLE( 사용 )] 을 선택하고 모니터에 신호가 없거나 경고 상태일 경우 , 경고 메일이 메일을 보냅니다 . [DISABLE( 기능 멈춤 )] 을 선택하고 모니터가 경고 상태일 경우 , 경고 메일이 메일을 보냅니다 . 모니터에 신호가 없을 경우 메일을 보내지 않습니다 .
발신자 주소	발신자 주소를 입력합니다 . 최대 60 문자의 영숫자 및 기호를 사용할 수 있습니다 .
SMTP 서버	모니터와 연결된 SMTP 서버명을 입력합니다 . 최대 60 문자의 영숫자를 사용할 수 있습니다 .
수신자 주소 1-3	수신자 주소를 입력합니다 . 최대 60 문자의 영숫자 및 기호를 사용할 수 있습니다 .
인증 방법	전자 메일 전송의 인증 방법을 선택합니다 .
POP3 서버	전자 메일 인증에 사용되는 POP3 서버 주소를 지정합니다 .
사용자명	전자 메일 전송에 인증이 필요한 경우 , 인증 서버에 로그인하기 위한 사용자명을 설정합니다 . 최대 60 문자의 영숫자를 사용할 수 있습니다 .
PASSWORD ( 비밀번호 )	전자 메일 전송에 인증이 필요한 경우 , 인증 서버에 로그인하기 위한 비밀번호를 설정합니다 . 최대 60 문자의 영숫자를 사용할 수 있습니다 .
테스트 메일	설정이 올바른지 확인하기 위해 테스트 메일을 보내려면 이 버튼을 클릭합니다 .

- 주의 :**
- 테스트 메일을 실행하여 경고 메일이 수신되지 않으면 네트워크 및 서버 설정과 수신자의 이메일 주소가 올바른지 확인합니다 .
  - 테스트에 잘못된 주소를 입력하면 경고 메일을 받지 못할 수 있습니다 .  
이 경우에는 수신자 주소가 올바른지 확인합니다 .

## 경고 오류 내용 목록

오류 번호 * 오류 코드	경고 메일 내용	설명	조치
70h ~ 7Fh	The monitor' s power supply is not functioning normally.( 모니터의 전원 공급 장치가 정상 작동하지 않습니다 .)	대기 전원 이상	공급 업체에 문의하십시오 .
80h ~ 8Fh	The cooling fan has stopped.( 냉각 팬이 정지되었습니다 .)	냉각 팬 이상	공급 업체에 문의하십시오 .
90h ~ 9Fh	The monitor' s backlight unit is not functioning normally.( 모니터의 백라이트 장치가 정상 작동하지 않습니다 .)	백라이트 이상	공급 업체에 문의하십시오 .
A0h ~ AFh	The monitor is overheated.( 모니터가 과열되었습니다 .)	이상 온도	공급 업체에 문의하십시오 .
A2h		센서가 OSD 에 지정된 온도 한계에 도달했습니다 . * 조건 : DISPLAY PROTECTION( 보호 설정 )- FAN CONTROL( 팬 제어 )-COOLING FAN( 냉각 팬 ) = AUTO( 자동 )	[DISPLAY PROTECTION( 보호 설정 )] 의 [FAN CONTROL( 팬 제어 )] 설정을 다시 확인합니다 . 또는 공급 업체에 문의하십시오 .
B0h ~ BFh	The monitor does not receive an input signal.( 모니터가 입력 신호를 받지 못합니다 .)	신호 없음	“문제 해결” 에서 “화면이 표시되지 않음” 을 확인하십시오 .
D0h	The remaining capacity of the error log decreased.( 오류 로그의 남은 용량이 줄었습니다 .)	검증된 재생 로그 메모리 크기는 1 시간 정도입니다 .	PD 외부 명령을 사용하여 로그를 받으십시오 . <a href="#">90 페이지</a> 참조 .
D1h	The battery for clocks is empty.( 시계 배터리가 다 닳았습니다 .)	배터리가 다 닳았습니다 .	모니터에 전원을 연결한 후 , 배터리를 충전하십시오 . OSD 에서 ( DATE & TIME( 요일 및 시간 ) ) 을 설정하십시오 .
E0h ~ EFh	A system error occurred in the monitor.( 모니터에 시스템 오류가 발생했습니다 .)	시스템 오류입니다 .	공급 업체에 문의하십시오 .

## SNMP 설정

HOME( 홈 ) 아래의 왼쪽 열에 있는 “SNMP( 간이 망 관리 프로토콜 )” 를 클릭합니다 .

SNMP 프로토콜은 상태 정보를 얻고 네트워크를 통해 모니터를 직접 제어하는 데 사용됩니다 .

### 버전 :

SNMP v1 커뮤니티 이름으로 인증된 일반 텍스트는 트랩의 확인 메시지를 반환하지 않습니다 .

SNMP v2c 커뮤니티 이름으로 인증된 일반 텍스트는 트랩의 확인 메시지를 반환합니다 .

### 커뮤니티 이름 :

커뮤니티 이름의 기본 설정은 “public( 공개 )” 입니다 . 읽기 전용입니다 . 최대 3 개의 설정에 대해 커뮤니티 이름을 설정할 수 있습니다 .

### 트랩 :

모니터에 오류가 발생하면 지정된 주소로 오류 메시지를 보냅니다 .

체크 박스	설명	오류 코드
Temperature( 온도 )	이상 온도	0xA0, 0xA1, 0xA2
Fan( 팬 )	냉각 팬 이상	0x80, 0x81
Power( 전원 )	전원 이상	0x70, 0x71, 0x72, 0x78
Inverter/Backlight( 인버터 / 백라이트 )	인버터 또는 백라이트 이상	0x90, 0x91
신호 없음	신호 없음	0xB0
PROOF OF PLAY( 재생 검증 )	로그 저장소 부족	0xD0
시스템 오류	시스템 오류	0xE0

## AMX 설정

HOME( 홈 ) 아래의 왼쪽 열에 있는 “AMX” 를 클릭합니다 .

AMX BEACON (AMX 비콘)	AMX의 NetLinx 제어 시스템이 지원하는 네트워크에 연결할 경우, AMX 장치 검색에서의 감지를 켜거나 끕니다. 팁 : AMX 장치 검색을 지원하는 장치를 사용할 경우, 모든 AMX NetLinx 제어 시스템은 장치를 인식하고 AMX 서버에서 해당 장치 검색 모듈을 다운로드합니다. [ENABLE( 사용 )] 을 선택하면 AMX 장치 검색은 해당 장치를 감지합니다. [DISABLE( 기능 멈춤 )] 을 선택하면 AMX 장치 검색은 해당 장치를 감지하지 않습니다.
------------------------	--

## CRESTRON( 크레스톤 ) 설정

HOME( 홈 ) 아래의 왼쪽 열에 있는 “CRESTRON( 크레스톤 )” 을 클릭합니다 .

CRESTRON ROOMVIEW( 크레스톤 룸뷰 ) 호환성

모니터는 CRESTRON ROOMVIEW( 크레스톤 룸뷰 ) 를 지원하여 네트워크에 연결된 여러 장치를 컴퓨터 또는 컨트롤러에서 관리하고 제어할 수 있습니다 .

자세한 것은 <http://www.crestron.com> 을 방문해 주십시오 .

ROOMVIEW( 룸뷰 )	컴퓨터에서 관리하기 위한 ROOMVIEW( 룸뷰 ). ON( 켜짐 ): ROOMVIEW( 룸뷰 ) 활성화 OFF( 꺼짐 ): ROOMVIEW( 룸뷰 ) 비활성화
CRESTRON CONTROL( 크레스톤 제어 )	컨트롤러에서 관리하기 위한 CRESTRON CONTROL( 크레스톤 제어 ). ON( 켜짐 ): CRESTRON CONTROL( 크레스톤 제어 ) 활성화 OFF( 꺼짐 ): CRESTRON CONTROL( 크레스톤 제어 ) 비활성화
CONTROLLER IP ADDRESS( 크레스톤 IP 주소 )	CRESTRON SERVER( 크레스톤 서버 )의 IP 주소를 설정합니다 .
IP ID	CRESTRON SERVER IP ID( 크레스톤 서버 IP ID )를 설정합니다 .

**팁 :** CRESTRON( 크레스톤 ) 설정은 CRESTRON ROOMVIEW( 크레스톤 룸뷰 )와 함께 사용해야만 합니다 .  
 자세한 것은 <http://www.crestron.com> 을 방문해 주십시오 .

## 이름 설정

HOME( 홈 ) 아래의 왼쪽 열에 있는 “NAME( 이름 )” 을 클릭합니다 .

MONITOR NAME( 모니터 이름 )	모니터 이름을 최대 16 문자로 사용자 정의할 수 있습니다 . 이 이름은 NaViSet Administrator 등의 응용 프로그램을 사용하는 경우 , 네트워크에서 장치를 검색할 때 표시됩니다 . 모니터에 고유 이름을 지정하면 네트워크에서 모니터 목록을 볼 때 모니터를 쉽게 식별할 수 있습니다 . 초기값 이름은 모니터의 모델명입니다 .
호스트명 (CONTROL( 제어 ))	네트워크에 연결된 모니터의 호스트명을 입력합니다 . 최대 15 문자의 영숫자를 사용할 수 있습니다 .
HOST NAME( 호스트명 )(MP)	모니터에 연결된 미디어 플레이어에 사용된 네트워크 호스트명을 입력합니다 . 최대 15 문자의 영숫자를 사용할 수 있습니다 .
도메인명	모니터에 연결된 네트워크의 도메인명을 입력합니다 . 최대 60 문자의 영숫자를 사용할 수 있습니다 .

## 네트워크 서비스 설정

HOME( 홈 ) 아래의 왼쪽 열에 있는 “NETWORK SERVICE( 네트워크 서비스 )” 를 클릭합니다 .

PJLink CLASS(PJLink 클래스 )	PJLink* 클래스를 설정합니다 . 주의 : PJLink 는 JBMIA 가 수립한 네트워크 인터페이스 표준입니다 . <a href="http://pjlink.jbmia.or.jp/index.html">http://pjlink.jbmia.or.jp/index.html</a> 이 모니터는 클래스 1 과 클래스 2 명령에 사용할 수 있습니다 .
NOTIFY FUNCTION ENABLE ( 알림 기능 여부 )	모니터 네트워크 상태의 알림을 사용하거나 사용하지 않도록 설정합니다 . 이 기능은 클래스 2 에서만 가능합니다 .
NOTIFY ADDRESS( 주소 알림 )	모니터 네트워크 상태가 전송될 IP ADDRESS(IP 주소 ) 를 설정합니다 . 이 기능은 클래스 2 에서만 가능합니다 .
PJLink PASSWORD (PJLink 비밀번호 )	PJLink* 의 비밀번호를 설정합니다 . 비밀번호는 최대 32 문자까지 입니다 . 비밀번호를 잊어 버리지 마십시오 . 비밀번호를 잊어 버린 경우 , 판매점에 문의해 주십시오 .
HTTP PASSWORD(HTTP 비밀번호 )	HTTP 서버의 비밀번호를 설정합니다 . 비밀번호는 최대 32문자까지 입니다 .
HTTP PASSWORD(HTTP 비밀번호 ) ENABLE( 사용 )	HTTP 서버에 로그인할 때 HTTP PASSWORD(HTTP 비밀번호 ) 가 필요합니다 . 비밀번호를 입력할 경우 , 모니터 이름을 USER NAME( 사용자명 ) 으로 설정합니다 .

\*PJLink 란 ?

PJLink 는 다른 제조 업체의 장치를 제어하기 위해 사용하는 표준 프로토콜입니다 . 이 표준 프로토콜은 2005 년 일본 비즈니스 기계 정보 시스템 산업 협회 (JBMIA) 에 의해 수립되었습니다 .

이 장치는 PJLink 의 모든 명령을 지원합니다 .

## PD LIST(PD 리스트 ) 정보

HOME( 홈 ) 아래의 왼쪽 열에 있는 “PD LIST(PD 리스트 )” 를 클릭합니다 .

페이지 체인 방식으로 연결된 복수 모니터의 IP 주소와 모니터 ID 리스트를 표시합니다 .

**주의 :** 주 모니터만 리스트를 표시할 수 있습니다 .



## MEMO( 메모 ) 설정

HOME( 홈 ) 아래의 왼쪽 열에 있는 “MEMO( 메모 )” 를 클릭합니다 .

MEMO( 메모 ) 설정을 사용하여 사용자가 OSD 메뉴에서 MEMO( 메모 ) 를 선택할 경우 , 화면에서 볼 수 있는 텍스트를 정의합니다 . 예를 들면 , 회사의 고객 서비스의 연락처 정보를 제공하는 경우 , 여기에 해당 정보를 입력할 수 있습니다 .

MEMO( 메모 ) 텍스트는 리모컨을 사용하여 모니터의 OSD 메뉴에서 설정할 수 없습니다 . MEMO( 메모 ) 텍스트를 이 섹션 필드에 추가해야 합니다 . 메시지가 모니터 화면에 표시됩니다 .

TITLE( 제목 )	제목은 최대 24 문자까지 입니다 .
MESSAGE( 메시지 )	메시지는 최대 240 문자까지 입니다 .
MEMO PASSWORD( 메모 비밀번호 )	기본값은 “0000” 입니다 .
MEMO PASSWORD ENABLE ( 메모 비밀번호 기능 동작 )	MEMO PASSWORD ENABLE( 메모 비밀번호 기능 동작 ) 을 선택하려면 MEMO PASSWORD( 메모 비밀번호 ) 가 필요합니다 .

## SD-CARD VIEWER(SD 카드 뷰어 ) 설정

HOME( 홈 ) 왼쪽의 “SD-CARD VIEWER(SD 카드 뷰어 )” 를 클릭합니다 .

SHARED SD( 공유 SD ) 카드 설정을 참조하십시오 . [63 페이지](#)를 참조하십시오 .

## 지능형 무선 데이터

이 기능은 주 전원이 꺼진 경우에도 무선 통신을 통해 모니터 상태를 확인하는데 사용할 수 있습니다 . 이 옵션을 사용하여 일부 OSD 옵션도 설정할 수 있습니다 .

이 기능을 사용하려면 OSD 설정 [DISPLAY PROTECTION( 보호 설정 )] → [INTELLI.WIRELESS DATA( 지능형 무선 데이터 )] 에서 이 기능을 켜야 하며 , 무선 앱은 호환되는 모바일 장치에 설치해야 합니다 . 이 기능은 기본적으로 활성화되어 있습니다 . 현재 모바일 앱은 안드로이드 기기에서만 사용할 수 있습니다 . 자세한 것은 NEC 웹 사이트를 참조하십시오 .

- 주의 :**
- 센서 위치 : [19 페이지](#) 및 [20 페이지](#) 참조 .
  - 자세한 정보는 공급 업체에 문의해 주십시오 .
  - ISO 15693 을 준수합니다 .

기능 이름
설정 복사
읽기 및 쓰기 기능 설정
정보 표시
보안 설정

# 재생 검증

이 기능은 자기 진단을 통해 모니터의 현재 상태에 대한 메시지를 보낼 수 있습니다 .

자기 진단을 포함한 재생 검증 기능에 대해서는 “External\_Control.pdf” 를 참조하십시오 . 99 페이지 참조 .

확인 항목		내용
①	INPUT( 입력 )	DVI, DisplayPort1, DisplayPort2, HDMI1, HDMI2, OPTION( 옵션 )*, MP, VGA(RGB), VGA (RGB/YPbPr), VIDEO( 비디오 )
②	해상도	예 : (H)1920, (V)1080, (H)1360, (V)768 또는 신호 없음 또는 유효하지 않은 신호
③	AUDIO INPUT ( 오디오 입력 )	IN1( 입력 1), IN2( 입력 2), DisplayPort1, DisplayPort2, HDMI1, HDMI2, OPTION( 옵션 )*, MP
④	오디오 신호	오디오 입력 또는 오디오 입력 없음 또는 N/A(IN1( 입력 1), IN2( 입력 2), OPTION( 옵션 )( 아날로그 )*)
⑤	화면 영상	일반 화면 또는 화면이 표시되지 않음
⑥	AUDIO OUT ( 오디오 출력 )	일반 오디오 또는 오디오 없음
⑦	TIME( 시간 )	( 년 )/( 월 )/( 일 )/( 시 )/( 분 )/( 초 )
⑧	EXPANSION DATA ( 확장 데이터 )	00h: 표준 재생 증명 이벤트 01h: 재생 증명 이벤트 “마지막 전원이 켜진 시간” 10h: MEDIA PLAYER( 미디어 플레이어 ) 정지 11h: MEDIA PLAYER( 미디어 플레이어 ) 시작 12h: MEDIA PLAYER( 미디어 플레이어 ) 일시 정지 13h: MEDIA PLAYER( 미디어 플레이어 ) 오류 발생 20h: USB 에서 내용 복사 21h: 네트워크 폴더에서 내용 복사 30h: 내용 복사 성공 31h: 내용 복사 오류 ( 미디어 없음 ) 32h: 내용 복사 오류 ( 접속 오류 ) 33h: 내용 복사 오류 ( 디스크 공간 부족 ) 34h: 내용 복사 오류 ( 읽기 / 쓰기 오류 ) 40h: 인체 감지 ( 인체 감지 센서 상태 ) 41h: 인체 감지 완료 ( 인체 감지 센서 상태 )

\*: 이 기능은 모니터에 설치된 옵션 보드에 따라 다릅니다 .

예 :

- ① HDMI1
- ② 1920 x 1080
- ③ HDMI1
- ④ IN1( 입력 1)
- ⑤ 일반 화면
- ⑥ 일반 오디오
- ⑦ 2014/1/1/0 시 /0 분 /0 초
- ⑧ 10h: MEDIA PLAYER ( 미디어 플레이어 ) 정지

## 8 장 문제 해결

이 장의 내용 :

- ⇒ “화면 영상 및 비디오 신호 문제” 92 페이지
- ⇒ “하드웨어 문제” 93 페이지
- ⇒ “잔상이 발생함” 95 페이지

# 화면 영상 및 비디오 신호 문제

## 화면이 표시되지 않음

- 신호 케이블을 디스플레이 카드/컴퓨터에 정확하게 연결해야 합니다.
- 디스플레이 카드를 슬롯에 정확하게 단단히 장착해야 합니다.
- 주 전원 스위치가 ON(켜짐) 위치에 있는지 확인합니다.
- 컴퓨터와 모니터의 전원이 모두 켜져 있는지 확인합니다.
- 사용 중인 디스플레이 카드 또는 시스템이 지원하는 해상도가 선택되었는지 확인합니다. 확실하지 않은 경우, 디스플레이 컨트롤러 또는 시스템의 사용 설명서를 참조하여 해상도를 변경합니다.
- 호환성 및 권장 신호 타이밍에 대해서 모니터 및 디스플레이 카드를 확인합니다.
- 신호 케이블 커넥터의 핀이 구부러졌거나 안으로 밀려 들어가지 않았는지 확인합니다.
- 비디오 신호가 손실될 후 모니터가 자동으로 설정된 시간에 대기로 됩니다. 리모컨의 POWER ON(전원 켜짐) 버튼을 누르거나 모니터의  버튼을 누릅니다.
- DVD 플레이어 또는 컴퓨터 장치가 DVI 입력에 연결되어 있는 경우, [DVI MODE(DVI 모드)] 설정을 확인합니다.
- 컴퓨터를 기동시킬 때 신호 케이블을 분리하면 이미지가 표시되지 않을 수 있습니다. 모니터와 컴퓨터를 끈 후 신호 케이블을 연결하고 컴퓨터와 모니터를 켜십시오.
- 옵션 보드 액세스리를 사용할 경우에는 [OPTION POWER(옵션 전원)] 설정을 확인합니다.
- HDCP(고대역 디지털 콘텐츠 프로텍션) 콘텐츠를 확인합니다. HDCP는 디지털 신호를 통해 전송되는 비디오 데이터의 불법 복제를 방지하기 위한 시스템입니다. 디지털 입력을 통해 자료를 볼 수 없는 경우, 반드시 모니터가 정상 작동하고 있지 않음을 의미하지는 않습니다. HDCP 구현으로 특정 콘텐츠가 HDCP로 보호되며, HDCP 커뮤니티(Digital Content Protection, LLC)의 결정/의도에 의해 표시되지 않을 수 있습니다.

## DVI 입력에서 백색 화면, 블랙 스크린

- DVD 플레이어 또는 컴퓨터 장치가 DVI 입력에 연결되어 있는 경우, DVI MODE(DVI 모드) 설정을 확인합니다.

## 잔상이 발생

- LCD 기술은 이미지 지속되는 잔상이 발생할 수 있습니다. 잔상은 이전 영상이 남아있거나 “이전의 다른” 영상이 화면에 계속 표시될 때 발생합니다. CRT 모니터와 달리 모니터의 잔상은 영구적이지 않지만 장시간 동안 표시되는 단일 정지 영상은 피하는 것이 좋습니다. 잔상을 완화하려면 이전 영상이 표시된 동안에 리모컨으로 모니터를 대기 상태로 전환하거나 모니터의 주 전원을 끄십시오. 예를 들면, 영상이 1시간 동안 모니터에 표시되어 잔상이 남아 있는 경우, 모니터를 1시간 동안 대기 상태로 하거나 주 전원을 꺼서 잔상을 지워야 합니다.

**주의:** 모든 개인용 디스플레이 장치와 마찬가지로 NEC DISPLAY SOLUTIONS(NEC 디스플레이 솔루션)은 화면이 유휴 상태일 때에는 동영상 표시하거나 움직이는 화면 보호기를 사용하거나 일정 간격으로 정지 영상을 변경하거나 모니터를 사용하지 않을 경우에는 모니터의 주 전원을 끄거나 대기 상태로 설정하는 것이 좋습니다.

## 영상이 깜박거림

- 신호 리피터나 배전기나 긴 케이블을 사용하면 영상이 고르지 못하거나 일시적으로 깜박일 수 있습니다. 이 경우에는 리피터나 배전기를 사용하지 말고 케이블을 모니터에 직접 연결하거나 케이블을 고품질 케이블로 교체합니다. 트위스트 페어 익스텐더를 사용하는 경우, 모니터가 설치된 환경이나 사용 중인 케이블에 따라 영상이 고르지 못할 수 있습니다. 자세한 것은 판매점에 문의해 주십시오.
- 일부 HDMI 케이블은 영상이 제대로 표시되지 않을 수 있습니다. 입력 해상도가 1920x2160, 3840x2160 또는 4096x2160인 경우, 4K 해상도를 지원하는 HDMI 케이블을 사용합니다.

### 영상이 불안정하거나 초점이 안 맞거나 흔들림이 있음

- 신호 케이블을 컴퓨터에 정확하게 연결해야 합니다 .
- 화면에 표시된 영상을 확인하여 [PICTURE MODE( 화면 모드 )] 의 [ADJUST( 조정 )] 에서 설정을 조절합니다 .
- 디스플레이 모드가 변경되면 OSD 영상 조정 설정을 다시 조정해야 할 경우도 있습니다 .
- 호환성 및 권장 신호 타이밍에 대해서 모니터 및 디스플레이 카드를 확인합니다 .
- 글자를 잘 알아볼 수 없는 경우에는 비디오 모드를 눈인터레이스트로 변경하고 재생 빈도를 60 Hz 로 합니다 .
- 전원을 켜거나 설정을 변경할 경우 , 영상이 왜곡될 수 있습니다 .

### 컴포넌트 신호의 영상이 녹색 빛을 띰

- VGA(YPbPr) 입력 커넥터가 선택되었는지 확인합니다 .

### 영상이 제대로 재생되지 않음

- OSD 영상 조정 제어를 사용하여 대충 조정을 높이거나 낮춥니다 .
- 사용 중인 디스플레이 카드 또는 시스템이 지원하는 해상도가 선택되었는지 확인합니다 .
- 확실하지 않은 경우 , 디스플레이 카드 또는 시스템의 사용 설명서를 참조하여 해상도를 변경합니다 .

특정 영상 패턴에 따라 밝은 세로 또는 가로 줄무늬가 표시될 수 있습니다 . 이것은 제품 결함이나 성능 저하가 아닙니다 .

### 선택한 해상도가 올바르게 표시되지 않음

- 정보 OSD 를 확인하여 적절한 해상도가 선택되어 있는지 확인합니다 .
- 설정한 해상도가 범위를 초과하거나 범위 미만인 경우 “OUT of RANGE( 범위 밖 )” 창이 표시되고 경고합니다 . 연결된 컴퓨터에서 지원되는 해상도를 설정합니다 .

### 비디오 콘트라스트가 너무 높거나 낮다

- 입력 신호에 VIDEO LEVEL( 비디오 수준 ) 에 대해 올바른 옵션이 선택되어 있는지 확인합니다 . 이것은 DisplayPort, HDMI 및 OPTION( 옵션 ) 입력의 비디오 신호에만 적용됩니다 .
  - **검정색은 뭉개지고 흰색은 잘린다 - VIDEO LEVEL( 비디오 수준 ) 을 RAW 로 변경 .**  
소스 비디오 신호의 색 수준이 RGB Full(RGB 0-255) 인 동안에 모니터의 VIDEO LEVEL( 비디오 수준 ) 을 EXPAND( 확장 ) 로 설정하면 검정색은 뭉개지고 흰색은 잘릴 수 있고 , 그림자와 밝은 부분의 세부 사항이 손실되어 이미지의 콘트라스트가 지나치게 높게 표시될 수 있습니다 .
  - **검정색은 진회색이고 흰색은 칙칙하다 - VIDEO LEVEL( 비디오 수준 ) 을 EXPAND( 확장 ) 으로 변경 .**  
소스 비디오 신호의 색 수준이 RGB 제한 (RGB 16-235) 인 동안에 VIDEO LEVEL( 비디오 수준 ) 을 RAW 로 설정하면 검정색과 흰색이 칙칙해 질 수 있고 , 모니터의 전체 밝기 범위를 효과적으로 차단하는 것으로 표시되고 이미지의 콘트라스트가 부족한 것으로 표시됩니다 .

## 하드웨어 문제

### ⏻ 버튼이 작동하지 않음

- AC 콘센트에서 모니터의 전원 코드를 뽑아 모니터를 리셋합니다 .
- 모니터의 주 전원 스위치를 확인합니다 .

### 소리가 나지 않음

- 오디오 케이블이 올바르게 연결되어 있는지 확인합니다 .
- [MUTE( 무음 )] 가 활성화되어 있는지 확인합니다 . 리모컨을 사용하여 무음 기능을 활성화하거나 비활성화합니다 .
- [VOLUME( 볼륨 )] 이 최소로 설정되어 있는지 확인합니다 .
- 컴퓨터가 DisplayPort 를 통해 오디오 신호를 지원하는지 확인합니다 .  
확실하지 않은 경우 , 공급 업체에 문의해 주십시오 .
- [LINE OUT( 라인 출력 )] 이 작동하지 않을 경우 , [SURROUND( 입체 음향 )] 가 [ON( 켜짐 )] 으로 되어 있는지 확인합니다 .
- HDMI CEC 오디오 장치가 연결되어 있지 않은 경우 , “[AUDIO RECEIVER( 오디오 수신기 )]” 를 [OFF( 꺼짐 )] 로 설정하십시오 .

### 리모컨이 작동하지 않음

- 배터리가 방전되었을 수 있습니다 . 배터리를 교체 한 후 리모컨이 작동하는지 확인합니다 .
- 배터리가 올바르게 삽입되어 있는지 확인합니다 .
- 리모컨이 모니터의 리모컨 센서를 향하고 있는지 확인합니다 .
- [IR LOCK SETTINGS( IR 잠금 설정 )] 상태를 확인합니다 .
- 직사광선이나 강한 조명이 리모컨 센서에 닿거나 경로에 물체가 있는 경우에는 리모컨이 작동하지 않을 수 있습니다 .

### “SCHEDULE( 일정 조정 )” / “OFF TIMER ( 꺼짐 시간 )” 기능이 올바르게 작동하지 않음

- “[OFF TIMER( 꺼짐 시간 )]” 가 설정되면 “[SCHEDULE( 일정 조정 )]” 기능이 비활성화됩니다 .
- 전원이 갑자기 차단되었을 때 “[OFF TIMER( 꺼짐 시간 )]” 기능이 활성화되고 모니터 전원이 꺼지면 “[OFF TIMER( 꺼짐 시간 )]” 가 리셋됩니다 .

### 백색 화면 , TV 소리가 작음

- 안테나 / 케이블 연결을 확인합니다 . 필요한 경우 새로운 케이블을 사용합니다 .

## USB 허브가 작동하지 않음

- USB 케이블이 올바르게 연결되어 있는지 확인합니다. USB 장치의 사용자 설명서를 참조하십시오.
- 모니터의 USB 업스트림 포트가 컴퓨터의 USB 다운스트림 포트에 연결되어 있는지 확인합니다. 컴퓨터가 [ON(켜짐)] 또는 [USB POWER(USB 전원)] 가 [ON(켜짐)] 되어 있는지 확인하십시오.
- 2 개의 업스트림 연결을 사용하는 경우, 한쪽 업스트림 USB 케이블을 분리합니다.

## TV 에 간섭이 발생

- 차폐 여부를 확인하고 필요한 경우, 모니터에서 멀리 이동시킵니다.

## USB 또는 RS-232C 또는 LAN 제어를 사용할 수 없음

- RS-232C(역방향 타입) 또는 LAN 케이블을 확인합니다. 연결은 카테고리 5 이상의 LAN 케이블로 해야 합니다.
- USB2 포트에 연결된 USB 케이블을 확인합니다. [EXTERNAL CONTROL(외부 제어)] 이 [ENABLE(사용)] 로 설정되어 있는지 확인한 후, [PC SOURCE(PC 소스)] 를 [EXTERNAL PC(외부 PC)] 로 설정합니다.

## LED 램프 패턴

### 모니터의 LED 가 켜지지 않음 (청색 또는 적색이 보이지 않음)(32 페이지 참조)

- 모니터와 벽면에 전원 코드가 올바르게 연결되어 있는지 확인하고 모니터의 주 전원 스위치가 켜져 있는지 확인합니다.
- 컴퓨터가 절전 모드에 있지 않은지 확인합니다 (키보드를 누르거나 마우스를 움직입니다).
- OSD 메뉴의 [CONTROL(제어)] 설정에서 [POWER INDICATOR(전원 램프)] 가 [ON(켜짐)] 으로 설정되어 있는지 확인합니다.

## 자동으로 모니터가 대기 상태로 됨

- [OFF TIMER(꺼짐 시간)] 설정을 확인합니다.
- [CEC] 기능을 [OFF(꺼짐)] 로 설정합니다. 연결된 CEC 지원 장치가 대기 모드로 전환되면 모니터가 대기 모드로 전환될 수 있습니다.
- [SCHEDULE SETTINGS(일정 설정)] 에서 [POWER(전원)] 을 확인하십시오.

## 미디어 플레이어 기능이 USB 저장 장치를 인식하지 못함

- USB 저장 장치가 Media Player USB 포트에 연결되어 있는지 확인합니다.
- 모니터에서 인식되지 않는 경우, USB 저장 장치의 파일 형식을 확인합니다.

## 마이크로 SD 메모리 카드가 작동하지 않음

- 마이크로 SD 메모리 카드가 제대로 연결되어 있는지 확인합니다.
- 마이크로 SD 메모리 카드의 형식을 확인합니다.

## 청색을 제외한 LED 컬러가 점등 또는 점멸함

- 특정 오류가 발생할 수 있으며 판매점에 문의해 주십시오.
- 내부 온도가 정상 작동 온도보다 높아져서 모니터가 꺼진 경우에는 LED 가 녹색, 주황색 또는 적색으로 여섯 번 깜박입니다. 모니터를 몇 분 동안 냉각시킨 후 다시 켜십시오.
- 모니터가 대기 상태일 수 있습니다.  
리모컨의 POWER ON(전원 켜짐) 버튼을 누르거나 모니터의  버튼을 누릅니다.

## 잔상이 발생함

LCD 기술은 이미지 지속되는 잔상이 발생할 수 있습니다. 잔상은 이전 영상이 남아있거나 “이전의 다른” 영상이 화면에 계속 표시될 때 발생합니다. CRT 모니터와 달리 LCD 패널 모니터의 잔상은 영구적이지 않지만 오랜 시간 동안 계속 표시되는 영상은 피하는 것이 좋습니다.

잔상을 완화하려면 이전 이미지가 표시되어 있는 동안에는 모니터의 주 전원을 끄거나 대기 상태로 설정합니다. 예를 들어, 이미지가 1 시간 동안 모니터에 표시되어 잔상이 남아 있는 경우, 모니터를 1 시간 동안 대기 상태로 하거나 주 전원을 꺼서 잔상을 지워야 합니다.

모든 개인용 디스플레이 장치와 마찬가지로 NEC DISPLAY SOLUTIONS(NEC 디스플레이 솔루션)은 화면이 유휴 상태일 때마다 정기적으로 화면 보호기를 표시하여 움직이는 화면 보호기를 사용하거나 모니터의 주 전원을 끄거나 사용하지 않을 때는 대기 상태로 설정하는 것이 좋습니다.

잔상을 방지하려면 “[SCREEN SAVER(화면 보호기)]”, “[DATE&TIME(요일 및 시간)]” 및 “[SCHEDULE SETTINGS(일정 설정)]” 기능을 설정합니다.

## 장기간 공개 디스플레이로 사용

### LCD 패널의 잔상

LCD 패널을 장시간 연속 작동 시키면 LCD 내부의 전극 근처에 전하 잔액이 남게 되는데 이전 영상의 잔상 또는 “이전의 다른” 영상이 보일 수 있습니다. (영상 지속)

잔상은 영구적이지 않지만 고정 영상이 장시간 표시될 경우, LCD 내부의 이온 불순물이 표시된 영상을 따라 누적되어 영구적으로 남을 수 있습니다. (잔상)

### 권장 사항

잔상을 방지하고 수명을 늘려면 권장 사항을 따라 주십시오.

- 고정된 이미지를 오랫동안 재생해서는 안됩니다. 짧은 간격으로 정지 화상을 변경하십시오.
- 사용하지 않을 때는 리모컨으로 모니터를 끄거나 PC의 전원 관리 기능을 사용하거나 내장된 일정 기능을 사용하십시오.
- 환경 온도를 낮추면 모니터의 수명이 길어집니다.

보호 표면 (유리, 아크릴)이 모니터 화면 위에 설치된 경우, 모니터의 화면 표면이 인클로저에 위치하고 모니터 내부의 온도 센서를 활용합니다.

내부 온도를 낮추려면 냉각 팬, 화면 보호기, PC의 전원 관리 기능, 낮은 밝기를 사용합니다.

- 모니터의 “화면 보호기 모드” 를 사용합니다.

# 9 장 사양

이 장의 내용 :

- ⇒ “UN552” 97 페이지
- ⇒ “UN552V” 98 페이지

---

---

## [ 주의 사항 ] 본 제품에 포함된 MPEG-4 AVC, MPEG-4 비주얼 라이선스에 대해

---

---

### 1. MPEG AVC

이 제품은 개인적 또는 보수를 받지 않는 다른 용도로 사용하는 경우에 한해 AVC 특허 포트폴리오 라이선스에 의거하여 (i)AVC 표준을 준수한 인코딩 비디오 ( “AVC VIDEO(AVC 비디오)” ) 및 / 또는 (ii) 개인 활동에 종사하는 소비자가 인코딩한 및 / 또는 AVC 비디오를 제공하도록 허가된 비디오 공급자로부터 제공된 디코딩 AVC 비디오를 사용할 수 있습니다 . 다른 용도로 라이선스를 부여하거나 묵시적 동의를 해서는 안됩니다 . 추가 정보는 MPEG LA, L.L.C. 에서 얻을 수 있습니다 . <http://www.mpegla.com> 을 참조하십시오 .

### 2. MPEG-4 비주얼

이 제품은 개인적 및 비영리적인 목적으로 사용하는 경우에 한해 MPEG-4 비주얼 특허 포트폴리오 라이선스에 의거하여 (i)MPEG-4 비주얼 표준을 준수한 인코딩 비디오 ( “MPEG-4 VIDEO(MPEG-4 비디오)” ) 및 / 또는 (ii) 개인 및 비영리 활동에 종사하는 소비자가 인코딩한 및 / 또는 MPEG LA 에 의해 MPEG-4 비디오를 제공하도록 허가된 비디오 공급자로부터 제공된 디코딩 MPEG-4 비디오를 사용할 수 있습니다 . 다른 용도로 라이선스를 부여하거나 묵시적 동의를 해서는 안됩니다 . 프로모션 , 내부 및 상업적 사용 및 라이선스와 관련된 추가 정보는 MPEG LA, LLC 에서 얻을 수 있습니다 . <http://www.mpegla.com> 을 참조하십시오 .



제품 사양

LCD 모듈		픽셀 피치 : 0.630 mm 해상도 : 1920 x 1080 색상 : 10 억 7300 만 컬러 이상 (사용하는 디스플레이 카드에 따라 다름) 밝기 : 700 cd/m <sup>2</sup> (최대) @25 °C 명암비 : 1200:1 시야각 : 89°(보통) @ CR>10	
주파수		수평 : 15.625/15.734 kHz, 31.5 kHz - 91.1 kHz 수직 : 50.0 - 85.0 Hz(아날로그 입력) 24.0 - 85.0 Hz(디지털 입력)	
픽셀 클럭		아날로그 : 13.5 MHz, 25.0 MHz - 200.0 MHz 디지털 : 25.0 MHz - 165.0 MHz(DVI), 25.0 MHz - 600.0 MHz(HDMI/DisplayPort)	
가시 크기		1209.60 x 680.40 mm	
입력 신호			
DVI	DVI-D 24 핀	디지털 RGB DVI(HDCP 1.4) VGA60, SVGA60, XGA60, WXGA60, SXGA60, UXGA60*1, 1920x1080 (60 Hz), 1080p, 1080i	
DisplayPort	DisplayPort 커넥터	디지털 RGB DisplayPort V1.2(HDCP 1.3) VGA60, SVGA60, XGA60, WXGA60, SXGA60, UXGA60*1, WUXGA60*1, 1920x1080(60 Hz), 1080p, 1080i, 720p@50 Hz/60 Hz, 576p@50 Hz, 480p@60 Hz, 3840x2160(24 Hz/30 Hz/60 Hz (DisplayPort1.2))*1,*3	
VGA(RGB)*4	미니 D-sub 15 핀	아날로그 RGB 0.7 Vp-p/75 옴 VGA60, SVGA60, XGA60, WXGA60, SXGA60, UXGA60*1, WUXGA60*1, 1920x1080(60 Hz) 동기 개별 : TTL 레벨 (양수값 / 음수값) Composite sync on Green Video: 0.3 Vp-p Neg.	
HDMI	HDMI 커넥터	디지털 YUV 디지털 RGB HDMI(HDCP 1.4/2.2) VGA60, SVGA60, XGA60, WXGA60, SXGA60, UXGA60*1, WUXGA60*1, 1920x1080(60 Hz), 1080p, 1080i, 720p@50 Hz/60 Hz, 576p@50 Hz, 480p@60 Hz, 576i@50 Hz, 480i@60 Hz, 3840x2160(30 Hz/24 Hz/25 Hz/60 Hz(MODE2(모드 2)))*1,*3, 4096x2160(24 Hz)*1,*3	
VGA (YPbPr)*4	미니 D-sub 15 핀	컴포넌트 Y: 1.0 Vp-p/75 옴, Cb/Cr(Pb/Pr): 0.7 Vp-p/75 옴 HDTV/DVD: 1080p, 1080i, 720p@50 Hz/60 Hz, 576p@50 Hz, 480p@60 Hz, 576i@50 Hz, 480i@60 Hz	
출력 신호			
DisplayPort	DisplayPort 커넥터	디지털 RGB DisplayPort V1.2(HDCP 1.3)	
HDMI	HDMI 커넥터	디지털 RGB HDMI(HDCP 1.4/2.2)	
AUDIO(오디오)			
AUDIO(오디오) 입력	스테레오 미니 잭	아날로그 오디오	스테레오 L/R 0.5 Vrms
	HDMI 커넥터	디지털 오디오	PCM 32, 44.1, 48 kHz(16/20/24 비트)
	DisplayPort 커넥터	디지털 오디오	PCM 32, 44.1, 48 kHz(16/20/24 비트)
AUDIO(오디오) 출력	스테레오 미니 잭	아날로그 오디오	스테레오 L/R 0.5 Vrms
스피커 출력	외부 스피커 잭 15 W+15 W(8 옴)		
제어	RS-232C 입력 : D-sub 9 핀 LAN: RJ-45 10 BASE-T/100 BASE-TX x 2 리모컨 IN(입력) : 스테레오 미니 잭 3.5 mm Ø		
SD 카드 허브	포트 : microSD 카드 . 32 GB microSDHC 까지 지원합니다 .		
USB 허브	USB1(SENSOR): USB 2.0 다운스트림 포트 USB2: USB 2.0 업스트림 포트 USB CM1(2A): 전원 공급 포트 , 5 V/2 A(최대) USB CM2: 유지 보수를 위한 USB 서비스 포트 Media Player USB: 미디어 플레이어 / 펌웨어 업데이트 포트		
전원 공급	4.2 - 1.7 A @ 100-240 V AC, 50/60 Hz		
소비 전력	정상 작동 : 약 150 W		
작동 환경	온도 *2: 0-40 °C/32-104 °F, 0-35 °C/32-95 °F(페이스 업 또는 페이스 다운 상태의 슬롯 2 형식 PC) 습도 : 20 - 80 %(비응축) 고도 : 0 - 3000 m(고도에 따라 밝기가 감소할 수 있음)		
보관 환경	온도 : -20 - 60 °C/-4 - 140 °F 습도 : 40 °C 이상에서 10 - 90 %(비응축)/90 % - 3.5 % x(온도 -40 °C)		
치수 (SIDE SEAL(사이드 씬) 미포함)*5	1213.4 (W) x 684.2 (H) x 103.8 (D) mm/47.77 (W) x 26.94 (H) x 4.09 (D) 인치 (손잡이 제외) 1213.4 (W) x 684.2 (H) x 107.2 (D) mm / 47.77 (W) x 26.94 (H) x 4.22 (D) 인치 (손잡이 포함)		
중량	28.1 kg(61.9 lbs)		
VESA 호환 장착 인터페이스	400 mm x 400 mm (M6, 구멍 4 개)		
전원 관리	VESA DPM		
슬롯 2 형식 OPTION(옵션) 용 전원	16 V/3.6 A		

주의 : 기술 사양은 예고 없이 변경될 수 있습니다 .

\*1: 압축 영상 .

\*2: 옵션 보드 액세스리를 사용할 때는 공급 업체에 자세한 내용을 문의하십시오 .

\*3: 재생되는 글자가 흐릿하게 보일 수 있습니다 .

\*4: 공동 단자입니다 .

\*5: 측정치는 모니터에만 적용되며 돌출된 제거 가능한 부품은 포함되지 않습니다 .

# UN552V

## 제품 사양

LCD 모듈		픽셀 피치 : 0.630 mm 해상도 : 1920 x 1080 색상 : 10 억 7300 만 컬러 이상 (사용하는 디스플레이 카드에 따라 다름) 밝기 : 500 cd/m <sup>2</sup> (최대) @25 °C 명암비 : 1200:1 시야각 : 89°(보통) @ CR>10	55"/138.8 cm 대각선
주파수		수평 : 15.625/15.734 kHz, 31.5 kHz - 91.1 kHz 수직 : 50.0 - 85.0 Hz(아날로그 입력) 24.0 - 85.0 Hz(디지털 입력)	
픽셀 클럭		아날로그 : 13.5 MHz, 25.0 MHz - 200.0 MHz 디지털 : 25.0 MHz - 165.0 MHz(DVI), 25.0 MHz - 600.0 MHz(HDMI/DisplayPort)	
가시 크기		1209.60 x 680.40 mm	
입력 신호			
DVI	DVI-D 24 핀	디지털 RGB	DVI(HDCP 1.4) VGA60, SVGA60, XGA60, WXGA60, SXGA60, UXGA60* <sup>1</sup> , 1920x1080 (60 Hz), 1080p, 1080i
DisplayPort	DisplayPort 커넥터	디지털 RGB	DisplayPort V1.2(HDCP 1.3) VGA60, SVGA60, XGA60, WXGA60, SXGA60, UXGA60* <sup>1</sup> , WUXGA60* <sup>1</sup> , 1920x1080(60 Hz), 1080p, 1080i, 720p@50 Hz/60 Hz, 576p@50 Hz, 480p@60 Hz, 3840x2160(24 Hz/30 Hz/60 Hz(DisplayPort1.2))* <sup>1,*3</sup>
VGA(RGB)* <sup>4</sup>	미니 D-sub 15 핀	아날로그 RGB	0.7 Vp-p/75 옴 VGA60, SVGA60, XGA60, WXGA60, SXGA60, UXGA60* <sup>1</sup> , WUXGA60* <sup>1</sup> , 1920x1080(60 Hz)
		동기	개별 : TTL 레벨 (양수값 / 음수값) Composite sync on Green Video: 0.3 Vp-p Neg.
HDMI	HDMI 커넥터	디지털 YUV 디지털 RGB	HDMI(HDCP 1.4/2.2) VGA60, SVGA60, XGA60, WXGA60, SXGA60, UXGA60* <sup>1</sup> , WUXGA60* <sup>1</sup> , 1920x1080(60 Hz), 1080p, 1080i, 720p@50 Hz/60 Hz, 576p@50 Hz, 480p@60 Hz, 576i@50 Hz, 480i@60 Hz, 3840x2160(30 Hz/24 Hz/25 Hz/60 Hz(MODE2( 모드 2)))* <sup>1,*3</sup> , 4096x2160(24 Hz)* <sup>1,*3</sup>
VGA (YPbPr)* <sup>4</sup>	미니 D-sub 15 핀	컴포넌트	Y: 1.0 Vp-p/75 옴, Cb/Cr(Pb/Pr): 0.7 Vp-p/75 옴 HDTV/DVD: 1080p, 1080i, 720p@50 Hz/60 Hz, 576p@50 Hz, 480p@60 Hz, 576i@50 Hz, 480i@60 Hz
출력 신호			
DisplayPort	DisplayPort 커넥터	디지털 RGB	DisplayPort V1.2(HDCP 1.3)
HDMI	HDMI 커넥터	디지털 RGB	HDMI(HDCP 1.4/2.2)
AUDIO(오디오)			
AUDIO(오디오) 입력	스테레오 미니 잭	아날로그 오디오	스테레오 L/R 0.5 Vrms
	HDMI 커넥터	디지털 오디오	PCM 32, 44.1, 48 kHz(16/20/24 비트)
	DisplayPort 커넥터	디지털 오디오	PCM 32, 44.1, 48 kHz(16/20/24 비트)
AUDIO(오디오) 출력	스테레오 미니 잭	아날로그 오디오	스테레오 L/R 0.5 Vrms
스피커 출력	외부 스피커 잭 15 W+15 W(8 옴)		
제어	RS-232C 입력 : D-sub 9 핀 LAN: RJ-45 10 BASE-T/100 BASE-TX x 2 리모컨 IN(입력): 스테레오 미니 잭 3.5 mm Ø		
SD 카드 허브	포트 : microSD 카드 . 32 GB microSDHC 까지 지원합니다 .		
USB 허브	USB1(SENSOR): USB 2.0 다운스트림 포트 USB2: USB 2.0 업스트림 포트 USB CM1(2A): 전원 공급 포트, 5 V/2 A(최대) USB CM2: 유지 보수를 위한 USB 서비스 포트 Media Player USB: 미디어 플레이어 / 펌웨어 업데이트 포트		
전원 공급	3.6 - 1.4 A @ 100-240 V AC, 50/60 Hz		
소비 전력	정상 작동 : 약 110 W		
작동 환경	온도 * <sup>2</sup> : 0-40 °C/32-104 °F, 0-35 °C/32-95 °F(페이스 업 또는 페이스 다운 상태의 슬롯 2 형식 PC) 습도 : 20 - 80 %(비응축) 고도 : 0 - 3000 m(고도에 따라 밝기가 감소할 수 있음)		
보관 환경	온도 : -20 - 60 °C/-4 - 140 °F 습도 : 40 °C 이상에서 10 - 90 %(비응축)/90 % - 3.5 % x(온도 -40 °C)		
치수 (SIDE SEAL(사이드 씬) 미포함)* <sup>5</sup>	1213.4 (W) x 684.2 (H) x 103.8 (D) mm/47.77 (W) x 26.94 (H) x 4.09 (D) 인치 (손잡이 제외) 1213.4 (W) x 684.2 (H) x 107.2 (D) mm / 47.77 (W) x 26.94 (H) x 4.22 (D) 인치 (손잡이 포함)		
중량	28.1 kg(61.9 lbs)		
VESA 호환 장착 인터페이스	400 mm x 400 mm (M6, 구멍 4 개)		
전원 관리	VESA DPM		
슬롯 2 형식 OPTION(옵션) 용 전원	16 V/3.6 A		

주의 : 기술 사양은 예고 없이 변경될 수 있습니다 .

\*1: 압축 영상 .

\*2: 옵션 보드 액세스리를 사용할 때는 공급 업체에 자세한 내용을 문의하십시오 .

\*3: 재생되는 글자가 흐릿하게 보일 수 있습니다 .

\*4: 공동 단자입니다 .

\*5: 측정치는 모니터에만 적용되며 돌출된 제거 가능한 부품은 포함되지 않습니다 .

# 부록 A 외부 리소스

이 제품 설명서에 참조하는 추가 사양 문서 및 부속품 및 옵션 소프트웨어 응용 프로그램은 다음과 같습니다.

## NEC 디스플레이 솔루션 지역 웹 사이트

Global: <https://www.nec-display.com/global/>

아시아 태평양: <https://www.nec-display.com/ap/contact/>

북아메리카: <https://www.necdisplay.com>

유럽, 러시아, 중동, 아프리카: <https://www.nec-display-solutions.com>

일본: <https://www.nec-display.com/jp/>

## 추가 문서

### “NEC LCD 모니터 - 외부 제어” PDF 문서

이 문서는 RS-232C 또는 LAN 을 통해 디스플레이를 외부에서 제어하고 쿼리하기 위한 통신 프로토콜을 정의합니다. 프로토콜은 인코딩된 바이너리를 사용하며 체크섬 계산이 필요하고 디스플레이의 대부분의 기능은 이 명령을 사용하여 제어할 수 있습니다. 또한, 매우 간단한 프로토콜을 요구사항이 덜한 응용 프로그램에서도 사용할 수 있습니다 (아래 참조).

이 문서는 해당 지역의 NEC 디스플레이 솔루션 웹 사이트에서 다운로드할 수 있습니다.

이 통신 프로토콜을 빠른 개발을 위해 파이썬 라이브러리에 캡슐화하는 파이썬 프로그래밍 언어 기반 SDK(소프트웨어 개발 키트)도 사용할 수 있습니다.

<https://github.com/NECDisplaySolutions/necpdsdk>

### “프로젝터 / 모니터 공통 ASCII 제어 명령 - 참조 설명서” PDF 문서

이 문서는 간단한 영어 구문을 사용하여 LAN 을 통해 디스플레이의 기본 기능을 외부에서 제어하기 위한 통신 프로토콜을 정의합니다. 기존 제어 시스템에 쉽게 통합됩니다. 전원 상태, 비디오 입력, 볼륨 및 상태 제어 및 쿼리 등의 기능을 사용할 수 있습니다. 프로토콜은 ASCII 인코딩을 사용하며 체크섬을 계산할 필요가 없습니다.

이 문서는 해당 지역의 NEC 디스플레이 솔루션 웹 사이트에서 다운로드할 수 있습니다.

### “라즈베리파이 컴퓨트 모듈 - 설정 안내서” PDF 문서



Raspberry Pi

이 문서는 이 모델에 사용할 수 있는 옵션 구성 요소인 라즈베리파이 컴퓨트 모듈의 기능, 설치, 연결 및 구성에 대해 설명합니다. 필요한 DS1-IF10CE 컴퓨트 모듈 인터페이스 보드 및 라즈베리파이 컴퓨트 모듈은 별도로 구입할 수 있습니다. 구입 정보 및 사용 가능 여부는 해당 지역의 NEC 디스플레이 솔루션 웹 사이트를 참조하거나 공인 NEC 대리점에 문의하십시오.

이 문서는 다음에서 다운로드할 수 있습니다 :

<https://www.nec-display.com/dl/en/manual/raspberrypi/>

## 소프트웨어

---

소프트웨어는 NEC Display Solutions 글로벌 웹 사이트에서 다운로드할 수 있습니다 .

[https://www.nec-display.com/dl/en/dp\\_soft/lineup.html](https://www.nec-display.com/dl/en/dp_soft/lineup.html)

### NEC 멀티 프로파일러 소프트웨어



이 무료 소프트웨어는 Microsoft Windows 및 macOS 에서 사용하기 쉬운 응용 프로그램으로 스펙트라뷰 엔진 색상 설정을 완벽하게 제어할 수 있습니다 . 이 소프트웨어는 다양한 색 공간을 에뮬레이션하고 ICC 프로파일을 사용하여 프린터 출력 에뮬레이션을 실행하며 디스플레이에서 3D 록업 테이블을 만드는데 사용할 수 있습니다 . USB 를 디스플레이에 연결해야 합니다 .

멀티 프로파일러 소프트웨어의 최신 버전은 NEC 디스플레이 솔루션 웹 사이트에서 받을 수 있습니다 .

### NEC 디스플레이 월 보정 소프트웨어



이 소프트웨어는 외부 컬러 센서를 사용하여 디스플레이를 보정하여 고급 비디오 벽 구성과 정확한 색 정합을 제공합니다 . 비디오 벽과 같은 다중 디스플레이 설치를 설정하는 경우 , 디스플레이 간의 최적의 밝기 및 색 정합을 얻고 비디오 벽에 적용할 수 있는 설정을 구성할 때 유용합니다 . Microsoft Windows 및 MacOS 에서 사용 가능한 이 소프트웨어는 구입할 수 있으며 지원되는 외부 컬러 센서를 사용해야 하는 경우도 있습니다 . 구입 정보 및 사용 가능 여부는 해당 지역의 NEC 디스플레이 솔루션 웹 사이트를 참조하거나 공인 NEC 대리점에 문의하십시오 .

### NaViSet Administrator 소프트웨어



이 무료 소프트웨어는 NEC 디스플레이 모니터 및 프로젝터용 고급 및 강력한 네트워크 기반 제어 , 모니터링 및 자산 관리 시스템입니다 . 이 소프트웨어는 Microsoft Windows 및 macOS 에서 사용 가능합니다 .

NaViSet Administrator 소프트웨어의 최신 버전은 NEC 디스플레이 솔루션 웹 사이트에서 받을 수 있습니다 .

### 지능형 무선 데이터 앱



NFC 센서가 장착된 Android OS 기기에서 사용 가능한 이 무료 소프트웨어는 모니터의 주 전원이 꺼져 있어도 모니터의 지능형 무선 데이터 센서를 통해 조정 값과 설정 읽기 및 쓰기에 접속할 수 있도록 합니다 .

또한 이용 가능 :



## 하드웨어 / 컬러 센서

---

MDSVSENSOR3 USB 컬러 센서 .

이 맞춤형 X-Rite 컬러 센서는 이 디스플레이의 독립형 색상 보정 기능을 사용할 때 필요하며 , 위에 열거된 NEC 디스플레이 월 보정 소프트웨어와 함께 사용할 수도 있습니다 . 구입 정보 및 사용 가능 여부는 해당 지역의 NEC 디스플레이 솔루션 웹 사이트를 참조하거나 공인 NEC 대리점에 문의하십시오 .

# 부록 B OSD 제어 목록

## 이 장의 내용

- ⇒ “INPUT( 입력 )” 102 페이지
- ⇒ “PICTURE( 화면 )” 102 페이지
- ⇒ “AUDIO( 오디오 )” 107 페이지
- ⇒ “SCHEDULE( 일정 조정 )” 107 페이지
- ⇒ “MULTI-INPUT( 다중 입력 )” 109 페이지
- ⇒ “OSD” 112 페이지
- ⇒ “MULTI-DISPLAY( 다중 디스플레이 설정 )” 114 페이지
- ⇒ “DISPLAY PROTECTION( 디스플레이 보호 설정 )” 117 페이지
- ⇒ “CONTROL( 제어 )” 119 페이지
- ⇒ “OPTION( 옵션 )” 123 페이지
- ⇒ “SYSTEM( 시스템 )” 124 페이지
- ⇒ “COMPUTE MODULE( 컴퓨터 모듈 )” 124 페이지

요청 시 기본값을 제공할 수 있습니다.

# INPUT( 입력 )

INPUT MENU( 입력 메뉴 )	
DVI	입력 신호 소스를 선택합니다 .
HDMI1	
HDMI2	
DisplayPort1	
DisplayPort2	
VGA (RGB)	
VIDEO( 비디오 )	
MP	
COMPUTE MODULE (컴퓨터 모듈)*1	
OPTION( 옵션)*2	

\*1: 이 기능은 라즈베리파이 컴퓨터 모듈 인터페이스 보드 및 라즈베리파이 컴퓨터 모듈이 설치된 경우에만 사용할 수 있습니다. 99 페이지를 참조하십시오 .

\*2: 이 기능은 사용 중인 옵션 보드에 따라 다릅니다 . 이 기능은 옵션 보드가 설치된 경우에만 사용할 수 있습니다 .

# PICTURE( 화면 )

PICTURE MENU( 화면 메뉴 )	
PICTURE MODE( 화면 모드 )	스펙트라뷰 엔진 = OFF( 꺼짐 ): 미리 정의된 화면 모드 [HIGHBRIGHT( 하이브라이트 ), [STANDARD( 표준 )], [sRGB], [CINEMA( 영화 )], [CUSTOM1( 사용자 1)], [CUSTOM2( 사용자 1)]. 스펙트라뷰 엔진 = ON( 켜짐 ): 사용자가 지정 가능한 화면 모드 메모리 5 개 [1], [2], [3], [4], [5]. 47 페이지 참조 .
EMULATION( 에뮬레이션)*1	
3D LUT EMU. (3D LUT 에뮬레이션)	3D LUT(정의표)는 색상을 다른 색 공간으로 매핑하는 3차원 표입니다 . 이 모니터 내부의 스펙트라뷰 엔진을 사용하면 컬러 프린터와 같은 복잡한 색상 범위를 모니터에서 직접 에뮬레이션할 수 있습니다 . 예를 들면 , 인쇄 미리보기 또는 영화 또는 색 선별 효과를 모니터 자체 내에서 수행할 수 있습니다 . 이 기능은 지원 소프트웨어와 함께 사용됩니다 . 3D LUT는 응용 프로그램 소프트웨어를 통해 모니터에 업로드됩니다 . ON( 켜짐 ): 선택한 화면 모드에 대해 3D LUT 기능을 사용 / 활성화합니다 . OFF( 꺼짐 ): 선택한 화면 모드에 대해 3D LUT 기능을 기능 멈춤 / 비활성화합니다 . 비고 : 이 모드에서는 3D LUT의 경계 밖에 있는 색상이 회색으로 표시됩니다 . 영역 색상을 결정할 때 유용합니다 .
COLOR VISION EMU. (색 식별 에뮬레이션)	다양한 대표적인 인간의 시력 결핍을 미리보고 이러한 결함이 있는 사람이 어떻게 색을 인지하는지 평가할 때 유용합니다 . 이 미리보기는 다음 유형에서 사용할 수 있습니다 : •P( 제 1 색맹 ) •D( 제 2 색맹 ) •T( 제 3 색맹 ) 그레이스케일은 대비 가독성을 평가하는 데 사용할 수 있습니다 . 참고 : 색약이 있는 사용자를 포함하여 사용자의 시력에 따라 화면 색상이 보여지고 경험되는 것에 차이가 있습니다 . 색약이 있는 사람의 시야를 설명하기 위해 시뮬레이션이 사용됩니다 . 실제 시야가 아닙니다 . 시뮬레이션은 유형 P, 유형 D 또는 유형 T의 강한 색각 모드를 재현한 것으로 약간의 색약이 있는 사람은 정상적인 색각을 가진 사람과 비교하여 차이가 거의 없습니다 .

\*1: 이 기능은 [SPECTRAVIEW ENGINE(스펙트라뷰 엔진)]이 ON( 켜짐 )으로 설정된 경우 사용할 수 있습니다 .

PICTURE MENU( 화면 메뉴 )																					
6 AXIS COLOR TRIM(6 축 색상 트림)*1	이 제어를 사용하여 표준 색상원을 6개의 개별 범위 / 영역으로 나눌 수 있습니다: 적색, 노란색, 녹색, 남색, 청색 및 자홍색. 각 범위는 특정한 조화 목적으로 색조, 채도 및 오프셋( 밝기 )을 개별적으로 조정할 수 있습니다. 무채색( 회색 )은 영향을 받지 않습니다.																				
RED( 적색 ) HUE/SAT./OFFSET ( 색조 / 채도 / 오프셋 )	HUE( 색조 ): 채도 및 오프셋을 변경하지 않고 색상환의 범위 내에서 실제 색상을 변경합니다. 예를 들면, 적색 색 범위는 적색을 노란색 또는 자홍색 쪽으로, 노란색 색 범위는 노란색을 적색 또는 녹색 쪽으로 변화합니다.																				
YELLOW( 노란색 ) HUE/SAT./OFFSET ( 색조 / 채도 / 오프셋 )	SAT.(채도) (채도): 색상 및 오프셋을 변경하지 않고 색상 범위의 강도를 변경합니다.																				
GREEN( 녹색 ) HUE/SAT./OFFSET ( 색조 / 채도 / 오프셋 )	OFFSET( 오프셋 ): 색상 및 채도를 변경하지 않고 색상 범위의 밝기를 변경합니다.																				
CYAN( 남색 ) HUE/SAT./OFFSET ( 색조 / 채도 / 오프셋 )	예 : 적색이 HUE/SAT./OFFSET( 색조 / 채도 / 오프셋 )에서 최소값과 최대값으로 설정되면 색상이 바뀝니다.																				
BLUE( 청색 ) HUE/SAT./OFFSET ( 색조 / 채도 / 오프셋 )																					
MAGENTA( 자홍색 ) HUE/SAT./OFFSET ( 색조 / 채도 / 오프셋 )																					
<table border="1" style="width: 100%; text-align: center;"> <thead> <tr> <th></th> <th>최소값</th> <th>0</th> <th>최대 값</th> </tr> </thead> <tbody> <tr> <td>기본값</td> <td></td> <td></td> <td></td> </tr> <tr> <td>HUE( 색조 )</td> <td></td> <td></td> <td></td> </tr> <tr> <td>SAT.( 채도 )</td> <td></td> <td></td> <td></td> </tr> <tr> <td>OFFSET( 오프셋 )</td> <td></td> <td></td> <td></td> </tr> </tbody> </table>			최소값	0	최대 값	기본값				HUE( 색조 )				SAT.( 채도 )				OFFSET( 오프셋 )			
	최소값	0	최대 값																		
기본값																					
HUE( 색조 )																					
SAT.( 채도 )																					
OFFSET( 오프셋 )																					
PICTURE SETTING( 화면 설정 )*1																					
UNIFORMITY( 균일성 )	이 기능은 색 재현을 개선하고 모니터의 휘도 불균일성을 제거합니다. 참고 : 숫자가 높을수록 효과는 더 좋지만 모니터의 전력 소비 및 수명에도 영향을 미칠 수 있습니다.																				
BRIGHTNESS( 밝기 )*2																					
BACKLIGHT( 백라이트 )	전체 영상과 배경의 밝기를 조정합니다. [+] 또는 [-] 를 눌러 조정합니다. 참고 : [ROOM LIGHT SENSING ( 실내 밝기 감지 )] 에서 [MODE1 ( 모드 1)] 또는 [MODE2 ( 모드 2)] 가 선택되어 있으면 이 기능은 변경할 수 없습니다.																				
BRIGHTNESS( 밝기 )*3	배경에 대한 영상 밝기를 조정합니다. [+] 또는 [-] 를 눌러 조정합니다.																				
GAMMA( 감마 )*2,*3	최고의 화질을 구현하기 위한 모니터 감마 보정을 선택합니다. 원하는 용도에 따라 선택이 다릅니다.																				
NATIVE( 원상태 )	감마 보정은 LCD 패널에서 처리됩니다.																				
2.2	컴퓨터와 함께 사용하기 위한 일반적인 모니터 감마.																				
2.4	DVD 및 블루레이 등의 비디오에 사용하기 위한 일반적인 감마 설정.																				
S GAMMA(S 감마)	일부 유형의 영화를 위한 특수한 감마. 영상의 밝은 부분을 옅고 어두운 부분을 내립니다(S- 곡선).																				
DICOM SIM.	LCD 유형을 위해 시뮬레이션된 DICOM GSDF 곡선.																				
HDR-ST2084(PQ)	일반적으로 UHD 디스크 미디어 및 스트리밍 비디오에 대한 HDR의 감마 설정입니다.																				
HDR-HYBRID LOG(HDR 하이브리드 로그)	일반적으로 UHD 방송에 대한 HDR의 감마 설정입니다.																				
PROGRAMMABLE (개발자모드)1, 2, 3	옵션 NEC 소프트웨어를 사용하여 프로그래밍 가능한 감마 곡선을 로드할 수 있습니다.																				
AUTO HDR SELECT (자동 HDR 선택) HDMI 입력의 경우에만	HDR 신호의 GAMMA( 감마 ) 보정은 [HDR-ST2084 (PQ)] 또는 [HDR-HYBRID LOG(HDR 하이브리드 로그)] 로 자동 변경됩니다.																				

\*1: 이 기능은 [SPECTRAVIEW ENGINE(스펙트라뷰 엔진)] 이 [ON(켜짐)] 으로 설정된 경우에 사용할 수 있습니다.  
 \*2: 이 기능은 [SPECTRAVIEW ENGINE(스펙트라뷰 엔진)] 이 [OFF(꺼짐)] 로 설정된 경우에 사용할 수 있습니다.  
 \*3: [PICTURE MODE(화면 모드)] 에서 [sRGB] 이 선택된 경우, 이 기능은 사용할 수 없습니다.

PICTURE MENU( 화면 메뉴 )	
COLOR( 색농도 )*2,*3	
COLOR( 색농도 )	화면의 색포화도를 조정합니다 . + 또는 - 를 눌러 조정합니다 .
COLOR TEMP( 색온도 )	전체 화면의 색온도를 조정합니다 . 색온도가 낮으면 화면이 적색을 띠니다 . 색온도가 높으면 화면이 청색을 띠니다 . TEMPERATURE( 온도 ) 의 추가 조정이 필요한 경우 , 화이트 포인트의 R/G/B 수준을 개별 조정할 수 있습니다 . R/G/B 수준을 조정하려면 [CUSTOM( 사용자 )] 을 [COLOR TEMP( 색온도 )] 선택으로 설정하십시오 .  참고 : [GAMMA CORRECTION( 감마 보정 )] 에서 [PROGRAMMABLE( 개발자모드 )1], [PROGRAMMABLE( 개발자모드 )2], [PROGRAMMABLE( 개발자모드 )3] 가 선택되어 있으면 이 기능은 변경할 수 없습니다 .
COLOR CONTROL( 색 조절 )	적색 , 황색 , 녹색 , 청록색 , 청색 , 자홍색의 색조를 개별적으로 조정합니다 . 지정된 색상의 색조를 조정합니다 . 예를 들면 , 빨간색을 노란색 또는 보라색으로 변경할 수 있습니다 .
HUE( 색조 )*6 MP, VIDEO( 비디오 ) 입력의 경우에만	호환되는 비디오 입력 신호로 모든 색상의 색조를 조정합니다 . + 또는 - 버튼을 눌러 조정합니다 .
CONTRAST( 명암 )*2,*3	
SHARPNESS( 선명도 )	
UHD UPSCALING(UHD 업스케일링 )	
ADJUST( 조정 )	
AUTO SETUP( 자동 설정 ) VGA(RGB) 입력의 경우에만	화면 크기 , 수평 위치 , 수직 위치 , 클럭 , 페이즈 , 화이트 레벨을 자동으로 조정합니다 .
AUTO ADJUST( 자동 조정 ) VGA(RGB) 입력의 경우에만	전원을 켜면 [H POSITION( 수평 위치 )], [V POSITION( 수직 위치 )], [PHASE( 페이즈 )] 가 자동으로 조정됩니다 .
H POSITION( 수평 위치 ) VGA(RGB), VGA(YPbPr) 입력의 경우에만	LCD의 표시 영역 내에서 영상의 수평 위치를 조절합니다 . + 를 누르면 오른쪽으로 이동합니다 . - 를 누르면 왼쪽으로 이동합니다 .
V POSITION( 수직 위치 ) VGA(RGB), VGA(YPbPr) 입력의 경우에만	LCD의 표시 영역 내에서 영상의 수직 위치를 조절합니다 . + 를 누르면 위로 이동합니다 . - 를 누르면 아래로 이동합니다 .
CLOCK( 클럭 ) VGA(RGB) 입력의 경우에만	+ 를 누르면 화면 오른쪽의 영상폭이 넓어집니다 . - 를 누르면 화면 왼쪽의 영상폭이 좁아집니다 .
PHASE( 페이즈 ) VGA(RGB), VGA(YPbPr) 입력의 경우에만	영상의 시각적 “노이즈” 를 조정합니다 .
H RESOLUTION ( 수평 해상도 )*7 VGA(RGB) 입력의 경우에만	영상의 수평 크기를 조정합니다 .
V RESOLUTION( 수직 해상도 )*7 VGA(RGB) 입력의 경우에만	영상의 수직 크기를 조정합니다 .
COLOR SYSTEM( 표색계 ) VIDEO( 비디오 ) 입력의 경우에만	
AUTO( 자동 )	입력 신호에 따라 표색계 설정을 자동으로 선택합니다 .
NTSC	신호 형식을 선택합니다 .
PAL	
SECAM	
4.43 NTSC	
PAL-60	
INPUT RESOLUTION( 입력 상도 ) VGA(RGB) 입력의 경우에만	신호 감지에 문제가 있는 경우 , 이 기능을 실행하면 원하는 해상도로 모니터에 신호를 표시할 수 있습니다 . 이 기능을 선택한 다음 필요한 경우 “[AUTO SETUP ( 자동 설정 )]” 을 실행합니다 .  아무 문제도 감지되지 않는 경우 , 유일하게 사용할 수 있는 옵션은 “[AUTO( 자동 )]” 입니다 .

\*2: 이 기능은 [SPECTRAVIEW ENGINE( 스펙트라뷰 엔진 )] 이 [OFF( 꺼짐 )] 로 설정된 경우에 사용할 수 있습니다 .

\*3: [PICTURE MODE( 화면 모드 )] 에서 [sRGB] 이 선택된 경우 , 이 기능은 사용할 수 없습니다 .

\*6: 이 기능은 MP 입력의 정지 영상에는 사용할 수 없습니다 .

\*7: 이 옵션을 개별적으로 조정한 후 [AUTO SETUP( 자동 설정 )] 을 실행하는 것이 좋습니다 .



PICTURE MENU( 화면 메뉴 )	
ASPECT( 화면 비율 )	<p>영상의 화면 비율을 선택합니다 .</p> <p>참고 : • ASPECT( 화면 비율 ) 가 DYNAMIC( 동적 ) 으로 설정된 상태에서 이미지 뒤집기 옵션을 선택하면 화면 비율이 자동으로 FULL( 전체 ) 로 변경됩니다 . [NONE( 없음 ) ] 을 [IMAGE FLIP( 이미지 뒤집기 ) ] 으로 설정하면 화면 비율은 DYNAMIC( 동적 ) 으로 되돌아갑니다 .</p> <ul style="list-style-type: none"> <li>• 다중 디스플레이 설치에서 타일 매트릭스를 시작하는 경우 , [ASPECT( 화면 비율 ) ] 가 [DYNAMIC( 동적 ) ] 또는 [ZOOM( 확대 ) ] 이면 타일 매트릭스가 시작되기 전에 [FULL( 전체 ) ] 로 변경됩니다 . 타일 매트릭스가 완료되면 화면 비율은 [DYNAMIC( 동적 ) ] 또는 [ZOOM( 확대 ) ] 으로 되돌아갑니다 .</li> <li>• 축소된 영상으로 [H POSITION( 가로 위치 ) ] 및 [V POSITION( 세로 위치 ) ] 설정으로 변경하면 영상이 변경되지 않습니다 .</li> <li>• SCREEN SAVER( 화면 보호기 ) 가 시작되면 ASPECT( 화면 비율 ) 가 자동으로 FULL( 전체 ) 로 변경됩니다 . SCREEN SAVER( 화면 보호기 ) 가 중지되면 ASPECT( 화면 비율 ) 는 이전 설정으로 되돌아갑니다 .</li> <li>• [SCREEN SAVER( 화면 보호기 ) ] 에서 [MOTION( 이동 ) ] 이 활성화된 경우에는 이 기능을 사용할 수 없습니다 .</li> <li>• [ASPECT( 화면 비율 ) ] 가 변경되면 [POINT ZOOM( 포인트 줌 ) ] 기능이 제한됩니다 . 36 페이지 페이지의 포인트 줌을 참조하십시오 .</li> <li>• ZOOM( 확대 ) 은 입력 해상도가 3840X2160(60 Hz) 인 영상에는 사용할 수 없습니다 .</li> <li>• [TERMINAL SETTINGS( 터미널 설정 ) ] 의 [HDMI] 를 [MODE2( 모드 2 ) ] 로 설정하면 [POINT ZOOM( 포인트 줌 ) ] 을 사용할 수 없습니다 .</li> <li>• 타일 매트릭스가 활성화된 상태에서 [ASPECT( 화면 비율 ) ] 가 [DYNAMIC( 동적 ) ] 또는 [ZOOM( 확대 ) ] 인 경우 , 타일 매트릭스가 해제되면 [ASPECT( 화면 비율 ) ] 는 [DYNAMIC( 동적 ) ] 또는 [ZOOM( 확대 ) ] 이 됩니다 .</li> </ul>
NORMAL( 표준 )	소스 출력의 화면 비율로 표시합니다 .
FULL( 전체 )	전체 화면을 채웁니다 .
WIDE( 와이드 )	16:9 레터 박스 신호를 확장하여 전체 화면으로 표시합니다 .
DYNAMIC( 동적 )	4:3 화면으로 확장하면 비선형 영상이 전체 화면으로 표시됩니다 . 바깥쪽 영상 영역의 일부가 확장으로 인해 잘립니다 .
1:1	1:1 픽셀 포맷으로 영상을 표시합니다 . ( 입력 해상도가 권장 해상도보다 높은 경우 , 영상이 화면에 맞게 낮게 조정됩니다 ) .
ZOOM( 확대 )	<p>영상을 확대 / 축소합니다 .</p> <p>참고 : 활성 화면 영역의 외부에 있는 확대된 영상 영역은 표시되지 않습니다 . 축소된 영상은 화질이 약간 저하될 수 있습니다 .</p>
ZOOM( 확대 )	확대 중에 화면 비율을 유지합니다 .
HZOOM( 수평 확대 )	수평 확대 값 .
VZOOM( 수직 확대 )	수직 확대 값 .
H POS( 수평 위치 )	수평 위치 .
V POS( 수직 위치 )	수직 위치 .
ADVANCED( 고급 )	
OVERSCAN( 오버 스캔 ) HDMI1, HDMI2, VGA(YPbPr), VIDEO( 비디오 ) , MP, OPTION( 옵션 ) <sup>*5</sup> 입력의 경우에만	일부 비디오 포맷은 최고 품질의 영상을 표시하기 위해 다른 주사 방식을 요구할 수 있습니다 .
ON( 켜짐 )	<p>화면 비율을 변경하지 않고 화면에 가장 적합하도록 영상 크기가 조절됩니다 . 영상의 가장자리가 일부 잘립니다 . 약 95% 의 영상을 화면에 표시합니다 .</p>
OFF( 꺼짐 )	<p>전체 영상이 화면 영역 내에 표시됩니다 . 이 설정으로 영상의 가장자리가 왜곡될 수 있습니다 .</p> <p>참고 : HDMI 출력으로 컴퓨터를 사용하는 경우 , [OFF( 꺼짐 ) ] 로 설정합니다 .</p>
AUTO( 자동 )	<p>영상 크기가 자동으로 설정됩니다 .</p> <p>참고 : 입력 신호가 VGA(YPbPr), VIDEO( 비디오 ) 또는 MP 인 경우 , 이 기능을 사용할 수 없습니다 .</p>

\*5: 신호 입력으로 OPTION( 옵션 ) 선택한 경우 , 이 기능은 모니터에 설치된 옵션 보드에 따라 다릅니다 .

PICTURE MENU( 화면 메뉴 )		
DEINTERLACE( 디인터레이스 )	IP( 인터레이스 - 프로그래시브 ) 변환 기능을 선택합니다 . 참고 : • [IMAGE FLIP( 이미지 뒤집기 )] 을 사용할 수 없습니다 . • [INPUT CHANGE( 입력 전환 속도 )] 에서 [SUPER( 최대 )] 를 선택하고 표시하면 이 기능은 변경할 수 없습니다 .	
ON( 켜짐 )	인터레이스 신호를 프로그래시브로 변환합니다 . 동영상에 따라 이미지가 깜박일 수 있습니다 . 기본 설정입니다 .	
OFF( 꺼짐 )	IP 변환을 사용하지 않습니다 . 이 설정은 동영상에 최적이지만 잔상이 발생될 우려가 높습니다 .	
NOISE REDUCTION ( 노이즈 감소 ) VIDEO( 비디오 ) 입력의 경우에만	노이즈 감소 정도를 조정합니다 . [+ ] 또는 [- ] 버튼을 를 눌러 조정합니다 .	
TELECINE( 텔레시네 ) HDMI1, HDMI2, VIDEO( 비디오 ), VGA(YpPr), MP 입력의 경우에만	최적의 화질을 위해 소스 프레임률을 자동으로 검출합니다 . AUTO( 자동 ): 동영상 등 24 프레임 / 초의 이미지를 자동으로 감지하고 이미지의 깜박임을 줄입니다 . [AUTO( 자동 )] 를 선택한 경우에는 [DEINTERLACE( 디인터레이스 )] 를 [ON( 켜짐 )] 으로 설정합니다 . OFF( 꺼짐 ): 이미지의 움직임이 부자연스러운 경우에 실행합니다 .	
ADAPTIVE CONTRAST( 역동적인 대비 )*2 HDMI1, HDMI2, VIDEO( 비디오 ), VGA(YpPr), MP 입력의 경우에만 균일성 *2	동적 명암 대비를 위한 조정 레벨을 설정합니다 . HIGH( 고 ) 가 설정된 경우 , 영상은 선명하게 표시되지만 대비 조절의 큰 격차로 밝기가 불안정하게 됩니다 . 색 재현을 향상시키고 모니터의 휘도의 불균일성을 개선합니다 .	
ROTATION( 회전 )	영상 방향을 왼쪽 / 오른쪽 , 위 / 아래 또는 회전으로 변경합니다 . [+ ] 또는 [- ] 버튼을 를 눌러 선택합니다 . 참고 : [SCREEN SAVER( 화면 보호기 )] 의 MOTION( 이동 ) 이 “[ON( 켜짐 )]” 인 경우에는 이 기능을 사용할 수 없습니다 .	
IMAGE FLIP( 이미지 뒤집기 )	참고 : • [ASPECT( 화면 비율 )] 이 [DYNAMIC( 동적 )] 으로 설정된 경우 , [ROTATE( 회전 )] 가 시작되기 전에 영상이 [FULL( 전체 )] 으로 변경됩니다 . • IMAGE FLIP( 이미지 뒤집기 ) 옵션이 선택되면 [NONE( 없음 )] 을 제외하고 다음 기능이 비활성화됩니다 : [MULTI PICTURE MODE( 다중 화면 모드 )], [TEXT TICKER( 텍스트 티커 )], [STILL( 정지 )], [POINT ZOOM( 포인트 줌 )], [TILE MATRIX( 타일 매트릭스 )]. • 입력 신호가 인터레이스되면 영상이 왜곡될 수 있습니다 .	
NONE( 없음 )	표준 모드 .	AB
H FLIP( 수평 뒤집기 )	영상을 왼쪽 / 오른쪽으로 회전시킵니다 .	AB
V FLIP( 수직 뒤집기 )	영상을 위 / 아래로 회전시킵니다 .	BA
180° ROTATE(180° 회전)	영상을 180 도 회전시킵니다 .	BA
OSD FLIP(OSD 뒤집기 )	OSD 표시 방향을 결정합니다 . “[ON( 켜짐 )]” 을 선택하면 영상 상태에 따라 OSD 가 뒤집혀 표시됩니다 .	
SPECTRAVIEW ENGINE( 스펙트라뷰 엔진 )	[SPECTRAVIEW ENGINE( 스펙트라뷰 엔진 )] 을 활성화하려면 “[ON( 켜짐 )]” 을 선택합니다 (47 페이지 참조).	
NUMBER OF PICT. MODES( 화면 모드 번호 )	선택 가능한 화면 모드 수를 제한합니다 . 선택 가능한 화면 모드 수를 제한함으로써 다음과 같이 사용할 수 있습니다 : • 잠금 [1] 로 설정하면 다른 화면 모드가 접속 및 조정되지 않습니다 . • 건너뛰기 사용하지 않는 화면 모드가 필요하지 않은 경우 , 리모컨의 화면 모드 버튼을 사용하여 모드를 전환할 때 건너뛴 수 있습니다 . 예를 들면 , [3] 이 [NUMBER OF PICT. MODES( 화면 모드 수 )] 로 설정된 경우 , 사용 가능한 화면 모드는 1, 2, 3 이며 다른 모드는 건너뛴니다 .	
METAMERISM( 메타메리즘 )	디스플레이를 표준 영역 디스플레이 모니터와 나란히 사용할 때 화이트 포인트 컬러 매칭을 개선합니다 . 이 기능은 보정 중 디스플레이를 조정하는 데 사용되는 과학 기기와 사람의 눈이 색상을 약간 다르게 인식하는 방식을 보완합니다 . 이 기능은 컬러 크리티컬 응용 프로그램에서 비활성화해야 합니다 .	
COLOR STABILIZER( 색상 안정기 ) ( 사용 불가 )		
CALIBRATION( 보정 )	USB 컬러 센서를 사용하면 “Stand-Alone Calibration( 단독 보정 )” 을 시작합니다 .	
RESET( 리셋 )	[SPECTRAVIEW ENGINE( 스펙트라뷰 엔진 )] 제외하고 모든 PICTURE( 화면 ) 설정을 공장 설정으로 리셋합니다 .	

\*2: 이 기능은 [SPECTRAVIEW ENGINE(스펙트라뷰 엔진)] 이 [OFF(꺼짐)] 로 설정된 경우에 사용할 수 있습니다 .

# AUDIO( 오디오 )

AUDIO MENU( 오디오 메뉴 )	
VOLUME( 볼륨 )	출력 볼륨 레벨을 증가 또는 감소시킵니다 .
BALANCE( 음균형 )	오디오 출력에 “[STEREO( 스테레오 )]” 또는 “[MONO( 모노 )]” 를 선택합니다 .
BALANCE( 음균형 )	STEREO( 스테레오 ) : 오디오 신호를 라우팅하기 위한 독립적인 오디오 채널 . 좌측 , 우측 스피커 간의 소리 균형을 조절할 수 있습니다 . - + 버튼을 누르면 오디오 신호가 오른쪽으로 이동합니다 . - - 버튼을 누르면 오디오 신호가 왼쪽으로 이동합니다 . MONO( 모노 ) : 오디오 신호가 단일 오디오 채널로 라우팅됩니다 . 균형을 조절할 수 없고 슬라이더를 사용할 수 없습니다 .
SURROUND( 입체 음향 )	인위적으로 서라운드 사운드 오디오를 생성합니다 . 참고 : 이 기능이 [ON( 켜짐 )] 으로 설정된 경우 , [LINE OUT ( 라인 출력 )] 을 사용할 수 없습니다 .
EQUALIZER( 이퀄라이저 )	
TREBLE( 고음 )	오디오 신호의 고주파 범위를 강조하거나 줄입니다 . [+] 버튼을 누르면 [TREBLE( 고음 )] 이 증가합니다 . [-] 버튼을 누르면 [TREBLE( 고음 )] 이 감소합니다 .
BASS( 저음 )	저주파 음을 강조하거나 줄입니다 . [+] 버튼을 누르면 [BASS( 저음 )] 가 증가합니다 . [-] 버튼을 누르면 [BASS( 저음 )] 가 감소합니다 .
AUDIO INPUT( 오디오 입력 )	오디오 입력 소스를 선택합니다 : [DVI] , [HDMI1] , [HDMI2] , [DisplayPort1] , [DisplayPort2] , [IN1( 입력 1)] , [IN2( 입력 2)] , [VIDEO( 비디오 )] , [MP] , [OPTION( 옵션 )] <sup>*1</sup> , [C MODULE( C 모듈 )] .
MULTI PICTURE AUDIO ( 다중 화면 오디오 )	MULTI-PICTURE( 다중 화면 ) 가 활성화된 경우 , 사용할 오디오 소스를 선택합니다 . 두 화면 중 하나를 선택하면 해당 화면의 소리가 출력됩니다 .
LINE OUT( 라인 출력 )	[VARIABLE( 가변 )] 을 선택하면 리모컨 또는 모니터 제어판의 VOLUME( 볼륨 ) 버튼으로 라인 출력 레벨을 조절할 수 있습니다 .
AUDIO DELAY( 오디오 딜레이 )	
AUDIO DELAY ( 오디오 딜레이 )	비디오 영상 및 오디오 신호 출력 사이에 현저하게 지연이 발생하는 경우 이 옵션을 선택합니다 . 이 옵션이 켜지면 오디오 신호를 0~100 밀리초 사이에서 지연시킬 수 있습니다 . 따라서 DEINTERLACE( 디인터레이스 ) 등의 비디오 처리로 인해 발생할 수 있는 비디오 지연에 맞춰 오디오 신호를 동일하게 지연시킴으로써 립싱크 오류를 방지할 수 있습니다 .
RESET( 리셋 )	[VOLUME( 볼륨 )] 이외의 모든 AUDIO( 오디오 ) 옵션을 공장 설정으로 리셋합니다 .

\*1: 이 기능은 모니터에 설치된 옵션 보드에 따라 다릅니다 .

# SCHEDULE( 일정 조정 )

SCHEDULE MENU( 일정 메뉴 )	
SCHEDULE SETTINGS( 일정 설정 )	모니터의 작업 일정을 작성합니다 (46 페이지 페이지 참조) . ▲, ▼, +, - 버튼을 눌러 일정 설정을 이동하고 변경합니다 . 리모컨의 [SET/POINT ZOOM]( 설정 / 포인트 줌 ) 버튼 또는 모니터의 입력 변경 버튼을 눌러 설정을 선택합니다 . 참고 : • 일정을 추가하기 전에 [DATE & TIME( 요일 및 시간 )] 을 설정해야 합니다 . • [SCHEDULE SETTINGS( 일정 설정 )] 창을 닫을 때 구성된 일정이 저장됩니다 . • 여러 일정이 동시에 시작되도록 설정된 경우 , 가장 높은 번호를 가진 일정이 우선 순위가 부여됩니다 . • [OFF TIMER( 꺼짐 타이머 )] 를 [ON( 켜짐 )] 으로 설정하면 일정이 실행되지 않습니다 . • 입력 신호 또는 화면 모드가 더 이상 유효하지 않을 경우 텍스트가 적색으로 표시됩니다 . 적색 텍스트를 선택하고 SET( 설정 ) 를 누르면 유효한 설정으로 변경됩니다 . 예를 들면 , 일정에 대해 입력이 선택된 후 해당 입력에 대해 터미널 설정이 변경되면 입력 신호가 유효하지 않을 수 있습니다 . • [SCHEDULE SETTINGS( 일정 설정 )] 메뉴가 열려 있는 동안에는 일정이 실행되지 않습니다 .
SETTINGS( 설정 )	번호를 선택하고 [SET/POINT ZOOM]( 설정 / 포인트 줌 ) 버튼을 누르면 일정이 활성화됩니다 . 일정 실행 시 번호 옆에 있는 상자에 개요가 표시됩니다 . 최대 30 개의 일정을 작성하고 사용할 수 있습니다 . + 또는 - 버튼을 눌러 일정 번호를 확인합니다 .
POWER( 전원 )	일정에 대한 모니터의 전원 상태를 설정합니다 . 일정에서 지정된 시간에 모니터를 켜려면 [ON( 켜짐 )] 을 선택합니다 . 일정에서 지정된 시간에 모니터를 끄려면 [OFF( 꺼짐 )] 을 선택합니다 .
TIME( 시간 )	일정의 시작 시간을 설정합니다 . 참고 : TIME( 시간 ) 설정에 대한 두 필드를 모두 입력합니다 . 두 필드 중 하나가 [--] 로 표시되면 일정이 실행되지 않습니다 .
INPUT( 입력 )	일정에 사용할 비디오 입력을 선택합니다 . 일정이 시작될 때 활성 입력을 유지하려면 설정이 [--] 인지 확인합니다 . 특정 입력을 선택하는 경우 , [POWER( 전원 )] 에서 [ON( 켜짐 )] 을 설정합니다 .

SCHEDULE MENU( 일정 메뉴 )	
PIC. MODE( 화면 모드 ) <sup>*1</sup>	일정에 사용할 화면 모드를 선택합니다. 일정이 시작될 때 활성 화면 모드를 유지하려면 설정이 [--] 인지 확인합니다. 특정 PIC. MODE( 화면 모드 ) 를 선택하려면 [POWER( 전원 )] 을 [ON( 켜짐 )] 으로 설정합니다.
아래에서 한 가지만 선택합니다 ( 한 가지만 사용 가능 ).	
DATE( 요일 )	일정이 하루만 실행되거나 일정이 불규칙한 경우 이 옵션을 선택합니다.
EVERY DAY( 매일 )	일정을 매일 반복하려면 이 옵션을 선택합니다.
EVERY WEEK( 매주 )	일정을 매주 반복하려면 이 옵션을 선택합니다.
WEEKDAY( 평일 )	평일에만 일정을 실행하려면 이 옵션을 선택합니다. 참고 : “평일” 은 주말이나 공휴일이 아닌 날입니다. [WEEKEND( 주말 )] 및 [HOLIDAY( 공휴일 )] 설정에서 선택하지 않은 날은 자동으로 평일입니다.
WEEKEND( 주말 )	주말에만 일정을 실행하려면 이 옵션을 선택합니다. 참고 : [WEEKEND SETTING( 주말 설정 )] 메뉴에서 “주말” 을 선택합니다.
HOLIDAY( 휴일 )	선택한 공휴일에만 일정을 실행하려면 이 옵션을 선택합니다. 참고 : “공휴일” 이 [HOLIDAY SETTINGS( 공휴일 설정 )] 메뉴에 추가됩니다.
SCHEDULE LIST( 일정 목록 )	일정 목록과 현재 설정을 표시합니다. + 또는 - 버튼을 눌러 30 개의 일정을 스크롤합니다.
HOLIDAY SETTINGS( 휴일 설정 )	SCHEDULE( 일정 ) 설정의 공휴일을 정의합니다. [HOLIDAY( 공휴일 )] 에서 실행하도록 선택 항목이 구성된 일정은 이 목록을 사용합니다.
No.	일정 설정의 공휴일을 정의합니다. + 또는 - 버튼을 반복해 눌러 다른 공휴일을 구성합니다.
YEAR( 년 )	+ 또는 - 버튼을 눌러 공휴일에 사용할 연도를 설정합니다. 공휴일이 매년 같은 날에 반복되면 필드를 공백 [--] 으로 둡니다.
MONTH( 월 )	+ 또는 - 버튼을 눌러 공휴일에 사용할 월을 설정합니다. 공휴일이 매월 같은 날에 반복되면 필드를 공백 [--] 으로 둡니다.
DAY( 일 )	공휴일이 5 일과 같이 특정 날짜에 있는 경우, SET( 설정 ) 을 눌러 DAY( 일 ) 를 선택합니다. ▼을 눌러 날짜 필드를 강조 표시한 후, + 또는 - 버튼을 눌러 공휴일에 사용할 날짜를 설정합니다. 참고 : • MONTH( 월 ) 필드가 비어 있으면 공휴일을 실행하기 위해 구성된 일정은 매월 이 날에 실행됩니다. • MONTH( 월 ) 를 선택했지만 특정 날짜를 설정하지 않으면 공휴일은 매일로 간주됩니다.
WEEK( 주 )	공휴일이 두 번째 월요일과 같이 한 달의 특정 주에 있으면 SET( 설정 ) 을 눌러 WEEK( 주 ) 를 선택합니다. ▼을 눌러 주 필드를 강조 표시한 후, + 또는 - 버튼을 눌러 월의 주를 선택합니다 ( 선택 : 첫 번째, 두 번째, 세 번째, 네 번째, 다섯 번째 ). ▼버튼을 눌러 날짜 필드를 강조 표시한 후, + 또는 - 버튼을 눌러 주의 요일을 선택합니다 ( 선택 : 일, 월, 화, 수, 목, 금, 토 ). 참고 : MONTH( 월 ) 필드가 비어 있으면 공휴일을 실행하기 위해 구성된 일정은 매월 이 주에 실행됩니다.
END DAY( 마지막 날 )	휴일의 마지막 날을 설정합니다. 참고 : 휴일이 며칠에 걸쳐 이어지고 또한 두 해에 걸쳐 나뉘어져 있는 경우, 각 년도에 별도의 휴일을 만듭니다. 예를 들면, 12 월 25 일부터 1 월 7 일까지 휴일이 걸쳐 있으면 두 개의 별도 휴일을 설정합니다. 하나는 12 월 25 일부터 31 일까지, 또 하나는 1 월 1 일부터 7 일까지입니다.
SET( 설정 )/DELETE( 삭제 )	현재 휴일을 저장하거나 삭제합니다. 참고 : 기존 휴일을 수정한 경우에는 SET( 설정 ) 을 강조 표시한 후 리모컨의 SET( 설정 ) 을 눌러 변경 사항을 반드시 저장합니다. 변경 사항을 저장하지 않고 리모컨의 EXIT( 종료 ) 버튼을 누르면 설정이 취소됩니다.
WEEKEND SETTINGS( 주말 설정 )	SCHEDULE( 일정 ) 설정에서 주말로 간주되는 주의 요일을 정의합니다. WEEKDAY( 평일 ) 또는 WEEKEND( 주말 ) 중 하나에서 실행하도록 선택 항목이 구성된 일정은 이 목록을 사용합니다.
WEEKEND( 주말 )	주말로 선택할 요일을 강조 표시한 후 리모컨의 SET( 설정 ) 을 누릅니다.
DATE & TIME( 요일 및 시간 )	실시간 시계의 날짜와 시간을 설정합니다. “[SCHEDULE( 일정 )]” 기능을 작동하려면 반드시 요일 및 시간을 설정해야 합니다. 날짜와 시간을 설정한 후 리모컨의 SET( 설정 ) 버튼을 눌러 설정을 저장합니다. EXIT( 종료 ) 를 누르면 변경 사항이 취소됩니다. 참고 : 모니터의 주 전원이 2 주 동안 꺼져 있는 경우, [DATE & TIME( 요일 및 시간 )] 설정은 기본 설정으로 돌아가고 시계 기능은 작동을 멈춥니다.
YEAR( 년 )	현재 년도를 설정합니다. 리모컨의 + 또는 - 버튼을 눌러 현재 년도로 이동합니다.
MONTH( 월 )	현재 월을 설정합니다. 리모컨의 + 또는 - 버튼을 눌러 현재 월로 이동합니다.
DAY( 일 )	월의 현재 날짜를 설정합니다. 리모컨의 + 또는 - 버튼을 눌러 현재 날짜로 이동합니다.

\*1: SPECTRAVIEW ENGINE( 스펙트라뷰 엔진 ) 이 ON( 켜짐 ) 인 경우, 이 기능은 회색으로 표시됩니다.

SCHEDULE MENU(일정 메뉴)	
TIME(시간)	현재 시간을 설정합니다. 시간 필드를 강조 표시한 후 리모컨의 + 또는 - 버튼을 눌러 현재 시간으로 이동한 다음 분 필드도 이 작업을 반복합니다. 참고 : • 모니터의 시계는 24 시간으로 표시됩니다. • 모니터가 현재 일광 절약 시간제를 사용하는 위치에 있는 경우에는 일광 절약 시간제가 적용되지 않을 때의 현재 시간을 TIME(시간) 필드로 설정합니다. 그런 다음, [DAYLIGHT SAVING(일광 절약 시간제)] 기능을 활성화하여 시계가 자동으로 현재 시간에 맞도록 합니다.
CURRENT DATE TIME(현재 요일 시간)	이 데이터는 리모컨에서 SET(설정)를 누를 때까지 날짜와 시간 설정에 변경 사항을 반영하지 않습니다.
DAYLIGHT SAVING(일광 절약 시간제)	일광 절약 시간제 시간과 맞도록 실시간 시계를 자동으로 변경합니다. 참고 : [DAYLIGHT SAVING(일광 절약 시간제)] 설정을 활성화하기 전에 [DATE & TIME(요일 및 시간)]을 설정합니다.
DAYLIGHT SAVING(일광 절약 시간제)	이 메뉴에서 선택한 시작 및 종료 날짜에 따라 일광 절약 시간제가 적용되면 현재 시간을 자동으로 조정합니다.
BEGIN MONTH(시작 월)	일광 절약 시간제가 시작되는 월, 일 및 시간을 설정합니다.
END MONTH(종료 월)	일광 절약 시간제가 종료되는 월, 일 및 시간을 설정합니다.
TIME DIFFERENCE(시차)	실시간 시계 조정을 위한 시차를 설정합니다. 일광 절약 시간제가 시작될 때 이것은 실시간 시계가 조정되는 시간입니다.
OFF TIMER(꺼짐 시간)	슬라이더 옆에 표시된 시간이 지난 후에 모니터의 전원을 끕니다. 리모컨의 + 또는 - 버튼을 눌러 타이머를 1 시간 ~24 시간에서 조정합니다. 참고 : [OFF TIMER(꺼짐 타이머)]를 [ON(켜짐)]으로 설정하면 일정이 실행되지 않습니다.
RESET(리셋)	[DATE & TIME(요일 및 시간)]과 [DAYLIGHT SAVING(일광 절약 시간제)]을 제외하고 모든 SCHEDULE(일정) 옵션을 공장 설정으로 리셋합니다.

## MULTI-INPUT(다중 입력)

MULTI-INPUT MENU(다중 입력 메뉴)	
KEEP MULTI PICTURE MODE(다중 화면 모드) <sup>*1</sup>	이 기능이 켜져 있는 경우, 모니터 전원이 꺼졌다가 다시 켜지면 [MULTI PICTURE MODE(다중 화면 모드)] 또는 [TEXT TICKER(텍스트 티커)] 기능이 자동으로 다시 시작됩니다. 이 기능이 꺼져 있는 경우, 모니터 전원이 꺼지면 [MULTI PICTURE MODE(다중 화면 모드)]와 [TEXT TICKER(텍스트 티커)]가 자동으로 꺼집니다. MULTI-INPUT(다중 입력) 메뉴의 설정 또는 리모컨의 MULTI-PICTURE ON/OFF(다중 화면 켜짐/꺼짐) 버튼을 눌러서 다시 켜야만 합니다.
MULTI PICTURE MODE(다중 화면 모드) <sup>*1, *3</sup>	다중 입력의 내용을 표시합니다.
MULTI PICTURE(다중 화면)	이 옵션이 꺼져 있는 경우에는 현재 입력이 표시됩니다. 이 옵션이 켜져 있는 경우에는 다중 입력이 표시됩니다. 이 기능을 사용하려면 ON(켜짐)을 강조 표시한 후 리모컨의 SET(설정)을 누릅니다. PIP(부화면) 또는 PBP(분할화면)를 선택합니다. PIP - 두 번째 입력이 화면에 삽입 화면으로 표시됩니다. 삽입 화면의 크기와 위치를 조정할 수 있습니다. PBP - 서로 다른 입력이 나란히 표시됩니다. 참고 : 이 옵션을 활성화하면 OSD의 다음 기능이 현재 활성화되어 있는 경우에는 자동으로 해제됩니다 : [TEXT TICKER(텍스트 티커)], [CLOSED CAPTION(클로즈드 캡션)], [TILE MATRIX(타일 매트릭스)], [SCREEN SAVER(화면 보호기)]의 [MOTION(동작)], [NONE(없음)]을 제외한 모든 [IMAGE FLIP(이미지 뒤집기)] 옵션, [INPUT CHANGE(입력 변경)]의 [SUPER(최대)].

<sup>\*1</sup>: [NONE(없음)]을 제외한 [INPUT CHANGE(입력 전환 속도)]에서 [SUPER(최대)], [SCREEN SAVER(화면 보호기)]에서 [MOTION(이동)], [TILE MATRIX(타일 매트릭스)], [IMAGE FLIP(이미지 뒤집기)]이 선택되어 있으면 이 기능은 해제됩니다.

<sup>\*3</sup>: 입력으로 [OPTION(옵션)] 선택한 경우, 이 기능은 모니터에 설치된 옵션 보드에 따라 다릅니다.

MULTI-INPUT MENU(다중 입력 메뉴)	
ACTIVE PICTURE(활성 화면) <sup>*1, *2</sup>	MULTI-PICTURE MODE(다중 화면 모드) 설정에 대해 현재 구성 중인 입력을 선택합니다. OSD 메뉴가 꺼져 있는 경우, 이것은 리모컨으로 제어되는 입력입니다.  참고 : • [MULTI PICTURE MODE(다중 화면 모드)]가 켜져 있는 경우에는 OSD 메뉴를 열지 않고 리모컨의 ACTIVE PICTURE(활성 화면) 버튼을 눌러 입력을 전환할 수 있습니다.  [ACTIVE FRAME(활성 프레임)]이 [ON(켜짐)](기본 설정)인 경우에는 ACTIVE PICTURE(활성 화면) 버튼을 한 번 눌러 현재 활성 화면의 프레임을 표시합니다. 입력을 전환하려면 버튼을 다시 누릅니다.  • 선택한 입력 중 하나가 MP(미디어 플레이어)인 경우에는 활성 화면이 아니면 버튼을 눌러도 플레이어가 반응하지 않습니다.  • [MULTI PICTURE MODE(다중 화면 모드)]가 켜져 있으면 현재 [ACTIVE PICTURE(활성 화면)] 입력이 표시될 입력입니다.
ACTIVE(활성)	[MULTI PICTURE(다중 화면)]가 [OFF(꺼짐)]인 경우, [PICTURE 1(화면 1)]이 활성 화면입니다. 다중 화면 설정에 구성하고 리모컨으로 제어할 입력을 선택합니다.
ACTIVE FRAME(활성 프레임)	활성 화면 주위에 표시되는 적색 프레임을 표시하거나 숨깁니다. 이 프레임은 OSD 메뉴가 열리거나 리모컨의 ACTIVE PICTURE(활성 화면) 버튼을 누르면 표시됩니다.
INPUT SELECT(입력 선택) <sup>*3, *5</sup>	[MULTI PICTURE MODE(다중 화면 모드)]가 [ON(켜짐)]일 경우에 표시되는 각 PICTURE(화면)에 사용할 입력을 선택합니다.
PICTURE1(화면 1)	참고 : • [PICTURE1(화면 1)]과 같이 현재 ACTIVE PICTURE(활성 화면)인 PICTURE(화면) 번호의 입력을 변경하는 경우에는 리모컨에서 SET(설정)를 누르지 않으면 입력이 변경되지 않습니다. SET(설정)를 누르지 않고 탐색하면 PICTURE(화면)에 표시되는 입력 이름은 ACTIVE PICTURE(활성 화면)의 현재 입력으로 되돌아갑니다. 활성화되지 않은 PICTURE(화면)의 입력을 변경하면 변경 사항이 즉시 저장됩니다.  • [MULTI PICTURE MODE(다중 화면 모드)]가 [OFF(꺼짐)]인 경우에는 이 기능을 사용할 수 없습니다.
PICTURE2(화면 2)	
PICTURE SIZE(화면 크기) <sup>*1, *2, *4</sup>	활성 화면의 크기를 설정합니다. PIP 모드에서는 삽입 화면(PICTURE2(화면 2))만 조정할 수 있습니다. PBP 모드에서 활성 화면 크기가 확대되면 다른 사진은 자동으로 줄어들고, 활성 화면 크기가 줄어들면 그 반대로 됩니다. 리모컨의 + 및 - 버튼을 사용하여 활성 화면의 크기를 늘리거나 줄입니다.
PICTURE POSITION(화면 위치) <sup>*1, *2, *4</sup>	화면에서 활성 화면의 위치를 설정합니다.  활성 화면을 우측으로 이동하려면 + 버튼을 누르고, 좌측으로 이동하려면 - 버튼을 누릅니다.  활성 화면을 위로 이동하려면 ▲ 버튼을 누르고, 아래로 이동하려면 ▼ 버튼을 누릅니다.  참고 : 활성 화면의 위치는 OSD 메뉴를 열지 않고 리모컨을 사용해 이동시킬 수 있습니다. 리모컨의 ACTIVE PICTURE(활성 화면) 버튼을 눌러 이동할 화면을 선택합니다. 리모컨의 동일한 버튼을 사용하여 화면 위치를 변경합니다. ACTIVE FRAME(활성 프레임)이 켜져 있는 경우에는 활성 화면 주위에 적색 외곽선이 표시됩니다.  PIP 모드에서는 삽입 화면 창을 모든 방향으로 이동할 수 있습니다. PBP 모드에서는 활성 화면이 위 / 아래 (나란히 표시된 입력의 경우) 또는 왼쪽 / 오른쪽 (상하로 표시된 입력의 경우) 으로부터 이동합니다.
PICTURE ASPECT(화면 비율) <sup>*1, *2, *4</sup>	활성 화면의 프레임 내용에 대한 화면 비율을 설정합니다.  화면 영상의 화면 비율을 변경하려면 35 페이지를 참조하십시오.
TEXT TICKER(텍스트 티커) <sup>*1, *3</sup>	PICTURE1(화면 1)의 이미지에 걸쳐 가로 또는 세로로 표시되는 [PICTURE2(화면 2)]의 일부분을 표시합니다. 텍스트 티커 응용 프로그램 등을 사용하여 표시할 수 있습니다.  참고 : • [MULTI PICTURE MODE(다중 화면 모드)]가 [ON(켜짐)]이면 [TEXT TICKER(텍스트 티커)]가 활성화된 경우에는 자동으로 [OFF(꺼짐)]가 됩니다.  • 다음 기능 중 하나가 활성화되면 [TEXT TICKER(텍스트 티커)]가 자동으로 [OFF(꺼짐)]가 됩니다 : [MULTI PICTURE MODE(다중 화면 모드)], [TILE MATRIX(타일 매트릭스)], [SCREEN SAVER(화면 보호기)], [IMAGE FLIP(이미지 뒤집기)], [INPUT CHANGE(입력 전환 속도)]의 [SUPER(최대)], [CLOSED CAPTION(클로즈드 캡션)].  • [TEXT TICKER(텍스트 티커)]가 활성화되면 [POINT ZOOM(포인트 줌)] 및 [STILL(정지)]은 사용할 수 없습니다.
MODE(모드)	수평 또는 수직을 선택하고 SET(설정)를 누르면 [TEXT TICKER(텍스트 티커)]가 활성화됩니다.
POSITION(위치)	텍스트 티커 영역을 이동합니다.
SIZE(크기)	텍스트 티커 영역의 크기를 조정합니다. 텍스트 티커는 두 번째 소스의 상단(수평인 경우) 또는 왼쪽(수직인 경우) 일부분을 표시합니다. 텍스트 티커 크기 조정에 따라 표시되는 두 번째 소스의 상단 또는 왼쪽 일부가 열만큼 표시될지 결정됩니다.
DETECT(신호 검출)	[PICTURE2(화면 2)]에 대해 선택한 입력 신호의 유무에 따라 텍스트 티커 기능을 자동으로 켜거나 끕니다.
INPUT SELECT(입력 선택)	주화면(PICTURE1(화면 1)) 및 부화면(PICTURE2(화면 2))에 사용할 입력을 선택합니다.

\*1: [NONE(없음)]을 제외한 [INPUT CHANGE(입력 전환 속도)]에서 [SUPER(최대)], [SCREEN SAVER(화면 보호기)]에서 [MOTION(이동)], [TILE MATRIX(타일 매트릭스)], [IMAGE FLIP(이미지 뒤집기)]이 선택되어 있으면 이 기능은 해제됩니다.

\*2: [TEXT TICKER(텍스트 티커)]가 활성화되거나 다중 화면이 [OFF(꺼짐)]인 이 기능은 사용할 수 없습니다.

\*3: 입력으로 [OPTION(옵션)] 선택한 경우, 이 기능은 모니터에 설치된 옵션 보드에 따라 다릅니다.

\*4: [MULTI PICTURE MODE(다중 화면 모드)]에서 [PIP(부화면)]가 설정된 후 [ACTIVE PICTURE(활성 화면)]에서 [PICTURE1(화면 1)]이 설정되면 이 기능은 사용할 수 없습니다.

\*5: 이 기능은 [INPUT CHANGE(입력 전환 속도)]에서 [SUPER(최대)]를 선택하거나 [TEXT TICKER(텍스트 티커)]가 활성화되면 해제됩니다.



MULTI-INPUT MENU(다중 입력 메뉴)	
INPUT DETECT (입력 신호 감지) <sup>6</sup>	<p>활성화된 경우, 이 옵션은 신호가 연결되거나 끊긴 경우에 입력을 감지하고 변경할 수 있습니다.</p> <p>참고: • 다음과 같이 OSD 메뉴 옵션이 활성화되면 이 옵션은 사용할 수 없습니다:</p> <ul style="list-style-type: none"> <li>• [INPUT CHANGE(입력 변경)] 설정에서 [SUPER(최대)]가 선택된 경우.</li> <li>• [HUMAN SENSING(인체 감지)]가 [CONTROL(제어)] 메뉴의 [AUTO DIMMING(자동 디밍)] 설정에서 사용인 경우.</li> </ul>
NONE(없음)	<p>모니터는 다른 입력 연결에서 비디오 신호를 검색하지 않습니다.</p> <p>현재 입력에서 비디오 신호가 끊기거나 모니터를 비디오 신호가 없는 입력에 수동으로 전환시키면 화면이 검게 되고 LED가 녹색으로 깜박입니다. [POWER SAVE(절전)]가 활성화된 경우, [POWER SAVE(절전)]에 설정된 시간이 경과되면 모니터는 절전 모드로 됩니다.</p>
FIRST DETECT (첫 번째 감지) <sup>3, 5</sup>	<p>모니터는 현재 입력에 비디오 신호가 있는 동안에는 다른 입력 연결에서 비디오 신호를 검색하지 않습니다.</p> <p>현재 입력 연결에 비디오 신호가 없으면 모니터는 다른 비디오 입력 연결에서 비디오 신호를 검색합니다. 비디오 신호가 있는 경우에는 모니터는 현재 입력에서 활성 비디오 소스가 있는 입력에 자동으로 전환됩니다.</p>
LAST DETECT (마지막 감지) <sup>3, 5</sup>	<p>모니터는 현재 비디오 신호가 있는 동안에도 다른 입력 연결에서 비디오 신호를 능동적으로 검색합니다. 새로운 비디오 신호 소스가 다른 입력 연결에 적용되면 모니터는 새롭게 발견된 비디오 소스에 자동으로 전환됩니다.</p> <p>현재 입력 연결에서 비디오 신호가 끊기면 모니터는 다른 비디오 입력 연결에서 비디오 신호를 검색합니다. 비디오 신호가 있는 경우에는 모니터는 현재 입력에서 활성 비디오 소스가 있는 입력에 자동으로 전환됩니다.</p>
CUSTOM DETECT (사용자 감지) <sup>3</sup>	<p>모니터는 우선 순위 번호에 대해서만 선택된 입력에서 비디오 신호를 검색합니다. 신호가 끊기면 모니터는 우선 순위에 따라 신호를 검색하고 활성 비디오 신호에서 찾은 가장 높은 우선 순위 입력으로 자동 전환됩니다. 모니터는 이러한 입력을 능동적으로 검색합니다. 현재 신호 입력이 우선 순위 1이 아니고 우선 순위 1에 할당된 입력에 새로운 신호가 적용되면 모니터는 우선 순위가 더 높은 입력으로 자동 전환됩니다.</p> <p>참고: • 옵션 보드 입력 신호의 우선 순위는 슬롯 2형 PC 옵션을 제외하고 [PRIORITY 3(우선 순위 3)]에서만 사용할 수 있습니다.</p> <ul style="list-style-type: none"> <li>• DisplayPort1이 PRIORITY(우선 순위) [1], [2] 또는 [3]으로 설정된 경우에는 [OPTION(옵션)](슬롯 2형 PC 옵션(DP)) 입력을 어느 우선 순위 설정으로도 선택할 수 없습니다.</li> <li>• [OPTION(옵션)](슬롯 2형 PC 옵션(DP))이 PRIORITY(우선 순위) [1], [2] 또는 [3]으로 설정된 경우에는 DisplayPort1 입력을 어느 우선 순위 설정으로도 선택할 수 없습니다.</li> </ul>
INPUT CHANGE (입력 전환 속도)	<p>모니터가 다른 비디오 입력으로 변경되는 속도를 설정합니다.</p> <p>QUICK(신속)을 선택하면 입력 변경 속도가 빨라집니다. 신호가 전환될 때 영상 노이즈가 발생할 수 있습니다.</p> <p>SUPER(최대)를 선택하면 INPUT1(입력 1) 및 INPUT2(입력 2)에 대해 선택된 두 개의 입력 연결 사이를 빠른 속도로 전환할 수 있습니다. 이 옵션을 선택한 후 모니터 전원을 껐다 켜니다.</p> <p>참고: • 사용 중인 옵션 보드에 따라 OPTION(옵션)을 SUPER(최대)로 사용하지 못할 수도 있습니다. OPTION(옵션) 입력은 INPUT1(입력 1) 및 INPUT2(입력 2)에 대해 선택 항목으로 표시되지 않습니다.</p> <ul style="list-style-type: none"> <li>• [SUPER(최대)]가 활성화된 경우에는 다음과 같은 옵션은 사용할 수 없습니다: [MULTI PICTURE MODE(다중 화면 모드)], [TEXT TICKER(텍스트 티커)], [STILL(정지)], [POINT ZOOM(포인트 줌)].</li> <li>• [QUICK(신속)]을 설정한 후 입력 신호를 DisplayPort로 변경하면 영상이 왜곡됩니다.</li> <li>• HDMI OUT(HDMI 출력)이 연결된 경우, 입력 변경 속도가 빠르지 않을 수 있습니다.</li> <li>• HDMI OUT(HDMI 출력)이 연결된 경우, [QUICK(신속)] 또는 [SUPER(최대)]가 설정되어 있으면 이 설정은 신호를 전환하는 동안 영상이 왜곡됩니다.</li> </ul>
TERMINAL SETTINGS (터미널 설정)	<p>신호 입력 유형에 따라 설정을 조정합니다.</p>
DVI MODE(DVI 모드)	<p>DVI-D 입력 신호의 유형을 설정합니다.</p> <p>DVI-HD: 입력 신호에 HDCP 인증이 필요한 경우에는 이 옵션을 선택합니다. 연결된 장치가 DVD 플레이어 또는 HDCP 콘텐츠를 표시하는 컴퓨터인 경우에는 이 옵션을 사용합니다.</p> <p>DVI-PC: 입력 신호에 HDCP 인증이 필요하지 않은 경우에는 이 옵션을 선택합니다.</p>
VGA MODE(VGA 모드)	<p>아날로그 입력 유형을 설정합니다. 연결된 장치 유형에 따라 [RGB] 또는 [YPbPr]를 선택합니다.</p>
SYNC TYPE(SYNC 유형)	<p>RGB VGA 아날로그 입력에 대한 동기 신호 유형을 설정합니다.</p> <p>AUTO(자동): 모니터가 비디오 신호의 동기 유형을 자동으로 식별하도록 하려면 이 옵션을 선택합니다.</p> <p>[AUTO(자동)] 설정을 사용할 때 이미지가 불안정한 경우에는 입력 신호의 특정 동기 유형을 선택합니다.</p> <p>H/V SYNC: 입력 신호에 H/V SYNC(수평/수직 동기)가 필요한 경우에는 이 옵션을 선택합니다.</p> <p>SOG: 입력 신호에 SOG(싱크 온 그린)가 필요한 경우에는 이 옵션을 선택합니다.</p> <p>참고: [VGA MODE(VGA 모드)]가 [YPbPr]로 설정된 경우에는 [SYNC TYPE(동기 유형)]이 비활성화됩니다.</p>
DisplayPort	<p>DisplayPort 모드 [1.1a] 또는 [1.2]를 선택합니다.</p> <p>DisplayPort 모드 1.1a가 선택되면 [SST]가 자동으로 설정됩니다.</p> <p>DisplayPort 1.2가 선택되면 [SST] 또는 [MST]로 설정합니다.</p> <p>* 멀티스트림 전송을 사용하는 경우, DisplayPort 1.2를 선택해야 합니다. 멀티스트림 전송에는 대응 디스플레이 카드가 필요합니다. 이 기능의 제한 사항은 구입처에 문의해 주십시오.</p> <p>참고: DisplayPort 2(DisplayPort 입력 2) 신호 입력에는 MST를 사용할 수 없습니다.</p>

<sup>63</sup>: 다중 화면 입력에서 OPTION(옵션)을 선택한 경우, 이 기능은 모니터에 설치된 옵션 보드에 따라 다릅니다.

<sup>65</sup>: MP 제외.

<sup>66</sup>: 장치에 따라 올바르게 감지되지 않을 수 있습니다.

MULTI-INPUT MENU(다중 입력 메뉴)	
BIT RATE(비트 전송률)	DisplayPort(디스플레이 포트) 1.1a가 선택되면 [HBR]이 자동으로 설정됩니다. DisplayPort에 DisplayPort1.2가 선택된 경우, [HBR] 또는 [HBR2]를 설정합니다. DisplayPort(디스플레이 포트) 1.2 및 MST가 선택되면 DisplayPort(디스플레이 포트), [HBR2]가 자동으로 설정됩니다.
HDMI	HDMI 모드를 설정합니다. MODE1(모드 1): 최대 해상도는 3840x2160(30 Hz)입니다 MODE2(모드 2): 최대 해상도는 3840x2160(60 Hz), HDCP 2.2, 또는 HDR입니다
VIDEO LEVEL(비디오 레벨)	비디오 신호에 따라 표시되는 그라데이션 범위를 조정하여 이미지의 화이트 아웃 및 블랙 아웃을 개선시킵니다. RAW(보통): 컴퓨터 설정을 위한 것입니다. 0~255 회색 단계의 모든 입력 신호를 표시합니다. EXPAND(확장): 시청각 장비 설정을 위한 것입니다. 입력 신호를 16~235 회색 단계에서 0~255 회색 단계로 확장합니다. AUTO(자동): 연결된 장치를 조절하여 입력 신호를 자동으로 설정합니다. 참고: 이 기능은 [INPUT SIGNAL(입력 신호)]에서 [HDMI] 또는 [DisplayPort] 또는 [OPTION(옵션)]이 선택된 경우에만 사용할 수 있습니다.
SIGNAL FORMAT(신호 형식) HDMI1, HDMI2, DisplayPort1, DisplayPort2, COMPUTE MODULE(컴퓨터 모듈), OPTION(옵션)의 경우에만	HDMI/DisplayPort 신호에 대한 색 공간 설정 및 RGB를 선택합니다. 참고: [SLOT2 CH SETTING(슬롯 2 채널 설정)]이 [CH2(2 채널)]인 경우, 이 기능은 회색으로 표시됩니다.
RESET(리셋)	[INPUT DETECT(입력 신호 감지)](입력 신호의 우선 순위 제외), [INPUT CHANGE(입력 전환 속도)](INPUT1(입력 1) 및 INPUT2(입력 2)), [INPUT SELECT(입력 선택)], [PICTURE ASPECT(화면 비율)], [BIT RATE(비트 전송률)]를 제외하고 MULTI INPUT(다중 입력) 옵션은 공장 설정으로 리셋됩니다.

## OSD

OSD MENU(OSD 메뉴)	
LANGUAGE(언어)	OSD에 사용할 언어를 선택합니다.
ENGLISH(영어)	
DEUTSCH(독일어)	
FRANÇAIS(프랑스어)	
ITALIANO(이탈리아어)	
ESPAÑOL(스페인어)	
SVENSKA(스웨덴어)	
РУССКИЙ(러시아어)	
中文	
日本語	
OSD TIME(OSD 시간)	일정 시간 후에 OSD를 끕니다. 사전 설정 선택값은 10~240초입니다.
OSD POSITION(OSD 위치)	화면에서 OSD가 표시되는 위치를 지정합니다.
UP(위)	
DOWN(아래)	
RIGHT(오른쪽)	
LEFT(왼쪽)	



OSD MENU(OSD 메뉴)	
INFORMATION OSD (정보 OSD)	전원을 켜거나 입력을 변경하거나 현재 입력 신호가 변경될 경우에 모니터에 관한 정보를 자동으로 표시할지 여부를 선택합니다.  정보에는 현재 입력, 오디오 소스, 화면 비율, 해상도, 재생 빈도가 포함됩니다. 모니터 ID와 IP 주소는 설정이 OFF(꺼짐)되지 않는 한 표시됩니다.  정보 OSD가 화면에 표시되는 시간을 3~10초 사이에서 조정할 수 있습니다.  리모컨의 DISPLAY(표시) 버튼을 눌러도 정보 OSD가 표시됩니다. 리모컨 기능을 끌 수 없습니다.
COMMUNICATION INFO. (통신 정보)	[INFORMATION OSD(정보 OSD)]가 [ON(켜짐)]인 경우 또는 리모컨의 DISPLAY(표시) 버튼을 눌렀을 경우에 [MONITOR ID(모니터 ID)] 및 [IP ADDRESS(IP 주소)]를 표시할지 여부를 선택합니다.
OSD TRANSPARENCY (OSD 투명도)	OSD를 부분적으로 투명하게 합니다.
OSD ROTATION(OSD 회전)	가로 및 세로 중에서 OSD 방향을 변경합니다.
LANDSCAPE(가로)	OSD를 가로 방향으로 표시합니다.
PORTRAIT(세로)	OSD를 세로 방향으로 표시합니다.  참고: [OSD ROTATION(OSD 회전)]이 [PORTRAIT(세로)]인 경우에는 [CLOSED CAPTION(클로즈드 캡션)]을 사용할 수 없습니다.
KEY GUIDE(키 가이드)	OSD 메뉴를 표시할 때 모니터의 버튼 컨트롤 키 가이드를 표시합니다.  키 가이드는 모니터의 버튼 제어판에 맞추어져 있으며 OSD 위치가 변경되면 움직이지 않습니다. 리모컨을 사용하지 않을 경우에 기능을 쉽게 조정할 수 있도록 버튼 위치를 나타내는 시각적 가이드입니다.  참고: OSD FLIP(OSD 뒤집기)이 “[ON(켜짐)]”인 경우에는 이 기능을 사용할 수 없습니다.
MEMO(메모)	HTTP 서버를 통해 MEMO(메모) 제목 및 메시지 설정을 표시합니다. 자세한 것은 “MEMO(메모) 설정” 89 페이지를 참조하십시오.
INPUT NAME(입력 명칭)	현재 입력의 이름을 변경합니다.  공백을 포함하여 최대 14 문자까지 사용자 이름을 설정할 수 있습니다. 문자는 문자(A-Z), 숫자(0-9) 및 일부 기호를 혼합하여 사용할 수 있습니다.
CLOSED CAPTION (클로즈드 캡션) VIDEO(비디오) 입력의 경우에만	자막을 활성화합니다.  참고: 이 기능은 다음 기능 중 어느 하나가 활성화되면 비활성화됩니다: [MULTI PICTURE MODE(다중 화면 모드)], [TEXT TICKER(텍스트 티커)], [OSD ROTATION(OSD 회전)에서 PORTRAIT(세로)], [TILE MATRIX(타일 매트릭스)], [SCREEN SAVER(화면 보호기)], [STILL(정지)], [POINT ZOOM(포인트 줌)], [INPUT CHANGE(입력 전환 속도)에서 SUPER(최대)].
RESET(리셋)	OSD 메뉴 내에서 다음 기능을 초기 설정으로 다시 설정합니다:  [OSD TIME(OSD 시간)], [OSD POSITION(OSD 위치)], [INFORMATION OSD(정보 OSD)], [OSD TRANSPARENCY(OSD 투명도)], [CLOSED CAPTION(클로즈드 캡션)].

# MULTI-DISPLAY( 다중 디스플레이 설정 )

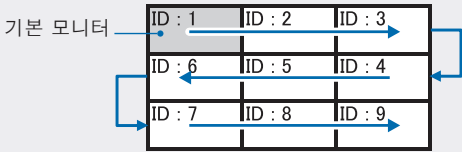
MULTI-DSP MENU( 다중 디스플레이 설정 메뉴 )	
<p>AUTO TILE MATRIX SETUP( 자동 타일 매트릭스 설정 )</p>	<p>AUTO TILE MATRIX( 자동 타일 매트릭스 )는 기본 모니터에서 시작하여 체인으로 연결된 모든 모니터에 대해 타일 매트릭스 설정을 자동으로 설정합니다 . 기본 모니터에서 가로 및 세로로 정렬된 모니터의 수를 입력한 후 [ACTIVATE( 활성화 )] 를 선택합니다 .</p> <p>다음 설정은 연결된 모니터에 자동으로 구성됩니다 : [MONITOR ID( 모니터 ID )], [TILE MATRIX( 타일 매트릭스 )], [TILE MATRIX MEM( 타일 매트릭스 멤 )], [입력 신호], 비디오 출력 설정 , [TERMINAL SETTINGS( 터미널 설정 )] 의 [DisplayPort].</p> <p>참고 : • [AUTO ID] 는 기본 모니터 ID 에서 시작하여 각 모니터에 고유한 모니터 ID 를 연속적으로 할당합니다 .</p> <ul style="list-style-type: none"> <li>• DisplayPort 는 모니터를 함께 체인으로 연결하는데 권장되는 연결입니다 .</li> <li>• 이 기능은 [AUTO IP( 자동 IP )] 를 실행하지 않습니다 . [AUTO ID/IP SETTING( 자동 ID/IP 설정 )] 설정에서 모든 모니터에 IP 주소를 자동으로 할당할 수 있습니다 .</li> <li>• [SCREEN SAVER( 화면 보호기 )] 의 [MOTION( 이동 )] 이 활성화되면 [TILE MATRIX( 타일 매트릭스 )] 가 자동으로 비활성화됩니다 .</li> </ul> <p>LAN 을 통한 설치 예 :</p> <p>H MONITORS( 수평 모니터 ) 3 V MONITORS( 수직 모니터 ) 3</p> 
<p>SETTING COPY( 설정 복사 )</p>	<p>함께 체인으로 연결된 경우에는 일부 OSD 메뉴 카테고리를 다른 모니터에 복사합니다 .</p> <p>참고 : 기능을 사용하면 , 모니터는 LAN 케이블로 데이터 체인 방식으로 연결됩니다 . 모니터 전원이 꺼지면 복사할 설정 선택이 초기값으로 재설정됩니다 . 설정을 복사할 수 있는 모니터 수는 사용 중인 LAN 케이블의 품질에 따라 감소될 수 있습니다 . NEC 웹 사이트의 “Setting copy.pdf” 파일을 참조하십시오 .</p>
<p>COPY START( 복사 시작 )</p>	<p>강조 표시하고 SET( 설정 ) 를 눌러 다른 모니터에 복사할 각 설정을 선택하거나 [ALL INPUT( 모든 입력 )] 을 선택합니다 . [YES( 예 )] 를 강조 표시하고 SET( 설정 ) 를 누르면 설정 복사가 시작됩니다 .</p>
<p>ALL INPUT( 모든 입력 )</p>	<p>이 옵션을 선택하면 모든 입력 터미널 설정이 복사됩니다 .</p>
<p>TILE MATRIX( 타일 매트릭스 )</p>	<p>분배 증폭기를 사용하여 하나의 영상을 확대하여 다중 화면 ( 최대 100 개 ) 으로 표시할 수 있습니다 . 이 옵션은 [AUTO TILE MATRIX SETUP( 자동 타일 매트릭스 설정 )] 을 사용할 때 자동으로 구성된 TILE MATRIX( 타일 매트릭스 ) 설정을 수동으로 구성하기 위한 것입니다 .</p> <p>참고 : • 저해상도의 신호는 복수 모니터를 사용해 표시하는데는 적합하지 않습니다 .</p> <ul style="list-style-type: none"> <li>• 화면 수를 낮추면 분배 증폭기를 사용하지 않고 작동시킬 수 있습니다 . [TILE MATRIX( 타일 매트릭스 )] 가 활성화되면 다음 기능은 사용할 수 없습니다 : [MULTI PICTURE MODE( 다중 화면 모드 )], [TEXT TICKER( 텍스트 티커 )], OSD 메뉴의 [CLOSED CAPTION( 클로즈드 캡션 )], 리모컨의 STILL( 정지 ) 및 POINT ZOOM( 포인트 줌 ) 버튼 .</li> <li>• 다음 기능 중 하나를 활성화하면 타일 매트릭스는 자동으로 비활성화됩니다 : <ul style="list-style-type: none"> <li>- [ROTATION( 회전 )] 메뉴에서 [IMAGE FLIP( 이미지 뒤집기 )] 옵션을 선택한 경우 ([NONE( 없음 )] 제외).</li> <li>- [SCREEN SAVER( 화면 보호기 )] 메뉴에서 [MOTION( 이동 )] 을 활성화한 경우 .</li> </ul> </li> <li>• [DYNAMIC( 동적 )] 또는 [ZOOM( 줌 )] 이 화면 비율 설정에 선택된 경우 , 타일 매트릭스가 활성화되면 [FULL( 전체 )] 화면 비율처럼 기능합니다 . 타일 매트릭스가 활성화되어 있는 동안에 화면 비율 설정을 [DYNAMIC( 동적 )] 또는 [ZOOM( 줌 )] 으로 설정하거나 줌 레벨을 변경해도 이미지에 영향을 주지 않습니다 . 타일 매트릭스가 비활성화되면 타일 매트릭스가 활성화된 동안에 변경된 모든 설정이 즉시 적용됩니다 .</li> <li>• [TILE MATRIX( 타일 매트릭스 )] 가 활성화되면 [POINT ZOOM( 포인트 줌 )] 기능은 자동으로 비활성화됩니다 . 자세한 것은 [POINT ZOOM( 포인트 줌 )] 기능을 참조하십시오 .</li> <li>• [TILE MATRIX( 타일 매트릭스 )] 가 활성화된 동안 미디어 플레이어 콘텐츠를 재생하면 모니터에서 영상 재생 타이밍에 간격이 생길 수 있습니다 .</li> <li>• 입력 신호가 3840x2160(60 Hz) 의 HDMI 신호인 경우 , [TILE MATRIX( 타일 매트릭스 )] 를 사용할 수 없습니다 .</li> </ul>
<p>H MONITORS( 수평 모니터 )</p>	<p>수평으로 배열된 모니터 수 .</p>
<p>V MONITORS( 수직 모니터 )</p>	<p>수직으로 배열된 모니터 수 .</p>
<p>POSITION( 위치 )</p>	<p>현재 모니터에 표시할 타일 방식 이미지의 부분을 선택합니다 .</p>
<p>TILE COMP( 타일 보정 )</p>	<p>디스플레이 사이의 간격을 보완하도록 이미지를 조정합니다 .</p> <p>활성화된 경우 , 리모컨의 + 또는 - 버튼을 눌러 표시된 이미지 크기 및 위치를 조정할 수 있습니다 .</p>

MULTI-DSP MENU( 다중 디스플레이 설정 메뉴)	
TILE CUT( 타일 컷)	<p>표시된 이미지의 일부를 선택하고 전체 화면으로 표시합니다.</p> <p>[H MONITORS(H 모니터)] 및 [V MONITORS(V 모니터)] 로 프레임 크기를 조정한 후 [POSITION( 위치)] 프레임 위치를 선택합니다.</p> <p>리모컨의 + 또는 - 버튼을 눌러 프레임 위치를 조정할 수 있습니다.</p>
TILE MATRIX ENABLE( 타일 매트릭스 사용)	<p>타일 매트릭스를 시작합니다.</p>
FRAME COMP( 프레임 보정)	<p>동영상을 표시할 경우에 타일링된 행 사이의 프레임 간격을 줄이기 위해 표시된 비디오에 지연을 추가합니다.</p> <p>참고 : • 전원을 켜거나 설정을 변경할 경우, 영상이 왜곡될 수 있습니다.</p> <p>• [FRAME COMP( 프레임 보정)] 를 [AUTO( 자동)] 또는 [MANUAL( 수동)] 로 설정하면 [V SCAN REVERSE( 수직 스캔 리버스)] 를 사용할 수 없습니다.</p> <div style="display: flex; justify-content: space-around; align-items: center;"> <div style="text-align: center;"> <p>프레임 보정 안 함</p> </div> <div style="text-align: center;"> <p>프레임 보정함</p> </div> </div>
NONE( 없음)	<p>FRAME COMP( 프레임 보정) 을 사용하지 않습니다.</p>
AUTO( 자동)	<p>디스플레이 타이밍을 모든 모니터의 수직 방향으로 자동 설정합니다.</p>
MANUAL( 수동)	<p>디스플레이 타이밍을 개별 모니터에 설정합니다.</p>
V SCAN REVERSE( 수직 스캔 리버스)	<p>패널은 일반적으로 위에서 아래로 스캔합니다. 동영상을 표시할 경우에 타일링된 디스플레이의 번갈아 나오는 행의 방향을 반전시켜 행 사이의 프레임 간격을 줄일 수 있습니다.</p> <div style="display: flex; justify-content: space-around; align-items: center;"> <div style="text-align: center;"> <p>V( 수직) 스캔 반전 안 함</p> </div> <div style="text-align: center;"> <p>V( 수직) 스캔 반전함</p> </div> </div> <p>참고 : [V SCAN REVERSE( 수직 스캔 리버스)] 를 [AUTO( 자동)] 또는 [MANUAL( 수동)] 로 설정하면 [FRAME COMP( 프레임 보정)] 를 사용할 수 없습니다.</p>
NONE( 없음)	<p>[V SCAN REVERSE( 수직 스캔 리버스)] 를 사용할 수 없습니다.</p>
AUTO( 자동)	<p>자동으로 계산된 영상 스캔 방향을 모든 모니터에 설정합니다.</p>
MANUAL( 수동)	<p>스캔 방향을 개별 모니터에 설정합니다.</p>
NON REVERSE( 논리버스)	<p>정상적인 스캔 방향을 설정하고 1 프레임 디스플레이 영상 타이밍을 지연시킵니다.</p>
REVERSE( 리버스)	<p>개별 모니터에 스캔 방향을 반대로 적용합니다.</p>
TILE MATRIX MEM( 타일 매트릭스 멤)	<p>현재 입력에 구성된 타일 매트릭스 옵션을 모든 모니터 입력에 설정할지 여부를 선택합니다.</p>
COMMON( 공통)	<p>[TILE MATRIX( 타일 매트릭스)] 의 모든 설정은 모든 신호 입력에 저장됩니다.</p>
INPUT( 입력)	<p>[TILE MATRIX( 타일 매트릭스)] 의 모든 설정은 선택된 신호 입력에 저장됩니다.</p>
ID CONTROL( ID 제어)	<p>모니터 ID 번호를 설정하고 모니터를 그룹에 할당하며, LAN 케이블에 의해 데이터 체인으로 연결된 경우에는 다중 디스플레이 설치에서 자동 모니터 ID 및 IP 주소 번호 매기기 옵션을 제공합니다.</p>
MONITOR ID( 모니터 ID)	<p>모니터 ID 번호를 1~100 사이에서 설정합니다. 이 번호는 다중 디스플레이 설치에서 모니터를 고유하게 식별하는데 사용됩니다. 또한, 이 번호는 ID 모드일 경우에 리모컨으로 사용되어 다중 디스플레이 설치에서 단일 모니터를 제어합니다.</p> <p>참고 : 이것은 모니터를 개별적으로 식별하고 제어하는데 매우 좋습니다.</p>
GROUP ID( 그룹 ID)	<p>이 기능은 모든 디스플레이에 명령을 전송하는 기능을 제공하는 그룹에 모니터를 할당하지만 그룹 ID 와 일치하는 모니터만 명령을 수행합니다. 그룹 ID 를 사용하면 데이터 체인 디스플레이에서 고속 병렬 작동을 제공하는 단일 명령을 사용하여 특정 모니터 그룹을 대상으로 지정할 수 있습니다. 비디오 벽 내에서 비디오 입력 또는 타일 매트릭스 구성의 신속한 전환과 같은 시나리오에 유용합니다. [GROUP ID( 그룹 ID)] 기능은 소프트웨어 또는 제어 시스템의 LAN 또는 RS-232C 명령을 통해서만 사용됩니다. A-J 로 표시된 10개의 사용 가능한 그룹 ID 중 하나에 모니터를 할당할 수 있습니다. 모니터 명령 코드에 대해서는 External_Control.pdf 파일 (99 페이지 참조) 을 참조하십시오.</p>

MULTI-DSP MENU( 다중 디스플레이 설정 메뉴 )	
AUTO ID/IP SETTING ( 자동 ID/IP 설정 )	LAN 체인의 모든 모니터 ID 및 / 또는 IP 주소를 자동으로 설정합니다 . [START( 시작 )] 을 강조 표시하고 리모컨의 SET( 설정 ) 를 누르면 [AUTO ID/IP SETTING( 자동 ID/IP 설정 )] 메뉴가 표시됩니다 .  참고 : • [AUTO ID/IP SETTING( 자동 ID/IP 설정 )] 메뉴의 모든 변경은 LAN 체인의 첫 번째 모니터인 주 모니터에서 실시해야 합니다 . 자동 번호 매기기는 연속적으로 주 모니터부터 1 씩 늘어나게 매겨집니다 . • [AUTO ID/IP SETTING( 자동 ID/IP 설정 )] 또는 [AUTO ID/IP RESET( 자동 ID/IP 리셋 )] 이 진행 중인 동안에는 모니터의 주 전원 스위치를 끄거나 대기 상태로 하지 마십시오 . • 네트워크 장치를 모니터 간에 연결하여 모니터의 LAN 체인을 차단시키지 마십시오 .
SETTING ITEM ( 설정 항목 )	LAN 체인에 자동으로 번호를 매기는 기능을 선택합니다 . 각 번호는 이 메뉴에 설정된 기본 번호로부터 시작하여 연속적으로 할당됩니다 .
MONITOR ID ( 모니터 ID )	모니터 ID 번호는 [BASE NUMBER( 기준 번호 )] 에 설정된 번호부터 시작하여 LAN 체인에 연결되어 있는 모든 모니터에 자동으로 할당됩니다 .  이 옵션은 현재 IP 주소를 변경하지 않습니다 .
IP ADDRESS ( IP 주소 )	IP 주소는 LAN 체인에 연결되어 있는 모든 모니터에 자동으로 할당됩니다 . 처음 세 자리는 [BASE ADDRESS( 기준 주소 )] 형식을 사용하여 설정되고 네 번째 자리는 BASE NUMBER( 기준 번호 ) 에서 시작하여 LAN 체인에 연결되어 있는 각 후속 모니터에 1 씩 늘어나게 붙여집니다 .  이 옵션은 현재 모니터 ID 를 변경하지 않습니다 .
ID and IP(ID 및 IP)	모니터 ID 와 IP 주소는 모두 [BASE NUMBER( 기준 번호 )] 와 [BASE ADDRESS( 기준 주소 )] 부터 시작하여 LAN 체인에 연결되어 있는 모든 모니터에 할당됩니다 .
BASE NUMBER ( 기준 번호 )	모니터 ID 및 / 또는 IP 주소의 시작 번호를 설정합니다 .  이것은 주 모니터에 할당된 번호입니다 . 자동 번호 매기기는 이 번호부터 시작하여 1 씩 증가하는 연속 번호를 LAN 체인에 연결되어 있는 각 모니터에 할당합니다 .  AUTO ID( 자동 ID ) 를 실행하는 경우 : - 모니터 번호는 1~100 사이가 됩니다 . 그러나 , 주 모니터의 시작 번호는 LAN 체인에 연결되어 있는 모든 모니터를 포함하기에 충분하게 낮아야 합니다 . 자동 번호 매기기는 100 에 도달할 때까지 1 씩 증가합니다 . 예를 들면 , LAN 체인에 20 개의 모니터가 연결되어 있는 경우에 BASE NUMBER( 기준 번호 ) 는 80 이하여야 합니다 .  AUTO IP( 자동 IP ) 를 실행하는 경우 : - 이것은 IP 주소의 네 번째 자리입니다 . 첫 번째 ~ 세 번째 자리는 BASE ADDRESS( 기준 주소 ) 에서 설정됩니다 . BASE NUMBER( 기준 번호 ) 는 주 모니터에 자동으로 할당되며 LAN 체인에 연결되어 있는 마지막 모니터까지 1 씩 늘어나서 매겨집니다 . - 주 모니터가 네트워크에 연결되어 있는 경우 , AUTO IP( 자동 IP ) 를 실행하기 전에 IP 주소 충돌이 없는지 확인합니다 .  IP 및 ID 를 실행하는 경우 : - BASE NUMBER( 기준 번호 ) 는 모니터 ID 와 IP 주소의 네 번째 자리 모두의 시작 번호입니다 . 따라서 , 주 모니터를 네트워크에 연결하고 자동 ID 를 시작할 수 있을 만큼 낮은 번호의 IP 주소 블록을 사용할 수 없는 경우 , 그룹화된 자동 ID 및 IP 기능을 사용하는 대신 AUTO ID( 자동 ID ) 및 AUTO IP( 자동 IP ) 를 별도로 실행하는 것이 좋습니다 .
BASE ADDRESS ( 기준 주소 )	자동 번호 매기기 중에 할당된 IP 주소에서 첫 번째 자리를 세 번째 자리로 설정합니다 . 주 모니터가 네트워크에 연결되어 있는 경우 , 이 필드는 192.168.0 또는 10.0.0 과 같이 LAN 을 통해 연결할 모니터의 네트워크 IP 번호와 일치해야 합니다 .  네 번째 자리는 [BASE NUMBER( 기준 번호 )] 에서 설정되며 주 모니터로부터 시작하여 1 씩 증가됩니다 .  참고 : [BASE ADDRESS( 기준 주소 )] 는 [SETTING ITEM( 설정 항목 )] 에 [IP ADDRESS(IP 주소 )] 또는 [ID 및 IP] 가 선택된 경우에만 사용할 수 있습니다 .
ID/IP SETTING START ( ID/IP 설정 시작 )	YES( 예 ) 를 강조 표시한 후 리모컨의 SET( 설정 ) 를 눌러 실행하기 전에 LAN 체인에 연결되어 있는 모니터의 수를 먼저 감지하는 자동 번호 매기기 기능을 활성화합니다 .
DETECTED MONITORS ( 모니터 감지 )	LAN 체인에 연결되어 있는 감지된 모니터의 수를 표시합니다 . 번호가 정확하면 CONTINUE( 계속 ) 를 강조 표시한 후 리모컨의 SET( 설정 ) 를 눌러 자동 번호 매기기를 시작합니다 .  모니터 수가 틀리면 모든 모니터의 전원이 켜져 있는지 확인하고 모니터 간의 LAN 케이블 연결을 확인합니다 . 그런 다음 RETRY( 재시도 ) 를 강조 표시하고 SET( 설정 ) 를 눌러 모니터 감지를 다시 시작합니다 .  [AUTO ID/IP SETTING( 자동 ID/IP 설정 )] 이 완료되면 FINISH( 종료됨 )! 라고 화면에 표시됩니다 .  참고 : [AUTO ID/IP SETTING( 자동 ID/IP 설정 )] 이 진행 중인 동안에는 모니터의 주 전원 스위치를 끄거나 대기 상태로 하지 마십시오 .
AUTO ID/IP RESET ( 자동 ID/IP 리셋 )	LAN 체인에 연결되어 있는 모든 모니터 ID 및 / 또는 IP 주소를 재설정합니다 . START( 시작 ) 을 강조 표시하고 리모컨의 SET( 설정 ) 를 누르면 [AUTO ID/IP RESET( 자동 ID/IP 리셋 )] 메뉴가 표시됩니다 .
RESET ITEM ( 리셋 항목 )	LAN 체인에 연결되어 있는 모든 디스플레이에 대해 재설정할 항목을 선택합니다 .

MULTI-DSP MENU( 다중 디스플레이 설정 메뉴)	
ID/IP RESET START (ID/IP 리셋 시작)	YES( 예 ) 를 강조 표시하고 SET( 설정 ) 를 눌러 선택한 [RESET ITEM( 리셋 항목 )] 을 재설정합니다 . [MONITOR ID( 모니터 ID)] 는 모든 모니터 ID 를 1( 기본 설정 ) 로 변경합니다 . [IP ADDRESS(IP 주소 )] 는 모든 모니터 IP 주소를 이전 설정으로 되돌아 가도록 변경합니다 . [ID 및 IP] 는 모니터 ID 와 IP 주소를 모두 재설정합니다 .
DETECTED MONITORS ( 모니터 감지 )	감지된 모니터 수를 표시합니다 .
COMMAND TRANSFER ( 명령 전송 )	[ON( 켜짐 )] 을 선택하면 주 모니터로 전송된 명령이 LAN 체인에 연결되어 있는 다른 모니터로 전송됩니다 .
RESET( 리셋 )	MULTI DISPLAY( 다중 디스플레이 설정 ) 메뉴의 모든 설정을 공장 설정으로 리셋합니다 .

## DISPLAY PROTECTION( 디스플레이 보호 설정 )

PROTECT MENU( 보호 메뉴)	
POWER SAVE( 절전 )	입력 신호가 감지되지 않거나 신호 끊김이 발생한 후 일정 시간이 경과되면 모니터는 절전 ( 저전력 ) 상태로 됩니다 . 모니터가 저전력 모드에 있으면 LED 전원 램프의 색이 변경됩니다 . 전원 LED 램프 표를 참조하십시오 ( 94 페이지 참조 ) . 소비 전력에 대한 정보는 모니터 사양을 참조하십시오 . 참고 : • 모니터가 컴퓨터에 연결되어 있는 경우 , 화면에 이미지가 없어도 컴퓨터의 디스플레이 어댑터가 디지털 데이터 전송을 중지하지 않을 수 있습니다 . 이 경우 모니터가 대기 모드로 전환되지 않습니다 . • SCHEDULE( 일정 ) 메뉴에서 [AUTO OFF( 자동 꺼짐 )] 가 켜져 있거나 , CONTROL( 제어 ) 메뉴의 [AUTO DIMMING( 자동 디밍 )] 부분에서 [HUMAN SENSING( 인체 감지 )] <sup>*1</sup> 이 활성화되어 있는 경우에는 [POWER SAVE( 절전 )] 기능을 사용할 수 없습니다 . • 케이블이 HDMI OUT( HDMI 출력 ) 포트에 연결되어 있는 경우에는 이 기능을 사용할 수 없습니다 .
AUTO POWER SAVE TIME SETTING ( 자동 절전 시간 설정 )	절전 모드로 들어가기 전에 모니터가 입력 신호를 대기해야 하는 시간을 설정합니다 .
POWER SAVE MESSAGE ( 절전 내용 )	모니터가 저전력 모드로 전환될 때 메시지를 표시합니다 .
FAN CONTROL( 팬 제어 )	[AUTO( 자동 )] 를 선택하면 내부 온도가 이 메뉴의 센서 중 하나에 설정된 온도에 도달된 경우에만 팬이 켜집니다 . 모니터가 냉각되면 팬이 자동으로 꺼집니다 . [ON( 켜짐 )] 을 선택하면 팬은 항상 켜져 있습니다 . 수동으로 팬을 끌 수 없습니다 . [FAN SPEED( 팬 속도 )] 는 LOW( 낮음 ) 와 HIGH( 높음 ) 사이에서 조절할 수 있습니다 . [AUTO( 자동 )] 를 선택한 경우 , 리모컨의 + 및 - 버튼을 사용하여 팬이 켜지기 전에 도달할 수 있는 모니터의 최대 내부 온도를 조정합니다 .
HEAT STATUS( 팬 상태 )	팬 , 백라이트 , 온도 센서의 실제 상태를 표시합니다 .
SCREEN SAVER( 화면 보호기 )	[SCREEN SAVER( 화면 보호기 )] 기능을 사용하여 잔상이 발생할 위험을 줄입니다 . 참고 : • 화면 보호기가 시작되면 영상 화면 비율이 [FULL( 전체 )] 로 변경됩니다 . 화면 보호기가 중단되면 현재의 [ASPECT( 화면 비율 )] 설정으로 돌아갑니다 . • 3840x2160 60 Hz 의 신호 입력에서는 화면 보호기를 선택할 수 없습니다 . • [MOTION( 이동 )] 옵션이 [ON( 켜짐 )] 으로 설정되어 있는 경우에는 다음 기능을 사용할 수 없습니다 : [MULTI PICTURE MODE( 다중 화면 모드 )] , [TEXT TICKER( 텍스트 티커 )] , [IMAGE FLIP( 이미지 뒤집기 )] ( [NONE( 없음 )] 제외 ) , [TILE MATRIX( 타일 매트릭스 )] , [CLOSED CAPTION( 클로즈드 캡션 )] , [STILL( 정지 )] , [POINT ZOOM( 포인트 줌 )] .
GAMMA( 감마 ) <sup>*2</sup>	이미지 잔상을 줄이는데 유용한 감마로 전환합니다 .
BACKLIGHT( 백라이트 ) <sup>*2</sup>	[ON( 켜짐 )] 으로 하면 백라이트의 밝기를 감소시킵니다 . 참고 : [ROOM LIGHT SENSING( 실내 밝기 감지 )] 이 [MODE1( 모드 1)] 또는 [MODE2( 모드 2)] 로 설정된 경우에는 이 기능을 실행하지 마십시오 .
MOTION( 이동 ) <sup>*3</sup>	미리 설정된 줌 수준으로 화면 영상을 약간 확대한 후 미리 설정된 간격에 따라 4 방향 ( 위 , 아래 , 오른쪽 , 왼쪽 ) 으로 이미지를 이동합니다 . 리모컨의 + 와 - 버튼을 사용하여 [INTERVAL( 간격 )] 슬라이더로 시간을 설정하고 , [ZOOM( 줌 )] 슬라이더로 줌 비율을 설정합니다 . 참고 : • [TERMINAL SETTINGS( 터미널 설정 )] 의 [HDMI] 를 [MODE2( 모드 2)] 로 설정하면 이 기능을 사용할 수 없습니다 .

\*1: 옵션 제어 유닛이 연결된 경우에만 이 기능을 사용할 수 있습니다 .

\*2: [SPECTRAVIEW ENGINE( 스펙트라뷰 엔진 )] 이 [ON( 켜짐 )] 인 경우 , 이 기능은 회색으로 표시됩니다 .

\*3: 신호 입력으로 [OPTION( 옵션 )] 선택한 경우 , 이 기능은 모니터에 설치된 옵션 모드에 따라 다릅니다 .

PROTECT MENU( 보호 메뉴 )	
SIDE BORDER COLOR ( 배경 색상 )	<p>이미지가 전체 화면을 채우지 않을 경우에는 표시되는 테두리 색상을 조정합니다 .</p> <p>예를 들면 , 4:3 이미지가 표시되고 , 다중 화면 모드의 분할화면이 켜져 있고 , 두 개의 입력이 화면을 가득 채우지 않고 , 미디어 플레이어가 이미지 또는 비디오 등을 재생할 경우에는 이러한 테두리가 표시됩니다 .</p> <p>테두리를 더 밝게 하려면 + 버튼을 누르며 색상이 흰색이 될 때까지 수준을 증가시킬 수 있습니다 .</p> <p>테두리를 더 어둡게 하려면 - 버튼을 누르며 색상이 검정색이 될 때까지 수준을 낮출 수 있습니다</p> <p>참고 : 슬라이드 쇼 창의 배경색도 변경됩니다 .</p>
POWER ON DELAY ( 켜지는 시간 지연 )	POWER ON( 전원 켜짐 ) 버튼을 누른 경우 , 설정된 시간 동안 모니터가 켜지는 것을 지연시킵니다 .
DELAY TIME( 딜레이 시간 )	지연 시간은 0~50 초 사이에서 설정할 수 있습니다 .
LINK TO ID(ID 에 연결 )	<p>[DELAY TIME( 지연 시간 )] 을 모니터 ID 에 연결합니다 . 다중 디스플레이 설치의 모든 모니터가 동시에 켜지는 경우에 발생할 수 있는 전원 서지를 방지하는데 도움이 됩니다 . 모니터 ID 가 높을수록 모니터 전원이 켜지기 전에 지연 시간이 길어집니다 .</p> <p>예를 들면 , 모니터 ID 가 20 이고 [DELAY TIME( 지연 시간 )] 이 5 초인 경우 , POWER ON( 전원 켜짐 ) 버튼을 누를 때와 실제로 전원이 켜질 때까지 걸리는 시간은 95 초입니다 .</p> <p>다중 디스플레이 설치의 19 개 모니터는 각각 켜질 때마다 5 초 간격으로 켜지게 됩니다 .</p> <p>참고 : [DELAY TIME( 지연 시간 )] 이 0 초로 설정된 경우에는 [LINK TO ID(ID 에 연결 )] 에 대한 지연은 발생하지 않습니다 . 전원 켜짐을 지연하려면 지연 시간이 1 초 이상이어야 합니다 .</p>
ALERT MAIL( 메일 알림 )	[ON( 켜짐 )] 으로 설정하고 모니터가 네트워크에 연결되어 있는 경우 , 오류가 발생되면 모니터에서 이메일로 메시지를 전송할 수 있습니다 . ALERT MAIL( 경고 메일 ) 을 전송하려면 모니터의 HTTP 서버 설정에서 이메일 설정을 구성해야 합니다 . <a href="#">86 페이지</a> 페이지 참조 .
INTELLI WIRELESS DATA ( 지능형 무선 데이터 )	<p>Android 모바일 장치에서 모니터와 무선 통신이 가능합니다 .</p> <p>[INTELLIGENT WIRELESS DATA( 지능형 무선 데이터 )] 기능을 작동하려면 “[ON( 켜짐 )]” 을 선택합니다 (<a href="#">89 페이지</a> 페이지 참조) . 이 기능을 사용하는 경우 , 비밀번호가 필요합니다 .</p>
RESET( 리셋 )	[POWER ON DELAY( 켜지는 시간 지연 )] 를 제외한 [DISPLAY PROTECTION( 보호 설정 )] 메뉴의 모든 설정을 공장 설정으로 리셋합니다 .

# CONTROL ( 제어 )

CONTROL MENU( 제어 메뉴 )	
NETWORK INFORMATION( 네트워크 정보 )	현재 네트워크 설정을 표시합니다 .
LAN	모니터의 네트워크 설정을 자동 또는 수동으로 구성합니다 . 참고 : LAN 설정을 변경하면 새로운 LAN 설정이 적용될 때까지 몇 초가 걸립니다 .
IP SETTING( IP 설정 )	[AUTO( 자동 )] 를 선택하면 DHCP 서버에서 IP 주소를 자동으로 가져옵니다 . [MANUAL( 수동 )] 을 선택하면 네트워크 설정을 수동으로 입력해야 합니다 . 이 정보는 네트워크 관리자에게 문의하십시오 . 참고 : [IP SETTING( IP 설정 )] 을 [AUTO( 자동 )] 로 선택한 경우의 IP 주소는 네트워크 관리자에게 확인하십시오 .
IP ADDRESS( IP 주소 )	[IP SETTING( IP 설정 )] 이 [MANUAL( 수동 )] 인 경우 , 모니터에 연결된 네트워크의 IP 주소를 설정합니다 .
SUBNET MASK ( 서브넷 마스크 )	[IP SETTING( IP 설정 )] 이 [MANUAL( 수동 )] 인 경우 , 모니터에 연결된 네트워크의 서브넷 마스크 번호를 설정합니다 .
DEFAULT GATEWAY ( 기본 게이트웨이 )	[IP SETTING( IP 설정 )] 이 [MANUAL( 수동 )] 인 경우 , 네트워크에 연결된 모니터의 기본 게이트웨이를 설정합니다 . 참고 : 설정을 삭제하려면 [0.0.0.0] 을 입력합니다 .
DNS	DNS 서버의 IP 주소를 설정합니다 . [AUTO( 자동 )] : 모니터와 연결된 DNS 서버는 자동으로 IP 주소를 할당합니다 . [MANUAL( 수동 )] : 모니터와 연결된 DNS 서버의 IP 주소를 수동으로 입력합니다 . 참고 : [DNS] 를 [AUTO( 자동 )] 로 선택한 경우의 IP 주소는 네트워크 관리자에게 확인해 주십시오 .
DNS PRIMARY ( 기본 설정 DNS )	모니터와 연결된 네트워크의 기본 DNS 서버 설정을 입력합니다 . 참고 : 설정을 삭제하려면 [0.0.0.0] 을 입력합니다 .
DNS SECONDARY ( 보조 DNS )	모니터와 연결된 네트워크의 보조 DNS 서버 설정을 입력합니다 . 설정을 삭제하려면 [0.0.0.0] 을 입력합니다 .
CHANGE PASSWORD( 비밀번호 변경 )	보안 비밀번호를 변경합니다 . 참고 : 공장 사전 설정 비밀번호는 [0000] 입니다 .
SECURITY( 보안 )	모니터를 사용하려면 비밀번호를 입력해야 합니다 . 참고 : 이 기능은 이 모니터에서 표시를 제한하기 위한 것입니다 . 연결된 외부 장치 또는 신호 입력을 통해 바이러스가 이 모니터에 접속하는 것을 제한하거나 차단하기 위한 것은 아닙니다 .
PASSWORD( 비밀번호 )	이 메뉴의 설정을 변경하려면 현재 비밀번호를 입력합니다 . 기본 비밀번호는 0000 입니다 .
SECURE MODE ( 보안 모드 )	모니터를 사용하기 위해 보안 비밀번호가 필요한 경우를 선택합니다 .
OFF( 꺼짐 )	전원을 켜고 모니터를 제어하는데 비밀번호가 필요하지 않습니다 .
START-UP LOCK( 시동 잠금 )	모니터 전원을 켤 때 비밀번호가 필요합니다 .
CONTROL LOCK ( 제어 잠금 )	디스플레이의 버튼 패널 또는 리모컨의 버튼을 누를 때 비밀번호가 필요합니다 .
BOTH LOCK ( 모두 잠금 )	비밀번호는 모니터의 전원을 켜고 버튼 패널 또는 리모컨을 사용하여 모니터를 제어하는데 모두 필요합니다 .



CONTROL MENU(제어 메뉴)	
IR LOCK SETTINGS (IR 잠금 설정)	<p>무선 리모컨으로 모니터를 조작하는 것을 방지할 수 있습니다 .</p> <p>[ACTIVATE( 작동 )] 이 선택된 경우 , 모든 설정이 작동합니다 .</p> <p>참고 : • [IR LOCK SETTINGS( IR 잠금 설정 )] 은 무선 리모컨 버튼의 전용 기능입니다 . 이 기능은 모니터의 모든 버튼에 접속하는 것을 차단하지 않습니다 .</p> <p>• 정상적인 작동으로 복귀하려면 리모컨의 “DISPLAY( 표시 )” 버튼을 5 초 이상 길게 누릅니다 .</p>
MODE SELECT (선택 모드)	[UNLOCK( 풀림 )], [ALL LOCK( 모두 잠금 )], [CUSTOM LOCK( 사용자 잠금 )] 모드를 선택합니다 .
UNLOCK( 풀림 )	리모컨의 모든 버튼으로 정상적인 조작을 할 수 있습니다 .
ALL LOCK( 모두 잠금 )	리모컨의 모든 버튼을 잠급니다 .
CUSTOM LOCK( 사용자 잠금 )	<p>잠금 또는 잠금 해제를 개별적으로 설정할 수 있는 다음 버튼을 제외한 모든 원격 버튼이 잠깁니다 .</p> <p>POWER( 전원 ) : IR 리모컨이 잠겨 있을 때 POWER( 전원 ) 버튼을 사용하려면 [UNLOCK( 해제 )] 을 선택합니다 . [LOCK( 잠금 )] 을 선택하여 버튼을 잠급니다 .</p> <p>VOLUME( 볼륨 ) : IR 리모컨이 잠겨있을 때 VOL +/- 버튼으로 볼륨을 제어하려면 [UNLOCK( 해제 )] 을 선택합니다 . 볼륨은 MIN VOL( 최소 볼륨 ) 및 MAX VOL( 최대 볼륨 ) 에 설정된 범위 내에서만 조절할 수 있습니다 .</p> <p>볼륨 조절을 방지하려면 [LOCK( 잠금 )] 을 선택합니다 . 볼륨 잠금을 활성화하면 디스플레이 볼륨이 즉시 MIN VOL( 최소 볼륨 ) 값으로 변경됩니다 .</p> <p>MIN VOL( 최소 볼륨 ) 및 MAX VOL( 최대 볼륨 ) : 볼륨 버튼 잠금이 해제되고 볼륨 레벨을 MIN( 최소 ) 및 MAX( 최대 ) 범위 설정 내에서만 조절할 수 있습니다 . 이 기능을 사용하려면 VOLUME( 볼륨 ) 을 [UNLOCK( 해제 )] 으로 설정해야 합니다 .</p> <p>INPUT( 입력 ) : [UNLOCK( 해제 )] 을 선택한 다음 최대 3 개의 입력 버튼을 선택하여 잠금 해제 상태를 유지합니다 . 모든 입력 버튼을 잠그려면 [LOCK( 잠금 )] 을 선택합니다 .</p> <p>CHANNEL( 채널 ) : IR 리모컨이 잠겨있을 때 CH/ZOOM( 채널 / 확대 ) +/- 버튼으로 채널을 변경하려면 [UNLOCK( 해제 )] 을 선택합니다 . 이 버튼을 잠그려면 [LOCK( 잠금 )] 을 선택합니다 .</p> <p>ACTIVATE( 활성화 ) / DEACTIVATE( 비활성화 ) : 모든 설정을 활성화하려면 [ACTIVATE( 활성화 )] 를 선택합니다 . 정상 작동으로 돌아가려면 DISPLAY( 표시 ) 버튼을 5 초 이상 길게 누릅니다 .</p>
KEY LOCK SETTINGS (키 잠금 설정)	<p>모니터의 버튼으로 모니터를 조작하는 것을 막습니다 .</p> <p>[ACTIVATE( 작동 )] 을 선택하면 모든 설정이 활성화됩니다 .</p> <p>참고 : • [KEY LOCK SETTINGS( 키 잠금 설정 )] 은 모니터의 버튼을 위한 기능입니다 . 이 기능은 리모컨의 버튼에 접속하는 것을 잠그지 않습니다 .</p> <p>• 제어 키 잠금 기능을 활성화하려면 ▲ 버튼 및 ▼ 버튼을 동시에 3 초 이상 누릅니다 . 사용자 모드를 다시 시작하려면 ▲ 버튼 및 ▼ 버튼을 동시에 3 초 이상 누릅니다 .</p>
MODE SELECT(선택 모드)	[UNLOCK( 풀림 )], [ALL LOCK( 모두 잠금 )], [CUSTOM LOCK( 사용자 잠금 )] 모드를 선택합니다 .
UNLOCK( 풀림 )	모든 버튼으로 정상적인 조작을 할 수 있습니다 .
ALL LOCK( 모두 잠금 )	모니터 제어판의 모든 버튼을 잠급니다 .
CUSTOM LOCK( 사용자 잠금 )	<p>잠금 또는 잠금 해제를 개별적으로 설정할 수 있는 다음 버튼을 제외한 모든 원격 버튼이 잠깁니다 .</p> <p>POWER( 전원 ) : IR 리모컨이 잠겨 있을 때 POWER( 전원 ) 버튼을 사용하려면 [UNLOCK( 해제 )] 을 선택합니다 . [LOCK( 잠금 )] 을 선택하여 버튼을 잠급니다 .</p> <p>VOLUME( 볼륨 ) : IR 리모컨이 잠겨있을 때 VOL +/- 버튼으로 볼륨을 제어하려면 [UNLOCK( 해제 )] 을 선택합니다 . 볼륨은 MIN VOL( 최소 볼륨 ) 및 MAX VOL( 최대 볼륨 ) 에 설정된 범위 내에서만 조절할 수 있습니다 .</p> <p>볼륨 조절을 방지하려면 [LOCK( 잠금 )] 을 선택합니다 . 볼륨 잠금을 활성화하면 디스플레이 볼륨이 즉시 MIN VOL( 최소 볼륨 ) 값으로 변경됩니다 .</p> <p>MIN VOL( 최소 볼륨 ) 및 MAX VOL( 최대 볼륨 ) : 볼륨 버튼 잠금이 해제되고 볼륨 레벨을 MIN( 최소 ) 및 MAX( 최대 ) 범위 설정 내에서만 조절할 수 있습니다 . 이 기능을 사용하려면 VOLUME( 볼륨 ) 을 [UNLOCK( 해제 )] 으로 설정해야 합니다 .</p> <p>INPUT( 입력 ) : [UNLOCK( 해제 )] 을 선택한 다음 최대 3 개의 입력 버튼을 선택하여 잠금 해제 상태를 유지합니다 . 모든 입력 버튼을 잠그려면 LOCK( 잠금 ) 을 선택합니다 .</p> <p>CHANNEL( 채널 ) : IR 리모컨이 잠겨있을 때 CH/ZOOM( 채널 / 확대 ) +/- 버튼으로 채널을 변경하려면 [UNLOCK( 해제 )] 을 선택합니다 . 이 버튼을 잠그려면 [LOCK( 잠금 )] 을 선택합니다 .</p> <p>ACTIVATE( 활성화 ) / DEACTIVATE( 비활성화 ) : 모든 설정을 활성화하려면 [ACTIVATE( 활성화 )] 를 선택합니다 . 정상 작동으로 돌아가려면 DISPLAY( 표시 ) 버튼을 3 초 이상 길게 누릅니다 .</p>



CONTROL MENU(제어 메뉴)	
DDC/CI DisplayPort2, DVI, VGA(RGB) 입력의 경우에만	ENABLE(기능 동작)/DISABLE(기능 멈춤): 모니터의 양방향 통신과 조작성을 [ON(켜짐)] 또는 [OFF(꺼짐)] 으로 합니다.
PING(핑)	미리 설정된 IP 주소로 통신하여 네트워크 연결을 확인하십시오.
IP ADDRESS(IP 주소)	[PING(핑)] 을 보내 [IP ADDRESS(IP 주소)] 를 설정합니다.
EXECUTE(실행)	[PING(핑)] 을 보내 [IP ADDRESS(IP 주소)] 로부터 모니터에 응답을 보낼 수 있는지 없는지 확인합니다.
IP ADDRESS RESET (IP 주소 리셋)	[IP ADDRESS SETTING(IP 주소 설정)] 을 공장 설정으로 리셋합니다.
AUTO DIMMING(자동 디밍)	주변 빛의 양에 따라 자동으로 LCD의 백라이트를 조정합니다.
AUTO BRIGHTNESS (자동 밝기 조절)*2 DVI, DisplayPort1, DisplayPort2, VGA(RGB), MP, OPTION(옵션)*3 입력의 경우에만	입력 신호에 따라 밝기 레벨을 조정합니다. 참고: [ROOM LIGHT SENSING(실내 밝기 감지)] 기능이 [OFF(꺼짐)] 이외의 설정일 경우에는 이 기능을 선택하지 마십시오.
BACKLIGHT DIMMING (백라이트 조광)*2	입력 신호에 따라 LCD 백라이트의 각 클러스터를 개별적으로 자동 조정합니다. 참고: [AUTO BRIGHTNESS(자동 밝기 조절)] 이 [MODE2(모드 2)] 로 설정되어 있으면 이 기능을 사용할 수 없습니다.
ROOM LIGHT SENSING (실내 밝기 감지)*1,*2	LCD 패널의 백라이트는 실내 주변 조명의 양에 따라 증가 또는 감소하도록 설정할 수 있습니다. 실내가 밝은 경우, 모니터도 이에 따라 밝게 됩니다. 실내가 약간 어두운 경우, 모니터도 이에 따라 약간 어둡게 됩니다. 이 기능은 다양한 조명 조건에서 더욱 눈에 편안한 시정 환경을 제공하기 위한 것입니다. [AMBIENT(앰비언트) 변수 설정]: OSD의 [ROOM LIGHT SENSING(실내 밝기 감지)] 에서 [MODE1(모드 1)] 또는 [MODE2(모드 2)] 를 선택하고 각 모드에서 [MAX LIMIT(최대 한계)], [IN BRIGHT(밝게)] 및 [IN DARK(어둡게)] 를 설정합니다. MAX LIMIT(최대 한계): 백라이트의 최대 수준을 설정합니다. IN BRIGHT(밝게): 주위 조명 수준이 높을 경우에 백라이트가 증가할 수 있는 최대 수준을 설정합니다. IN DARK(어둡게): 주위 조명 수준이 낮을 경우에 백라이트가 감소할 수 있는 최소 수준을 설정합니다. [ROOM LIGHT SENSING(실내 밝기 감지)] 을 활성화시킨 경우, 실내 조명 조건에 따라 자동으로 화면의 백라이트 수준이 변합니다(아래 그림 참조).
	<p>MAX LIMIT(최대 한계): BACKLIGHT(백라이트) 수준은 설정 수준으로 제한됩니다. IN DARK(어둡게): 주변 조명 수준이 어두운 경우의 모니터 사용을 위한 BACKLIGHT(백라이트) 수준 설정. IN BRIGHT(밝게): 주변 조명 수준이 밝은 경우의 모니터 사용을 위한 BACKLIGHT(백라이트) 수준 설정. 참고: • ROOM LIGHT SENSING(실내 밝기 감지) 을 설정하면 BACKLIGHT(백라이트), AUTO BRIGHTNESS(자동 밝기 조절), SCREEN SAVER(화면 보호기) 에서 BACKLIGHT(백라이트) 기능을 사용할 수 없습니다. • AUTO BRIGHTNESS(자동 밝기 조절) 기능이 OFF(꺼짐) 이외의 설정인 경우, 기능을 선택하지 마십시오. • [ROOM LIGHT SENSING(실내 밝기 감지)] 이 활성화된 경우에는 실내 조명 센서를 가리지 마십시오. [ROOM LIGHT SENSING(실내 밝기 감지)] 이 [MODE1(모드 1)] 또는 [MODE2(모드 2)] 로 설정된 경우에는 활성화됩니다.</p>

\*1: [SPECTRAVIEW ENGINE(스펙트라뷰 엔진)] 이 [ON(켜짐)] 인 경우, 이 기능은 회색으로 표시됩니다.

\*2: 옵션 센서 유닛이 연결된 경우에만 이 기능을 사용할 수 있습니다.

\*3: 신호 입력으로 [OPTION(옵션)] 선택한 경우, 이 기능은 모니터에 설치된 옵션 보드에 따라 다릅니다.

CONTROL MENU(제어 메뉴)	
HUMAN SENSING(인체 감지)*2	모니터 앞에서 인체가 감지되는지 여부에 따라 백라이트 및 볼륨 레벨을 자동으로 조정합니다. 참고 : [HUMAN SENSING(인체 감지)] 이 활성화된 상태에서 [INPUT DETECT(입력 신호 감지)] 가 설정되면 인체 감지는 자동으로 해제됩니다. [HUMAN SENSING(인체 감지)] 에서 [AUTO OFF(자동 꺼짐)] 또는 [CUSTOM(사용자)] 이 선택되면 [POWER SAVE(절전)] 가 해제됩니다.
DISABLE(기능 멈춤)	인체 감지 기능이 꺼집니다.
AUTO OFF(자동 꺼짐)	[WAITING TIME(대기 시간)] 에 설정된 시간 동안 인체가 감지되지 않으면 모니터의 백라이트는 자동으로 꺼지고 볼륨은 음소거가 됩니다. 사람이 다시 모니터 근처에 있으면 모니터는 자동으로 표준 모드로 돌아옵니다.
CUSTOM(사용자)	[WAITING TIME(대기 시간)] 에 설정된 시간 동안 인체가 감지되지 않으면 자동으로 [BACKLIGHT(백라이트)] 및 [VOLUME(볼륨)] 에 설정된 값으로 모니터의 백라이트와 볼륨 레벨이 전환됩니다. 사람이 다시 모니터 근처에 있으면 모니터는 자동으로 백라이트와 볼륨을 표준 레벨로 되돌리고 [INPUT SELECT(입력 선택)] 에 선택한 입력 신호를 재현합니다.
POWER INDICATOR (전원 램프)	
POWER INDICATOR (전원 램프)	모니터 전원이 켜져 있고 활성 모드임을 나타내는 LED 를 [OFF(꺼짐)] 또는 [ON(켜짐)] 으로 합니다. 이 설정을 [OFF(꺼짐)] 로 설정하면 모니터 전원 LED 가 켜지지 않습니다.
SCHEDULE INDICATOR(일정 램프)	모니터가 [SCHEDULE SETTINGS(일정 설정)] 에 설정된 일정을 실행 중임을 나타내는 LED 를 [OFF(꺼짐)] 또는 [ON(켜짐)] 으로 합니다. [OFF(꺼짐)] 를 선택하면 일정이 실행 중인 경우에 이 모니터의 LED 가 켜지지 않습니다.
NETWORK FUNCTIONS(네트워크 기능)	
이러한 모니터 기능에 대해 네트워킹 구성 요소를 개별적으로 사용 또는 기능 멈춤으로 합니다 : DISPLAY(표시) : 모니터를 원격으로 제어하기 위한 네트워크 기능을 사용 또는 기능 멈춤으로 합니다. 기능 멈춤으로 하는 경우, 이러한 기능이 작동하지 않습니다 : 외부 제어, 메일, 데이지 체인 기능, HTTP 서버, SNMP, 크레스트론, AMX, PJLink. 참고 : DISPLAY(표시) 를 기능 멈춤으로 하면 데이지 체인 구성에서 모니터 제어를 사용할 수 없습니다. 기능 멈춤으로 하기 전에 다중 모니터 설치의 영향을 이해해 주십시오. COMPUTE MODULE(컴퓨터 모듈) : 컴퓨터 모듈 인터페이스 보드에 대해서만 네트워크 기능을 사용 또는 기능 멈춤으로 합니다. MEDIA PLAYER(미디어 플레이어) : 미디어 플레이어에 대해서만 네트워크 기능을 사용 또는 기능 멈춤으로 합니다. 기능 멈춤으로 하는 경우, 이러한 기능이 작동하지 않습니다 : [SHARED FOLDER SETTINGS(공유 폴더 설정)] 및 [SHARED SD CARD SETTINGS(공유 SD 카드 설정)]. APPLY(적용) 에서 [YES(예)] 를 선택한 다음 SET(설정) 을 눌러 선택 사항을 저장합니다. YES(예) 가 선택된 경우에 SET(설정) 를 누르지 않으면 선택 사항이 저장되지 않습니다. 참고 : 네트워크에서 펌웨어 버전을 업데이트하려면 [DISPLAY(표시)] 및 [MEDIA PLAYER(미디어 플레이어)] 를 사용으로 해야 합니다.	
USB	
TOUCH POWER (터치 파워) (사용 불가)	
EXTERNAL CONTROL (외부 조절)	활성화된 경우, USB2 포트에 연결된 장치에서 모니터를 제어할 수 있습니다.
PC SOURCE(PC 소스)	모니터를 제어할 연결된 장치를 선택합니다. 그리고 모니터를 제어할 USB1(SENSOR(센서)) 포트에 연결된 장치를 선택합니다. AUTO(자동) : PC SOURCE(PC 소스) 유형을 자동으로 선택합니다. EXTERNAL PC(외부 PC) : PC 가 USB2 포트에 연결되어 있는 경우에 PC 를 사용하려면 이 옵션을 선택합니다. OPTION(옵션) : 옵션 보드를 사용하려면 이 옵션을 선택합니다. 슬롯 2 형 옵션 보드가 설치되어 있지 않으면 OPTION(옵션) 을 선택 항목으로 사용할 수 없습니다. C MODULE(C 모듈) : 라즈베리파이 컴퓨터 모듈 및 인터페이스 보드가 설치된 경우에는 이 옵션을 선택합니다. 라즈베리파이 컴퓨터 모듈이 설치되어 있지 않으면 C MODULE(C 모듈) 을 선택 항목으로 사용할 수 없습니다.
USB POWER(USB 전원)	[ON(켜짐)] 을 선택하면 USB CM1(2A) 포트에 전원이 공급됩니다. 참고 : 이 포트에 연결된 장치의 소비 전력은 USB 장치에 따라 다릅니다.
CEC	
HDMI 를 통해 연결된 CEC(가전제품 제어) 호환 미디어 플레이어 장치와 모니터 간에 통신과 제한된 제어가 가능하도록 합니다. HDMI 입력에서만 사용할 수 있습니다.	
CEC	[ON(켜짐)] 을 선택하면 다음 기능이 자동으로 활성화됩니다 : - 연결된 CEC 미디어 장치가 재생되면 모니터가 켜지고 / 또는 연결된 미디어 장치의 HDMI 입력으로 변경됩니다. - 모니터의 무선 리모컨을 사용하여 미디어 플레이어 장치 기능을 일부 제어할 수 있습니다. 무선 원격 제어 CEC 기능은 다음과 같습니다 : 1 (⏮), 2 (▶), 3 (⏭), 5 (■), 6 (⏪), ENT, EXIT(종료), ▲, ▼, +, - 연결된 장치의 유형에 따라 CEC 기능이 설명된 대로 작동하지 않을 수 있습니다. 모든 제조업체가 동일한 수준의 CEC 통합 및 제어 기능을 제공하는 것은 아니며 또한 자사 제품에 대해서만 지원할 수 있습니다.

\*2: 옵션 센서 유닛이 연결된 경우에만 이 기능을 사용할 수 있습니다.

CONTROL MENU(제어 메뉴)	
AUTO TURN OFF (자동 꺼짐)	리모컨에서 STANDBY(대기) 버튼을 누르거나 모니터의  버튼을 누르면 CEC 장치가 모니터와 동시에 대기 모드로 들어갑니다. 참고 : 연결된 HDMI CEC 장치가 녹화 중인 경우에는 대기 상태로 전환되지 않을 수 있습니다.
AUDIO RECEIVER (오디오 수신기)	YES(예) 를 선택하면 모니터 사운드가 음소거가 되고 연결된 HDMI CEC 장치의 오디오가 CEC 오디오 앰프에서 출력됩니다. NO(아니오) 를 선택하면 CEC 오디오 앰프가 음소거가 되고 연결된 HDMI CEC 장치의 오디오가 모니터 스피커에서 출력됩니다. 참고 : CEC 오디오 앰프가 연결되어 있지 않으면 이 옵션은 사용할 수 없습니다.
SEARCH DEVICE (장치 검색)	연결된 CEC 장치의 HDMI 입력을 검색합니다. 장치가 발견되면 연결된 HDMI CEC 장치 유형 및 등록된 장치 이름이 표시됩니다. HDMI CEC 장치가 검색된 후에 장치를 선택하여 장치 입력을 전환할 수 있습니다.
RESET(리셋)	[LAN], [CHANGE PASSWORD(비밀번호 변경)], [SECURITY(보안)], [PING(핑)]을 제외하고 [CONTROL(제어)] 메뉴의 모든 설정을 공장 설정으로 리셋합니다.

## OPTION(옵션)

OPTION MENU(옵션 메뉴)	
OPTION POWER(옵션 전원)	절전 모드 또는 대기 모드 중에 모니터가 옵션 보드 슬롯에 전원을 공급할 수 있습니다. [AUTO(자동)]: 전원 공급은 옵션 보드의 연결 여부에 따라 다릅니다. [ON(켜짐)]: 절전 및 대기 모드 중에도 옵션 보드 슬롯에 전원은 지속적으로 공급됩니다. [OFF(꺼짐)]: 절전 및 대기 모드 중에는 옵션 보드 슬롯에 전원이 차단됩니다. 참고 : 연결된 슬롯 2 유형 옵션 보드에서 신호 입력 없이 전원 관리 기능을 활성화하려면 [OPTION POWER(옵션 전원)] 를 [AUTO(자동)] 또는 [ON(켜짐)] 으로 설정합니다.
AUDIO(오디오)**	슬롯 2 유형 옵션 사양에 따라 사운드 입력 신호를 선택합니다. 입력 신호에 [OPTION(옵션)] 을 선택하고, [AUDIO INPUT(오디오 입력)] 에 [OPTION(옵션)] 을 선택하여 [DIGITAL(디지털)] 을 활성화합니다. 참고 : 입력 신호에 [OPTION(옵션)] 이 선택되고, [AUDIO INPUT(오디오 입력)] 에 [OPTION(옵션)] 이 선택된 경우에만 [DIGITAL(디지털)] 이 활성화됩니다.
INTERNAL PC(내부 PC)**	이 기능은 슬롯 2 유형 PC 에서 사용할 수 있습니다.
OFF WARNING(꺼짐 경고)	내부 PC의 전원을 차단하면 PC의 OS에서 PC를 꺼야 한다는 경고를 표시합니다. 이 메시지는 변경할 수 없습니다. 이 기능은 [OPTION POWER(옵션 전원)] 이 [OFF(꺼짐)] 인 경우에 사용할 수 있습니다.
AUTO OFF(자동 꺼짐)	[ON(켜짐)] 을 선택하면 내부 PC를 [OFF(꺼짐)] 로 한 경우 모니터 전원이 자동으로 꺼집니다. 참고 : [OFF(꺼짐)] 를 선택하면, 내부 PC가 [ON(켜짐)] 인 경우에 모니터 전원은 자동으로 [ON(켜짐)] 으로 되지 않습니다.
START UP PC(PC 기동)	YES(예) 을 선택하면 내부 PC가 기동합니다.
FORCE QUIT(강제 종료)	YES(예) 을 선택하면 내부 PC가 강제 종료됩니다. 운영체제를 수동으로 종료할 수 없는 경우에만 이 기능을 사용하십시오.
SLOT2 CH SETTING (슬롯 2 채널 설정)	이 기능은 [SLOT2 CH SETTING(슬롯 2 채널 설정)] 이 [CH1(1 채널)] 인 경우에만 사용할 수 있습니다.
AUTO(자동)	신호 유형을 자동으로 설정합니다.
CH1(1 채널)	[SLOT2 CH SELECT(슬롯 2 채널 설정)] 에서 선택한 신호로 화면 전체를 채웁니다.
CH2(2 채널)	DisplayPort 신호가 화면 좌측 절반에 표시되며, TMDS 신호는 우측 절반에 표시됩니다. 내부 PC가 신호 유형 중 어느 것도 지원하지 않으면 기존 신호가 자동으로 전체 화면으로 표시됩니다.
SLOT2 CH SELECT (슬롯 2 채널 선택)	이 기능은 [SLOT2 CH SETTING(슬롯 2 채널 설정)] 이 [CH1(1 채널)] 인 경우에만 사용할 수 있습니다.
DisplayPort	전체 화면에서 슬롯 2 유형 PC 옵션의 DisplayPort 신호를 표시합니다.
TMDS	전체 화면에 슬롯 2 유형 PC 옵션의 [TMDS] 신호를 표시합니다.
RESET(리셋)	OPTION(옵션) 에서 [AUDIO(오디오)] 설정을 공장 설정으로 리셋합니다.

\*\* : 이 기능은 모니터에 설치된 옵션 보드에 따라 다릅니다. 설정을 변경하는 경우, 모니터의 주 전원 스위치를 끈 후 다시 켜십시오.

# SYSTEM( 시스템 )

SYSTEM MENU( 시스템 메뉴 )	
MONITOR INFORMATION ( 모니터 정보 )	모니터의 모델명, 일련 번호 및 펌웨어 버전을 표시합니다 [CARBON SAVINGS( 이산화탄소 감소량 )]: 예상 탄소 절감량을 kg-CO2 로 표시합니다 . 탄소 절감량은 OECD(2008 년판) 을 기준으로 산출합니다 . [CARBON USAGE( 이산화탄소 사용량 )]: 예상 탄소 사용량을 kg-CO2 로 표시합니다 . 이것은 실제 측정값이 아닌 산술 평가입니다 . 이 평가 기준에는 어떠한 옵션도 적용되지 않습니다 .
FIRMWARE( 펌웨어 )	모니터의 현재 펌웨어 버전을 표시합니다 .
MAC ADDRESS(MAC 주소 )	모니터의 [MAC ADDRESS(MAC 주소 )] 를 표시합니다 .
FACTORY RESET ( 전체 설정 초기화 )	모든 항목을 공장 출하 상태로 되돌립니다 . 참고 : 데이지 체인에 연결되어 있는 모든 모니터의 모든 항목이 재설정됩니다 . 실수로 모든 항목을 재설정 않도록 주의해 주십시오 .

# COMPUTE MODULE( 컴퓨터 모듈 )

라즈베리파이 컴퓨터 모듈 인터페이스 보드 및 라즈베리파이 컴퓨터 모듈을 설치하면 추가 OSD 메뉴 항목을 사용해 관련 설정을 구성할 수 있습니다 . COMPUTE MODULE( 컴퓨터 모듈 ) 설정을 직접 변경하지 마십시오 . [99 페이지](#) 페이지 참조 .

C MODULE MENU( 컴퓨터 모듈 메뉴 )	
POWER( 전원 )	
POWER SUPPLY ( 전원 공급 )	컴퓨터 모듈의 전원을 제어합니다 . ON( 켜짐 ): 즉시 컴퓨터 모듈의 전원을 켭니다 . OFF( 꺼짐 ): 즉시 컴퓨터 모듈의 전원을 끕니다 . 참고 : [SERVICE MENU( 서비스 메뉴 )] 에서 컴퓨터 모듈 [SHUTDOWN SIGNAL( 종료 신호 )] 이 사용인 경우에는 타이머가 완료되면 컴퓨터 모듈의 전원이 꺼집니다 .
AUTO POWER ON ( 자동 전원 켜짐 )	ENABLE( 사용 ) - 디스플레이 전원이 켜지면 컴퓨터 모듈이 자동으로 켜집니다 . DISABLE( 기능 멈춤 ) - 컴퓨터 모듈의 전원은 [POWER SUPPLY( 전원 공급 장치 )] 설정 , 디스플레이에의 HTTP 인터페이스 또는 디스플레이에의 LAN 명령을 통해 수동으로 제어됩니다 .
SERVICE MENU( 서비스 메뉴 )	
SETTING LOCK( 설정 잠금 )	[SERVICE MENU( 서비스 메뉴 )] 의 옵션을 설정하려면 비밀번호가 필요합니다 . 비밀번호는 초기값으로 [ON( 켜짐 )] 이며 [SETTING LOCK( 설정 잠금 )] 을 비활성화하려면 비밀번호를 입력해야 합니다 .
USB BOOT MODE ( USB 부팅 모드 )	사용으로 설정하면 컴퓨터 모듈이 디스플레이에 USB2 입력에 연결된 PC 의 USB 장치로 표시되며 운영체제에서 프로그래밍할 수 있습니다 . 기능 멈춤으로 설정하면 컴퓨터 모듈이 기본 부팅됩니다 .
IR SIGNAL(IR 신호 )	IR 리모컨 신호 전달을 사용 또는 기능 멈춤으로 합니다 .
MONITOR CONTROL( 모니터 제어 )	디스플레이와 컴퓨터 모듈 간의 내부 직렬 연결을 사용 또는 기능 멈춤으로 합니다 .
SHUTDOWN SIGNAL ( 종료 신호 )	컴퓨터 모듈의 전원이 종료되는 신호를 보내기 위해 GPIO 23 을 사용 또는 기능 멈춤으로 합니다 .
POWER SUPPLY OFF DELAY( 전원 공급 차단 지연 )	종료 신호가 설정된 후 컴퓨터 모듈의 전원이 꺼질 때까지의 시간 지연을 설정합니다 . 소프트웨어가 안전하게 종료될 수 있는 충분한 시간으로 설정합니다 .
WDT( 워치도그 타이머 )	컴퓨터 모듈에 대한 모니터에 내장된 워치도그 타이머 기능을 사용 또는 기능 멈춤으로 합니다 . 활성화되면 모니터는 내부 UART 를 통해 컴퓨터 모듈로부터 주기적인 재설정 명령을 수신해야 합니다 . 3 회 연속 시간 초과 기간 동안 명령이 수신되지 않으면 모니터는 컴퓨터 모듈을 다시 시작합니다 .
START UP TIME ( 시작 시간 )	컴퓨터 모듈 전원을 켜 후 모니터가 WDT 재설정 명령을 받기 시작할 시간 지연을 설정합니다 .
PERIOD TIME ( 주기 시간 )	모니터가 컴퓨터 모듈에서 WDT 재설정 명령을 수신해야 하는 범위의 최대 시간을 설정합니다 .
CHANGE PASSWORD( 비밀번호 변경 )	

## 부록 C 제조 업체의 재활용 및 에너지 정보

### 이 장의 내용 :

- ⇒ “사용한 NEC 제품 폐기” 126 페이지
- ⇒ “절전” 126 페이지
- ⇒ “WEEE 마크 (EC 지침 2012/19/EU 및 수정 사항)” 127 페이지

NEC DISPLAY SOLUTIONS(NEC 디스플레이 솔루션)은 환경보호에 적극적으로 노력하고 있으며 환경에 미치는 부담을 최소화하기 위한 노력의 일환으로 재활용을 회사의 최고 우선 과제 중에 하나로 인식하고 있습니다. 본사는 친환경 제품 개발에 주력하고 있으며, ISO(국제 표준화 기구)와 스웨덴 근로연맹조합(TCO)과 같은 기관들의 독립적인 최신 표준을 정의하고 준수하기 위해 노력하고 있습니다.

# 사용한 NEC 제품 폐기

---

재활용 목적은 자원의 재생, 업그레이드, 재처리 또는 재사용을 통해 환경적인 이득을 얻는 것입니다. 전용 재활용 처리장은 환경 유해 물질들을 올바르게 처리하고 안전하게 폐기하는 것을 보장합니다. 본사 제품을 최대한 재활용하게 하기 위해 NEC DISPLAY SOLUTIONS(NEC 디스플레이 솔루션)은 다양한 재활용 절차를 제공하고 제품 수명이 다한 경우에 제품을 친환경적인 방법으로 처리하는 데 도움을 제공해 드립니다.

제품 폐기에 관한 모든 필수 정보 및 재활용 시설에 대한 국가별 정보는 다음 웹 사이트에서 확인하실 수 있습니다 :

<https://www.nec-display-solutions.com/p/greenvision/en/greenvision.xhtml> ( 유럽 )

<https://www.nec-display.com> ( 일본 )

<https://www.necdisplay.com> ( 미국 ).

## 절전

---

이 모니터에는 첨단 에너지 절약 기능이 있습니다. 디스플레이 전원 관리 신호가 모니터로 전송되면 에너지 절약 모드가 활성화됩니다. 모니터가 단일 절전 모드로 전환됩니다.

추가 정보는 다음 사이트를 방문해 주십시오 :

<https://www.necdisplay.com/> ( 미국 )

<https://www.nec-display-solutions.com/> ( 유럽 )

<https://www.nec-display.com/global/index.html> ( 글로벌 )

# WEEE 마크 (EC 지침 2012/19/EU 및 수정 사항)



## 사용 제품의 폐기: 유럽 연합 지역

EU 각 회원국에서는 마크 (왼쪽) 가 표기된 전기 및 전자제품을 폐기하는 경우에는 반드시 일반가정폐기물과 분리하여 폐기하도록 규정하고 있습니다. 이에는 신호 케이블이나 전원 코드 등의 모니터 및 전기 부속품도 포함됩니다. 이와 같은 제품들을 폐기할 때에는 현지 당국의 지침을 따르거나, 제품 구입점에 문의하거나, 가능하다면 적용 법률 또는 체결한 계약을 따르십시오. 전기 및 전자 제품에 표기된 마크는 현재 EU 회원국에만 적용되거나, 적용되는 경우에는 적용 가능한 법률 또는 계약을 따르십시오. 전기 및 전자 제품에 표기된 마크는 현행 EU 회원국에만 적용됩니다.

## EU 이외의 지역

유럽 연합 이외의 지역에서 전기 및 전자 제품을 폐기할 경우에는 지역 기관에 연락하여 올바른 폐기 방법을 문의하시기 바랍니다.