

Руководство пользователя

ЖК - монитор

MultiSync UN552

MultiSync UN552V

МОДЕЛЬ: UN552, UN552V

Название модели и серийный номер указаны на ярлыке на задней стороне монитора.

Содержание

Информация о регистрации.....	1	Техника безопасности и техническое обслуживание	3
Важная информация	2	Рекомендации по эксплуатации	4
Техника безопасности, техническое обслуживание и рекомендации по использованию	3	Очистка ЖК-панели	4
		Очистка корпуса	4

Характеристики

Глава 1 **Монтаж**

Обзор настройки	7	Использование переходника настенного монтажа	13
Установка.....	9	Установка и удаление дополнительной настольной подставки.....	14
Место монтажа	11	Монтаж дополнительной панели	15
Ориентация	11	Монтаж дополнительного блока датчиков	16
Требования к вентиляции	12		
Крепление кронштейнов	13		

Глава 2 **Название компонентов и их функции**

Пульт управления.....	18	Беспроводной пульт дистанционного управления (дополнительно).....	21
Панель соединений	19		

Глава 3 **Подключения**

Принципиальная электрическая схема.....	24	Внутренние видеоисточники	27
Подключения	24	Проигрыватель	28
Внешние видеосоединения	25	Дополнительные панели для монитора	29
Подключение к персональному компьютеру.....	25	Подключение USB-устройства.....	30
Подключение к устройству медиа с HDMI	26		

Глава 4 Принципы работы

Режимы включения и отключения питания	32	Использование зума точки	36
Рабочий диапазон для дополнительного пульта дистанционного управления.....	33	Элементы экранного меню	37
Управление питанием	33	Использование проигрывателя.....	39
Отображение информационного экранного меню.	34	Экран отображения файлов.....	40
Переключение между режимами изображения ..	34	Воспроизведение файлов	41
Настройка соотношения сторон	35	Настройка параметров слайд-шоу	42
		Включение автоматического воспроизведение ..	43
		Отображаемые/проигрываемые файлы.....	44

Глава 5 Расширенная работа

Создание графика питания	46	Настройка безопасности и блокировка средств управления монитором.....	58
Расширенная настройка цвета	47	Защита паролем.....	58
Использование процессора SpectraView	47	Блокировка средств управления кнопками	59
Использование автономной калибровки	50	Настройки проигрывателя.....	62
Использование других режимов изображения	53	Сетевые и другие настройки.....	63
Режим мультиизображений	54	Копирование файлов на microSD-карту памяти .	64
Матрица PIP (изображение в изображении).....	56	Использование экстренного контента.....	68

Глава 6 Настройка нескольких мониторов

Подключение нескольких мониторов.....	70	Настройка функции идентификатора дистанционного управления.....	73
Подключение видеовыхода.....	72		

Глава 7 Внешнее управление

Интерфейсы подключения	76	Настройка сети с помощью HTTP-браузера	82
Команды	76	Настройки экранного меню в сетевых средствах управления монитора	83
Поддержка команд HDMI CEC	78	Настройки сети.....	84
Контроль монитора через RS-232C	79	Интеллектуальные беспроводные данные	88
Контроль монитора через LAN.....	80	История воспроизведения.....	89
Подключение нескольких мониторов.....	81		

Глава 8 Устранение неисправностей

Проблемы с изображением на экране и видеосигналом.....	91	Неисправности оборудования	92
		Эффект послесвечения.....	94

Глава 9 Характеристики

UN552	96	UN552V	97
-------------	----	--------------	----

Приложение А Внешние ресурсы

Приложение В Список средств управления экранного меню

ВХОД.....	101	МУЛЬТИДИСПЛЕЙ	112
ИЗОБРАЖЕНИЕ.....	101	ЗАЩИТА ДИСПЛЕЯ	116
АУДИО	106	УПРАВЛЕНИЕ	117
ГРАФИК.....	106	ДОП. СЛ.....	122
МУЛЬТИВХОД.....	108	СИСТЕМА.....	122
OSD.....	111	ВЫЧИСЛИТЕ МОДУЛЬ.....	123

Приложение С Информация производителя о потребляемой энергии и утилизации

Утилизация изделий NEC	125	Экономия электроэнергии.....	125
------------------------------	-----	------------------------------	-----

Информация о регистрации

Информация о кабеле

ПРЕДОСТЕРЕЖЕНИЕ. Во избежание помех при приеме радио- и телепередач для данного изделия необходимо использовать комплектные кабели.

Для DVI, USB и mini D-Sub 15-pin используйте экранированный кабель с ферритовым сердечником.

Для HDMI, DisplayPort и D-Sub 9-pin используйте экранированный кабель.

Использование адаптеров или других кабелей может привести к возникновению помех при приеме радио- и телепередач.

Информация FCC

⚠ ПРЕДУПРЕЖДЕНИЕ: Федеральная комиссия по связи запрещает любые модификации или изменения устройства, ЗА ИСКЛЮЧЕНИЕМ указанных компанией NEC Display Solutions of America, Inc. в этом руководстве. Несоблюдение этого государственного постановления может лишить вас права на эксплуатацию данного оборудования.

Данное устройство проверено и признано соответствующим требованиям, предъявляемым к цифровым устройствам класса А, согласно Разделу 15 Правил FCC. Эти ограничения разработаны с целью обеспечения защиты от вредного излучения устройства в рабочей среде. Данное изделие генерирует, использует и излучает электромагнитные волны в радиодиапазоне и, будучи установленным с отклонением от требований инструкции, может стать источником радиопомех. Использование устройства в жилых районах может являться источником помех, и в этом случае пользователь должен будет устранить помехи самостоятельно.

Если необходимо, пользователь должен обратиться к поставщику или к специалистам в области радио и телевидения за дополнительными указаниями. Данная брошюра, подготовленная Федеральной комиссией связи (FCC), может оказаться полезной для пользователей:

«Как определить и устранить неполадки, связанные с помехами при приеме радио- и телевизионного сигнала». Эта брошюра выпускается государственной типографией США, Вашингтон (округ Колумбия), 20402, инв. № 004-000-00345-4.

ДЕКЛАРАЦИЯ СООТВЕТСТВИЯ ПОСТАВЩИКА

Данное устройство соответствует требованиям части 15 Правил FCC. Работа должна отвечать двум следующим условиям. (1) Данное устройство не может являться источником помех, и (2) данное устройство должно работать в условиях любых помех, включая те, которые могут вызывать сбои в работе.

Ответственная сторона в США: NEC Display Solutions of America, Inc.

Адрес: 3250 Lacey Rd, Ste 500
Downers Grove, IL 60515
Тел.: (630) 467-3000

Тип продукта: монитор

Классификация оборудования: периферийное устройство класса А

Модель: UN552
UN552V



Windows — это зарегистрированный товарный знак Microsoft Corporation.

NEC является зарегистрированным товарным знаком NEC Corporation.

DisplayPort и логотип соответствия DisplayPort являются товарными знаками, принадлежащими Video Electronics Standards Association (Ассоциация по стандартизации в области видеотехники) в США и других странах.

MultiSync — это товарный знак или зарегистрированный товарный знак компании NEC Display Solutions, Ltd. в Японии и других странах.

Все остальные фирменные знаки и названия продуктов являются товарными знаками или зарегистрированными товарными знаками соответствующих владельцев.

Термины HDMI и HDMI High-Definition Multimedia Interface, а также логотип HDMI являются зарегистрированными товарными знаками или товарными знаками корпорации HDMI Licensing Administrator, Inc. в США и других странах.

Trademark PLink — это товарный знак, применяемый к правам на товарные знаки в Японии, США и других странах и регионах.

Логотипы microSD и microSD SDHC являются товарными знаками SD-3C, LLC.

CRESTRON и CRESTRON ROOMVIEW являются товарными знаками или зарегистрированными товарными знаками корпорации Crestron Electronics, Inc. в США и других странах.

Adobe и логотип Adobe являются зарегистрированными товарными знаками или товарными знаками Adobe Systems Incorporated в США и/или других странах.

Raspberry Pi является товарным знаком Raspberry Pi Foundation.

Лицензии на программное обеспечение ГОЛ/СОЛОП

Продукт содержит программное обеспечение, лицензируемое по генеральной общедоступной лицензии GNU (ГОЛ), стандартной общественной лицензии ограниченного применения (ГОЛОП) и другим. Для получения подробной информации см. файл readme.pdf в папке about GPL&LGPL на веб-сайте компании NEC.

- ПРИМЕЧАНИЕ.**
- (1) Содержимое этого руководства пользователя не может быть перепечатано частично или полностью без разрешения.
 - (2) Содержимое данного руководства пользователя может быть изменено без предварительного уведомления.
 - (3) При подготовке данного руководства была проведена большая аккуратная работа. Тем не менее, если вы заметите какие-либо сомнительные моменты, ошибки или пробелы, свяжитесь с нами.
 - (4) Несмотря на статью (3), NEC не несет ответственности за любые претензии в отношении упущенной выгоды или других вопросов, которые возникли при использовании этого устройства.



Важная информация



ПРЕДУПРЕЖДЕНИЕ



ВО ИЗБЕЖАНИЕ ВОЗГОРАНИЯ ИЛИ ПОРАЖЕНИЯ ЭЛЕКТРИЧЕСКИМ ТОКОМ НЕ ПОДВЕРГАЙТЕ АППАРАТ ВОЗДЕЙСТВИЮ ДОЖДЯ ИЛИ ВЛАГИ. КРОМЕ ТОГО, НЕ ВСТАВЛЯЙТЕ ПОЛЯРНУЮ ВИЛКУ УСТРОЙСТВА В РОЗЕТКУ УДЛИНИТЕЛЯ ИЛИ ДРУГИЕ РОЗЕТКИ, ЕСЛИ ЕЕ ШТЫРЬКИ НЕ ВХОДЯТ ПОЛНОСТЬЮ.

НЕ ОТКРЫВАЙТЕ КОРПУС, ТАК КАК ВНУТРИ НАХОДЯТСЯ ДЕТАЛИ ПОД ВЫСОКИМ НАПРЯЖЕНИЕМ. ПО ВОПРОСАМ ОБСЛУЖИВАНИЯ ОБРАТИТЕСЬ К КВАЛИФИЦИРОВАННОМУ СПЕЦИАЛИСТУ.



ПРЕДОСТЕРЕЖЕНИЕ



ЧТОБЫ УМЕНЬШИТЬ РИСК ПОРАЖЕНИЯ ЭЛЕКТРИЧЕСКИМ ТОКОМ, УБЕДИТЕСЬ, ЧТО КАБЕЛЬ ПИТАНИЯ ВЫКЛЮЧЕН ИЗ РОЗЕТКИ. ЧТОБЫ ПОЛНОСТЬЮ ОТКЛЮЧИТЬ ПИТАНИЕ УСТРОЙСТВА, ВЫКЛЮЧИТЕ КАБЕЛЬ ПИТАНИЯ ИЗ РОЗЕТКИ ПЕРЕМЕННОГО ТОКА. НЕ СНИМАЙТЕ КРЫШКУ (ИЛИ ЗАДНЮЮ ПАНЕЛЬ). ВНУТРИ АППАРАТА НЕТ ДЕТАЛЕЙ, ОБСЛУЖИВАНИЕ КОТОРЫХ МОЖЕТ ВЫПОЛНЯТЬ ПОЛЬЗОВАТЕЛЬ. ПО ВОПРОСАМ ОБСЛУЖИВАНИЯ ОБРАТИТЕСЬ К КВАЛИФИЦИРОВАННОМУ СПЕЦИАЛИСТУ.



Этот знак предупреждает пользователей о том, что внутри устройства находятся неизолированные детали под высоким напряжением, которые могут стать причиной поражения электрическим током. Поэтому ни в коем случае нельзя прикасаться к каким-либо деталям внутри устройства.



Этот знак предупреждает пользователей о том, что прилагается важная документация по эксплуатации и обслуживанию этого устройства. Поэтому ее необходимо внимательно прочитать, чтобы избежать возможных проблем.

- ⚠ ПРЕДОСТЕРЕЖЕНИЕ.** Используйте кабель, прилагаемый к данной модели монитора, в соответствии с таблицей ниже. Если кабель питания не входит в комплект поставки этого устройства, обратитесь к компании NEC. Во всех остальных случаях используйте кабель питания с вилкой, подходящей к разъему питания установленного монитора. Совместимый кабель питания соответствует напряжению электрической сети и стандартам безопасности, принятым в стране приобретения устройства.

Данное оборудование разработано для использования с силовым шнуром, имеющим стержень заземления, который подключен к земле. Незаземленный кабель питания может привести к электротравме. Убедитесь в надлежащем заземлении кабеля питания.

Тип вилки	Северная Америка	Европа (континентальная)	Великобритания	Китай	Япония
Форма вилки					
Регион	США/Канада	ЕС	Великобритания	Китай	Япония
Напряжение	120 *	230	230	220	100

* Если монитор MultiSync работает от источника питания переменного тока 125–240 В, необходимо использовать кабель питания, соответствующий напряжению этой электрической сети.

ПРИМЕЧАНИЕ. Эксплуатация данного изделия разрешена только в стране его приобретения.

- Предполагаемое основное использование данного продукта — в качестве информационного технического оборудования в офисной или домашней среде.
- Продукт предназначен для соединения с компьютером и не предназначен для отображения радиосигналов вещательного телевидения.

ПРЕДУПРЕЖДЕНИЕ

Это оборудование соответствует классу А стандартов CISPR 32. В жилых районах это оборудование может стать источником радиопомех.



Техника безопасности, техническое обслуживание и рекомендации по использованию

Техника безопасности и техническое обслуживание

ПРИ УСТАНОВКЕ И ИСПОЛЬЗОВАНИИ МНОГОФУНКЦИОНАЛЬНОГО МОНИТОРА ДЛЯ ЕГО ОПТИМАЛЬНОЙ РАБОТЫ СОБЛЮДАЙТЕ СЛЕДУЮЩИЕ ТРЕБОВАНИЯ:

- НЕ ВСКРЫВАЙТЕ МОНИТОР. Внутри аппарата нет деталей, которые может ремонтировать пользователь, поэтому открытие и снятие корпуса может привести к опасному поражению электрическим током и другим травмам. Техническое обслуживание должно выполняться квалифицированным специалистом.
- Не перегибайте и не деформируйте кабель питания.
- Не кладите тяжелые предметы на кабель питания. Повреждение кабеля может привести к поражению электрическим током или возгоранию.
- Для предотвращения ослабления соединения закрепите шнур питания на мониторе, прикрепив винт и зажим. (Рекомендуемый момент затяжки: 139–189 Н•см).
- Убедитесь, что на монитор подается достаточное питание. Сверьтесь с разделом «Источник питания» технических характеристик.
- Кабель питания должен соответствовать стандартам безопасности вашей страны. (В Европе необходимо использовать кабель H05VV-F 3G 1 мм²).
- В Великобритании с этим монитором необходимо использовать одобренный бюро стандартов кабель питания с вилкой в литом корпусе, в которую вмонтирован черный предохранитель (5 А).
- Разъем кабеля питания является основным средством для отключения системы от источника питания. Монитор необходимо устанавливать рядом с легкодоступным источником питания.
- Не допускайте попадания жидкостей внутрь корпуса или использования монитора рядом с водой.
- Не вставляйте никакие предметы в отверстия в корпусе, так как они могут соприкоснуться с деталями под высоким напряжением, что может быть опасно или привести к летальному исходу, или вызвать поражение электрическим током, возгорание или неисправность аппарата.
- Не ставьте этот аппарат на тележку, подставку или стол с наклонной или неустойчивой поверхностью, так как монитор может упасть, что приведет к его серьезному повреждению.
- Не располагайте монитор лицевой поверхностью вверх или вниз и не переворачивайте его на длительное время, так как это может привести к повреждению экрана.

- Не используйте этот монитор на улице.
- Если разбилось стекло, соблюдайте осторожность.
- Этот монитор оснащен вентиляторами регулировки температуры. Для надежной работы и длительного использования этого продукта требуется, чтобы вентиляционные отверстия на мониторе не были закрыты.
- Если монитор или стекло разобьется, не прикасайтесь к жидкому кристаллу и соблюдайте осторожность.
- Обеспечьте необходимое свободное пространство вокруг монитора для вентиляции и правильного рассеивания тепла.
- Не закрывайте вентиляционные отверстия и не размещайте монитор в непосредственной близости от батарей отопления и других источников тепла.
- Не кладите ничего на монитор.
- Соблюдайте осторожность при перевозке. Сохраните упаковку на случай перевозки.
- При постоянном использовании вентилятора рекомендуется начисто протирать вентиляционные отверстия по меньшей мере раз в месяц.
- Для обеспечения надежности монитора очищайте вентиляционные отверстия на задней стороне корпуса не реже одного раза в год, чтобы удалить грязь и пыль.
- При использовании LAN-кабеля не подсоединяйте периферийное устройство с помощью провода, на котором может возникать избыточное напряжение.
- Не используйте монитор при повышенной температуре, влажности или в местах, где скапливается пыль и маслянистые вещества.
- Не используйте монитор в условиях резкого изменения температуры и влажности, а так же избегайте прямых потоков холодного воздуха из вентиляции. Такие условия могут привести к сокращению срока эксплуатации монитора или скоплению конденсата. В случае возникновения конденсата воды, отключите монитор и не используйте его до полного испарения конденсата.

Подключение к ТВ*1

- Система КТВ должна быть заземлена в соответствии со стандартом ANSI/NFPA 70, пунктом 820.93 национальных правил установки электрооборудования «Заземление внешнего проводника коаксиального кабеля».
- Экран коаксиального кабеля должен быть подключен к системе заземления здания.

*1: приобретенный продукт может не поддерживать эту функцию.

В случае возникновения следующих ситуаций немедленно отключите кабель питания монитора из электрической розетки и вызовите квалифицированного специалиста:

- Если поврежден кабель питания или вилка.
- Если в монитор попала жидкость или какие-либо предметы.
- Если монитор попал под дождь или в воду.
- При падении монитора или повреждении корпуса.
- При обнаружении повреждений конструкции, например, трещин или неестественных покачиваний корпуса:
- Если монитор не работает должным образом при выполнении инструкций по эксплуатации.

Рекомендации по эксплуатации

Эргономика

Для обеспечения максимальной эргономичности рабочего места рекомендуется следующее.

- Для оптимальной работы монитора дайте ему прогреться в течение 20 минут. Избегайте длительного воспроизведения на мониторе неподвижных изображений, чтобы исключить эффекты послесвечения (эффекты остаточного изображения).
- Давайте глазам отдых, периодически фокусируя взгляд на предмете, находящемся на расстоянии не менее 1,5 м. Чаще моргайте.
- Располагайте монитор под углом 90° к окнам и другим источникам света, чтобы свести к минимуму блики и отражения.
- Отрегулируйте яркость, контрастность и резкость монитора для удобства просмотра.
- Регулярно проверяйте зрение.
- Используйте предварительно установленные параметры размера и положения со стандартными входными сигналами.
- Используйте предварительно установленные параметры цветности.
- Используйте сигналы с прогрессивной разверткой.
- Не просматривайте основной синий цвет на черном фоне. Он сложно различим и может привести к усталости глаз из-за недостаточной контрастности.
- Подходит для использования в помещениях с контролируемым освещением во избежание появления бликов.

Очистка ЖК-панели

- Запылившуюся ЖК-панель можно осторожно протирать мягкой тканью.
- Для чистки поверхности ЖК-панели используйте мягкую ткань без ворса, не повреждающую поверхность. Не используйте чистящие растворы или жидкости для чистки стекла!
- Нельзя протирать поверхность ЖК-панели грубым или абразивным материалом.
- Нельзя сильно давить на поверхность ЖК-панели.
- Нельзя использовать органические очистители, так как это приведет к повреждению или нарушению цвета поверхности ЖК-панели.

Очистка корпуса

- Отключите монитор от источника питания.
- Осторожно протрите корпус мягкой тканью.
- Чтобы очистить корпус, протрите его тканью, смоченной водой и нейтральным моющим средством, затем сухой тканью.

ПРИМЕЧАНИЕ. НЕЛЬЗЯ использовать для чистки корпуса бензин, растворители, щелочные и спиртосодержащие моющие средства, очистители для стекол, воск, полироли, стиральные порошки или инсектициды. Корпус не должен находиться в контакте с резиной и винилом в течение длительного времени. Перечисленные жидкости и материалы могут вызвать повреждение, отслаивание или растрескивание краски.

Характеристики

- **Оптимизирован для использования в составе Видеоэкрана**
 - **Ультра-тонкая рамка**
Оптимальное решение для создания составного экрана.
 - **Составной экран и компенсация рамки (TILE COMP), Разбивка на фрагменты**
Точно отображает изображение на нескольких экранах, при этом компенсируется ширина рамки.
 - **Frame Comp и ВЕРТ ОБР СКАН**
Компенсирует задержку содержимого на больших видеостенах для горизонтальных движущихся объектов.
 - **Подключение цепочкой по HDMI/DisplayPort**
Улучшенные возможности подключения цепочкой, позволяющие подключать цепочкой мониторы разрешением 4K в виде видеостены.
 - **Питание по USB**
Позволяет монитору подавать питание для внешнего устройства посредством разъема USB CM1 (5 В/2 А (Макс.)).
- **Бесшовная и точная цветопередача.**
 - **Процессор SpectraView**
Эксклюзивный и технически сложный процессор цветов встроен в дисплей. Он имеет внутреннюю подсветку, точку белого, общее освещение, контроль температуры и времени, а также отдельную настройку и калибровку каждого дисплея во время производства для обеспечения несравненного уровня контроля цветов, равномерности, точности и стабильности. Процессор SpectraView обеспечивает исключительную универсальность — от более быстрой и расширенной калибровки цветов до возможности точно эмулировать цветовые пространства, такие как Adobe® RGB и sRGB и выполнения симуляции вывода на печать при помощи профилей ICC и внутренних таблиц 3D-просмотра.
 - **Режимы изображения включают HDR (см. стр. 53)**
До 5 программируемых профиля Режим изображения для быстрого доступа к отраслевым цветовым пространствам или пользовательским настройкам. Так же поддерживается HDR-видео.
 - **Поддержка NEC Display Wall Calibrator (NDWC) и MultiProfiler**
Многоцветные режимы можно легко настроить и выбрать при помощи программного обеспечения MultiProfiler, которое можно скачать с нашего сайта.
 - **Единообразии (см. стр. 105)**
Обеспечивает большую согласованность яркости и цвета на экране, компенсируя изменения яркости и цвета, присущие ЖК-панелям.
 - **Автономная калибровка (см. стр. 50)**
Эта функция обновляет справочные данные внутреннего цветного процессора монитора с помощью измерений, выполненных с помощью вашего цветного датчика, чтобы улучшить представление цвета.
Откалибруйте ваш монитор в следующих случаях:
 - Для всех мониторов установлен одинаковый режим изображения, но цвет на каждом мониторе отображается по-разному.
 - Деградация цвета из-за длительного использования.
При использовании калибровочного датчика предустановленное в экранном меню значение изображения будет изменено на измеренное датчиком.
- **Несколько входных сигналов**
 - **Гнездо дополнительной панели**
Вы можете использовать дополнительную панель. За дополнительной информацией обратитесь к поставщику.
 - **Проигрыватель (см. стр. 28)**
Внутренний проигрыватель проигрывает аудио- и видеофайлы, которые хранятся на карте памяти microSD или в памяти USB, подключаемой к боковой панели монитора с разъемами.
 - **Интерфейсы DisplayPort и HDMI (см. стр. 26)**
Разработаны с учетом будущих требований и представляет собой масштабируемые решения с высокой пропускной способностью для подключения цифровых дисплеев. Оба интерфейса включают наивысшее разрешение, самые быстрые скорости обновления и глубочайшую цветопередачу.
 - **Изображение за изображением/Изображение в изображении (см. стр. 54)**
Увеличивает производительность, одновременно отображая два разных входных источника рядом друг с другом (Изображение за изображением) или маленький подчиненный экран на большом основном экране (Изображение в изображении). Этот режим так же можно использовать для отображения одного входного сигнала в двух разных режимах изображения, для сравнения разных настроек.

Эта глава включает следующие разделы.

- ⇒ «Обзор настройки» на странице 7
- ⇒ «Установка» на странице 9
- ⇒ «Крепление кронштейнов» на странице 13
- ⇒ «Монтаж дополнительной панели» на странице 15
- ⇒ «Монтаж дополнительного блока датчиков» на странице 16

⚠ ПРЕДОСТЕРЕЖЕНИЕ.

Для получения информации о содержимом коробки см. распечатанный список содержимого, находящийся в коробке.

Это устройство нельзя использовать без настольной подставки или другого крепления для опоры. Для надлежащего монтажа настоятельно рекомендуется обратиться к подготовленному специалисту, уполномоченному NEC.

Несоблюдение стандартных процедур монтажа NEC может привести к повреждению оборудования или травме пользователя или монтажника. Гарантия продукта не покрывает повреждения, вызванные неправильным монтажом. Несоблюдение этих рекомендаций может привести к отмене гарантии.

Обзор настройки

1. Определите место для монтажа

- ⚠ ПРЕДОСТЕРЕЖЕНИЕ.**
- Установку вашего монитора должен производить квалифицированный специалист. За дополнительной информацией обратитесь к поставщику.
 - ПЕРЕМЕЩЕНИЕ И УСТАНОВКА МОНИТОРА ДОЛЖНЫ ОСУЩЕСТВЛЯТЬСЯ ПО МЕНЬШЕЙ МЕРЕ ДВУМЯ ЛЮДЬМИ.** Несоблюдение данного предостережения может стать причиной несчастного случая при падении монитора.
 - Монитор имеет датчики внутренней температуры и вентиляторы охлаждения, включая вентилятор на дополнительной панели.
Если монитор нагревается слишком сильно, происходит автоматическое включение вентилятора.
Вентилятор дополнительной панели работает несмотря на то, что температура является ниже нормального рабочего значения для охлаждения дополнительной панели. Если монитор перегревается при включенном вентиляторе, появляется предупреждение. Если появляется предупреждение, прекратите эксплуатацию устройства, отключите питание и дайте ему остыть. Использование вентиляторов снизит вероятность повреждения устройства, компенсирует ухудшение качества изображения и эффект послесвечения.
Если ЖК-монитор установлен в какой-либо корпус или на ЖК-панель установлен защитный экран, необходимо проверять внутреннюю температуру монитора при помощи меню **КОНТРОЛЬ ТЕМПЕРАТУРЫ** (см. [стр. 116](#)). Если температура выше допустимой рабочей температуры, установите режим работы вентилятора [ВКЛ.] в меню **[УПРАВЛЕНИЕ ВЕНТИЛЯТОРОМ]** в OSD (экранном меню) (см. [стр. 116](#)).

ПРИМЕЧАНИЕ. Чтобы избежать царапин ЖК-панели, перед размещением монитора на столе экраном вниз на стол необходимо положить мягкую ткань, например полотенце, чья площадь будет превышать площадь экрана монитора.

2. Установите батареи пульта дистанционного управления (дополнительно)

Пульт дистанционного управления работает от двух батарей AAA 1,5 В.

Установка и замена батарей:

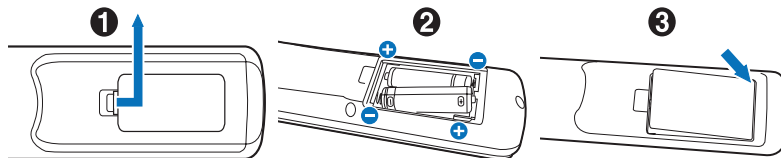

- Нажмите и сдвиньте крышку, чтобы открыть ее.
- Установите батарейки в соответствии с обозначениями (+) и (-) внутри корпуса.
- Установите крышку на место.

Компания NEC рекомендует соблюдать следующие правила использования батареек:

- ⚠ ПРЕДОСТЕРЕЖЕНИЕ.** Неправильное использование батареек может привести к утечке жидкости из них или к взрыву.
- Вставьте батареи размера AAA, совместив знаки (+) и (-) на каждой батарее со знаками (+) и (-) в батарейном отсеке.
 - Не используйте одновременно батарейки разных производителей.
 - Не используйте вместе старые и новые батарейки. Это может сократить срок службы батареек или привести к утечке жидкости из батареек.
 - Немедленно извлекайте нерабочие батарейки, чтобы предотвратить протечку кислоты из батареек в батарейный отсек.
 - Не прикасайтесь к протекшей батарейной кислоте, она может повредить вашу кожу.

ПРИМЕЧАНИЕ. Если вы в течение долгого времени не собираетесь использовать пульт дистанционного управления, извлеките батарейки.

3. Подключите внешнее оборудование (см. стр. 23)

- Для защиты внешнего оборудования отключите основное питание перед тем, как выполнять подключение.
- Дополнительные сведения см. в руководстве пользователя вашего оборудования.

ПРИМЕЧАНИЕ. Не подсоединяйте/отсоединяйте кабели во время включения монитора или другого внешнего оборудования, так как это может привести к исчезновению изображения.

4. Подключите комплектный кабель питания

- Монитор следует устанавливать как можно ближе к силовой розетке, к которой обеспечивается быстрый доступ.
- ⚠ **ПРЕДОСТЕРЕЖЕНИЕ.** • Закрепите кабель питания на мониторе с помощью винта и зажима. (Рекомендуемый момент затяжки: 139–189 Н•см).
- Убедитесь, что на монитор подается достаточное питание. Сверьтесь с разделом «Источник питания» технических характеристик. (См. «UN552» на странице 96 и «UN552V» на странице 97).

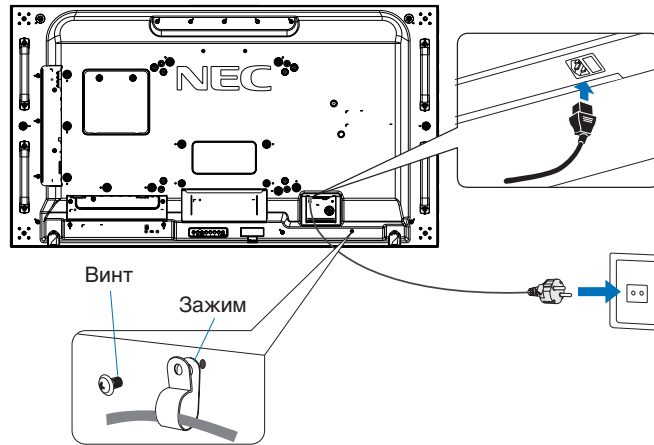

- ⚠ **ПРЕДУПРЕЖДЕНИЕ:** • Чтобы правильно подобрать кабель питания переменного тока, см. раздел «Важная информация» этого руководства.
- Полностью вставьте штырьки в разъем силовой розетки. Неплотное соединение может стать причиной нестабильности изображения и представлять собой угрозу пожара.

5. Информация о кабеле

- ⚠ **ПРЕДОСТЕРЕЖЕНИЕ.** Во избежание помех при приеме радио- и телепередач для данного изделия необходимо использовать комплектные кабели.
Для DVI, USB и mini D-Sub 15-pin используйте экранированный кабель с ферритовым сердечником.
Для HDMI, DisplayPort и D-Sub 9-pin используйте экранированный кабель.
Использование адаптеров или других кабелей может привести к возникновению помех при приеме радио- и телепередач.

6. Включите питание внешнего оборудования и монитора

При подключении к компьютеру сначала включите питание монитора.

7. Управление подключенным внешним оборудованием

Выберите источник входа для подключаемого оборудования, чтобы отобразить сигнал изображения на экране.

8. Регулировка звука

При необходимости выполните регулировку звука.

9. Регулировка настроек изображения (см. стр. 101)

При необходимости выполните регулировку подсветки, цветов, контраста и положения изображения в меню ИЗОБРАЖЕНИЕ OSD.

10. Рекомендуемые настройки

Чтобы уменьшить возможность возникновения эффекта остаточного изображения, следует выполнить настройку следующих параметров в зависимости от вида используемого приложения.

- [ЗАСТАВКА] и [ЦВЕТ БОКОВОЙ ПОЛОСЫ] в меню [ЗАЩИТА OSD] (см. стр. 116).
Также рекомендуется установить параметр [КОНТРОЛЬ ТЕМПЕРАТУРЫ] в положение [ВКЛ.]
- [ДАТА И ВРЕМЯ] и [ПАРАМЕТРЫ ГРАФИКА] в меню [ГРАФИК OSD] (см. стр. 106).

Установка

⚠ ПРЕДОСТЕРЕЖЕНИЕ.

Для клиента:

НЕ пытайтесь установить монитор самостоятельно. Для правильной установки настоятельно рекомендуется воспользоваться услугами обученного, квалифицированного специалиста. Свяжитесь с вашим поставщиком, поскольку он может предоставить список квалифицированных профессионалов по установке. Установка на стену или потолок с помощью наемного техника является ответственностью клиента.

Техническое обслуживание

- Следует проводить периодическую проверку наличия ослабления затяжки винтов, зазоров, искажений или других проблем, которые могут возникнуть с крепежными принадлежностями. Если вы обнаружили проблему, обратитесь за обслуживанием к квалифицированному персоналу.
- Регулярно проводите проверку места монтажа на признаки наличия повреждения или ослабления, которое может возникнуть с течением времени.

Не закрывайте вентиляционные отверстия кронштейнами для крепления и другими принадлежностями.

Для квалифицированных сотрудников NEC:

Опасность в связи с устойчивостью

Устройство может упасть, что приведет к серьезным травмам или смерти. Для предотвращения травм устройство следует надежно закрепить на полу/стене в соответствии с руководством по установке.

Внимательно осмотрите место для монтажа устройства. Не все стены и потолки смогут выдержать вес устройства. Вес данного монитора указан в технических характеристиках (см. стр. «UN552» на странице 96 и «UN552V» на странице 97). Гарантия изделия не покрывает случаи повреждения в результате неправильной установки, изменения конструкции или стихийных бедствий. Несоблюдение данных рекомендаций может привести к аннулированию гарантии.

Для безопасной установки устройства используйте два кронштейна или более. Прикрепите устройство на месте установки как минимум в двух местах.

Учтите следующее при установке монитора на стену:

⚠ ПРЕДОСТЕРЕЖЕНИЕ:

- Не одобренные NEC кронштейны должны соответствовать стандарту VESA (FDMLv1).
- NEC рекомендует использовать монтажный интерфейс, совместимый со стандартом UL1678 в Северной Америке.
- NEC настоятельно рекомендует использовать винты M6 (длиной 10-12 мм + толщина кронштейна и шайбы). При использовании винтов длиной более 10-12 мм проверьте глубину входного отверстия для винтов. (Рекомендуемый момент затяжки: 470–635 Н•см). Отверстие кронштейна должно быть не более $\varnothing 8,5$ мм.
- Перед установкой следует проверить место установки, чтобы убедиться, что оно достаточно крепкое и выдержит вес устройства и устройство не будет повреждено.
- Для получения подробной информации сверьтесь с руководством в комплекте с монтажными аксессуарами.
- Убедитесь, что между монитором и кронштейном нет зазора.

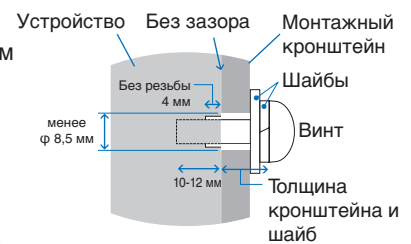

ПРИМЕЧАНИЕ. При длительном использовании видеозащита изображение может приобрести несколько растянутый формат из-за колебаний температуры. Поэтому рекомендуется оставлять зазоры более одного миллиметра между смежными краями монитора.

При использовании на видеозащита можно применять распорки для обеспечения зазора между мониторами. Установите распорки в положениях, указанных ниже.

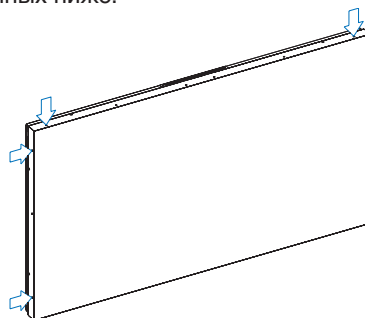

- Используйте отвертку для крепления распорок.
- Момент затяжки — 0,63 Н•м или меньше.

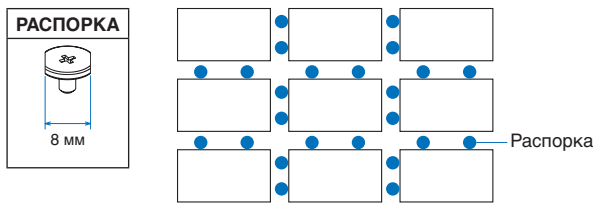

например, установка распорки в конфигурации с несколькими мониторами.

Установка страховочного тросика

- ⚠ ПРЕДОСТЕРЕЖЕНИЕ.**
- Не пытайтесь повесить монитор с помощью установочного страховочного тросика. Монитор должен быть установлен надлежащим образом.
 - При установке не следует давить на ЖК-панель, а так же применять чрезмерное усилие к любой части монитора, нажимая или упираясь в нее. Это может привести к искажениям или повреждению монитора.
 - Устанавливайте монитор на той части стены или потолка, которая достаточно прочная для того, чтобы выдержать вес монитора.
 - Для предотвращения падения монитора со стены или потолка NEC настоятельно рекомендует использовать страховочный тросик.
 - Подготовьте монитор, используя кронштейны, такие как крюк, рым-болт или монтажные детали, а затем закрепите монитор с помощью страховочного тросика. Страховочный тросик не должен быть сильно натянут.
 - Перед установкой монитора убедитесь, что кронштейны достаточно крепкие, чтобы выдержать его вес.

Установка тросика на монитор с установленными динамиками (только в горизонтальной ориентации)

Для установки тросика на монитору используйте крепежные детали.

Дополнительный динамик устанавливается на задней панели монитора.

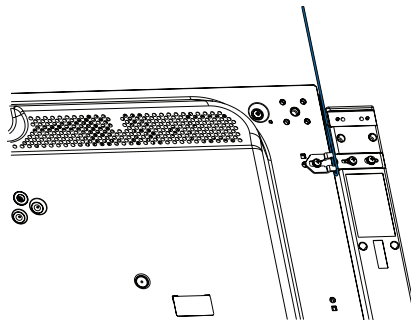

Ручки для страховочного тросика

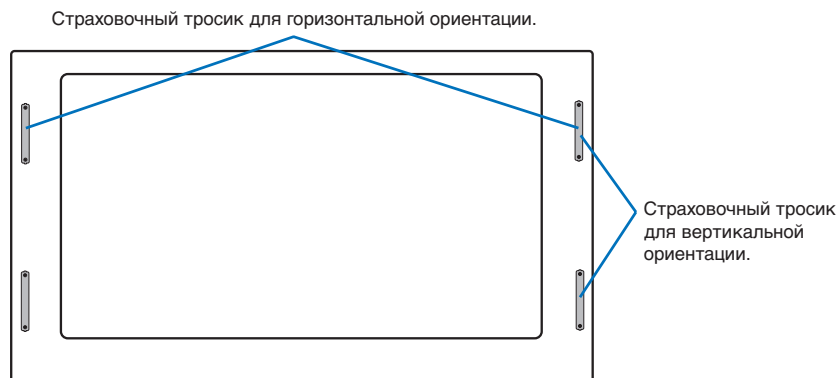

Место монтажа

⚠ ПРЕДОСТЕРЕЖЕНИЕ.

- Потолок или стена должны быть достаточно прочными, чтобы выдержать монитор и кронштейны.
- НЕ устанавливайте в местах, в которых дверь или ворота могут ударить по монитору.
- НЕ устанавливайте устройство в зонах с воздействием вибрационной нагрузки и пыли.
- НЕ устанавливайте монитор рядом с местом введения в здание основного источника питания.
- НЕ устанавливайте монитор в местах, в которых люди с легкостью могут схватиться или повиснуть на устройстве или монтажном оборудовании.
- При установке в углублении, например, в стенной нише, оставьте минимум 4 дюйма (100 мм) пространства между монитором и стеной, чтобы обеспечить надлежащую вентиляцию.

ПРИМЕЧАНИЕ. Обеспечьте надлежащее проветривание или кондиционирование воздуха вокруг монитора, так, чтобы от дисплея и монтажного устройства правильным образом отводилось тепло.

Ориентация

- При использовании монитора в вертикальном положении, монитор следует поворачивать по часовой стрелке таким образом, чтобы левая сторона двигалась вверх, а правая сторона вниз. Такое положение обеспечивает правильную вентиляцию и увеличивает срок службы монитора. Ненадлежащая вентиляция может сократить срок службы монитора.

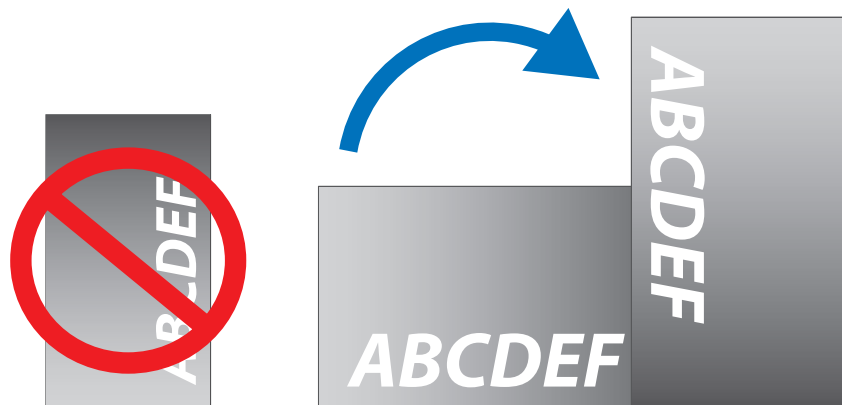

⚠ ПРЕДОСТЕРЕЖЕНИЕ.

- Не устанавливайте монитор в наклонном положении.
- Не располагайте монитор лицевой поверхностью вверх или вниз и не переворачивайте его на длительное время, так как это может привести к повреждению экрана.

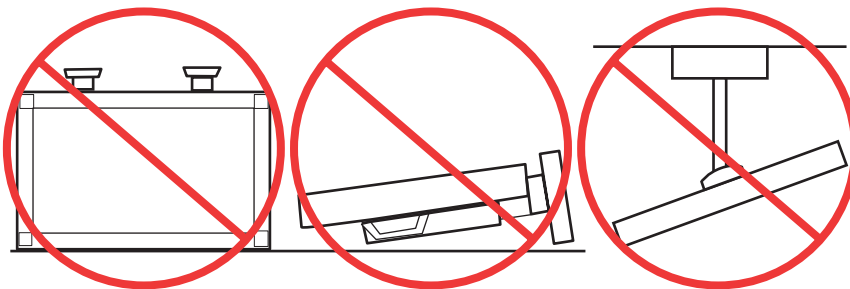

Требования к вентиляции

При установке в замкнутом пространстве или в углублении оставьте свободное пространство между монитором и окружающими предметами для обеспечения отвода тепла, как показано ниже.

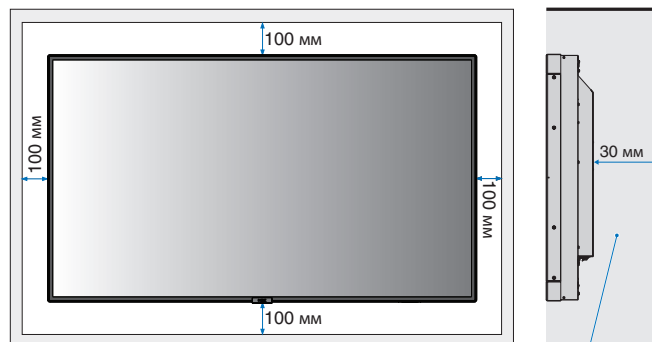

Должно быть менее 40 градусов Цельсия.

ПРИМЕЧАНИЕ. Обеспечьте надлежащую вентиляцию или кондиционирование воздуха вокруг монитора, так, чтобы от дисплея и монтажного устройства правильным образом отводилось тепло, особенно в случае использования мониторов в режиме нескольких экранов.

Установка на потолок

⚠ ПРЕДОСТЕРЕЖЕНИЕ.

- Убедитесь, что потолок достаточно прочный, чтобы выдержать вес устройства и монтажного оборудования в течении длительного времени, условиях землетрясения, неожиданных вибраций и других внешних воздействий.
- Убедитесь, что монитор закреплен к твердой структуре потолка, такой как опорная балка. Закрепите монитор с помощью болтов, пружинных стопорных шайб, шайб и гаек.
- НЕ устанавливайте монитор на поверхности, у которых отсутствует внутренняя поддержка. НЕ используйте для монтажа шурупы по дереву или анкерные болты. НЕ устанавливайте устройство на подвесной потолок или подвесные светильники.

Крепление кронштейнов

Монитор разработан для использования с монтажной системой VESA. Будьте внимательны и избегайте опрокидывания монитора при креплении кронштейнов.

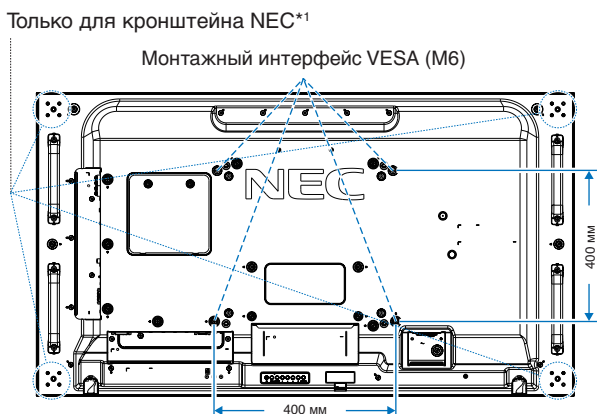

Кронштейны можно прикрепить к монитору, когда он повернут вниз лицевой стороной. Чтобы избежать царапин ЖК-панели, перед размещением монитора на столе экраном вниз на стол необходимо положить мягкую ткань, например полотенце, чья площадь будет превышать площадь экрана монитора. Убедитесь, что на столе отсутствуют предметы, которые могут повредить монитор.

Несовместимые и не одобренные компанией NEC кронштейны должны соответствовать стандарту VESA. «Монтажный интерфейс плоского дисплея» (FDMI).

ПРИМЕЧАНИЕ. Перед установкой разместите монитор лицевой стороной вниз на ровной поверхности, которая больше экрана монитора. Используйте прочный стол, который может легко выдержать вес монитора.

*1: WM-55UN-L или WM-55UN-P.

Использование переходника настенного монтажа

Если монтажное приспособление мешает вентиляционным отверстиям, используйте комплектные переходники настенного монтажа (диаметром 14 мм) и винты. При наличии слишком длинных винтов переходника вставьте шайбу, чтобы сократить глубину. Шайба не входит в комплект.

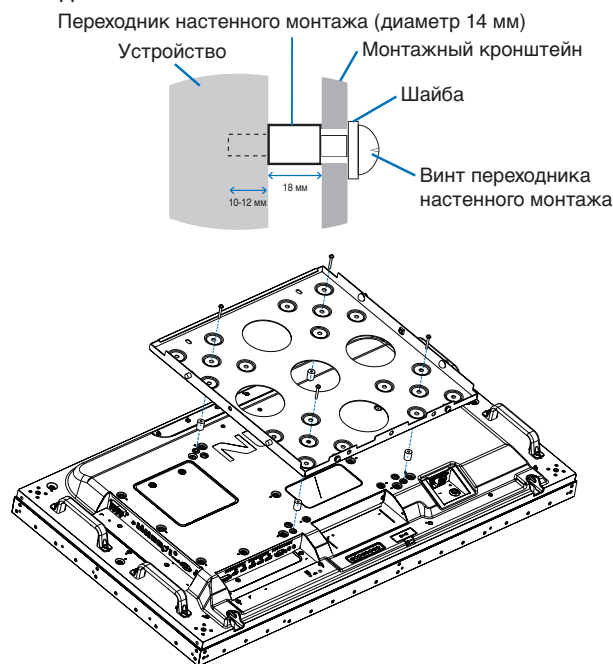

ПРИМЕЧАНИЕ. Изображенные монтажные принадлежности могут быть недоступны в некоторых странах.

Установка и удаление дополнительной настольной подставки

- ⚠ ПРЕДОСТЕРЕЖЕНИЕ.**
- Установку и демонтаж подставки должны осуществлять как минимум два человека.
 - При установке подставки монитора осторожно удерживайте устройство во избежание защемления пальцев.

Чтобы установить подставку, следуйте инструкциям, прилагаемым к подставке или монтажному оборудованию. Используйте только устройства, рекомендованные производителем.

- ПРИМЕЧАНИЕ.**
- Используйте ТОЛЬКО те винты, которые входят в комплект поставки монитора.
 - Установите подставку так, чтобы более длинная сторона ножки располагалась спереди. Используйте подставку ST-5220.

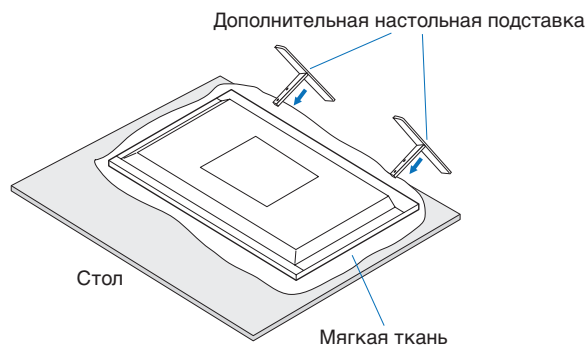

Защита от опрокидывания

⚠ ПРЕДОСТЕРЕЖЕНИЕ.

Если монитор поставляется с дополнительной настольной подставкой, прикрепите монитор к стене, используя трос или цепь, способные выдержать вес монитора. Зафиксируйте трос или цепь при помощи винтов и зажимов.

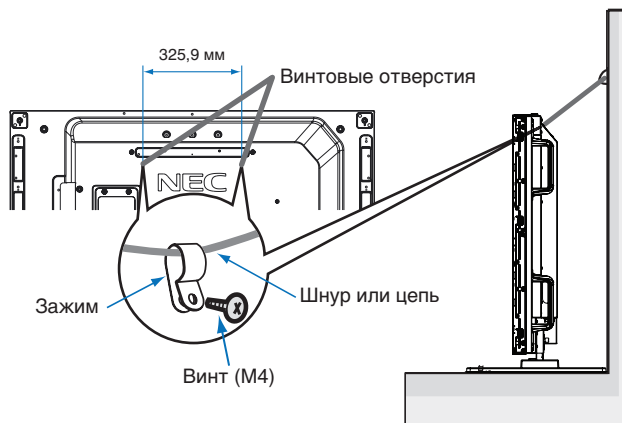

Перед креплением монитора к стене убедитесь, что стена может выдержать вес монитора.

- ⚠ ПРЕДОСТЕРЕЖЕНИЕ.** Перед тем как переместить монитор, убедитесь, что трос или цепь не прикреплены к стене.

Монтаж дополнительной панели

1. Отключите питание с помощью главного выключателя.
2. Поставьте монитор экраном вниз на ровную плоскую поверхность, чья площадь превышает площадь экрана монитора. Лучше всего для этого подходит устойчивый стол, который может выдержать вес монитора.

ПРИМЕЧАНИЕ. Чтобы избежать царапин ЖК-панели, перед размещением монитора на столе экраном вниз на стол необходимо положить мягкую ткань, например полотенце, чья площадь будет превышать площадь экрана монитора. Убедитесь, что на столе отсутствуют предметы, которые могут повредить монитор.

3. Снимите крышку разъема, которая идет в комплекте, отвинтив установленные винты (**рис. 1**), сдвинув ее вправо (**рис. 2**) и вверх (**рис. 3**).



Рисунок 1



Рисунок 2

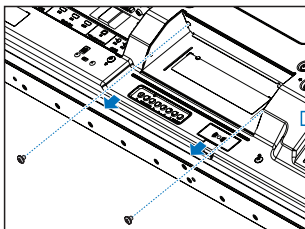
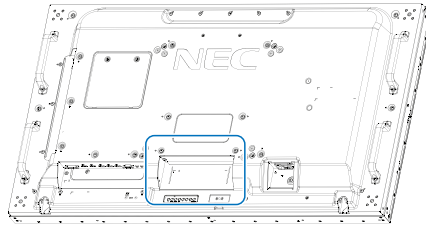

Рисунок 3

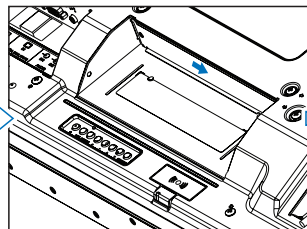

Рисунок 4

4. Поместите Дополнительную панель в монитор и закрепите снятыми ранее винтами (**рис. 4**).
(Рекомендуемый момент затяжки: 139–189 Н•см).

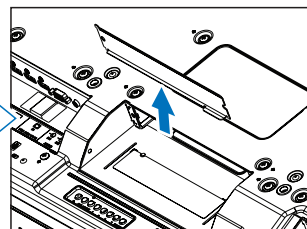
ПРИМЕЧАНИЕ. Если монитор не покупается в рамках специального комплекта, то в коробке будут отсутствовать дополнительные панели и они не будут установлены на монитор. Отдельно можно купить дополнительные принадлежности. Свяжитесь со своим поставщиком, чтобы получить список дополнительных панелей, имеющихся для вашего монитора.

Убедитесь, что плата вставлена в разъем в правильной ориентации.

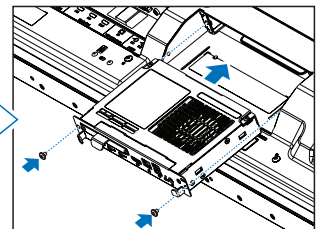
Не прикладывайте чрезмерных усилий при обращении с дополнительной панелью, прежде чем закрепить ее винтами.

⚠ ПРЕДУПРЕЖДЕНИЕ: Убедитесь, что дополнительная плата надежно закреплена при помощи винтов из комплекта, чтобы предотвратить ее выпадение из монитора. Падение дополнительной панели может быть опасным.

Монтаж дополнительного блока датчиков

Для установки датчика на монитор используйте винт или двустороннюю клейкую ленту, как показано ниже.

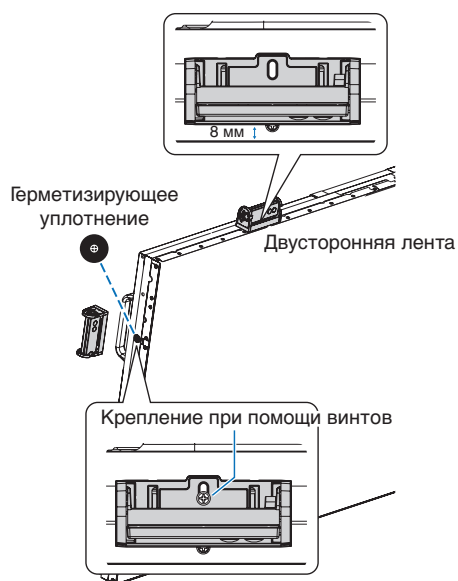

Фиксация при помощи винта. Снимите заглушки с отверстий с винтами на рамке. Закрепите устройство прикрепленным винтом.

Установите комплект управления вплотную к задней панели.

Фиксация при помощи двусторонней ленты. Комплект управления можно установить на любой панели монитора. Установите комплект управления в 8 мм от переднего края.

Глава 2 Название компонентов и их функции

Эта глава включает следующие разделы.

- ⇒ «Пульт управления» на странице 18
- ⇒ «Панель соединений» на странице 19
- ⇒ «Беспроводной пульт дистанционного управления (дополнительно)» на странице 21

Пульт управления

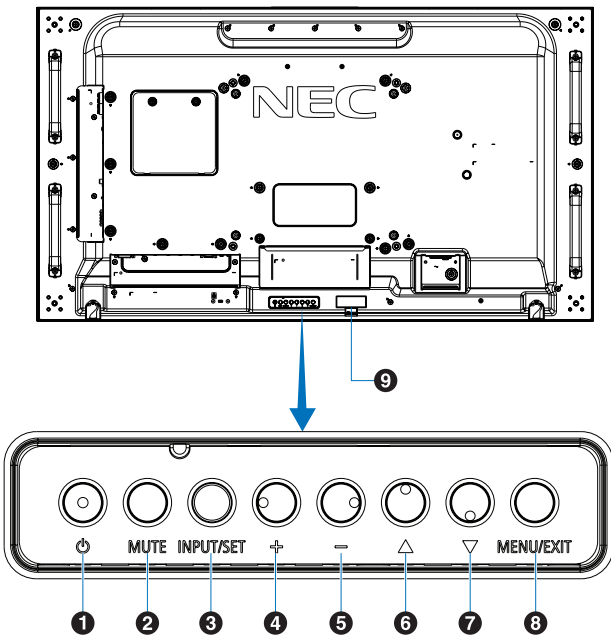

1 Кнопка (кнопка питания)

Переключение состояний «вкл./режим ожидания». См. [стр. 32](#).

2 Кнопка ОТКЛЮЧЕНИЕ ЗВУКА

Позволяет включать/отключать звук.

3 Кнопка ВХОД/НАСТРОЙКА

ВХОД: переключение между доступными входами, когда экранное меню выключено. см. [стр. 25](#) и [стр. 27](#).

[DVI], [HDMI1], [HDMI2], [DisplayPort1], [DisplayPort2], [VGA (YPbPr/RGB)], [ВИДЕО], [MP], [ДОП. СЛ.]^{*1}, [ВЫЧИСЛ-МОДУЛЬ]^{*2}.

Это доступные входы, представленные заданными изготовителем наименованиями.

ПРИМЕЧАНИЕ. MP — это сокращение от Media Player.

НАСТРОЙКА: Выступает в качестве кнопки настройки при осуществлении выбора в открытом меню OSD.

^{*1}: эта функция зависит от используемой дополнительной панели.

^{*2}: вход доступен, когда установлены интерфейсная плата вычислительного модуля Raspberry Pi и вычислительный модуль Raspberry Pi. См. [стр. 98](#).

4 Кнопка + (кнопка «плюс»)

Увеличение выходного уровня звука, когда экранное меню выключено.

Служит для перемещения выделенной области вправо при навигации по экранному меню.

Выступает в качестве кнопки «плюс» для увеличения значения настройки в экранном меню после ее выбора при помощи кнопки [ВВОД/НАСТРОЙКА].

5 Кнопка - (кнопка «минус»)

Уменьшение выходного уровня звука, когда экранное меню выключено.

Служит для перемещения выделенной области влево при навигации по экранному меню.

Выступает в качестве кнопки «минус» для уменьшения значения настройки в экранном меню после ее выбора при помощи кнопки [ВВОД/НАСТРОЙКА].

6 △ Кнопка (кнопка «вверх»)

Включение экранного меню, когда оно выключено.

Выступает в качестве кнопки «вверх» для перемещения выделенной области вверх, для выбора настраиваемых параметров в экранном меню.

7 ▽ Кнопка (кнопка «вниз»)

Включение экранного меню, когда оно выключено.

Выступает в качестве кнопки «вниз» для перемещения выделенной области вниз, для выбора настраиваемых параметров в экранном меню.

8 Кнопка МЕНЮ/ВЫХОД

Включение экранного меню, когда оно выключено.

Выполняет функцию возврата в экранном меню для перехода к предыдущему меню.

В основном меню действует как кнопка «выход» и закрывает экранное меню.

9 Приемник дистанционного управления и индикатор питания

Получение сигнала с пульта дистанционного управления (при использовании беспроводного дистанционного управления). См. [стр. 33](#).

Когда ЖК-монитор работает, индикатор горит синим^{*1}.

Если включена функция [ПАРАМЕТРЫ ГРАФИКА], индикатор мигает поочередно зеленым и желтым цветом^{*2}.

При неисправности элемента монитора индикатор мигает красным или красным и синим одновременно.

Сверьтесь с таблицей «Режимы питания ВКЛ и ВЫКЛ» на [стр. 32](#).

^{*1}: Если в меню [ИНДИКАТОР ПИТАНИЯ] выбрано [ВЫКЛ], индикатор не загорится, когда монитор работает. См. [стр. 120](#).

^{*2}: Если в меню [ИНДИКАТОР РАСПИСАНИЯ] установлено значение [ВЫКЛ], индикатор LED не будет мигать. См. [стр. 120](#).

Панель соединений

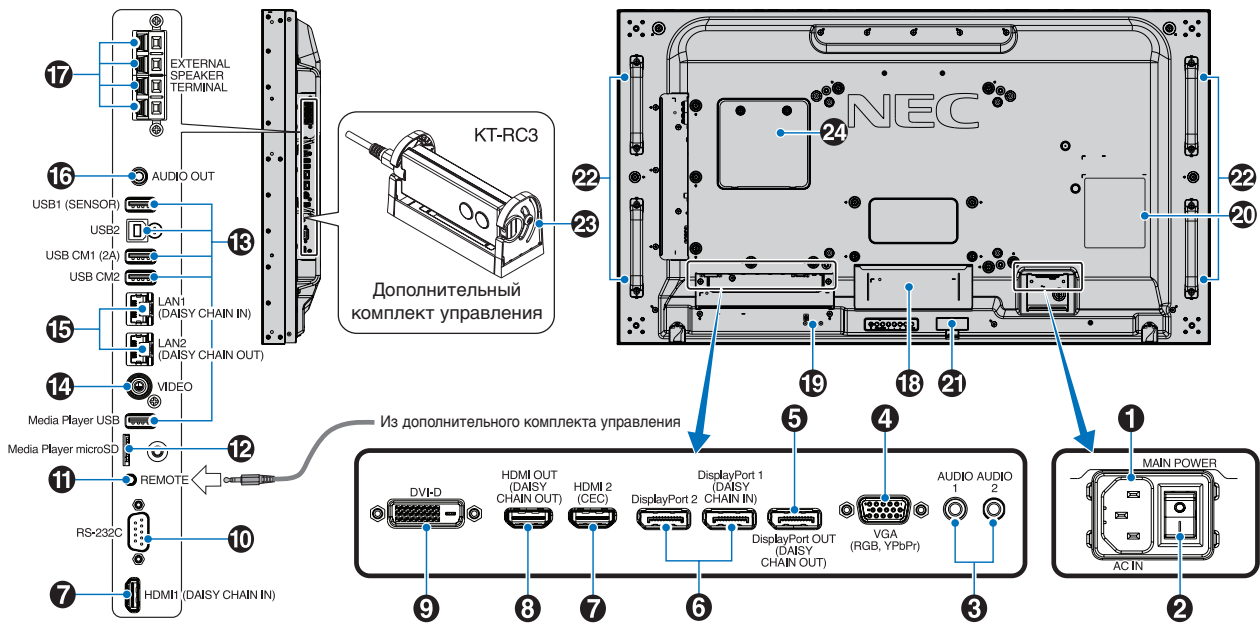

1 Вход переменного тока

Подключение с помощью прилагаемого кабеля питания.

2 Главный выключатель питания

Выключатель питания служит для включения и выключения питания от сети.

3 АУДИО ВХОД (AUDIO1/AUDIO2)

Вход для аудиосигнала с внешнего оборудования, например с компьютера или проигрывателя.

4 ВХОД RGB (15-контактный мини-разъем D-Sub)

Аналоговый сигнальный вход RGB для подключения персонального компьютера или другого оборудования с поддержкой RGB. Этот вход может использоваться для видеосигналов RGB или YPbPr. Выберите тип сигнала в меню [НАСТРОЙКА ТЕРМИНАЛА]. См. [стр. 110](#).

ПРИМЕЧАНИЕ. Если вы используете этот разъем для YPbPr, необходим подходящий сигнальный кабель. Если у вас есть вопросы, обратитесь к своему поставщику.

5 ВЫХОД DisplayPort (ВЫХОД DisplayPort (ПОДКЛ. ПО ЦЕПОЧКЕ ВЫХОД))

Выходной сигнал из DisplayPort 1 или ДОП. СЛ.

6 ВХОД DisplayPort (DisplayPort1 (ПОДКЛ. ПО ЦЕПОЧКЕ ВХОД)/DisplayPort2))

Сигнальный вход DisplayPort.

7 ВХОД HDMI (HDMI1 (ПОДКЛ. ПО ЦЕПОЧКЕ ВХОД)/HDMI2 (CEC))

Вход сигналов HDMI.

8 ВЫХОД HDMI (ВЫХОД HDMI (ПОДКЛ. ПО ЦЕПОЧКЕ ВЫХОД))

Выходной сигнал из HDMI 1, DVI IN или ДОП. СЛ.

9 ВХОД DVI (DVI-D)

Вход цифрового RGB-сигнала от компьютера или устройства ТВЧ (телевидения высокой четкости), имеющего цифровой выход RGB. См. [стр. 110](#).

ПРИМЕЧАНИЕ. Данный разъем не поддерживает аналоговый вход.

10 Вход RS-232C (9-контактный разъем D-SUB)

Подключите вход RS-232C от внешнего оборудования, например ПК, для управления функциями RS-232C. См. [стр. 79](#).

11 ДИСТАНЦИОННЫЙ

Используйте дополнительный комплект управления, подсоединив его к монитору. См. [стр. 16](#).

ПРИМЕЧАНИЕ. Не используйте этот разъем без соответствующих указаний.

12 Слот для карты microSD (microSD карта проигрывателя)

Устройство считывания карт-памяти microSD для использования с Media Player. См. [стр. 39](#).

Для установки крышки разъема для карт microSD см. раздел «Монтаж крышки разъема для карт microSD». См. [стр. 28](#).

13 USB-порты

Информацию о USB-портах, см. «Подключение USB-устройства» на странице 30.

USB1 (ДАТЧИК): выходной порт USB (тип A).

USB2: входной порт USB (USB тип B).

USB CM1 (2A): вход источника электропитания.

USB CM2 *1: сервисный порт. Не подключайте устройства.

Media Player USB: устройство считывания карт памяти microSD для использования с Media Player.

*1: функция USB доступна, если установлены интерфейсная плата вычислительного модуля Raspberry Pi и вычислительный модуль Raspberry Pi. См. [стр. 98](#).

14 Вход видеосигнала

Композитный видеовход.

15 Вход/выход LAN (RJ-45) (LAN1 (ПОДКЛ. ПО ЦЕПОЧКЕ ВХОД)/LAN2 (ПОДКЛ. ПО ЦЕПОЧКЕ ВЫХОД))

Подключитесь к LAN для управления и контроля монитора по сети. См. [стр. 80](#).

ПРИМЕЧАНИЕ. Приоритет необходимо присвоить LAN1.

16 АУДИО

Вывод аудиосигнала из гнезд AUDIO IN1/IN2, DisplayPort и HDMI на внешнее устройство (стереоприемник, усилитель и т. д.).

ПРИМЕЧАНИЕ. Данный разъем не поддерживает вход наушников.

17 ВЫВОД ВНЕШНЕГО ДИНАМИКА

Выход аудиосигналов.

Красная клемма — плюс (+).

Черная клемма — минус (-).

ПРИМЕЧАНИЕ. Этот вывод динамика предназначен для подключения динамиков 15 Вт + 15 Вт (8 Ом).

18 Гнездо для дополнительной панели

Гнездо для установки дополнительной платы типа «гнездо 2». См. [стр. 15](#).

ПРИМЕЧАНИЕ. Сведения об имеющихся дополнительных панелях вы можете получить у поставщика.

19 Гнездо защиты от краж

Слот защитной блокировки, совместимый с защитными кабелями/оборудованием Kensington.

ПРИМЕЧАНИЕ. Информацию об оборудовании см. на сайте компании Kensington.

20 Табличка с техническими данными

21 Интеллектуальный беспроводной датчик данных

Датчик, предназначенный для беспроводной передачи информации о мониторе и его настройках. См. [стр. 88](#).

22 Монтажные отверстия дополнительного динамика

ПРИМЕЧАНИЕ. Сведения о совместимых динамиках вы можете получить у поставщика.

23 Дополнительный комплект управления (пульт дистанционного управления, датчик внутреннего освещения и датчик присутствия)

Принимает сигнал от пульта дистанционного управления. Определяет яркость внешнего освещения и позволяет монитору автоматически регулировать уровень яркости подсветки для большего удобства просмотра. Не закрывайте этот датчик. Определяет присутствие человека перед монитором.

24 Гнездо вычислительного модуля Raspberry Pi

Гнездо для монтажа интерфейсной платы вычислительного модуля Raspberry Pi и самого модуля Raspberry Pi. См. [стр. 98](#).

⚠ ПРЕДОСТЕРЕЖЕНИЕ. Монтаж должен выполняться квалифицированным техником. Не пытайтесь установить интерфейсную плату вычислительного модуля Raspberry Pi и модуль Raspberry Pi самостоятельно.

Беспроводной пульт дистанционного управления (дополнительно)

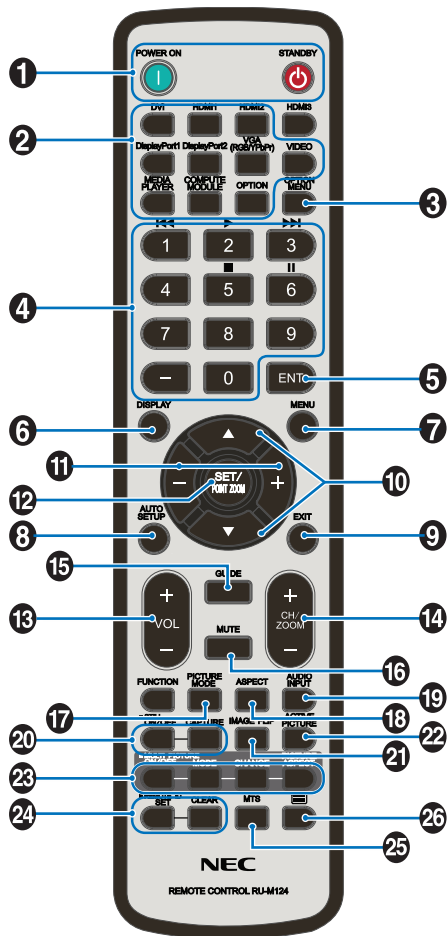

ПРИМЕЧАНИЕ. Кнопки без объяснения не используются с вашей моделью монитора.

1 Кнопки ВКЛ. ПИТАНИЕ и ОЖИДАНИЕ

Кнопка ВКЛ. ПИТАНИЕ позволяет выйти из режима низкого энергопотребления.

Кнопка ОЖИДАНИЕ переводит монитор в режим низкого энергопотребления. См. [стр. 32](#).

2 Кнопка ВХОД

Переключение между доступными входами. См. [стр. 25](#) и [стр. 27](#).

Это доступные входы, представленные заданными изготовителем наименованиями.

ПРИМЕЧАНИЕ. MP — это сокращение от Media Player.

3 Кнопка МЕНЮ ОПЦИЙ

Используется, если установлена дополнительная панель. См. [стр. 15](#).

Функция зависит от используемой дополнительной панели.

4 КЛАВИАТУРА

Нажмите кнопки для установки и смены пароля, смены канала и удаленной идентификации (REMOTE ID). См. [стр. 73](#).

Некоторые кнопки используются для функций СЕС (Consumer Electronics Control) и Media Player («Использование дистанционного управления» на [странице 41](#)).

5 Кнопка ВВОД

Сделать выбор в настройках Media Player. См. [стр. 63](#).

Используется, если установлена дополнительная панель. Функция зависит от используемой дополнительной панели.

6 Кнопка ДИСПЛЕЙ

Показать/скрыть информационное экранное меню. См. [стр. 37](#).

Разблокировать кнопки дистанционного управления, если они были заблокированы в меню НАСТРОЙКИ БЛОКИРОВКИ ИК. Чтобы разблокировать дистанционное управление, нажмите и удерживайте кнопку ДИСПЛЕЙ в течение 5 секунд. См. [стр. 60](#).

7 Кнопка МЕНЮ

Открывает или закрывает экранное меню. См. [стр. 37](#).

8 Кнопка АВТОМАТИЧЕСКАЯ НАСТРОЙКА

Войти в меню автоматической настройки. См. [стр. 103](#).

9 Кнопка ВЫХОД

Выполняет функцию возврата в экранном меню для перехода к предыдущему меню.

В основном меню действует как кнопка ВЫХОД и закрывает экранное меню.

10 ▲/▼ Кнопка (кнопка вверх/вниз)

Служит в качестве кнопок навигации в меню экранного меню и Media Player для перемещения выделенной области вверх или вниз.

Перемещает активное изображение вверх или вниз в режиме мультиизображения. См. [стр. 54](#).

11 Кнопка -/+ (кнопка «минус»/«плюс»)

Служит в качестве кнопок навигации в меню экранного меню и Media Player для перемещения выделенной области влево или вправо.

Увеличение или уменьшение уровня выбранной настройки экранного меню.

Перемещает активное изображение влево или вправо в режиме мультиизображения. См. [стр. 54](#).

12 Кнопка НАСТРОЙКА/ЗУМ ТОЧКИ

НАСТРОЙКА: В экранном меню эта кнопка выполняет функцию выбора.

ЗУМ ТОЧКИ: Когда экранное меню не отображается, эта кнопка служит в качестве кнопки зума точки. См. [стр. 36](#).

13 Кнопка ГРОМКОСТЬ +/-

Увеличение или уменьшение уровня выходного аудиосигнала.

14 Кнопка КАНАЛ/ЗУМ/ОТДАЛЕНИЕ *

Увеличение или уменьшение уровня зума точки. См. руководство «Зум точка». См. [стр. 36](#).

*: при использовании дополнительной панели функция зависит от используемой дополнительной панели.

15 Кнопка РУКОВОДСТВО

Используется, если установлена дополнительная панель. Функция зависит от используемой дополнительной панели.

16 Кнопка ОТКЛ. ЗВУКА

Заглушает аудио-сигнал.

17 Кнопка РЕЖИМ ИЗОБРАЖЕНИЯ

Выбор режима изображения, [ЯРКИЙ], [СТАНДАРТ], [sRGB], [КИНОТЕАТР], [НАСТР. 1], [НАСТР. 2], [SVE-(1-5) НАСТРОЙКИ]. См. [стр. 34](#).

18 Кнопка СООТНОШЕНИЕ СТОРОН

Переключает по кругу соотношения сторон изображения: [ПОЛНОЭК.], [ШИРОК.] *, [ДИНАМИЧНЫЙ] *, [1 : 1], [МАСШТ.] и [ОБЫЧН.]. См. [стр. 35](#).

*: только входы HDMI1, HDMI2, VGA (YPbPr).

19 Кнопка ВХОД АУДИО

Выбор источника входа аудиосигнала [IN1], [IN2], [HDMI1], [HDMI2], [DisplayPort1], [DisplayPort2], [ДОП. СЛ.] *1, [MP], [ВЫЧИСЛ-МОДУЛЬ] *2.

*1: эта функция зависит от используемой дополнительной панели.

*2: вход доступен, когда установлены интерфейсная плата вычислительного модуля Raspberry Pi и вычислительный модуль Raspberry Pi. См. [стр. 98](#).

20 Кнопка НЕПОДВИЖНОЕ ИЗОБРАЖЕНИЕ

Кнопка ВКЛ./ВЫКЛ.: включает/выключает меню неподвижного изображения.

Кнопка ЗАХВАТ: позволяет снимать неподвижное изображение.

- ПРИМЕЧАНИЕ.**
- Эта функция отключается при выборе [РЕЖ. МУЛЬТИ ИЗОБР]., [БЕГУЩАЯ СТРОКА], [ЗАСТАВКА], [ЗУМ ТОЧКИ], [ПОВЕРН. ИЗОБР. исключение — НЕ ФУНКЦ.], [СУПЕР при ИЗМЕНЕНИИ ВХОДА], [TILE MATRIX].
 - Функция [СУБТИТРЫ ПО ТРЕБОВАНИЮ] недоступна, если активна функция [СТОП-КАДР].
 - Если выбран входной сигнал «доп. сл.», то действие этой кнопки зависит от того, какая дополнительная панель установлена на монитор.

21 Кнопка ПЕРЕВОРОТ ИЗОБРАЖЕНИЯ

Переключение между режимами [ГОРИЗ. ПОВ.], [ВЕРТ. ПОВ.], [ПОВ. НА 180°] и [НЕ ФУНКЦ.]. См. [стр. 105](#).

22 Кнопка АКТИВНОЕ ИЗОБРАЖЕНИЕ

Выбор активного изображения, когда включен режим мультиизображения. См. [стр. 54](#).

23 Кнопка МУЛЬТИИЗОБРАЖЕНИЕ

Кнопка ВКЛ./ВЫКЛ.: Включает и выключает режим мультиизображения.

Кнопка РЕЖИМ: Переключает режимы между: PIP (Изображение в изображении) и PVP (Изображение за изображением).

Кнопка ИЗМЕНЕНИЕ: переключение выбранных входов между изображением 1 и 2.

Кнопка ФОРМАТ ИЗОБР.: Выбор формата активного изображения в рамке.

Для получения дополнительной информации см. [стр. 54](#).

ПРИМЕЧАНИЕ. Если вы нажмете кнопку «НАСТРОЙКА/ЗУМ ТОЧКИ», когда режим Мультиизображения ВКЛ., вы можете изменить размер активного изображения.

24 Кнопка УДАЛЕННЫЙ ИДЕНТ.

Включить функцию УДАЛЕННЫЙ ИДЕНТ. См. [стр. 73](#).

25 Кнопка MTS

Используется, если установлена дополнительная панель. Функция зависит от используемой дополнительной панели.

26 Кнопка *

Включение кодированных субтитров только для входа ВИДЕО.

*: При использовании дополнительной панели функция зависит от используемой дополнительной панели. Дополнительные сведения см. в руководстве пользователя дополнительной панели.

Эта глава включает следующие разделы.

- ⇒ «Принципиальная электрическая схема» на странице 24
- ⇒ «Подключения» на странице 24
- ⇒ «Внешние видеосоединения» на странице 25
- ⇒ «Внутренние видеоисточники» на странице 27
- ⇒ «Подключение USB-устройства» на странице 30

Подключение внешнего оборудования

- ПРИМЕЧАНИЕ.**
- Не подсоединяйте/отсоединяйте кабели во время включения питания монитора или другого внешнего оборудования, так как это может привести к исчезновению изображения монитора.
 - Не используйте подавляющий (встроенный резистор) аудиокабель. При использовании аудиокабеля со встроенным резистором громкость звука уменьшается.

Перед выполнением подключений

- Перед подключением устройства к монитору отключите питание устройства.
- Для получения информации о доступных типах подключения и устройстве, сверьтесь с руководством пользователя устройства.
- Перед подключением и отключением устройства хранения данных USB или microSD-карты памяти рекомендуется отключить питание монитора, чтобы избежать повреждения данных.

Принципиальная электрическая схема

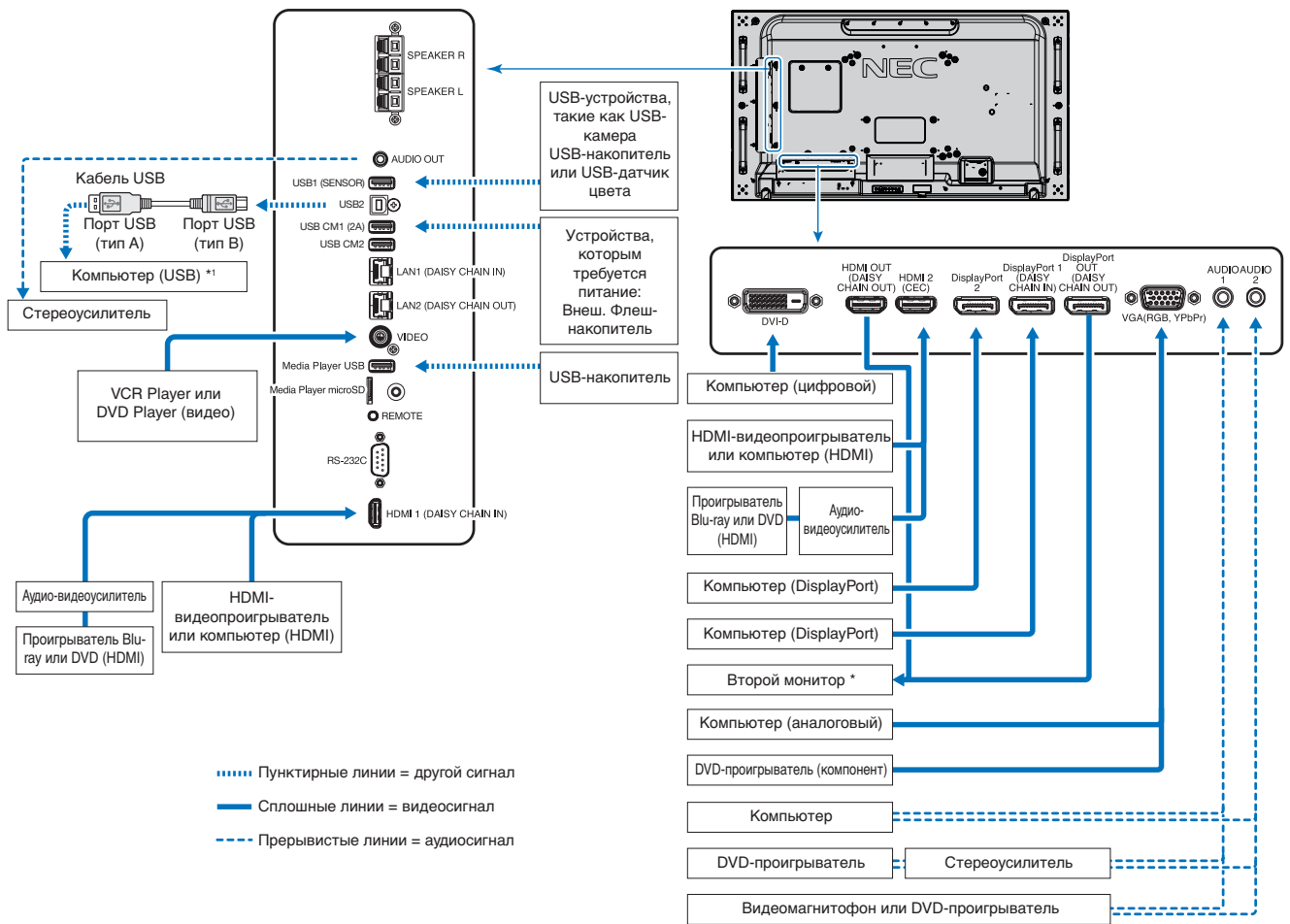

*: Число мониторов, которые можно подключить последовательно, ограничено «числом подключаемых мониторов». См. стр. 70.

*1: устройство, подключенное к USB2, может контролировать устройство, подключенное к USB1 (ДАТЧИК). См. раздел «Подключение USB-устройства» на странице 30.

Подключения

Контактный вывод для подсоединения	Установки в НАСТРОЙКАХ ТЕРМИНАЛА	Наименование входного сигнала	Подсоединение контактного вывода аудио	Кнопка «Вход» на пульте дистанционного управления
DVI (DVI-D)	РЕЖИМ DVI: DVI-PC/DVI-HD	DVI	IN1/IN2	DVI
HDMI (ПОДКЛ. ПО ЦЕПОЧКЕ ВХОД)	ВИДЕОУРОВЕНЬ: RAW/ РАСШИРЕНИЕ *2	HDMI1	HDMI1	HDMI1
HDMI2 (CEC)	ВИДЕОУРОВЕНЬ: RAW/ РАСШИРЕНИЕ *2	HDMI2	HDMI2	HDMI2
DisplayPort 1 (ПОДКЛ. ПО ЦЕПОЧКЕ ВХОД)	ВИДЕОУРОВЕНЬ: RAW/ РАСШИРЕНИЕ *2	DisplayPort 1	DisplayPort 1	DisplayPort 1
DisplayPort 2	ВИДЕОУРОВЕНЬ: RAW/ РАСШИРЕНИЕ *2	DisplayPort 2	DisplayPort 2	DisplayPort 2
VGA (RGB, YPbPr)	РЕЖИМ VGA: RGB/YPbPr	VGA: RGB/YPbPr	IN1/IN2	VGA (RGB/YPbPr)
ВИДЕО	—	ВИДЕО	IN1/IN2	ВИДЕО
Гнездо дополнительной панели (SLOT2)	ВИДЕОУРОВЕНЬ: RAW/ РАСШИРЕНИЕ *2	ДПЛНИТ	ДОП. СЛ. (АНАЛОГ/ ЦИФРОВОЙ) *2	ДПЛНИТ
USB/microSD Проигрывателя	—	MP	USB/microSD Проигрывателя	Проигрыватель
Гнездо вычислительного модуля Raspberry Pi	ВИДЕОУРОВЕНЬ: RAW/ РАСШИРЕНИЕ *2	ВЫЧИСЛИТЕ МОДУЛЬ	ВЫЧИСЛИТЕ МОДУЛЬ	ВЫЧИСЛИТЕ МОДУЛЬ

*2: установите соответствующие настройки для входного сигнала.

Внешние видеосоединения

Видеовходы

- Композитный видеовход (RCA) — вход аналогового видеосигнала с качеством видео стандартного разрешения, без аудиосигнала.
- VGA — подключение аналогового видеосигнала к компьютеру. Только видео, без аудиосигнала.
- DVI-D — подключение цифрового видеосигнала к компьютеру. Только видео, без аудиосигнала.
- HDMI — подключение цифрового видеосигнала высокого разрешения и аудиосигнала к компьютеру, проигрывателю потокового мультимедиа, проигрывателю Blu-ray, игровой приставке и т. д.
- DisplayPort (DP) — подключение цифрового видеосигнала высокого разрешения и аудиосигнала к компьютеру.

Подключение к персональному компьютеру

Тип видеосоединений, который можно использовать для соединения с компьютером, зависит от адаптера дисплея компьютера.

В следующей таблице показано заранее настроенное заводское время сигнала для каждого типа соединения. Некоторые платы дисплеев могут не поддерживать требуемое разрешение для правильного воспроизведения изображения с выбранным соединением. Для обеспечения надлежащего качества изображения монитор автоматически изменяет заводские настройки синхронизации сигнала.

<Типичная заводская настройка синхронизации сигналов>

Разрешение	Частота развертки		VGA	DVI	HDMI		DisplayPort		Примечания
	Горизонтальная	Вертикальная			РЕЖИМ 1	РЕЖИМ 2	1.1a	1.2	
640 x 480	31,5 кГц	60 Гц	Да	Да	Да	Да	Да	Да	
800 x 600	37,9 кГц	60 Гц	Да	Да	Да	Да	Да	Да	
1024 x 768	48,4 кГц	60 Гц	Да	Да	Да	Да	Да	Да	
1280 x 720	45,0 кГц	60 Гц	Да	Да	Да	Да	Да	Да	
1280 x 768	47,8 кГц	60 Гц	Да	Да	Да	Да	Да	Да	
1280 x 800	49,7 кГц	60 Гц	Да	Да	Да	Да	Да	Да	
1280 x 960	60,0 кГц	60 Гц	Да	Да	Нет	Нет	Нет	Нет	
1280 x 1024	64 кГц	60 Гц	Да	Да	Да	Да	Да	Да	
1360 x 768	47,7 кГц	60 Гц	Да	Да	Да	Да	Да	Да	
1366 x 768	47,7 кГц	60 Гц	Да	Да	Да	Да	Да	Да	
1400 x 1050	65,3 кГц	60 Гц	Да	Да	Да	Да	Да	Да	
1440 x 900	55,9 кГц	60 Гц	Да	Да	Да	Да	Да	Да	
1600 x 1200	75,0 кГц	60 Гц	Да	Да	Да	Да	Да	Да	Сжатое изображение
1680 x 1050	65,3 кГц	60 Гц	Да	Да	Да	Да	Да	Да	
1920 x 1080	67,5 кГц	60 Гц	Да	Да	Да	Да	Да	Да	Рекомендуемое разрешение
1920 x 1200	74,6 кГц	60 Гц	Да ^{*1}	Да ^{*1}	Да	Да	Да	Да	Сжатое изображение
1920 x 2160	133,3 кГц	60 Гц	Нет	Нет	Да	Да	Да	Да	Сжатое изображение
3840 x 2160	65,7 кГц	30 Гц	Нет	Нет	Нет	Нет	Да	Да	Сжатое изображение
3840 x 2160	67,5 кГц	30 Гц	Нет	Нет	Да	Да	Нет	Нет	Сжатое изображение
3840 x 2160	133,3 кГц	60 Гц	Нет	Нет	Нет	Да	Нет	Да *	Сжатое изображение
3840 x 2160	135,0 кГц	60 Гц	Нет	Нет	Нет	Да	Нет	Да *	Сжатое изображение
4096 x 2160	54,0 кГц	24 Гц	Нет	Нет	Да	Да	Нет	Нет	Сжатое изображение

*: настраивается только HBR2.
*1: Уменьшение перекрытия.

Подключение к компьютеру с HDMI

- Используйте HDMI-кабель с логотипом HDMI.
- Для прохождения сигнала может потребоваться несколько секунд с момента включения компьютера.
- Некоторые видеокарты или драйверы могут некорректно воспроизводить изображение.
- При использовании компьютера с HDMI задайте параметр [ПРОСМОТРЕТЬ] на [АВТО] или [ВКЛ.], так как драйверы дисплея могут быть не полностью совместимы и могут неправильно выдавать изображение. См. [стр. 104](#).
- Для вывода аудио HDMI задайте параметры [HDMI1] или [HDMI2] на АУДИОВХОДЕ в экранном меню или выберите [HDMI1] или [HDMI2] нажав кнопку «АУДИОВХОД» на пульте дистанционного управления.
- Если сигнала источника 3840 x 2160 (60 Гц) или HDCP 2.2 или HDR, выберите [РЕЖИМ 2] в [HDMI] в меню [НАСТРОЙКИ ТЕРМИНАЛА]. См. [стр. 110](#).
- Если основное питание монитора включается после включения подключенного компьютера, то иногда изображение отсутствует. В этом случае выключите компьютер и затем снова включите его.

Подключение компьютера к DisplayPort

- Используйте кабель DisplayPort с логотипом соответствия DisplayPort.
- Для использования коннектора выхода DisplayPort см. раздел «Выход видео». См. [стр. 72](#).
- Для прохождения сигнала может потребоваться несколько секунд с момента включения компьютера.
- При подключении кабеля DisplayPort к компоненту с адаптером для преобразования сигнала изображение может не появиться.
- Некоторые кабели DisplayPort имеют функцию блокировки. При извлечении этого кабеля удерживайте верхнюю кнопку для разблокировки замка.
- Для вывода аудио DisplayPort задайте параметры [DisplayPort1] или [DisplayPort2] на [АУДИОВХОДЕ] в экранном меню или выберите [DisplayPort1] или [DisplayPort2] при помощи кнопки АУДИОВХОД на пульте дистанционного управления.
- Для отображения отдельных изображений на каждом подключенном мониторе с коннектором ВЫХОДА DisplayPort задайте [DisplayPort1.2] и [MST] на [DisplayPort] в меню [НАСТРОЙКИ ТЕРМИНАЛА]. См. [стр. 110](#).
- Если основное питание монитора включается после включения подключенного компьютера, то иногда изображение отсутствует. В этом случае выключите компьютер и затем снова включите его.

Подключение к устройству медиа с HDMI

Выполните подключение с использованием одиночного кабеля HDMI для достижения наивысшего качества изображения и звука от проигрывателей Blu-ray, проигрывателей потокового мультимедиа, игровых приставок. Контент в формате 4K UHD отображается, когда подключенный проигрыватель медиа также поддерживает контент 4K.

Поддерживает кодирование HDCP (система защиты цифрового содержимого, передаваемого по каналам с высокой пропускной способностью), тип управления цифровыми правами, который не допускает незаконное копирование или вещание содержимого высокого разрешения, на дисках Blu-ray, DVD и потоковых медиа.

- ПРИМЕЧАНИЕ.**
- Поддерживает 1920 x 1080 (60 Гц), 1080p, 1080i, 720p при 50 Гц/60 Гц, 576p при 50 Гц, 480p при 60 Гц, 576i при 50 Гц, 480i при 60 Гц, 3840 x 2160 (30 Гц/24 Гц/25 Гц [РЕЖИМ 1]), 3840 x 2160 (60 Гц [РЕЖИМ 2]), 4096 x 2160 (24 Гц).
 - Подключите кабель HDMI, когда проигрыватель медиа и монитор отключены.
 - Используйте HDMI-кабель с логотипом HDMI.
 - Некоторые кабели и устройства HDMI могут неправильно выдавать изображение из-за разных характеристик HDMI.

HDMI-CEC (контроль потребительской электроники)

HDMI-CEC предоставляет совместимым проигрывателям медиа, подключенным через HDMI, возможность связи и обеспечивает ограниченный контроль между устройством и монитором. Например, при включении проигрывателя Blu-ray вход мгновенно переключается на проигрыватель Blu-ray без использования пульта дистанционного управления. Совместимы не все устройства, и в некоторых случаях производитель медиаустройства может обеспечить совместимость только со своими мониторами и телевизорами. См. «Поддержка команд HDMI CEC» на [странице 78](#).

Если имеется дополнительный дистанционный управления монитора, то он может использоваться для контроля медиаустройства HDMI. Кнопки дистанционного включения CEC:

1 (◀◀), 2 (▶), 3 (▶▶), 5 (■), 6 (||), ВВОД, ВЫХОД, ▲, ▼, +, -

ПРИМЕЧАНИЕ. Инструкции в данном разделе касаются настройки режима [CEC] в экранном меню монитора. Эти настройки также можно задать при помощи средств веб-управления монитора. В экранном меню имеются те же названия и расположение функций в средствах веб-управления.

Включение CEC

1. Подключение устройства CEC к порту HDMI2.
Нажмите кнопку «HDMI2» на пульте дистанционного управления.
2. Нажмите кнопку «МЕНЮ», чтобы открыть экранное меню.
3. Перейдите в меню [УПРАВЛЕНИЕ], затем в [CEC].
4. Выберите [ВКЛ.] для [CEC], затем [ДА] для [АВТОМ. ВЫКЛЮЧЕНИЕ] и [АУДИОРЕСИВЕР].
5. Выберите [ДА] в [ПОИСК УСТРОЙСТВ].
После завершения поиска, порт HDMI с подключенным устройством CEC будет отображен с именем устройства.
Если устройство CEC не найдено, убедитесь, что оно подключено, включено, поддерживает CEC и что CEC подключен. В зависимости от производителя функция CEC может называться по-другому. См. руководство к продукту.
6. Нажмите кнопку «ВЫХОД» на пульте дистанционного управления.

Внутренние видеоисточники

Имеется несколько видеоисточников, которые являются внутренними и не подключены к видеопортам на панели разъемов монитора. Они включают следующее.

- Проигрыватель
- Дополнительная панель OPS
- Вычислительный модуль Raspberry Pi

Проигрыватель

Внутренний проигрыватель проигрывает аудио- и видеофайлы, которые хранятся на карте памяти microSD или на устройстве хранения данных USB. Инструкции по использованию проигрывателя приводятся на стр. [стр. 39](#).

Подключение совместимой карты памяти microSD

Отформатируйте карту памяти microSD в формате FAT32 или FAT16. Сведения о форматировании карты памяти microSD смотрите в руководстве пользователя к компьютеру или в файле справки.

ПРИМЕЧАНИЕ. Поддерживается карта microSDHC с памятью до 32 Гб.

Работа монитора со всеми имеющимися в продаже картами памяти microSD не гарантируется.

microSD с CPRM не поддерживается.

microSD UHS-1 или UHS-2 не поддерживается.

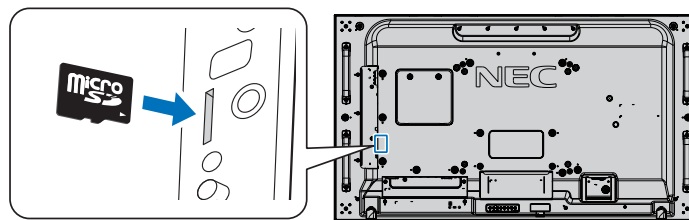

- При вставке карты памяти microSD убедитесь в правильном направлении microSD-карты и затем вставьте ее. Полностью вставьте microSD-карту и нажмите на нее до защелкивания пружинной блокировки.
- Для того чтобы вытащить карту памяти microSD из разъема для карт microSD, нажмите на ее центр для разблокировки пружинной блокировки и затем вытащите карту.

Установка крышки разъема карты microSD

Для фиксации карты памяти microSD мы рекомендуем вам установить крышку разъема карты microSD.

Вставьте край крышки карты microSD в отверстие. Закрепите его при помощи комплектного винта. (Рекомендуемый момент затяжки: 139–189 Н•см).

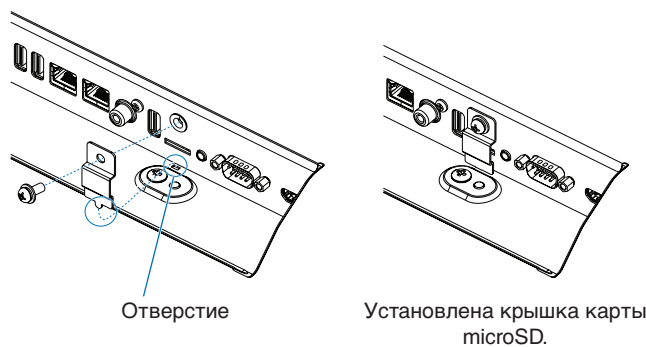

Подключение совместимого устройства хранения данных USB

Отформатируйте устройство хранения данных USB в формате FAT32 или FAT16 для его использования в проигрывателе. Сведения о форматировании устройства хранения данных USB смотрите в руководстве пользователя к компьютеру или в файле справки.

Используйте устройство хранения данных USB с этим монитором в соответствии с рисунком ниже.

Если физический размер USB-устройства хранения данных превышает перечисленные ниже поддерживаемые размеры, используйте удлинительный USB-кабель.

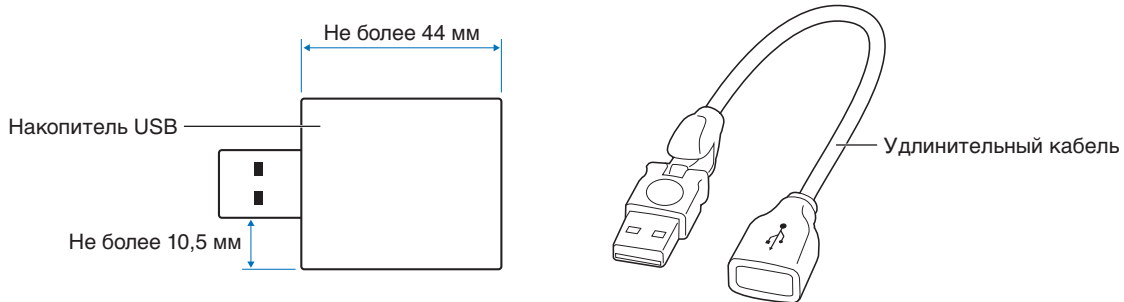

- ПРИМЕЧАНИЕ.**
- Если монитор не распознает подключенное USB-устройство хранения данных, убедитесь, что файловая система FAT32 или FAT16.
 - Работа монитора со всеми имеющимися в продаже USB-устройствами хранения данных не гарантируется.
 - Вставьте USB-устройство хранения данных в разъем «Media Player USB» на боковой панели монитора с разъемами.
 - Проигрыватель не использует другие USB-разъемы монитора (см. [стр. 19](#)).

Дополнительные панели для монитора

Если в монитор установлены дополнительная панель или интерфейсная панель вычислительного модуля Raspberry Pi или сам модуль Raspberry Pi, то они будут отображаться как доступные в списке в меню [ВХОДЫ] экранного меню. Дополнительные панели и интерфейсная панель вычислительного модуля Raspberry Pi, а также сам модуль Raspberry Pi доступны отдельно и должны быть физически установлены в монитор. В этом документе содержатся инструкции по использованию монитора без дополнительных опций. Место установки дополнительной панели, интерфейсной панели вычислительного модуля Raspberry Pi и модуля Raspberry Pi указаны на схеме панели разъемов (см. [стр. 19](#)). Полные инструкции по установке и использованию предоставляются с соответствующим устройством, а также в режиме онлайн.

- ПРИМЕЧАНИЕ.**
- Дополнительная интерфейсная плата вычислительного модуля DS1-IF10CE и вычислительный модуль Raspberry Pi доступны отдельно. Свяжитесь с уполномоченным дилером NEC для получения подробной информации. Монтаж должен выполняться квалифицированным техником. Не пытайтесь установить интерфейсную плату вычислительного модуля Raspberry Pi и модуль Raspberry Pi самостоятельно. См. [стр. 98](#).
 - Сведения об имеющихся дополнительных панелях вы можете получить у поставщика.

Подключение USB-устройства

Некоторые USB-порты на панели разъемов монитора имеют разные виды использования в зависимости от типа подключенного USB-устройства. При применении этих портов с поддерживаемыми устройствами используйте данные инструкции.

USB1 (ДАТЧИК): выходной порт USB (тип A).

Соединение, используемое внешними USB-устройствами (например, камеры, флеш-память, клавиатуры и т. д.) и внутренними устройствами (дополнительная панель или интерфейсная панель вычислительного модуля Raspberry Pi или сам модуль Raspberry Pi, если установлены).

USB2: входной порт USB (USB тип B).

Подключение к компьютеру с помощью кабеля USB. Компьютер, совместимый с USB и подключенный к USB2, может контролировать устройства, подключенные к разъему USB1 (ДАТЧИК).

USB CM1 * (2A): вход источника электропитания.

Подача питания 2 A на подключенное USB-устройство, например проигрыватель потокового медиа HDMI или флеш-карта. Фактическое потребление энергии зависит от подключенного устройства. Убедитесь, что используется USB-кабель, который поддерживает 2 A.

Включите [ПИТАНИЕ USB] в настройках в [USB] меню [УПРАВЛЕНИЕ] в экранном меню. См. [стр. 121](#).

Сведения об источнике питания указаны на страницах технических характеристик. См. [стр. 95](#).

* Служит в качестве стандартного USB-порта, когда используется с интерфейсной панелью вычислительного модуля Raspberry Pi или с компьютерным модулем Raspberry Pi. См. [стр. 98](#).

USB CM2 *: сервисный порт.

Не подключайте устройства.

* Служит в качестве стандартного USB-порта, когда используется с интерфейсной панелью вычислительного модуля Raspberry Pi или с компьютерным модулем Raspberry Pi. См. [стр. 98](#).

Media Player USB: выходной порт USB (тип A).

Данный порт предназначен для планируемых обновлений программного обеспечения.

Устройство считывания карт памяти microSD для использования с внутренним проигрывателем. См. [стр. 39](#).

⚠ ПРЕДОСТЕРЕЖЕНИЕ. Не пережимайте USB-кабель. В нем может скопиться тепло, и может начаться пожар.

- ПРИМЕЧАНИЕ.**
- При подключении USB-устройства или кабеля убедитесь в правильном совмещении с разъемом.
 - BIOS, операционная система и устройство USB могут повлиять на работу функций. Обратитесь к руководству пользователя вашего компьютера или устройства.
 - Перед выключением основного выключателя питания монитора или завершением работы Windows® остановите работу функций USB и извлеките кабель USB из монитора. Если устройство USB отключается неправильно, может произойти повреждение или утрата данных.
 - Монитор определяет вход USB в течение нескольких секунд. Не отключайте кабель USB и не отключайте кабель USB с последующим его подключением до того, как монитор определит входное устройство.

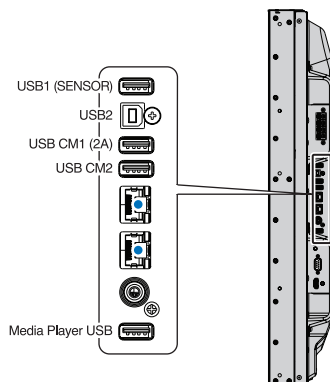

Глава 4 Принципы работы

Эта глава включает следующие разделы.

- ⇒ «Режимы включения и отключения питания» на странице 32
- ⇒ «Рабочий диапазон для дополнительного пульта дистанционного управления» на странице 33
- ⇒ «Управление питанием» на странице 33
- ⇒ «Отображение информационного экранного меню.» на странице 34
- ⇒ «Переключение между режимами изображения» на странице 34
- ⇒ «Настройка соотношения сторон» на странице 35
- ⇒ «Использование зума точки» на странице 36
- ⇒ «Элементы экранного меню» на странице 37
- ⇒ «Использование проигрывателя» на странице 39

Режимы включения и отключения питания

Нажмите кнопку  на панели управления или кнопку «ВКЛ. ПИТАНИЕ» на пульте дистанционного управления для включения монитора.

Диод питания монитора показывает его текущий статус. Информация о диодном индикаторе приводится в следующей таблице.

Статус и режимы работы диодного индикатора	Состояние	Восстановление
Горит синим	Нормальное	<ol style="list-style-type: none"> 1. Включите монитор при помощи пульта дистанционного управления или кнопки на мониторе. 2. Отправьте входной сигнал AV на монитор.
Мигает зеленым ¹	<p>В любом из указанных ниже условий монитор не определяет входной сигнал в течение заданного вами периода времени.</p> <ul style="list-style-type: none"> • Монитор использует дополнительную плату. • Параметр [ОБН. ВХОДНОГО СИГНАЛА] задан на любое значение, кроме [НЕ ФУНКЦ.]. • Параметр [USB-УСИЛИТЕЛЬ] задан на [ВКЛ.]. • DisplayPort в [РЕЖИМЕ ТЕРМИНАЛА] задан на значение [MST]. 	
Горит желтым	Монитор не определяет входной сигнал в течение заданного вами периода времени (имеется входной сигнал сети).	
Мигает желтым	Монитор не определяет входной сигнал в течение заданного вами периода времени (отсутствует входной сигнал сети).	
Горит красным	Выключите монитор при помощи пульта дистанционного управления или кнопки на мониторе.	

*1: настройка времени для [АВТ. РЕЖ. ЭКОНОМ. ПИТ.] доступна в меню [ЭНЕРГОСБЕРЕЖЕНИЕ] (см. [стр. 116](#)).

ПРИМЕЧАНИЕ.

- Синий диодный индикатор включения и нормальной работы монитора можно отключить в опциях экранного меню монитора. См. [стр. 120](#).
- Если индикатор мигает красным светом длинными и короткими сигналами, возможно, произошел сбой. Обратитесь к поставщику.

Выключатель питания монитора должен быть установлен в положение ВКЛ., чтобы монитор можно было включить с помощью кнопки «ВКЛ. ПИТАНИЕ» на пульте дистанционного управления или нажатием кнопки  на панели управления.

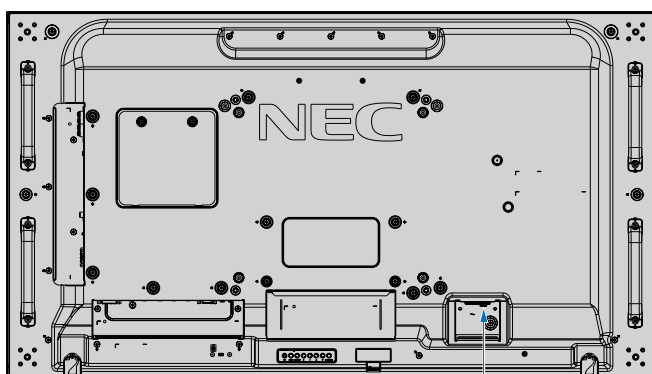

ВЫКЛ.  ВКЛ.
 Главный выключатель питания

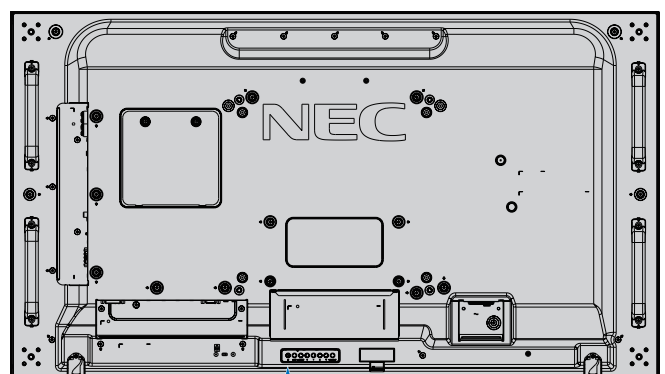

 Кнопка

Рабочий диапазон для дополнительного пульта дистанционного управления

При нажатии кнопки направьте верхнюю часть пульта дистанционного управления на датчик дистанционного управления монитора во время работы кнопки.

Пульт дистанционного управления следует использовать на расстоянии не более 7 метров от датчика дистанционного управления или, при горизонтальном и вертикальном отклонении в пределах 30°, на расстоянии не более 3,5 метра.

ПРИМЕЧАНИЕ. Система дистанционного управления может не работать, если на датчик дистанционного управления падают прямые солнечные лучи или яркий свет, а также если на пути луча находится какой-либо предмет.

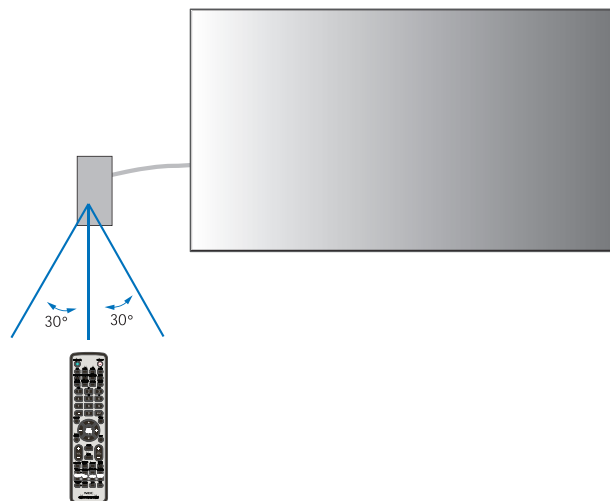

Использование пульта дистанционного управления

- Воздействие ударной нагрузки запрещено.
- Не допускайте попадания воды на пульт дистанционного управления. Если пульт дистанционного управления намок, немедленно высушите его.
- Не допускайте воздействия тепла и пара.
- Пульт разрешено открывать только для замены батареек.

Управление питанием

Данный монитор имеет функцию управления питанием монитора, соответствующую стандарту VESA. Эта функция уменьшает энергопотребление монитора, когда он не используется.

Если монитор подключен к компьютеру, то его энергопотребление автоматически уменьшается, если клавиатура или мышь не используются в течении промежутка времени, заданного в параметрах управления питанием компьютера. Дополнительные сведения см. в руководстве пользователя вашего компьютера.

Если монитор подключен к источнику Аудио/Видео, такому как Blu-ray, DVD или потоковый видеопроигрыватель, его энергопотребление автоматически уменьшается после определенного промежутка времени с момента обнаружения монитором отсутствия входного сигнала. Эта функция включается и выключается в параметре [ЭНЕРГОСБЕРЕЖЕНИЕ] меню [ЗАЩИТА] экранного меню. См. [стр. 116](#).

- ПРИМЕЧАНИЕ.**
- В зависимости от используемого компьютера и платы видеоадаптера данная функция может быть недоступна.
 - После потери видеосигнала монитор автоматически отключается через заданный период времени. Обратитесь к разделу [НАСТРОЙКА ВРЕМЕНИ АВТОМАТИЧЕСКОГО ЭНЕРГОСБЕРЕЖЕНИЯ] раздела [ЭНЕРГОСБЕРЕЖЕНИЕ] [стр. 116](#).
 - Для включения и отключения монитора в заданное время можно настроить графики. См. [стр. 46](#).

Отображение информационного экранного меню.

Информационное экранное меню предоставляет информацию об: источнике входного сигнала, размере изображения, IP-адресе, идентификаторе монитора и т. д.

Нажмите кнопку «ДИСПЛЕЙ» на пульте дистанционного управления, чтобы открыть информационное экранное меню.

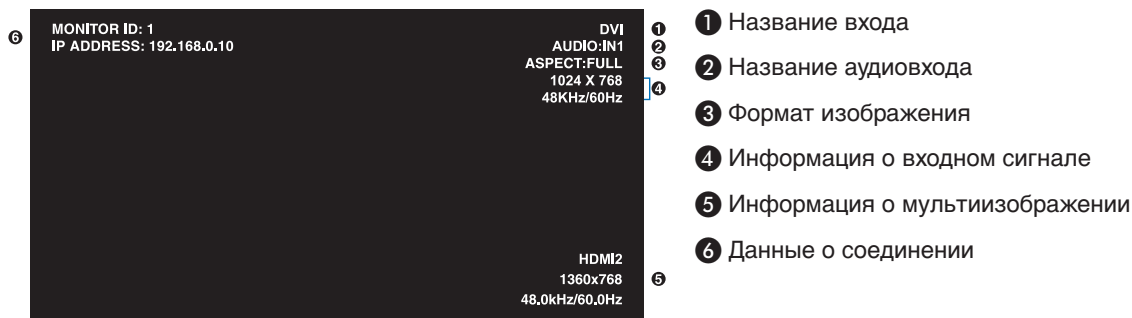

Переключение между режимами изображения

Нажмите кнопку «РЕЖИМ ИЗОБРАЖЕНИЯ» на беспроводном пульте дистанционного управления, чтобы переключиться между режимами изображения SpectraView Engine (от 1 до 5).

Режимы изображения настраиваются предварительно при помощи настроек для общего применения. Инструкции по изменению настроек режима изображения приводятся в разделе «Расширенная настройка цвета» на странице 47.

Настройка соотношения сторон

Нажмите кнопку СООТНОШЕНИЕ СТОРОН на пульте дистанционного управления, чтобы переключиться между опциями, имеющимися для текущего входного сигнала.

Для проигрывателя, ВИДЕО

- ПОЛНЫЙ ЭКРАН → МАСШТ. → ОБЫЧН.



Для DVI, DisplayPort1, DisplayPort2, VGA (RGB), ДОП. СЛ. *1, ВЫЧИСЛИТЕ МОДУЛЬ *2

- ПОЛНОЭКРАННОЕ → 1 : 1 → МАСШТ. → ОБЫЧН.



*1: эта функция зависит от используемой дополнительной панели.

*2: Вход доступен, когда установлены интерфейсная плата вычислительного модуля Raspberry Pi и вычислительный модуль Raspberry Pi.

Для VGA (YPbPr), HDMI1, HDMI2

- ПОЛНОЭКРАННОЕ → ШИРОКОЭКРАННОЕ → ДИНАМИЧНЫЙ → 1 : 1 → МАСШТ. → ОБЫЧН.



Соотношение сторон изображения	Вид без изменений *2	Рекомендуемый выбор для соотношения сторон *2	Описание
4 : 3		[СТАНДАРТНОЕ]	Отображение с исходным соотношением сторон.
		[ДИНАМИЧНЫЙ]	Изображение с соотношением сторон 4:3 будет нелинейно растянуто на весь экран. (Некоторая часть изображения при растягивании по краям окажется обрезанной.)
Сжатие		[ПОЛН.]	Изображение на весь экран.
Буквенное поле		[ШИРОКОЭКРАННОЕ]	Сигнал «конверт» с соотношением сторон 16 : 9, растянутый на весь экран.

*2: Серые зоны обозначают неиспользуемые части экрана.

1 : 1: отображение в формате 1 на 1 пиксель.

МАСШТ.

- Функция масштабирования увеличивает размер изображения, что растягивает изображение по активной области экрана. Части изображения, находящиеся за пределами активного экрана, не отображаются.

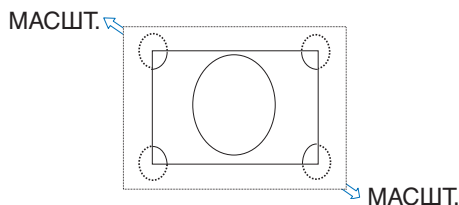

Использование зума точки

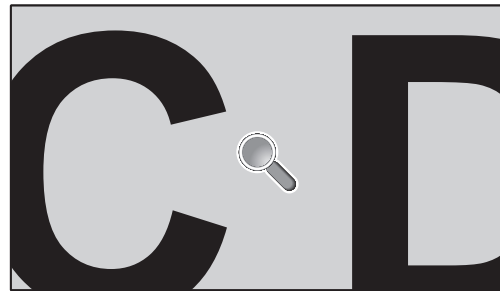
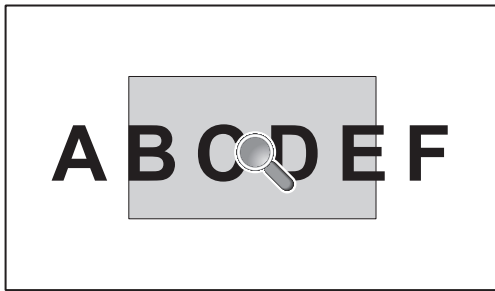

Функция [ЗУМ ТОЧКИ] увеличивает размер изображения и одновременно растягивает его по горизонтали и вертикали. Изображение можно увеличить в 10 раз.

1. Нажмите кнопку «НАСТРОЙКА/ЗУМ ТОЧКИ» на пульте ДУ. На экране появится значок увеличительного стекла.
2. Переместите увеличительное стекло к области изображения, на которой хотите сфокусироваться, используя кнопки ▲ ▼ + –.
3. Нажмите кнопку «КАНАЛ/ЗУМ+» для приближения. Нажмите «КАНАЛ/ЗУМ-» для уменьшения. При увеличении изображения оно расширяется, пропуская активную область экрана. Область под увеличительным стеклом смещается ближе к центру экрана с каждым уровнем увеличения.
4. Нажмите кнопку «НАСТРОЙКА/ЗУМ ТОЧКИ» для закрытия увеличительного стекла.
5. После закрытия увеличительного стекла изображение останется увеличенным. Нажмите кнопку «ВЫХОД», чтобы вернуться к обычному размеру изображения.

- ПРИМЕЧАНИЕ.**
- При использовании этой функции изображение может выглядеть искаженным.
 - Функция [ЗУМ ТОЧКИ] недоступна, когда настройки экранного меню включены для функций [ПОВОРОТ ИЗОБРАЖЕНИЯ], (исключение — НЕ ФУНКЦ.), [РЕЖИМ МУЛЬТИИЗОБР.], [ЗАСТАВКА], [СУПЕР] в [ИЗМЕНЕНИИ ВХОДА], [СУБТИТРЫ ПО ТРЕБОВАНИЮ], [TILE MATRIX] и [БЕГУЩАЯ СТРОКА].
 - Если параметр [СООТНОШЕНИЕ СТОРОН] в значении [ДИНАМИЧЕСКИЙ] или [МАСШТАБ] нажатие кнопки «ЗУМ ТОЧКИ» автоматически выставляет значение [ПОЛН.] для параметра [СООТНОШЕНИЕ СТОРОН], после чего запускает функцию [ЗУМ ТОЧКИ].
 - После выхода из меню [ЗУМ ТОЧКИ] [СООТНОШЕНИЕ СТОРОН] вернется к предыдущим настройкам. Когда [СООТНОШЕНИЕ СТОРОН] меняется во время настройки [ЗУМА ТОЧКИ], форматы [ДИНАМИЧНЫЙ] и [МАСШТАБ] будут изменены на [ПОЛН.].
 - Значок увеличительного стекла не выходит за пределы области активного изображения.
 - Изображение возвращается к обычному размеру после изменения входного сигнала или после отключения монитора.
 - [ЗУМ ТОЧКИ] выключается, если [СООТНОШЕНИЕ СТОРОН] изменяется во время использования функции [ЗУМ ТОЧКИ].
 - Если активна функция [ЗУМ ТОЧКИ], то функция [НЕПОДВ. ИЗОБРАЖЕНИЕ] недоступна.
 - [ЗУМ ТОЧКИ] не доступен при сигнале DisplayPort 3840 x 2160 (60 Гц).
 - Когда [HDMI] [НАСТРОЕК ТЕРМИНАЛА] задан на [РЕЖИМ 2], [ЗУМ ТОЧКИ] недоступен.

Элементы экранного меню

ПРИМЕЧАНИЕ. В зависимости от модели или дополнительного оборудования некоторые функции могут быть недоступны.

Источник входного сигнала: HDMI1

Значки главного меню: INPUT, PICTURE, AUDIO, SCHEDULE, MULTINPUT, OSD, MULTIBSP, PROTECT, CONTROL, OPTION, SYSTEM, C MODULE

Элемент главного меню: PICTURE: PICTURE MODE, EMULATION, 6 AXIS COLOR TRIM, PICTURE SETTINGS

Подменю: SHARPNESS, UHD UPSCALING, ADJUST, COLOR SYSTEM, INPUT RESOLUTION, ASPECT, ADVANCED, ROTATION, SPECTRAVIEW ENGINE, RESET

Настройки регулировки: PICTURE MODE 5, PRESET Programmable, 3D LUT EMU. MySetting-1, LUMINANCE 400 cd/m², BLACK 0.5 cd/m², GAMMA Custom, CUSTOM VALUE 2.2, WHITE 10000 K, RED x: 0.279 y: 0.292, GREEN x: 0.642 y: 0.332, BLUE x: 0.307 y: 0.602, x: 0.153 y: 0.053

Указатель кнопок: Select, Goto Adjustment, Return, Close

*: Это меню доступно, только когда установлены интерфейсная плата вычислительного модуля Raspberry Pi и вычислительный модуль Raspberry Pi.

Нажмите ▲ или ▼ для перехода в подменю.

Нажмите кнопку НАСТРОЙКА/ЗУМ ТОЧКИ для выбора параметра.

Нажмите кнопку ▲ или ▼, + или -, чтобы выбрать функцию или параметр для настройки.

Нажмите МЕНЮ или ВЫХОД.

Пульт дистанционного управления

Пульт управления

Нажмите ВВОД/НАСТРОЙКА для выбора параметра.

Нажмите кнопку + или -, ▲ или ▼, чтобы выбрать функцию или параметр для настройки.

Нажмите МЕНЮ/ВЫХОД.

Ниже приводится краткое описание того, где располагаются элементы в каждом пункте меню. Таблица с указанием всех опций располагается в разделе «Список средств управления экранного меню» на странице 100.

	ВХОД: Выбор источника входного сигнала.
	ИЗОБРАЖЕНИЕ: Выбор одного из стандартных режимов изображения, ручная регулировка настройки цвета, включение или отключение движка SpectraView и настройка соотношения сторон, поворот изображения и вращение.
	АУДИО: Регулировка звука, баланса, эквалайзер, источник входного сигнала, выхода режима мультиизображения.
	ГРАФИК: Создание графиков автоматического включения/отключения питания, настройка праздников и графиков будней/выходных, настройка даты и времени, настройка летнего времени, автоматическое отключение.
	МУЛЬТИВХОД: Выбор настроек определения входа сигнала, настройки разъема подключения для режимов изображение в изображении или изображение за изображением.
	OSD: Выбор опций, связанных с экранным меню, таких как язык, время, в течение которого экранное меню остается на экране, расположение меню, прозрачность, вращение и т. д.
	МУЛЬТИДИСПЛЕЙ: Настройте идентификатора монитора, настройте параметры конфигурации нескольких мониторов.
	ЗАЩИТА: Выбор опций, связанных с защитой оборудования монитора, например настройка вентиляторов охлаждения, автоматической экономии питания и задержки включения, заставка экрана и выдача предупреждения о возникновении ошибки в мониторе.
	УПРАВЛЕНИЕ: Настройка сетевой информации, безопасности, питания и т. д.
	ДПЛННТ: Выбор настроек, связанных с дополнительной панелью, если она установлена.
	СИСТЕМА: Просмотр информации о мониторе (модель, серийный номер, выбросы углекислого газа), версия прошивки, MAC-адрес, выполнение сброса до заводских настроек.
	ВЫЧИСЛИТЕ МОДУЛЬ: Это меню доступно, только когда установлены интерфейсная плата вычислительного модуля Raspberry Pi и вычислительный модуль Raspberry Pi. См. стр. 98 .

Использование проигрывателя

Внутренний проигрыватель проигрывает изображения и видеофайлы, которые хранятся на карте памяти microSD или на устройстве хранения данных USB. Проигрыватель воспроизводит видео, неподвижные изображения и фоновую музыку (BGM). Инструкции по подключению USB-устройства хранения данных или карты памяти microSD приводятся на [стр. 30](#).

Перейдите на проигрыватель, нажав кнопку ПРОИГРЫВАТЕЛЬ на пульте ДУ, либо выберите вход MP в экранном меню [ВХОД].

Используйте кнопки ▲▼ + – и «НАСТРОЙКА/ЗУМ ТОЧКИ» на пульте ДУ, чтобы управлять меню проигрывателя.

Домашний экран проигрывателя

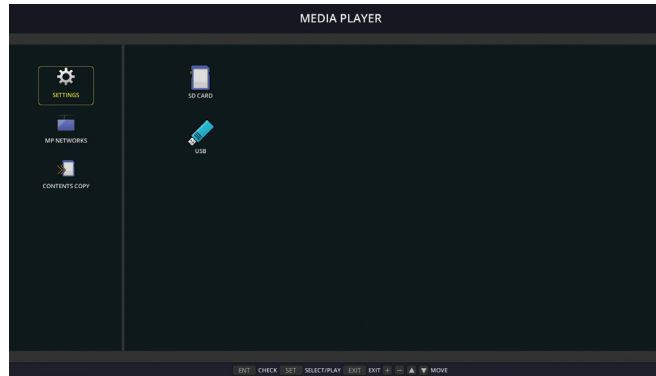

	НАСТРОЙКИ	Отображает параметры для настройки слайд-шоу, авто воспроизведения и позволяет открыть окно сетевых настроек. См. стр. 63 .
	СЕТИ МП	Отображает параметры настройки сети и общей папки.
	КОП. СОДЕРЖ.	Отображает настройки для копирования содержимого на microSD-карту памяти, подключенную к монитору.
	SD-КАРТА	Отображает список файлов на подключенной microSD-карте памяти. (Это значок цветной, если подключена microSD-карта памяти и ее файловая система может быть прочитана. Если этот значок серый, проигрыватель не обнаружил microSD-карту памяти, или она не может быть прочитана).
	USB	Отображает список файлов на подключенного USB-устройства для хранения данных. (Это значок цветной, если подключено USB-устройство для хранения данных и его файловая система может быть прочитана. Если этот значок серый, проигрыватель не обнаружил USB-устройство для хранения данных, или оно не может быть прочитано).

- ПРИМЕЧАНИЕ.**
- Если проигрыватель воспроизводит содержимое, когда активен [TILE MATRIX], то время воспроизведения изображения между мониторами может иметь задержку.
 - Если монитор используется в вертикальной ориентации для воспроизведения файлов неподвижных изображений, установите параметра [ПОВОРОТ OSD] в значение [ВЕРТИК. ПОЛ.]. Ориентация изображения изменяется в соответствии с указанной настройкой [ПОВОРОТ OSD].
 - Если монитор используется в вертикальной ориентации для воспроизведения видео, видео не будет автоматически повернуто при установке параметра [ПОВОРОТ OSD] в значение [ВЕРТИК. ПОЛ.]. Воспроизводите файлы, повернутые на 90° против часовой стрелки, для их правильной ориентации при просмотре.
 - Если вы нажмете одну из кнопок управления монитора находясь в проигрывателе, будет выведен экран. Вы можете выбрать управление экранным меню или проигрывателем при помощи кнопок управления монитора.

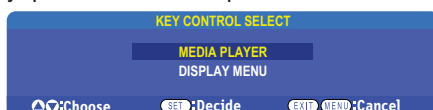





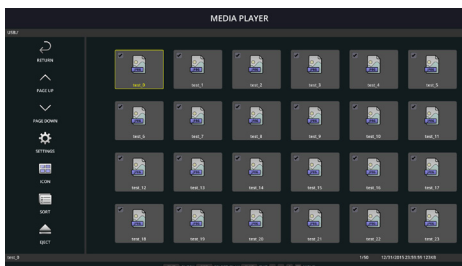



	ОТОБРАЗ. МЕНЮ	Этот значок появляется на левой части домашнего экрана проигрывателя после того, как выбрано управление [МЕДИАПРОИГРЫВАТЕЛЬ] в окне [ВЫБОР УПРАВЛ. КНОП.]. Перейдите к этому значку и нажмите ВВОД/НАСТРОЙКА, чтобы перестать управлять проигрывателем при помощи кнопок управления монитора.
--	---------------	---

Экран отображения файлов



Отображение значка

	ВОЗВРАТ	Вернуться на один уровень вверх.
	СТР. ВВЕРХ	Отображает предыдущий набор файлов в папке.
	СТР. ВНИЗ	Отобразить следующий набор файлов в папке.
	НАСТРОЙКИ	Показывает экран параметров для настройки проигрывателя.
	ПИКТОГРАММЫ/ ИКОНКА	Переключается между отображением миниатюр или значков для файлов.
	СОРТИРОВКА	Изменение порядка отображения файлов по имени (имя файла), типу (расширение файла), дате (дата создания) или размеру (объем файла). Сортировка по умолчанию — по имени.
	ИЗВЛЕКАТЬ	Извлечение USB-устройства для хранения данных или microSD-карты памяти. Выберите ИЗВЛЕКАТЬ, когда появится список файлов.
	Кнопка «ВВОД» (пульт ДУ)	Выберите или отмените выбор отдельных элементов, таких как файлы для включения в [СЛАЙД-ШОУ] или папка для использования в [АВТОВОСПРОИЗВЕДЕНИЕ] и [СОДЕРЖАНИЕ ПРЕДУС-КИ].

- ПРИМЕЧАНИЕ.**
- Максимальное число отображаемых в папке элементов, включая значки папки, — 300.
 - Максимальная отображаемая иерархия папок ограничена 16 уровнями.
 - Файлы, чей формат медиа не может быть определен отображаются значком “?”.
 - Для некоторых типов медиа или медиафайлов может быть невозможно отображение миниатюр.

Воспроизведение файлов







Используйте кнопки ▲▼ + – и «НАСТРОЙКА/ЗУМ ТОЧКИ» на пульте ДУ, чтобы управлять меню проигрывателя.

1. Выберите либо [SD-КАРТА] либо [USB] для просмотра списка файлов.
2. Снимите выделение с файлов, которые не хотите видеть в слайд-шоу.
По умолчанию выбраны все файлы в папке. Перейдите к файлу и нажмите кнопку  на пульте дистанционного управления, чтобы снять с него выделение.
3. Перейдите к файлу, который хотите показать первым и нажмите кнопку «НАСТРОЙКА/ЗУМ ТОЧКИ» на пульте дистанционного управления.

Это приведет к началу слайд-шоу в ручном режиме, а выбранный файл будет показан на экране. Для смены изображения и демонстрации следующего файла в папке нажмите кнопку  на пульте ДУ. Изображения отображаются в порядке сортировки файлов.

ПРИМЕЧАНИЕ. Можно настроить слайд-шоу на автоматическую смену изображений. См. [стр. 42](#).

Использование дистанционного управления

	Переход к предыдущему видеофайлу или изображению в текущей папке.
	Запуск видео или слайд-шоу с выбранного файла. Возобновление воспроизведения видео или слайд-шоу после паузы. Возобновление воспроизведения видео после перемотки вперед или назад.
	Переход к следующему видеофайлу или изображению в текущей папке.
	Остановка воспроизведения видео или слайд-шоу.
	Пауза воспроизведения видео или слайд-шоу.
	Перемотка видео назад до нажатия кнопки Воспроизведение, Пауза или Стоп.
	Перемотка видео вперед до нажатия кнопки Воспроизведение, Пауза или Стоп.

Изменение цвета боковой рамки

Цвет рамки, которая появляется по краям изображения, когда оно не заполняет весь экран, можно изменить в настройках экранного меню.



1. Нажмите кнопку «МЕНЮ» на пульте дистанционного управления, чтобы открыть экранное меню.
2. Перейдите в экранном меню к пункту [ЗАЩИТА ДИСПЛЕЯ] → [ЦВЕТ БОКОВОЙ ПОЛОСЫ] и нажмите «НАСТРОЙКА/ЗУМ ТОЧКИ».
3. Передвиньте ползунок влево или вправо при помощи кнопок «+» и «-» на пульте ДУ. Цвет можно изменить между 0 (черный) и 100 (белый).
4. Нажмите кнопку ВЫХОД для закрытия экранного меню.

Настройка параметров слайд-шоу

Используйте кнопки ▲▼ + – и «НАСТРОЙКА/ЗУМ ТОЧКИ» на пульте ДУ, чтобы управлять меню проигрывателя.

1. Перейдите к значку НАСТРОЙКИ и нажмите кнопку «НАСТРОЙКА/ЗУМ ТОЧКИ».
2. Перейдите к [РЕЖИМ ВОСПРОИЗВЕДЕНИЯ] и нажмите кнопку «НАСТРОЙКА/ЗУМ ТОЧКИ».
3. Выберите [АВТО] и нажмите кнопку «НАСТРОЙКА/ЗУМ ТОЧКИ».
4. Перейдите к пункту [ИНТЕРВАЛ], а затем используйте кнопки [+] и [-] на пульте ДУ, чтобы отрегулировать период времени отображения изображения перед сменой на другое.

Этот параметр может быть установлен на значение от 5 до 300 секунд.

5. Настройте дополнительные параметры, как необходимо.
 - Для повтора слайд-шоу после просмотра последнего изображения в папке нажмите стрелку вниз, нажмите кнопку «НАСТРОЙКА/ЗУМ ТОЧКИ» и выберите [ПОВТОРИТЬ].
 - Для воспроизведения фоновой музыки во время демонстрации неподвижных изображений нажмите стрелку вниз, нажмите кнопку «НАСТРОЙКА/ЗУМ ТОЧКИ», чтобы вывести окно аудиофайл. Перейдите к месту сохранения аудиофайла, выберите аудиофайл, который хотите воспроизвести, а затем нажмите кнопку «НАСТРОЙКА/ЗУМ ТОЧКИ». После этого вы немедленно вернетесь к экрану [НАСТРОЙКИ МЕДИАПРОИГРЫВАТЕЛЬ].
Нажмите стрелку вниз, нажмите кнопку «НАСТРОЙКА/ЗУМ ТОЧКИ», чтобы выбрать BGM. Если рядом с BGM отсутствует галочка, выбранный аудиофайл не будет воспроизводиться.
 - Для выбора действия, когда слайд-шоу не в режиме [ПОВТОРИТЬ] нажимайте стрелку вниз до пункта [ЭКРАН ОКОН-ИЯ ВОСПР.], затем нажмите кнопку «НАСТРОЙКА/ЗУМ ТОЧКИ». Выделите необходимый пункт и нажмите кнопку «НАСТРОЙКА/ЗУМ ТОЧКИ».
 - **ЧЕРНЫЙ ЭКРАН** — после демонстрации последнего файла отображается черный экран, пока не будет нажата кнопка  на пульте ДУ.
 - **СПИСОК ФАЙЛОВ** — проигрыватель возвращается к экрану со списком файлов.
 - **СОХР. ПОСЛ-ИЙ ЭКРАН** — слайд-шоу останавливается на последнем экране, изображение демонстрируется до нажатия кнопки  на пульте ДУ.
6. Перейдите к [ОК] и нажмите кнопку «НАСТРОЙКА/ЗУМ ТОЧКИ», чтобы сохранить изменения и вернуться к домашнему экрану [ПРОИГРЫВАТЕЛЯ].

- ПРИМЕЧАНИЕ.**
- При показе слайд-шоу изображения показываются в порядке «сортировки» файлов. Если перемешаны видеофайлы и изображения, они все-равно будут воспроизводиться в порядке сортировки. Неподвижные изображения будут отображаться, а при переходе к видеофайлу, будет воспроизведено видео, после окончания воспроизведения видео будет показано следующее изображение.
 - Если в качестве фоновой музыки к файлам неподвижных изображений воспроизводится аудиофайл, на время воспроизведения видео музыка будет остановлена, а затем снова начнет воспроизводиться, если будут показываться неподвижные изображения.

Включение автоматического воспроизведение

Используйте кнопки ▲▼ + – и «НАСТРОЙКА/ЗУМ ТОЧКИ» на пульте ДУ, чтобы управлять меню проигрывателя.

1. Перейдите к значку [НАСТРОЙКИ] и нажмите кнопку «НАСТРОЙКА/ЗУМ ТОЧКИ».
2. Перейдите к [АВТОВОСПРОИЗВЕДЕНИЕ] и нажмите кнопку «НАСТРОЙКА/ЗУМ ТОЧКИ».
3. Выберите [СЛАЙД-ШОУ] и нажмите кнопку «НАСТРОЙКА/ЗУМ ТОЧКИ».

Меню автоматически вернется к экрану [НАСТРОЙКИ ПРОИГРЫВАТЕЛЯ] при нажатии кнопки «НАСТРОЙКА/ЗУМ ТОЧКИ» на пульте.

4. Перейдите к [КАТАЛОГ] и нажмите кнопку «НАСТРОЙКА/ЗУМ ТОЧКИ».
5. Выберите [SD-КАРТА] или [USB].

Это зависит от того, к какому устройству, содержащему файлы слайд-шоу, вы подключились.

6. Нажмите кнопку «ВВОД» на пульте, чтобы выбрать корневой каталог на microSD-карте памяти или USB-устройстве хранения данных.

Если файлы находятся в подпапке, нажмите кнопку «НАСТРОЙКА/ЗУМ ТОЧКИ» на SD-карте памяти или USB-устройстве хранения данных, перейдите к папке, которая содержит изображения слайд-шоу, затем нажмите кнопку «ВВОД» на пульте ДУ.

Меню автоматически вернется к экрану [НАСТРОЙКИ МЕДИАПРОИГРЫВАТЕЛЬ] при нажатии кнопки «ВВОД» на пульте.

7. Перейдите к [ОК] и нажмите кнопку «НАСТРОЙКА/ЗУМ ТОЧКИ», чтобы сохранить изменения и вернуться к домашнему экрану [МЕДИАПРОИГРЫВАТЕЛЬ].

Функция автоматического воспроизведения служит для воспроизведения любого изображения или видео в выбранной папке. Изображения и видео будут отображаться в порядке «сортировки».

Когда функция [АВТОВОСПРОИЗВЕДЕНИЕ] включена, монитор начнет автоматическое воспроизведение следующим образом:

- Если при включении монитора уже подключено USB-устройство для хранения данных или microSD-карта, а проигрыватель являлся источником входного сигнала при последнем выключении.
- Если USB-устройство для хранения данных подключается к Media Player USB (см. [стр. 30](#)) при ВКЛЮЧЕННОМ мониторе и открытом домашнем экране проигрывателя.
- Если в слот microSD вставляется microSD-карта памяти (см. [стр. 28](#)) при ВКЛЮЧЕННОМ мониторе и открытом домашнем экране проигрывателя.

- ПРИМЕЧАНИЕ.**
- USB-устройство для хранения данных или microSD-карту памяти не рекомендуется подключать ко включенному монитору.
Для предотвращения повреждения монитора и возможного повреждения файлов данных на подключенном устройстве, главный выключатель питания монитора следует выключать перед подключением устройства.
 - Монитор может распознать только одно USB-устройство для хранения данных. Внешние разветвители не поддерживаются этим монитором.

Отображаемые/проигрываемые файлы

Неподвижные изображения — поддерживаемые форматы

Расширение файлов	Поддерживаемые
.jpg, .jpeg, .jpe	Базовый, прогрессивный, RGB, CMYK
.png	Поочередный, α -канал

Подвижные изображения — поддерживаемые форматы

Расширение файлов	Видеокодек	Аудиокодек
.mpg, .mpeg	MPEG1, MPEG2	MPEG Audio Layer3 (сокращенно: MP3) AAC-LC (сокращенно: AAC), LPCM
.wmv	H.264, WMV	MP3, WMA Standard, WMA 9/10 Professional
.mp4	H.264	MP3, AAC
.mov	H.264	MP3, AAC
.flv, .f4v	H.264	MP3, AAC

BGM (фоновая музыка) — поддерживаемые форматы

Расширение файлов	Аудиокодек
.wav	LPCM
.mp3	MP3

Дополнительная информация

Позиция	Условия	
Разрешение	JPEG	До 5000 x 5000
	PNG	До 4000 x 4000
	MPEG1	480 при 30fps
	MPEG2	MP@ML, MP@HL, 1080p при 30fps/1080i при 60fps
	H.264	High profile Lv.4.2, 1080p при 30fps/1080i при 60fps
	WMV	Advanced@L3, Simple&Main
Данные видеобита	—	До 15 Мбит/сек
Частота дискретизации аудио	—	До 48 кГц
Скорость передачи аудио	MP2	До 384 Кбит/сек
	MP3	До 320 Кбит/сек
	AAC	До 1440 Кбит/сек

- ПРИМЕЧАНИЕ.**
- Некоторые файлы могут воспроизводиться некорректно, даже если соответствуют перечисленным условиям.
 - В зависимости от бит-данных файла, типа используемого USB-устройства для хранения данных или microSD-карты памяти, он может воспроизводиться некорректно.
 - Защищенные файлы DRM (управление цифровыми правами) не могут воспроизводиться.
 - Максимальное разрешение для видеофайлов — 1920 (по горизонтали) x 1080 (по вертикали).

Глава 5 Расширенная работа

Эта глава включает следующие разделы.

- ⇒ «Создание графика питания» на странице 46
- ⇒ «Расширенная настройка цвета» на странице 47
- ⇒ «Режим мультиизображений» на странице 54
- ⇒ «Настройка безопасности и блокировка средств управления монитором» на странице 58
- ⇒ «Настройки проигрывателя» на странице 62

Создание графика питания

Функция графика позволяет автоматически переводить монитор между режимами включения и ожидания в разное время.

Программирование расписания:

1. Войдите в меню [ГРАФИК].

- ① Выделите [НАСТРОЙКИ ГРАФИКА] при помощи кнопок ▲ и ▼.
- ② Нажмите [НАСТРОЙКА/ЗУМ ТОЧКИ] или кнопку «+», чтобы войти в меню настроек.
- ③ Выберите нужный номер графика и нажмите кнопку «НАСТРОЙКА/ЗУМ ТОЧКИ».
- ④ Поле рядом с номером станет желтым. Теперь можно запрограммировать расписание.

2. Используйте кнопку ▼ для выбора [ПИТАНИЯ]. Используйте кнопки «+» и «-», чтобы выставить значение [ВКЛ.].

Для настройки графика отключения задайте значение [ВЫКЛ.].

3. Используйте кнопку ▼ для выбора [ВРЕМЕНИ]. Используйте кнопки «+» и «-», чтобы настроить время.

4. Используйте кнопки ▲ и ▼, чтобы выбрать [ВХОД]. Используйте кнопки «+» и «-», чтобы выбрать источник входного сигнала.

5. Используйте кнопки ▲ и ▼, чтобы выбрать [РЕЖИМ ИЗОБРАЖЕНИЯ]. Используйте кнопки «+» и «-», чтобы выбрать режим изображения.

6. Используйте кнопку ▼ для выбора значения: [ДАТА], [КАЖДЫЙ ДЕНЬ], [КАЖДАЯ НЕДЕЛЯ], [БУДНИЙ ДЕНЬ], [ВЫХОДНОЙ] или [ПРАЗДНИК]. Нажмите кнопку «НАСТРОЙКА/ЗУМ ТОЧКИ» в меню, которое подходит для расписания.

Если расписание следует запустить в определенный день, выберите параметр [ДАТА] и нажмите кнопку НАСТРОЙКА/ЗУМ ТОЧКИ.

Если расписание должно работать каждый день, выберите [КАЖДЫЙ ДЕНЬ] и нажмите кнопку НАСТРОЙКА/ЗУМ ТОЧКИ.

Если необходимо настроить расписание на неделю, выберите дни недели, используя кнопки ▲ и ▼, затем нажмите кнопку «НАСТРОЙКА/ЗУМ ТОЧКИ». Затем выделите параметр [КАЖДАЯ НЕДЕЛЯ] и нажмите кнопку «НАСТРОЙКА/ЗУМ ТОЧКИ». Аналогичным образом настройте параметры [БУДНИЙ ДЕНЬ], [ВЫХОДНОЙ] или [ПРАЗДНИК].

ПРИМЕЧАНИЕ. Для параметра [ГРАФИК] доступны установки [БУДНИЙ ДЕНЬ], [ВЫХОДНОЙ] и [ПРАЗДНИК] (см. стр. 106).

7. После программирования расписания можно настроить остальные расписания. Нажмите кнопку «МЕНЮ», чтобы выйти из экранного меню, или нажмите кнопку «ВЫХОД», чтобы вернуться в предыдущее меню.

- ПРИМЕЧАНИЕ.**
- Если расписания пересекаются, расписание с большим номером будет в приоритете относительно расписания с меньшим номером. Например, расписание № 7 имеет приоритет над расписанием № 1.
 - Если данный режим входа или изображения в настоящий момент недоступен, он показан красным цветом.

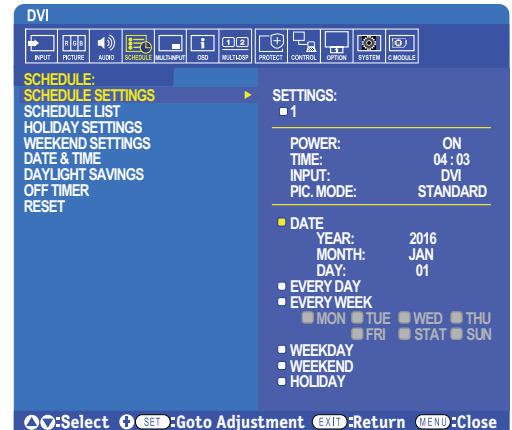

Расширенная настройка цвета

Процессор SpectraView (SVE) — это стандартный обработчик цветов, встроенный в монитор. Он обеспечивает отдельную настройку и калибровку монитора во время производства вместе с контролем температуры и времени, тем самым обеспечивая непревзойденный уровень контроля цвета, точности и стабильности.

Имеется регулируемая коррекция однородности цвета с применением подробных заводских измерений экрана и SVE для создания дисплеев, которые максимально соответствуют друг другу.

Процессор SVE обеспечивает исключительную универсальность — от более быстрой и расширенной калибровки цветов до возможности точно эмулировать цветовые пространства, такие как Adobe®RGB и sRGB и выполнения симуляции вывода на печать при помощи профилей ICC и внутренних трехмерных таблиц поиска.

SVE может работать в одном из двух режимов: вкл. или выкл.

Включение или отключение процессора SpectraView при помощи пульта ДУ:

1. Нажмите кнопку MENU.
2. Перейдите в меню [ИЗОБРАЖЕНИЕ], затем в [ПРОЦЕССОР SPECTRAVIEW].
Используйте кнопки ▲▼ + – для навигации по экранному меню.
3. Выберите [ВКЛ.] или [ВЫКЛ.] и нажмите «НАСТРОЙКА/ЗУМ ТОЧКИ», чтобы включить или отключить процессор SpectraView.
4. Нажмите кнопку «ВЫХОД», чтобы вернуться в главное меню [ИЗОБРАЖЕНИЕ].

Использование процессора SpectraView

Когда SVE включен, внутренний процессор монитора будет обрабатывать множество функций управления цветом, а средства управления цветом пользователя обеспечат уникальный уровень достигаемой точности. Белая точка регулируется при помощи контроля CIE x, y, и отклик шкалы серого дисплея вычисляется и контролируется самим монитором.

SVE имеет коррекцию однородности, где можно выбрать разные уровни компенсации для достижения баланса между наиболее равномерной однородностью и цветом и максимальной яркостью.

SVE имеет пять памятей режима изображения, которые можно настроить и выбрать по отдельности. Каждый отдельный режим изображения может хранить цветовые настройки, полностью задаваемые пользователем. Это позволяет быстро переключаться между разными настройками путем изменения режимов изображения.

Использование SVE также предоставляет доступ к другим расширенным функциям, таким как возможность эмулировать несколько режимов недостатка цветового зрения человека и возможность выбрать цветовую гамму вывода монитора.

Для изменения настроек в каждом режиме изображения SVE

Настройки были заранее выставлены для общего применения, как описано в таблице «Типы предустановок» на следующей странице. При выборе настройки для режима изображения SVE все настройки мгновенно изменяются для соответствия заданным заранее. Каждую настройку можно настроить отдельно.

1. Нажмите кнопку MENU.
2. Перейдите в меню [ИЗОБРАЖЕНИЕ], затем в [РЕЖИМ ИЗОБРАЖЕНИЯ].
Используйте кнопки ▲▼ + – для навигации по экранному меню.
3. Нажмите кнопку «+», чтобы перейти к полю [РЕЖИМ ИЗОБРАЖЕНИЯ].
4. Выберите настройку от 1 до 5 в пункте [РЕЖИМ ИЗОБРАЖЕНИЯ].

- 1 → 2 → 3 → 4 → 5
↑

5. Выберите заранее заданную позицию в меню [ПРЕДУСТАНОВКИ].

Выберите [ПРЕДУСТАНОВКУ], которая максимально подходит для отображаемого содержимого или применения.

Каждый [РЕЖИМ ИЗОБРАЖЕНИЯ] включает настройки [ЯРКОСТЬ], [ЧЕРНЫЙ] (уровень черного), [ГАММА], [БЕЛЫЙ К] (температура цвета, [БЕЛЫЙ (x, y)] (белая точка CIE x, y), [КРАСНЫЙ] (основной красный CIE x, y), [ЗЕЛЕНЫЙ] (основной зеленый CIE x, y) и [СИНИЙ] (основной синий CIE x, y). Вы можете изменить эти настройки в меню «Режим изображения».

Если требуется изменить какие-либо настройки, нажмите кнопку ▼, чтобы переключаться между настройками, и выполните необходимые изменения при помощи кнопок «+» «-»

6. Нажмите кнопку «ВЫХОД», чтобы вернуться в главное меню [ИЗОБРАЖЕНИЕ].

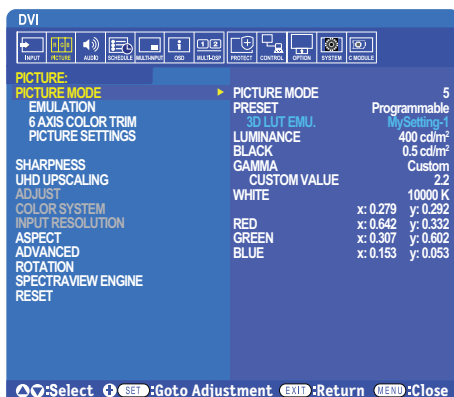

- ПРИМЕЧАНИЕ.**
- При изменении настроек в меню [РЕЖИМ ИЗОБРАЖЕНИЯ] не изменяются настройки по умолчанию для [ПРЕДУСТАНОВКИ].
 - Знак * отображается, если настройки режима изображения были изменены по сравнению с предустановленными настройками по умолчанию.

Типы предустановок

ПРЕДУСТАНОВКА	НАЗНАЧЕНИЕ
sRGB	Стандартная настройка цветов Интернета, операционных систем Windows®, многих смартфонов и цифровых камер. Рекомендованные параметры для общего управления цветом.
AdobeRGB	Более широкая цветовая гамма, которая используется в высокоэффективных графических приложениях, таких как профессиональные приложения для обработки цифровых фотоснимков и печати.
eciRGB_v2	Параметры цвета, рекомендуемые европейской печатной группой ECI (европейская цветовая инициатива).
DCI-P3	Параметры цвета для цифрового кино.
Rec.709	Параметры цвета для телевидения высокой четкости.
Rec.2100 (HLG)	Параметры цвета для вещания HDR (высокий динамический диапазон).
Rec.2100 (PQ)	Параметры цвета для цифрового кино (высокий динамический диапазон) на диске и потоковых видео в Интернете.
Low Blue	Снижает уровень синего свечения от монитора. Параметры цвета бумажного типа (Функция «Темно-синий» значительно сокращает синий цвет и помогает снять напряжение с глаз.)
Signage	Параметры цвета для использования в цифровых табличках в условиях сильного естественного освещения, когда может потребоваться светлая белая точка с высокой цветовой температурой.
TV Studio	Параметры цвета для использования на съемочной площадке, когда камера будет выводить изображение на экран монитора и он должен соответствовать освещению лампы накаливания в съемочном павильоне.
Full	Собственная ЖК-панель цветовой палитры. Подходит для использования с приложениями по управлению цветом.
DICOM sim.	Цветовые параметры для медицинской визуализации, которые соответствуют DICOM GSDF (функция отображения стандартной шкалы серого).
Программируемый	Программируемые предустановки для MultiProfiler и другого поддерживаемого ПО. Заранее настроенное имя можно изменить при помощи ПО.

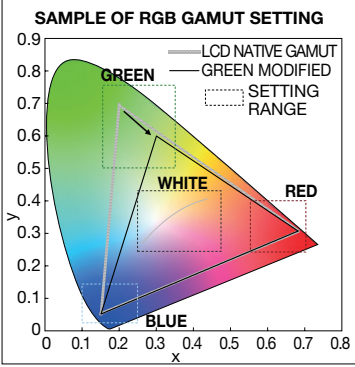
НАСТРОЙКИ SVE	НАЗНАЧЕНИЕ
КРАСНЫЙ (x, y) ЗЕЛЕНый (x, y) СИНИЙ (x, y)	Настройка цветовой палитры. Установите цветность при помощи координат CIE x, y. Влияет на все цвета, кроме ахроматических, таких как белый и серый. 

- ПРИМЕЧАНИЕ.**
- Настройки [ЭМУЛЯЦИЯ], [6-ОСНАЯ КОРРЕКЦИЯ ЦВЕТА] и [НАСТРОЙКИ ИЗОБРАЖЕНИЯ] также сохраняются для каждого [РЕЖИМА ИЗОБРАЖЕНИЯ].
 - Если профиль ICC Profile на вашем компьютере не соответствует настройкам монитора, то воспроизведение цвета может быть неточным.
 - Для автоматической подробной настройки цветов и профиля ICC на вашем компьютере рекомендуется использовать ПО MultiProfiler. Рекомендуется подключать ПК к монитору при помощи USB-кабеля. См. [стр. 98](#).

Использование автономной калибровки

Эта функция позволяет провести калибровку монитора без использования внешнего компьютера или программного обеспечения. Это полезно для быстрой одинаковой настройки цветопередачи небольшого количества мониторов. Она так же обновляет заводские данные измерения цвета, используемые внутренним цветовым процессором SpectraView Engine (SVE).

Обновление заводских данных цвета на измерения, полученные от датчика цвета, влияют на связанные с цветом параметры, показываемые в экранном меню, наиболее близко соответствующие измерениям датчика цвета. В результате измерения датчика цвета становятся новыми эталонными данными для всех внутренних цветовых вычислений SVE. Все предустановки цвета монитора автоматически обновляются для использования новых эталонных данных.

Требования для автономной калибровки:

- Датчик цвета NEC MDSVSENSOR3. Датчик подключается напрямую к порту USB1 (ДАТЧИК) монитора. Монитор автоматически производит измерения экрана напрямую с датчика цвета. См. Приложение А для получения информации о приобретении и доступности.
или
- Колориметр ближнего диапазона с экраном считывания измерений в формате CIE Y/x, y, где единицами измерения Y являются кд/м². Измерения производятся вручную, а каждое значение следует ввести в монитор через экранное меню, используя пульт ДУ [ВАЛИДАЦИЯ] и [БЕЛАЯ КОПИЯ] недоступны.

ПРИМЕЧАНИЕ. Другие модели и типы датчиков цвета не поддерживаются.

- ПРИМЕЧАНИЕ.**
- Для получения лучших результатов калибровки рекомендуется прогреть монитор в течении 30 и более минут перед началом калибровки или процесса измерения.
 - Нет необходимости повторно калибровать другие Режимы изображения монитора после проведения Внутренней калибровки. Обновление внутренних эталонных данных монитора автоматически обновляет все параметры цвета.
 - Изначальные заводские измерения можно восстановить в любое время.
 - Доступ к порту USB1 (ДАТЧИК) каждого монитора необходим для использования этой функции совместно с датчиком цвета NEC MDSVSENSOR3. Убедитесь, что при установке остается достаточное место для доступа.
 - Различия между заводскими измерениями цвета и полученными являются ожидаемыми. Различия могут возникнуть в связи с множеством факторов, как то различия между технологиями измерения датчиков цвета калибровкой устройства и девиация, положение измерения на экране и разница между видеосигналами,
 - Для одинаковой настройки цвета и управления большим количеством мониторов рекомендуется использовать ПО NEC Display Wall Calibrator. Для получения подробной информации см. Приложение А.
 - Для открытия экранного меню Автономной калибровки, выберите в экранном меню Калибровка (см. [стр. 105](#)). Убедитесь, что параметр [ПРОЦЕССОР SPECTRAVIEW] в значении [ВКЛ.] (см. [стр. 105](#)).

Для открытия окна «АВТОНОМНАЯ КАЛИБРОВКА» при помощи пульта ДУ:

1. Нажмите кнопку MENU.
 2. Перейдите в меню [ИЗОБРАЖЕНИЕ], затем в [ПРОЦЕССОР SPECTRAVIEW].
Используйте кнопки ▲▼ + – для навигации по экранному меню.
 3. Выберите [ВКЛ.] или [ВЫКЛ.] и нажмите кнопку «НАСТРОЙКА/ЗУМ ТОЧКИ», чтобы включить или отключить процессор SpectraView.
 4. Перейдите к [КАЛИБРОВКА] и нажмите кнопку «НАСТРОЙКА/ЗУМ ТОЧКИ». Откроется окно АВТОНОМНАЯ КАЛИБРОВКА.
 5. Выделите меню и нажмите кнопку «НАСТРОЙКА/ЗУМ ТОЧКИ».
 6. Нажмите кнопку ВЫХОД, чтобы закрыть меню экранное меню.
- Следуйте инструкциям в сообщении экранного меню.

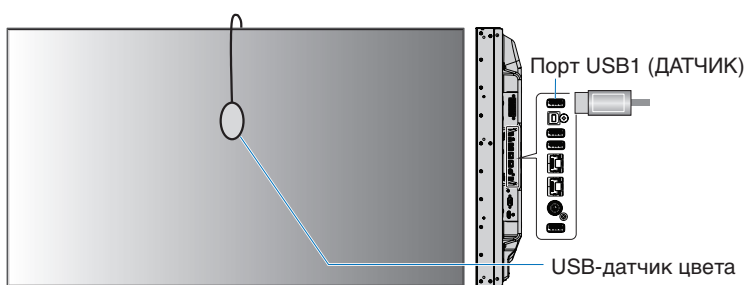
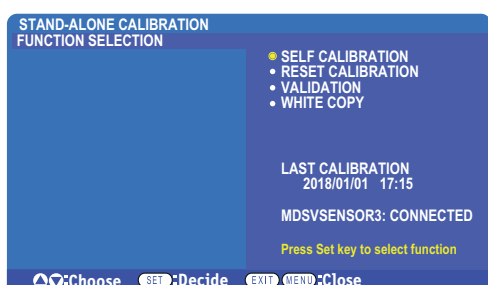

Внутренняя калибровка

Эта функция обновляет внутренний процессор цвета SpectraView Engine для использования полученных измерений с использованием поддерживаемого датчика. Эти измерения станут эталонными значениями для всех параметров цвета монитора.

При подключении датчика цвета NEC MDSVSENSOR3 к порту монитора USB1 (ДАТЧИК) монитор производит измерение и автоматически калибруется. Поместите датчик в центр экрана и следуйте указаниям в показываемых сообщениях.

Либо используйте колориметр ближнего диапазона, измерения производятся вручную устройством, а значения CIE Y/x/y вводятся каждое отдельно с использованием экранного меню и пульта ДУ. Единицы измерения Y — кд/м².

В зависимости от интенсивности использования монитора и других факторов, рекомендуется проводить внутреннюю калибровку минимум раз в год.

Сброс калибровки

Эта функция удаляет данные измерения цвета, созданные функцией Внутренняя калибровка и возвращает изначальные заводские данные эталонного измерения. Все режимы изображения будут автоматически обновлены. Если вы используете NEC display Wall Calibrator, данные изменения однородности так же будут удалены.

Проверка*

Эта функция может использоваться для определения необходимости проведения Внутренней калибровки.

Она сравнивает полученные от датчика цвета измерения разных цветовых пятен на экране с ожидаемыми результатами, вычисленными SVE, который использует текущие внутренние эталонные данные измерения. Результат этого сравнения выводится в виде значения средней разницы цветов (dE). Большие результаты означают, что возникла большая разница между измерениями и внутренним эталоном. Если значение dE больше чем 3,0, рекомендуется провести Внутреннюю калибровку для обновления внутренних эталонных данных.

*: Перед тем как эта функция станет доступна в экранном меню должна быть проведена хотя бы раз Внутренняя калибровка.

- ПРИМЕЧАНИЕ.**
- Параметры [Внутренняя калибровка], [Проверка] и [КОПИЯ БЕЛОГО] будут недоступны, если разрешение входного HDMI-сигнала 3840 x 2160 (60 Гц).
 - Результаты функций «Внутренняя калибровка» и «Проверка» с меткой даты и времени хранятся в мониторе и могут быть считаны программным обеспечением на вашем компьютере. Для использования этой функции необходимо установить в экранном меню [ГРАФИК] → [ДАТА И ВРЕМЯ].

Копия белого*

Эта функция может использоваться для «копирования» яркости и белой точки с другого монитора, когда используется конструкция из нескольких мониторов. Этот процесс выполняется путем измерения цвета монитора и установки этих измеренных значений в монитор, который регулируется. Это может быть полезно в ситуациях, когда необходимо выровнять настройки цвета монитора с соседними мониторами без проведения повторной калибровки всех мониторов.

Перед началом на все мониторы следует подать полностью белый видеосигнал. Выберите монитор, который будет Целью — или источником операции копирования (А).

Эта функция измерит яркость и белую точку монитора-источника (А) и установит эти значения для текущего режима изображения целевого монитора (В).

Вы также можете точно настроить результат измерения во время проверки цвета экрана. Если вы хотите вернуться к измеренному значению, выберите повторное измерение.

*: Перед тем как эта функция станет доступна в экранном меню должна быть проведена хотя бы раз Внутренняя калибровка.

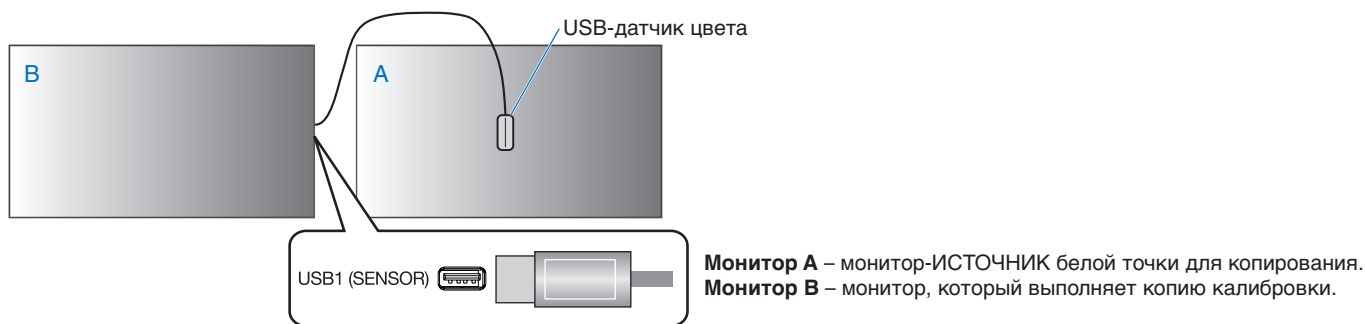

ПРИМЕЧАНИЕ. При настройке цвета нескольких мониторов рекомендуем провести [САМОКАЛИБРОВКА] из [БЕЛОЙ КОПИИ].

Использование других режимов изображения

Когда движок SpectraView отключен, белую точку можно настроить с использованием средств контроля уровня красного, зеленого и синего. Чтобы отключить процессор SpectraView, см. [стр. 47](#).

Когда SpectraView отключен, имеется несколько режимов изображений. Эти режимы изображений были заранее настроены для общего применения, как описано в таблице «[Типы режимов изображения](#)» на следующей странице.

Изменение режимов изображений

Нажмите кнопку РЕЖИМ ИЗОБРАЖЕНИЯ на беспроводном пульте ДУ, чтобы переключаться между режимами, либо выберите режим в списке [ИЗОБРАЖЕНИЕ] экранного меню.

Эти режимы изображений доступны на основании выбранного входа.

- Для [DVI], [DisplayPort1], [DisplayPort2], [ДОП. СЛ. *¹], [VGA (RGB)], [HDMI1], [HDMI2], [ВЫЧ. МОДУЛЬ *²]

СТАНДАРТ → sRGB → КИНОТЕАТР → НАСТР. 1 → НАСТР. 2 → ЯРКИЙ



*¹: эта функция зависит от используемой дополнительной панели.

*²: вход доступен, когда установлены интерфейсная плата вычислительного модуля Raspberry Pi и вычислительный модуль Raspberry Pi. См. [стр. 98](#).

- Для [VGA (YPbYr)], [ВИДЕО], [MP]

СТАНДАРТ → КИНОТЕАТР → НАСТР. 1 → НАСТР. 2 → ЯРКИЙ



Типы режимов изображения

РЕЖИМ ИЗОБРАЖЕНИЯ	НАЗНАЧЕНИЕ
ЯРКИЙ	Самый высокий уровень яркости.
СТАНДАРТ	Стандартная настройка.
sRGB	Стандартное цветовое пространство, используемое для Интернета, ОС Windows® и цифровых камер. Рекомендованные параметры для общего управления цветом.
КИНОТЕАТР	Установка, которая усиливает передачу темных тонов, лучше всего подходит для просмотра фильмов.
ПРОИЗВОЛЬНОЕ	Пользовательская настройка.

ПРИМЕЧАНИЕ. При изменении настроек пункта [ИЗОБРАЖЕНИЕ] экранного меню изменятся только настройки для текущего входа.

Режим мультиизображений

Режим мультиизображений позволяет вам просматривать видеовход из двух разных источников. Второй входной сигнал можно просматривать во вставном окне на главном видео (изображение в изображении), либо два входных сигнала можно просматривать рядом друг с другом (изображение за изображением).

Инструкции в данном разделе касаются настройки режима мультиизображений в экранном меню монитора. Эти настройки также можно задать при помощи средств веб-управления монитора. В экранном меню имеются те же названия и расположение функций в средствах веб-управления. См. [стр. 83](#).

Включение режима мультиизображений

1. Нажмите кнопку «МЕНЮ» на пульте дистанционного управления, чтобы открыть экранное меню.
2. Перейдите через экранное меню к [МУЛЬТИВХОД] → [РЕЖИМ МУЛЬТИИЗОБРАЖЕНИЙ], выберите [ВКЛ.], а затем выберите [PIP] или [PBP].

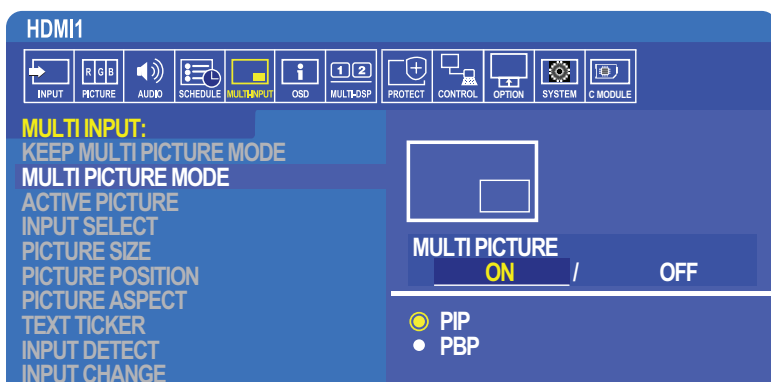

- **PIP (изображение в изображении)** — эта опция служит для открытия второго входного сигнала во вставном окне.
- **PBP (изображение за изображением)** — эта опция служит для открытия двух входных сигналов рядом друг с другом.

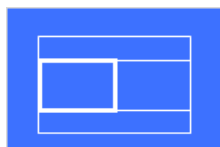

Настройки PIP (изображение в изображении):

1. Перейдите к разделу [ВЫБОР ВХОДА] в экранном меню.
 - Выберите источник входа для изображения 1 (главный вход) и изображения 2 (второстепенный вход).
2. Перейдите к разделу [АКТ. ИЗОБР.] в экранном меню.
 - Измените активное изображение на [ИЗОБРАЖЕНИЕ 2].

Функции размера изображения, положения и соотношения сторон изображения служат для настройки окна второстепенного изображения (Изображение 2). Они будут отключены, если [ИЗОБРАЖЕНИЕ 1] будет активным изображением.
 - Активная рамка — это красная рамка вокруг выбранной в данный момент области активного изображения, когда открыто экранное меню. Эту рамку можно включить или отключить в этом меню. Когда включен режим мультиизображений, красная рамка позволяет проще понять, какое изображение является активным, при выполнении изменений в других областях экранного меню мультивыхода.
3. Теперь можно выставить настройки для окна второстепенного изображения.
 - **Размер изображения** — используйте кнопки пульта ДУ + или – для увеличения или уменьшения размера второстепенного изображения.
 - **Положение изображения** — используйте кнопки пульта ДУ + или – для перемещения окна второстепенного изображения.
 - **Соотношение сторон** — регулировка соотношения сторон окна второстепенного изображения.

Настройки PBP (изображение за изображением)

1. Перейдите к разделу [ВЫБОР ВХОДА] в экранном меню.
 - Выберите источник входа для [ИЗОБРАЖЕНИЕ 1] и [ИЗОБРАЖЕНИЕ 2].
2. Перейдите к разделу [АКТ. ИЗОБР.] в экранном меню.
 - Выберите [ИЗОБРАЖЕНИЕ 1] и [ИЗОБРАЖЕНИЕ 2].

Функции размера изображения, положения и соотношения сторон настраиваются отдельно для каждого входа.
 - Активная рамка — это красная рамка вокруг выбранной в данный момент области активного изображения, когда открыто экранное меню. Эту рамку можно включить или отключить в этом меню. Когда включен режим мультиизображений, красная рамка позволяет проще понять, какое изображение является активным, при выполнении изменений в других областях экранного меню мультивыхода.
3. Теперь можно выставить настройки для каждого окна.
 - **Размер изображения** — используйте кнопки пульта ДУ + или – для увеличения или уменьшения размера окна активного изображения.
 - **Положение изображения** — используйте кнопки пульта ДУ + или – для перемещения окна второстепенного изображения.
 - **Соотношение сторон** — регулировка соотношения сторон окна активного изображения.

Дополнительные настройки в меню мультивхода

Оставить режим мультиизображения — при выборе этой опции монитор остается в режиме мультиизображения и режиме бегущей строки после отключения питания.

БЕГУЩАЯ СТРОКА — для включения этой опции выберите Горизонтальный или Вертикальный. При включении часть второстепенного входного сигнала будет отображаться горизонтально или вертикально на экране. Эту область можно использовать для отображения видео из второго источника входа видео, например в качестве бегущей строки.

Можно настроить положение и размер места, где будет отображаться второстепенное видео. Верхняя или левая сторона видеосигнала второстепенного входа используется в качестве источника отображаемого видео.

- **Положение** — используйте кнопки пульта ДУ + или – для перемещения к месту, где второстепенный входной сигнал появляется на экране.
- **Размер** — используйте кнопки пульта ДУ + или – для увеличения или уменьшения области бегущей строки.

Функция бегущей строки отображает верхнюю часть второго источника. Путем регулировки размера области бегущей строки можно отрегулировать размер верхней или левой части второго источника.
- **ОБНАРУЖИТЬ** — автоматическое включение или отключение функции бегущей строки на основании наличия второстепенного видеосигнала.
- **ВЫБОР ВХОДА** — входной сигнал для основного [ИЗОБРАЖЕНИЕ 1] и второстепенного [ИЗОБРАЖЕНИЕ 2] источника.

ОБН. ВХОДНОГО СИГНАЛА — выбор одной из функций для включения автоматического обнаружения входного сигнала.

- **ОБНАРУЖЕНИЕ ПЕРВОГО** — если монитор не определяет видеосигнал на текущем входе, то он будет искать видеосигналы на других входах и переключится на первый активный видеосигнал в случае его обнаружения.
- **ОБНАРУЖ. ПОСЛЕДН.** — если в данный момент монитор отображает активный видеосигнал и обнаруживается новый второстепенный источник, то монитор автоматически переключается на новый видеоисточник. Если текущий видеосигнал отсутствует, то он будет искать видеосигналы на других входах и переключится на первый активный видеосигнал в случае его обнаружения.
- **ПОЛЬЗОВАТ. ОБНАРУЖ.** — выберите эту опцию и затем выберите источник входа для каждой опции. Монитор будет выполнять поиск только активного сигнала на выбранных входах видео. Это полезно для безотказных видов применения, когда запасной видеосигнал используется только в том случае, если исчезает основной источник видеосигнала.

ИЗМЕНЕНИЕ ВХОДА — при помощи этой опции изменяется скорость, с которой монитор переходит на другой видеовход. Когда кабель подключен к разъему ВЫХОД HDMI, скорость изменения входа может быть низкой.

Когда кабель подключен к разъему ВЫХОД HDMI и устанавливается значение [БЫСТРО] или [СУПЕР], этот параметр приводит к искажению изображения при смене сигналов.

- **Быстро** — при помощи этой опции выставляется быстрая скорость, но при переключении сигналов может возникнуть шум на изображении. Когда вы устанавливаете значение БЫСТРО, а затем меняете входной сигнал на DisplayPort, отображаемое изображение искажается.
- **СУПЕР** — выберите эту опцию и затем выберите видеосигнал для ВХОДА 1 и ВХОДА 2. Видеосигнал между этими двумя входами.

Настройка терминала — опции в этом разделе предназначены для настроек, которые касаются типа входа сигнала.

См. «НАСТРОЙКИ ТЕРМИНАЛА» на странице 110 в таблицах «Приложение В Список средств управления экранного меню».

Матрица PIP (изображение в изображении)

Комбинация входных соединений, которые можно использовать для конфигурации PIP и PBP, ограничена. Если вы не видите вход, который вы хотите использовать для второстепенного изображения, см. таблицы ниже, чтобы узнать, поддерживается ли ваша конфигурация входов.

DisplayPort = 1.1a/HDMI = MODE1

		Дополнительное изображение										
		DisplayPort1	DisplayPort2	DVI	HDMI1	HDMI2	VGA (RGB)	VGA (YPbPr)	Видео	ДПЛНИТ		MP
Основное изображение	Разъем	DisplayPort (ПОДКЛ. ПО ЦЕПОЧКЕ ВХОД)	DisplayPort2	DVI-D	HDMI (ПОДКЛ. ПО ЦЕПОЧКЕ ВХОД)	HDMI2 (СЕС)	VGA (RGB, YPbPr)	ВИДЕО	Гнездо дополнительной панели (ЯЧ. 2 (DP))	Гнездо дополнительной панели (ЯЧ. 2 (HDMI))	—	
	DisplayPort1	DisplayPort (ПОДКЛ. ПО ЦЕПОЧКЕ ВХОД)	Да	Да	Да	Да	Да	Да	Да	Нет	Да	Да
	DisplayPort2	DisplayPort2	Да	Да	Да	Да	Да	Да	Да	Да	Да	Да
	DVI	DVI-D	Да	Да	Да	Нет	Да	Да	Да	Нет	Да	Нет
	HDMI1	HDMI (ПОДКЛ. ПО ЦЕПОЧКЕ ВХОД)	Да	Да	Нет	Да	Да	Да	Да	Нет	Да	Нет
	HDMI2	HDMI2 (СЕС)	Да	Да	Да	Да	Да	Да	Да	Да	Да	Да
	VGA (RGB)	VGA (RGB, YPbPr)	Да	Да	Да	Да	Да	Нет	Да	Да	Да	Да
	VGA (YPbPr)		Да	Да	Да	Да	Да	Нет	Да	Да	Да	Да
	ВИДЕО	ВИДЕО	Да	Да	Нет	Нет	Да	Да	Да	Да	Да	Нет
	ДПЛНИТ	Гнездо дополнительной панели (ЯЧ. 2 (DP))	Нет	Да	Да	Да	Да	Да	Да	Да	Да	Да
Гнездо дополнительной панели (ЯЧ. 2 (HDMI))		Да	Да	Нет	Нет	Да	Да	Да	Нет	Да	Да	Нет
MP	—	Да	Да	Нет	Нет	Да	Да	Да	Нет	Да	Нет	Да

DisplayPort = 1.1a/HDMI = MODE2

		Дополнительное изображение											
		DisplayPort1	DisplayPort2	DVI	HDMI1	HDMI2	VGA (RGB)	VGA (YPbPr)	Видео	ДПЛНИТ		MP	
Основное изображение	Разъем	DisplayPort (ПОДКЛ. ПО ЦЕПОЧКЕ ВХОД)	DisplayPort2	DVI-D	HDMI (ПОДКЛ. ПО ЦЕПОЧКЕ ВХОД)	HDMI2 (СЕС)	VGA (RGB, YPbPr)	ВИДЕО	Гнездо дополнительной панели (ЯЧ. 2 (DP))	Гнездо дополнительной панели (ЯЧ. 2 (HDMI))	—		
	DisplayPort1	DisplayPort (ПОДКЛ. ПО ЦЕПОЧКЕ ВХОД)	Да	Да	Да	Нет	Нет	Да	Да	Да	Нет	Нет	Да
	DisplayPort2	DisplayPort2	Да	Да	Да	Нет	Нет	Да	Да	Да	Да	Нет	Да
	DVI	DVI-D	Да	Да	Да	Нет	Нет	Да	Да	Нет	Да	Нет	Нет
	HDMI1	HDMI (ПОДКЛ. ПО ЦЕПОЧКЕ ВХОД)	Нет	Нет	Нет	Нет	Нет	Нет	Нет	Нет	Нет	Нет	Нет
	HDMI2	HDMI2 (СЕС)	Нет	Нет	Нет	Нет	Нет	Нет	Нет	Нет	Нет	Нет	Нет
	VGA (RGB)	VGA (RGB, YPbPr)	Да	Да	Да	Нет	Нет	Да	Нет	Да	Да	Нет	Да
	VGA (YPbPr)		Да	Да	Да	Нет	Нет	Нет	Да	Да	Да	Нет	Да
	ВИДЕО	ВИДЕО	Да	Да	Нет	Нет	Нет	Да	Да	Да	Да	Нет	Нет
	ДПЛНИТ	Гнездо дополнительной панели (ЯЧ. 2 (DP))	Нет	Да	Да	Нет	Нет	Да	Да	Да	Да	Нет	Да
Гнездо дополнительной панели (ЯЧ. 2 (HDMI))		Нет	Нет	Нет	Нет	Нет	Нет	Нет	Нет	Нет	Нет	Нет	
MP	—	Да	Да	Нет	Нет	Нет	Да	Да	Нет	Да	Нет	Да	

DisplayPort = 1.2/HDMI = MODE1

		Дополнительное изображение											
		DisplayPort1	DisplayPort2	DVI	HDMI1	HDMI2	VGA (RGB)	VGA (YpPr)	Видео	ДПЛНИТ		MP	
Основное изображение	Разъем	DisplayPort (ПОДКЛ. ПО ЦЕПОЧКЕ ВХОД)	DisplayPort2	DVI-D	HDMI (ПОДКЛ. ПО ЦЕПОЧКЕ ВХОД)	HDMI2 (СЕС)	VGA (RGB, YpPr)	Видео	Гнездо дополнительной панели (ЯЧ. 2 (DP))	Гнездо дополнительной панели (ЯЧ. 2 (HDMI))	—		
	DisplayPort1	DisplayPort (ПОДКЛ. ПО ЦЕПОЧКЕ ВХОД)	Нет	Нет	Нет	Нет	Нет	Нет	Нет	Нет	Нет	Нет	
	DisplayPort2	DisplayPort2	Нет	Нет	Нет	Нет	Нет	Нет	Нет	Нет	Нет	Нет	
	DVI	DVI-D	Нет	Нет	Да	Нет	Да	Да	Нет	Нет	Нет	Нет	
	HDMI1	HDMI (ПОДКЛ. ПО ЦЕПОЧКЕ ВХОД)	Нет	Нет	Нет	Да	Да	Да	Нет	Нет	Нет	Нет	
	HDMI2	HDMI2 (СЕС)	Нет	Нет	Да	Да	Да	Да	Да	Нет	Да	Да	
	VGA (RGB)	VGA (RGB, YpPr)	Нет	Нет	Да	Да	Да	Нет	Нет	Да	Нет	Да	
	VGA (YpPr)		Нет	Нет	Да	Да	Да	Да	Да	Да	Нет	Да	
	ВИДЕО	ВИДЕО	Нет	Нет	Нет	Нет	Да	Да	Да	Да	Нет	Нет	Нет
	ДПЛНИТ	Гнездо дополнительной панели (ЯЧ. 2 (DP))	Нет	Нет	Нет	Нет	Нет	Нет	Нет	Нет	Нет	Нет	Нет
Гнездо дополнительной панели (ЯЧ. 2 (HDMI))		Нет	Нет	Нет	Нет	Да	Да	Да	Нет	Нет	Нет	Нет	
MP	—	Нет	Нет	Нет	Нет	Да	Да	Да	Нет	Нет	Нет	Да	

DisplayPort = 1.2/HDMI = MODE2

		Дополнительное изображение											
		DisplayPort1	DisplayPort2	DVI	HDMI1	HDMI2	VGA (RGB)	VGA (YpPr)	Видео	ДПЛНИТ		MP	
Основное изображение	Разъем	DisplayPort (ПОДКЛ. ПО ЦЕПОЧКЕ ВХОД)	DisplayPort2	DVI-D	HDMI (ПОДКЛ. ПО ЦЕПОЧКЕ ВХОД)	HDMI2 (СЕС)	VGA (RGB, YpPr)	Видео	Гнездо дополнительной панели (ЯЧ. 2 (DP))	Гнездо дополнительной панели (ЯЧ. 2 (HDMI))	—		
	DisplayPort1	DisplayPort (ПОДКЛ. ПО ЦЕПОЧКЕ ВХОД)	Нет	Нет	Нет	Нет	Нет	Нет	Нет	Нет	Нет	Нет	
	DisplayPort2	DisplayPort2	Нет	Нет	Нет	Нет	Нет	Нет	Нет	Нет	Нет	Нет	
	DVI	DVI-D	Нет	Нет	Да	Нет	Нет	Да	Да	Нет	Нет	Нет	
	HDMI1	HDMI (ПОДКЛ. ПО ЦЕПОЧКЕ ВХОД)	Нет	Нет	Нет	Нет	Нет	Нет	Нет	Нет	Нет	Нет	
	HDMI2	HDMI2 (СЕС)	Нет	Нет	Нет	Нет	Нет	Нет	Нет	Нет	Нет	Нет	
	VGA (RGB)	VGA (RGB, YpPr)	Нет	Нет	Да	Нет	Нет	Да	Нет	Да	Нет	Да	
	VGA (YpPr)		Нет	Нет	Да	Нет	Нет	Нет	Да	Да	Нет	Да	
	ВИДЕО	ВИДЕО	Нет	Нет	Нет	Нет	Нет	Да	Да	Да	Нет	Нет	Нет
	ДПЛНИТ	Гнездо дополнительной панели (ЯЧ. 2 (DP))	Нет	Нет	Нет	Нет	Нет	Нет	Нет	Нет	Нет	Нет	Нет
Гнездо дополнительной панели (ЯЧ. 2 (HDMI))		Нет	Нет	Нет	Нет	Нет	Нет	Нет	Нет	Нет	Нет	Нет	
MP	—	Нет	Нет	Нет	Нет	Нет	Да	Да	Нет	Нет	Нет	Да	

Настройка безопасности и блокировка средств управления монитором

В нормальных условиях работы монитором можно управлять при помощи пульта ДУ или панели управления монитором. Вы можете предотвратить несанкционированное использование и внесение изменений в настройки монитора при помощи опций безопасности и блокировки настроек.

Функции безопасности и блокировки, описанные в этом разделе, следующие.

- Настройка пароля
- Включение защиты при помощи пароля
- Блокирует кнопки ПДУ.
- Блокировка кнопок панели управления монитора

ПРИМЕЧАНИЕ. Инструкции в этом разделе описывают блокировку доступа к средствам управления дисплеем. Другие имеющиеся настройки для данного монитора описаны в соответствующих разделах для этих средств управления:

- «Настройка общей SD-карты» на странице 63 для проигрывателя;
- «Настройки сети» на странице 84 для средств веб-управления монитора.

Расположение настроек

Инструкции в данном разделе касаются настройки функций безопасности и блокировки в экранном меню монитора. Эти настройки также можно задать при помощи средств веб-управления монитора. В экранном меню имеются те же названия и расположение функций в средствах веб-управления. См. [стр. 83](#).

Опции меню для настроек безопасности и блокировки находятся в меню [УПРАВЛЕНИЕ] в экранном меню и в сетевом управлении.

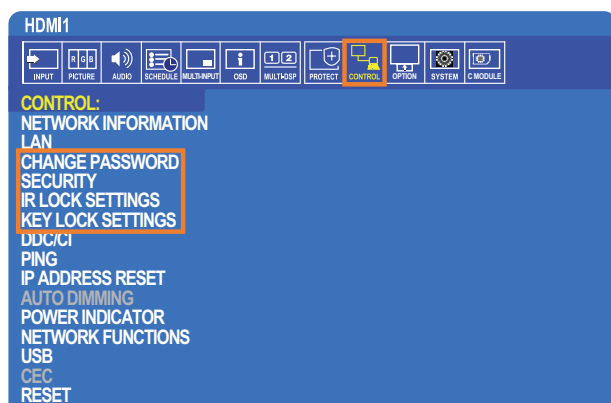

Защита паролем

При включении защиты паролем требуется ввести 4-значный пароль при включении питания и/или входе в экранное меню (см. [стр. 59](#)). После ввода пароля монитор будет работать нормально. Если не будет выполнено нажатие кнопок в течение 30 секунд, монитор автоматически вернется в БЕЗОПАСНЫЙ РЕЖИМ и ввод пароля потребует вносить.

ПРИМЕЧАНИЕ. При смене пароля запишите его и храните запись в безопасном месте. В случае неправильного ввода пароля три раза доступ к экранному меню будет заблокирован; для получения восстановительного пароля для доступа в экранное меню монитора вам потребуется связаться с технической поддержкой.

Настройка пароля для монитора

Этот этап требуется, только если вы захотите сменить пароль.

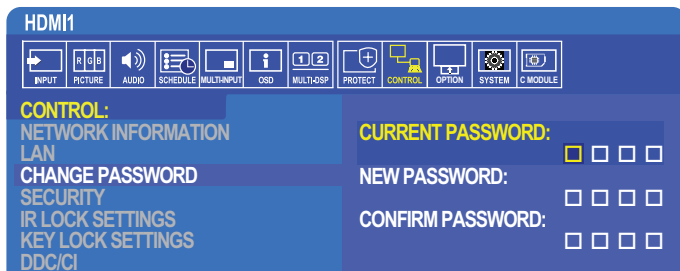

1. При помощи пульта ДУ перейдите в раздел [УПРАВЛЕНИЕ] и затем [ИЗМЕНЕНИЕ ПАРОЛЯ].
2. Введите пароль в поле [ТПКУЩИЙ ПАРОЛЬ]. (Пароль по умолчанию: 0 0 0 0).
3. Введите [НОВЫЙ ПАРОЛЬ] и затем введите его еще раз в поле [ПОДТВЕРЖДЕНИЕ ПАРОЛЯ].
4. Новый пароль сразу сохраняется.

Включение защиты при помощи пароля

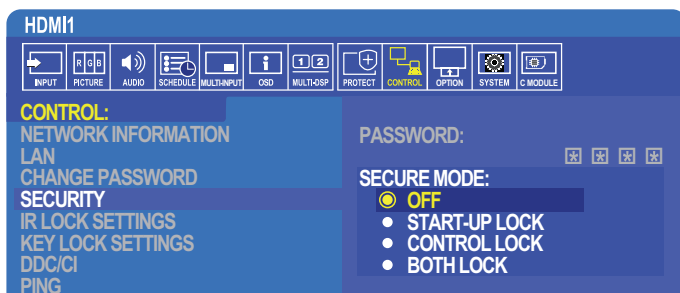

1. При помощи пульта ДУ перейдите в раздел [УПРАВЛЕНИЕ] и затем в меню [БЕЗОПАСНОСТЬ].
2. Введите пароль в поле [ПАРОЛЬ], чтобы получить доступ к настройкам [БЕЗОПАСНОГО РЕЖИМА].
3. Выберите тип [БЕЗОПАСНОГО РЕЖИМА], который вы захотите использовать.
 - **[ВЫКЛ.]** — пароль не требуется.
 - **[БЛОКИРОВКА ЗАПУСКА]** — пароль требуется при включении монитора при помощи главного выключателя.
При выборе этой опции пароль требуется только при включении при помощи главного выключателя или после отказа питания. Эта опция не запрашивает пароль при использовании кнопок «ВКЛ. ПИТАНИЕ» и «ПЕРЕХ. В СПЯЩ. РЕЖ.» или кнопки  на панели управления монитором.
 - **[КОНТРОЛЬН. БЛОК-КА]** — пароль требуется для использования кнопок пульта ДУ или кнопок на мониторе.
 - **[ОБЕ БЛОКИРОВКИ]** — пароль требуется для запуска и управления.
4. Выбор сохраняется автоматически.

Блокировка средств управления кнопками

Настройки блокировки предотвращают реакцию кнопок на нажатие на пульте ДУ или панели управления. При блокировке средств управления кнопками некоторые кнопки можно настроить на заблокированное состояние при попытке изменения настроек пользователями. Для блокировки и разблокировки средств управления кнопками не требуется пароль.

Блокировка кнопок пульта ДУ

Функция [НАСТР. БЛОК. ДИСТ. УПР.] позволяет отключить управление монитором при помощи пульта ДУ. При включении [НАСТР. БЛОК. ДИСТ. УПР.] не блокируются кнопки панели управления монитора.

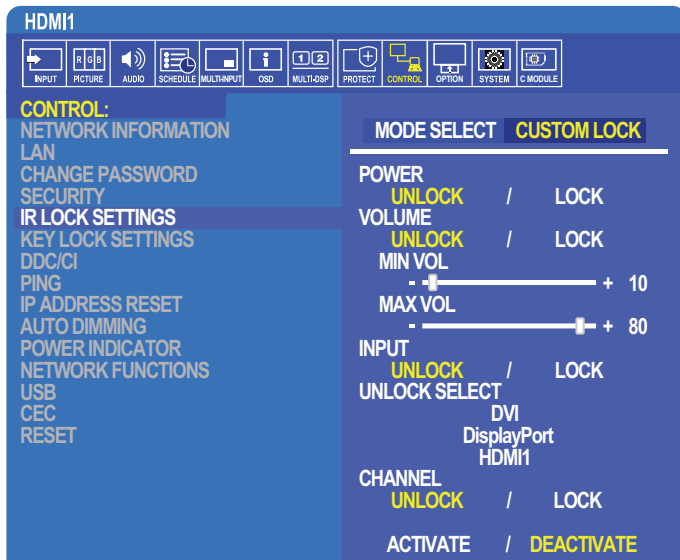

1. При помощи пульта ДУ перейдите в раздел [УПРАВЛЕНИЕ] и затем в меню [НАСТР. БЛОК. ДИСТ. УПР.].
2. В разделе [ВЫБОР РЕЖ.] выберите режим блокировки, который вы хотите включить.
 - **[БЛОКИРОВАТЬ ВСЕ]** — все кнопки заблокированы.
 - **[ПОЛЬЗ. БЛОК.]** — все кнопки дистанционного управления блокируются, за исключением следующих кнопок, которые можно настроить отдельно на заблокированное или разблокированное состояние.
 - **[ЭЛЕКТРОП.]** — выберите [РАЗБЛ.], чтобы иметь возможность использовать кнопку , когда пульт ДУ заблокирован. Выберите [БЛОК.], чтобы заблокировать кнопку.
 - **[ГРОМКОСТЬ]** — выберите [РАЗБЛ.], чтобы иметь возможность контролировать громкость кнопками «ГРОМК. +», «ГРОМК. -», когда ИК-пульт ДУ заблокирован. Выберите [БЛОК.], чтобы запретить регулировку громкости.

При включении блокировки громкости громкость дисплея сразу меняется на значение МИН. ГРОМК.
 - **[МИН. ГРОМК.]** и **[МАКС. ГРОМК.]** — кнопки громкости заблокированы, и уровень громкости можно регулировать только в пределах заданного диапазона [МИН.] и [МАКС.].

[ГРОМКОСТЬ] следует настроить на значение [РАЗБЛ.], чтобы эта настройка работала.
 - **[ВХОД]** — выберите [РАЗБЛ.] и затем выберите до 3 входных кнопок, которые должны остаться незаблокированными. Выберите [БЛОК.], чтобы заблокировать кнопки входа.
 - **[КАНАЛ]** — выберите [РАЗБЛ.], чтобы иметь возможность изменять каналы при помощи кнопки «КАН./ЗУМ +», «КАН./ЗУМ -» когда ИК-пульт ДУ заблокирован. Выберите [БЛОК.], чтобы заблокировать эти кнопки.

Для работы кнопок каналов необходимо установить дополнительную плату тюнера.
3. Для включения всех настроек выберите [АКТИВИР.].

Разблокировка пульта ДУ

- Пульт ДУ — чтобы вернуться к нормальному режиму работы, нажмите и удерживайте кнопку ДИСПЛЕЙ в течение 6 секунд.

Блокировка кнопок панели управления

Функция [НАСТР. БЛОК. КЛАВ.] позволяет отключить управление монитором при помощи кнопок на панели управления. При включении [НАСТР. БЛОК. КЛАВ.] не блокируются кнопки пульта ДУ.

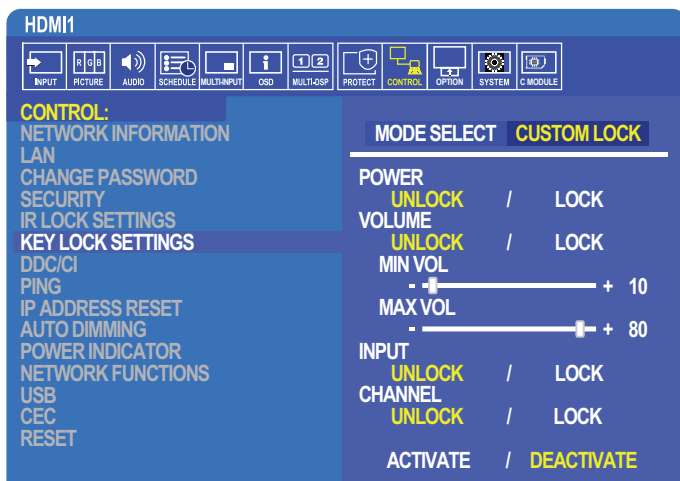

1. При помощи пульта ДУ перейдите в раздел [УПРАВЛЕНИЕ] и затем в меню [НАСТР. БЛОК. КЛАВ.].
2. В разделе [ВЫБОР РЕЖ.] выберите режим блокировки, который вы хотите включить.
 - **[БЛОКИРОВАТЬ ВСЕ]** — все кнопки заблокированы.
 - **[ПОЛЬЗ. БЛОК.]** — все кнопки блокируются, за исключением следующих кнопок, которые можно настроить отдельно на заблокированное или разблокированное состояние.
 - **[ЭЛЕКТРОП.]** — выберите [РАЗБЛ.], чтобы иметь возможность использовать кнопку , когда кнопки заблокированы.
 - **[ГРОМКОСТЬ]** — выберите [РАЗБЛ.], чтобы иметь возможность контролировать громкость при помощи кнопок «+» и «-», когда кнопки заблокированы. Выберите [БЛОК.], чтобы запретить регулировку громкости. При включении блокировки громкости громкость дисплея сразу меняется на значение [МИН. ГРОМК.].
 - **[МИН. ГРОМК.]** и **[МАКС. ГРОМК.]** — кнопки громкости [+] и [-] заблокированы, и уровень громкости можно регулировать только в пределах заданного диапазона [МИН.] и [МАКС.]. [ГРОМКОСТЬ] следует настроить на значение [РАЗБЛ.], чтобы эта настройка работала.
 - **[ВХОД]** — выберите [РАЗБЛ.], чтобы иметь возможность изменить входы при помощи кнопки «ВХОД/НАСТРОЙКА».
 - **[КАНАЛ]** — выберите [РАЗБЛ.], чтобы иметь возможность использовать кнопки ▲/▼.
3. Для включения всех настроек выберите [АКТИВИР.].

Разблокировка средств управления панели кнопок монитора

Кнопки — для возврата к нормальной работе одновременно нажмите ▲ и ▼ на панели управления дисплея и удерживайте 4 секунды, чтобы отключить настройки блокировки клавиш.

Экранное меню — чтобы вернуться к нормальной работе, используйте пульт ДУ для перехода к параметру [УПРАВЛЕНИЕ], а затем [НАСТР. БЛОК. КЛАВ.]. В разделе [ВЫБОР РЕЖ.] выберите [РАЗБЛ.], а затем [АКТИВИР.].

Настройки проигрывателя

Перейдите на проигрыватель, нажав кнопку ПРОИГРЫВАТЕЛЬ на пульте ДУ, либо выберите вход MP в экранном меню [ВХОД].

Используйте кнопки ▲▼ + – и «НАСТРОЙКА/ЗУМ ТОЧКИ» на пульте ДУ, чтобы управлять меню проигрывателя.

Выберите значок ⚙ на экране списка файлов или на домашнем экране проигрывателя, чтобы открыть экран конфигурации проигрывателя медиа.

Домашний экран проигрывателя

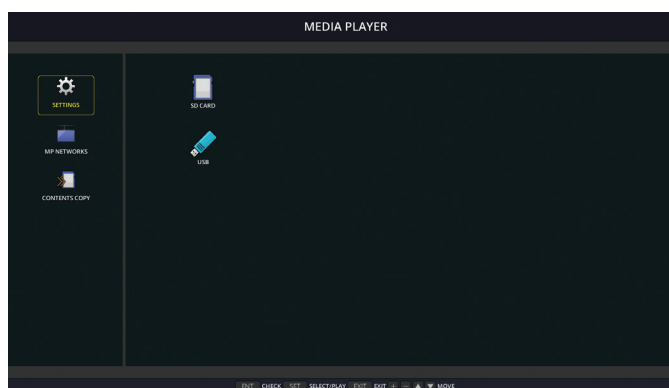

На экране [НАСТРОЙКИ] можно установить следующие настройки. Выберите [OK] и затем нажмите кнопку «НАСТРОЙКА/ЗУМ ТОЧКИ» для сохранения всех изменений. В противном случае выбранные изменения не сохранятся.

Слайд-шоу

Меню	Функция
РАЗМЕР ЭКРАНА	Выбор [РЕАЛЬНЫЙ РАЗМЕР] или [ПО РАЗМЕРУ ЭКРАНА].
РЕЖИМ ВОСПРОИЗВЕДЕНИЯ	Выбор [АВТО] или [РУЧНАЯ].
ИНТЕРВАЛ	Задать интервал времени.
ПОВТОРИТЬ	Поставить галочку для повторного слайд-шоу.
АУДИО ФАЙЛ	Выбрать аудиофайл.
BGM	Поставить галочку для включения BGM.
ЭКРАН ОКОН-ИЯ ВОСПР.	Настройка окончания воспроизведения слайд-шоу. Черный экран: по окончании воспроизведения слайд-шоу отображается черный экран. Список файлов: по окончании воспроизведения слайд-шоу происходит возврат на экран списка файлов. Сохранение последнего экрана: по окончании воспроизведения слайд-шоу последнее изображение слайд-шоу остается на экране.

Автоматическое воспроизведение

Автоматическое воспроизведение любых изображений или видео в выбранной папке при включении монитора с выбранным входом MP. Изображения и видео будут отображаться в порядке «сортировки».

Меню	Функция
АВТОВОСПРОИЗВЕДЕНИЕ	ВЫКЛ.: режим автоматического воспроизведения отключен. СЛАЙД-ШОУ: автоматическое воспроизведение выбранного файла.
КАТАЛОГ	Расположение USB-устройства для хранения данных или microSD-карты памяти, на которой размещены файлы. Выберите [SD-КАРТА] или [USB] и затем нажмите кнопку «ВВОД», чтобы выбрать корневую папку SD-КАРТЫ или USB-устройства. Если файлы находятся в подпапке, выделите [SD-КАРТА] или [USB] и нажмите кнопку «НАСТРОЙКА/ЗУМ ТОЧКИ», перейдите к папке, которая содержит файлы, затем нажмите кнопку «ВВОД» на пульте ДУ.

Предустановленный контент

Когда у монитора отсутствует текущий входной сигнал, монитор автоматически переходит на вход проигрывателя и воспроизводит любые изображения или видеофайлы в выбранной папке. Например, когда устройство типа Blu-ray проигрывателя отключается, монитор меняет вход с HDMI на MP, а затем воспроизводит файлы в папке, выбранной на этом экране.

Меню	Функция
РАЗРЕШИТЬ	Нажмите [НАСТРОИТЬ], чтобы поставить флажок для включения функции Предустановленный контент.
КАТАЛОГ	Расположение USB-устройства для хранения данных или microSD-карты памяти, на которой размещены файлы. Выберите [SD-КАРТА] или [USB] и затем нажмите кнопку «ВВОД», чтобы выбрать корневую папку SD-КАРТЫ или USB-устройства. Если файлы находятся в подпапке, выделите [SD-КАРТА] или [USB] и нажмите кнопку «НАСТРОЙКА/ЗУМ ТОЧКИ», перейдите к папке, которая содержит файлы, затем нажмите кнопку «ВВОД» на пульте ДУ.

Сетевые и другие настройки

Ниже указаны параметры сетевых настроек и настроек общей папки только для проигрывателя.

Для настройки параметров перейдите к опции [НАСТРОЙКИ СЕТИ И ПРОЧИЕ НАСТРОЙКИ] и нажмите кнопку «НАСТРОЙКА/ЗУМ ТОЧКИ» на пульте ДУ.

Сетевые настройки для проигрывателя

Меню	Функция
НАСТР. IP	Для проигрывателя будут настроены параметры связанные с сетью. Учтите, что IP-адрес проигрывателя отличается от IP-адреса монитора. Если вы хотите вручную присвоить IP-адрес монитору, вам так же необходимо будет присвоить его для проигрывателя. В противном случае IP-адрес будет автоматически присвоен проигрывателю и могут возникнуть сетевые конфликты.
АДРЕС IP	
ПОД СЕТЕВАЯ МАСКА	
ШЛЮЗ ПО УМОЛЧАНИЮ	
DNS	
ПЕРВИЧНЫЙ DNS	
ВТОРИЧНЫЙ DNS	

ИНФОРМАЦИЯ О СЕТИ показывает текущие сетевые параметры проигрывателя.

Общая папка

Опция «ОБЩАЯ ПАПКА» предоставляет два разных способа копирования файлов на microSD-карту памяти по сети. Для получения информации об использовании функции ОБЩАЯ ПАПКА после ее включения и настройки на этом экране, см. «Копирование файлов на microSD-карту памяти» на странице 64.

Настройка общей SD-карты

Включите эту опцию, чтобы разрешить компьютерам или мобильным устройствам получать доступ к microSD-карте памяти монитора по IP-адресу проигрывателя. Файлы можно удалять или копировать на microSD-карту памяти используя веб-браузер. См. [стр. 65](#).

Меню	Функция
РАЗРЕШИТЬ	Поставьте галочку, чтобы включить [НАС. SD-К. С О. ДОС.].
ПОЛЬЗОВАТЕЛЬ	Имя пользователя для доступа к монитору. Это имя модели монитора, и его нельзя изменить.
ПАРОЛЬ	Создайте пароль для доступа к microSD-карте памяти. Пароль не является обязательным. Если пароль не задан, любой пользователь/человек может получить доступ и копировать файлы на microSD-карту памяти.

Выберите «ОК», а затем нажмите «НАСТРОЙКА/ЗУМ ТОЧКИ» на пульте ДУ, чтобы сохранить настройки. Если ОК не нажать, то настроенные параметры не будут сохранены.

Настройки общей папки

Эта опция позволяет получать доступ к общим сетевым папкам из проигрывателя для копирования файлов на microSD-карту памяти. В настройки Общей папки можно добавить до четырех папок. См. [стр. 65](#).

После открытия [УСТАНОВКИ ОБЩЕЙ ПАПКИ] выберите одну из папок, а затем нажмите кнопку «НАСТРОЙКА/ЗУМ ТОЧКИ», чтобы показать параметры настройки сетевых данных.

Меню	Функция
РАЗРЕШИТЬ	Поставьте галочку, чтобы включить выбранную папку.
ОБЩАЯ ПАПКА	Укажите IP-адрес или имя расположения общей сетевой папки, содержащей файлы для копирования на microSD-карту памяти.
ПОЛЬЗОВАТЕЛЬ	Введите имя пользователя, который имеет разрешение на доступ к общей сетевой папке.
ПАРОЛЬ	Введите пароль для пользователя, получающего доступ к общей папке.

Выберите «ОК», а затем нажмите «НАСТРОЙКА/ЗУМ ТОЧКИ» на пульте ДУ, чтобы сохранить настройки. Если ОК не нажать, то настроенные параметры не будут сохранены.

Переключение на отсутствие сигнала



В нормальных условиях работы на других подключениях видеовходов, когда происходит потеря видеосигнала, как то выключение Blu-ray проигрывателя, монитор обнаруживает «Отсутствие видеосигнала» и переходит в режим энергосбережения.

Если проигрыватель является текущим входом видеосигнала, проигрыватель всегда включен и отправляет видеосигнал на монитор. Это предотвращает переход монитора в режим энергосбережения, даже когда проигрыватель не воспроизводит файлы.

Если включен параметр ПЕР-ТЬ НА НЕТ СИГ-ЛА, проигрыватель просто сообщает монитору, что отсутствует текущий видеосигнал и следует переключиться в режим отсутствия сигнала. Это позволяет монитору регистрировать «Отсутствие сигнала» и переходить в режим энергосбережения, как произошло бы с другими видеовходами в случае потери видеосигнала.

Период времени между последним использованием проигрывателя и сообщением, что монитору следует переключиться на отсутствие сигнала может быть настроен.

Монитор переключается на отсутствие сигнала при следующих условиях:

- Проигрыватель закончил воспроизводить содержимое.
- Когда на мониторе отображается домашний экран проигрывателя, экран USB  или экран SD-КАРТА  и при этом на пульте ДУ или панели управления монитора не нажимаются кнопки в течении заданного интервала времени.

Меню	Функция
РАЗРЕШИТЬ	Поставьте галочку, чтобы включить [ПЕР-ТЬ НА НЕТ СИГ-ЛА].
ИНТЕРВАЛ	Задайте время с момента последнего использования проигрывателя до перехода монитора в режим отсутствия сигнала.

Выберите «ОК», а затем нажмите «НАСТРОЙКА/ЗУМ ТОЧКИ» на пульте ДУ, чтобы сохранить настройки. Если ОК не нажать, то настроенные параметры не будут сохранены.

Копирование файлов на microSD-карту памяти

Существует два варианта копирования файлов на microSD-карту памяти, когда она уже вставлена в монитор. Файлы можно скопировать из сетевой папки на USB-устройство для хранения данных используя функцию «КОПИРОВАНИЕ СОДЕРЖИМОГО», или через «СРЕДСТВО ПРОСМОТРА SD-КАРТЫ» в веб-браузере.

Копирование файлов с USB-устройства для хранения данных это полезный и легкий способ изменения содержимого microSD-карты памяти без извлечения крышки и самой microSD-карты из монитора. Копирование файлов из сетевой папки или через веб-браузер полезно, когда монитор находится в труднодоступном месте.

Использование КОПИРОВАНИЯ СОДЕРЖИМОГО в проигрывателе

При использовании функции «КОПИРОВАНИЕ СОДЕРЖИМОГО», microSD-карта памяти будет очищена, а затем из выбранной папки будут скопированы файлы.

Копирование файлов на microSD-карту памяти

1. Подключите USB-устройство для хранения данных к порту монитора Media Player USB, или настройте [УСТАНОВКИ ОБЩЕЙ ПАПКИ] в меню проигрывателя [НАСТРОЙКИ СЕТИ И ПРОЧИЕ НАСТРОЙКИ] (см. [стр. 63](#)).
2. На домашнем экране проигрывателя выберите [КОП. СОДЕРЖ.], а затем нажмите кнопку «НАСТРОЙКА/ЗУМ ТОЧКИ».

На экране [КОП. СОДЕРЖ.] показываются все настроенные сетевые папки, а так же значок «USB», если подключено USB-устройство для хранения данных.

3. Выберите либо USB либо сетевую папку, содержащую файлы, которые необходимо копировать на microSD-карту памяти, а затем нажмите кнопку «НАСТРОЙКА/ЗУМ ТОЧКИ».
4. На экране подтверждения выберите «ОК», а затем нажмите кнопку «НАСТРОЙКА/ЗУС ТОЧКИ».

Все содержимое сетевой папки или USB-устройства для хранения данных будет скопировано на microSD-карту памяти. Убедитесь, что объем microSD-карты памяти достаточен для сохранения файлов, которые вы хотите добавить.

- ПРИМЕЧАНИЕ.**
- «Нет места на диске» отображается, когда на карте памяти microSD недостаточно места для копирования выбранной папки.
 - При нажатии «ОК» для начала «КОПИРОВАНИЯ СОДЕРЖИМОГО» предыдущие данные, хранящиеся на microSD-карте памяти, немедленно удаляются. Отмена функции «КОПИРОВАНИЕ СОДЕРЖИМОГО» не восстановит предыдущие файлы.
 - Показываются только устройства, подключенные к монитору.
 - Когда монитор копирует папку, индикатор LED мигает красным.
 - Когда монитор находится в этом состоянии, не извлекайте карту памяти microSD из монитора и не отключайте питание монитора. Извлечение microSD-карты памяти и выключение монитора во время копирования файлов может привести к повреждению данных.
 - Если во время мигания диодного индикатора красным светом нажать кнопку «ПЕРЕХ. В СПЯЩ. РЕЖ.» на пульте дистанционного управления или  кнопку на мониторе, монитор перейдет в режим ожидания после завершения функции копирования.

ПРИМЕЧАНИЕ. Если пропадает соединение с общей папкой отображается сообщение об ошибке и на значке папки отображается «х». В этом случае проверьте следующее:

- Правильно ли название сетевой папки?
- Настроена ли сетевая папка для обмена?
- Были ли в сетевой папке настроены права доступа?
- Сохранены ли в сетевой папке отображаемые файлы?

Использование СРЕДСТВА ПРОСМОТРА SD-КАРТЫ в веб-браузере

При использовании «СРЕДСТВА ПРОСМОТРА SD-КАРТЫ» для копирования файлов на microSD-карту памяти, можно добавить на microSD-карту памяти отдельные файлы без предварительного стирания ее содержимого. Поскольку файлы добавляются на microSD-карту памяти посредством сетевых средств управления во внутреннем обозревателе, файлы можно копировать с компьютера или мобильного устройства, такого как планшет, подключенного к той же сети, к которой подключен монитор.

Копирование файлов на microSD-карту памяти

1. Включите параметр [НАС. SD-К. С О. ДОС.] в меню проигрывателя [НАСТРОЙКИ СЕТИ И ПРОЧИЕ НАСТРОЙКИ] (см. [стр. 63](#)).
2. Откройте на компьютере или мобильном устройстве, подключенном к той же сети, что и монитор, веб-браузер.
3. Введите IP-адрес проигрывателя в адресную строку веб-браузера, затем нажмите Ввод, чтобы получить доступ к средствам сетевого управления.

IP-адрес проигрывателя указан в [ИНФОРМАЦИЯ СЕТИ для МЕДИАПРОИГРЫВАТЕЛЯ] на экране [НАСТРОЙКИ СЕТИ И ПРОЧИЕ НАСТРОЙКИ].

4. Если для доступа к карте был создан пароль, введите имя пользователя и пароль.

Имя пользователя это имя модели монитора. Учтите, имя пользователя и пароль чувствительны к регистру.

5. При успешном подключении компьютера или мобильного устройства к проигрывателю, сетевые средства управления проигрывателя будут отображены в браузере. Выберите ссылку **«SD-CARD VIEWER» (СРЕДСТВО ПРОСМОТРА SD-КАРТЫ)** в левой части окна браузера.

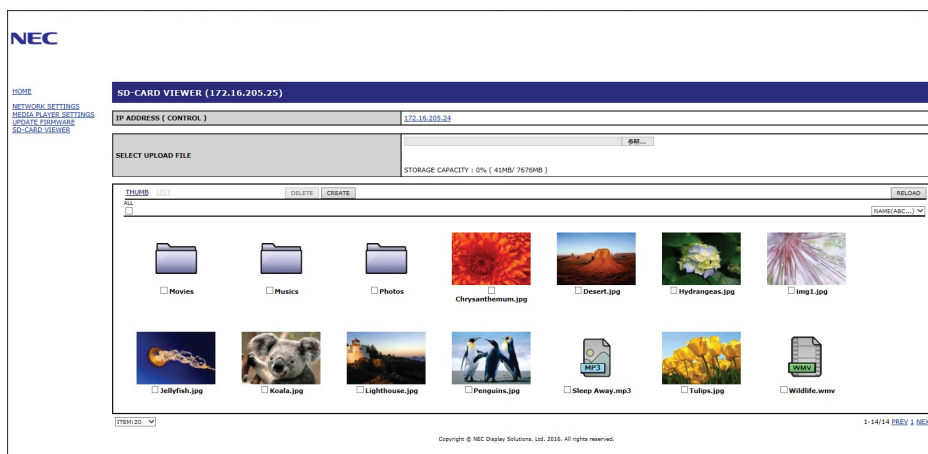

6. Нажмите кнопку **«Choose File» (Выбрать файл)**, чтобы открыть обозреватель файлов, затем выберите файл.

Файл будет добавлен в корневую папку microSD-карты памяти. Для загрузки файла в другую папку microSD-карты памяти сделайте следующее:

- Загрузка в существующую папку — если вы хотите добавить файл в существующую папку на microSD-карте памяти, сначала выберите имя папки, чтобы открыть папку, затем нажмите кнопку «Выбрать файл».
- Загрузка в новую папку — если вы хотите создать новую папку перед загрузкой файла, нажмите кнопку **«CREATE» (СОЗДАТЬ)**. Введите имя папки в поле «ИМЯ» и затем нажмите **«OK»**. В списке файлов microSD-карты памяти появится новая папка. Выберите новую папку, чтобы открыть ее, а затем нажмите кнопку **«Choose File» (Выбрать файл)**.

7. Перейдите к месту расположения файлов, которые вы хотите добавить на карту. Выберите файл, который хотите скопировать на microSD-карту памяти и нажмите **«Open» (Открыть)**.

8. Для подтверждения загрузки файла нажмите **OK**.

9. Теперь файл будет скопирован на microSD-карту памяти.

Если вы выбрали тип файла, который не может быть прочитан проигрывателем, на экране загрузки появится сообщение о том, что файл не может быть скопирован.

Для удаления файлов или папок с microSD-карты памяти нажмите на флажки для выбора элементов, которые хотите удалить, а затем нажмите кнопку **«DELETE» (УДАЛИТЬ)**.

- ПРИМЕЧАНИЕ.**
- Когда монитор копирует папку, индикатор LED мигает красным.
 - Когда монитор находится в этом состоянии, не извлекайте карту памяти microSD из монитора и не отключайте питание монитора. Извлечение microSD-карты памяти и выключение монитора во время копирования файлов может привести к повреждению данных.
 - Если во время мигания диодного индикатора красным светом нажать кнопку «ПЕРЕХ. В СПЯЩ. РЕЖ.» на пульте дистанционного управления или  кнопку на мониторе, монитор перейдет в режим ожидания после завершения функции копирования.
 - Можно копировать только форматы файлов для неподвижных изображений, видеофайлов движения и фоновой музыки.

Сетевые кнопки управления СРЕДСТВА ПРОСМОТРА SD-КАРТЫ

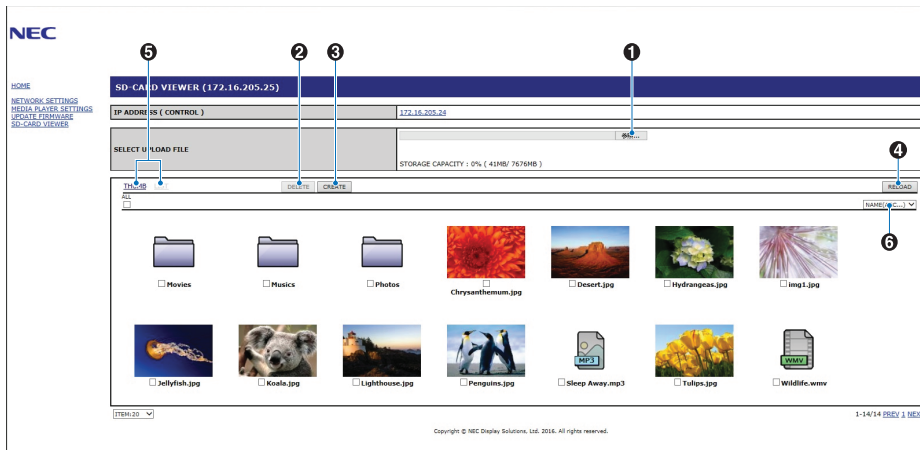

1. ВЫБОР ФАЙЛА

«**Choose File**» (**Выбор файла**) открывает обозреватель файлов для выбора файла копируемого на microSD-карту памяти.

Нажатие «**Open**» (**Открыть**) в файловом обозревателе показывает окно, отображающее выбранный файл.

Нажатие «**OK**» приводит к началу загрузки файла.

ПРИМЕЧАНИЕ. Перед копированием файлов проверьте емкость карты памяти microSD.
«**STORAGE CAPACITY**» (**ЕМКОСТЬ ХРАНЕНИЯ**) показывает емкость подключенной карты памяти microSD.

2. УДАЛИТЬ

Нажмите на флажки для выбора файлов и папок.

Нажатие «**DELETE**» (**УДАЛИТЬ**) открывает окно «**DELETE FOLDERS/FILES**» (**УДАЛЕНИЕ ПАПКОК/ФАЙЛОВ**).

Нажатие «**OK**» удаляет выбранные файлы или папки.

3. СОЗДАТЬ

Кнопка «Создать» открывает окно для создания имени и добавления новой папки на microSD-карту памяти.

Введите название папки и нажмите «**OK**». Допускается не более 255 буквенно-числовых символов.

4. ПЕРЕЗАГРУЗИТЬ

Обновляет данные microSD-карты памяти в веб-браузере.

5. МИНИАТЮРЫ/СПИСОК

Переключение между отображением файлов с использованием значков или миниатюр.

Показывает описание файла или папки при выборе названия миниатюры или файла.

6. СОРТИРОВКА

Выбрать способ сортировки. Папки, сохраненные на microSD-карту памяти, сортируются на основании выбранного способа сортировки.

Подключение к СРЕДСТВУ ПРОСМОТРА SD-КАРТЫ другого монитора

Если в сети несколько мониторов с проигрывателем, из главного сетевого средства управления любого монитора можно произвести поиск всех поддерживаемых мониторов в сети.

1. Введите в адресную строку веб-браузера IP-адрес монитора.

Нажмите кнопку ПОКАЗАТЬ на пульте ДУ, чтобы показать информацию экранного меню монитора на экране, в которой указан IP-адрес монитора.

У монитора и его проигрывателя разные IP-адреса. Оба автоматически присваиваются по умолчанию при подключении к DHCP-сети.

2. Выберите ссылку [SD-CARD VIEWER] (СРЕДСТВО ПРОСМОТРА SD-КАРТЫ) в левой части окна браузера.

Откроется окно [GO TO SD-CARD VIEWER] (ПЕРЕЙТИ К СРЕДСТВУ ПРОСМОТРА SD-КАРТЫ).

3. Нажмите кнопку «SEARCH» (ПОИСК), чтобы отобразить [IP ADDRESS] (IP-АДРЕС) подключенного сейчас монитора и все совместимые мониторы в этой сети.

4. Выберите IP-адрес в столбце [IP ADDRESS (MP)] (IP-АДРЕС (MP)), чтобы получить доступ к сетевым средствам управления проигрывателя монитора, на который хотите скопировать файлы.

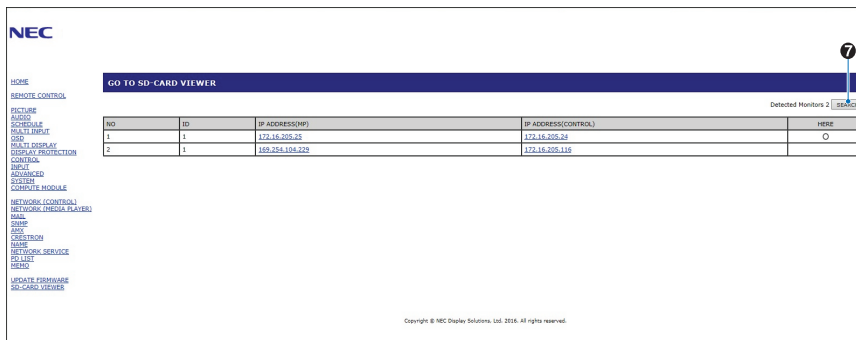

Чтобы открыть веб-страницу другого монитора в отдельной вкладке, щелкните правой кнопкой мыши его IP-адрес. Чтобы открыть веб-страницу другого монитора в новом окне, щелкните левой кнопкой мыши его IP-адрес.

Использование экстренного контента

Медиафайлы для воспроизведения можно сохранить в специальную папку. Создайте папку под названием «EMERGENCY CONTENTS» (ЭКСТРЕННЫЙ КОНТЕНТ) в корне карты памяти microSD и скопируйте медиафайлы в папку. Экстренное воспроизведение можно запустить при помощи внешней команды на дисплей через LAN или RS-232C.

Инструкции по EMERGENCY CONTENTS (ЭКСТРЕННЫЙ КОНТЕНТ) можно найти в файле под названием “External_Control.pdf”. См. [стр. 98](#).

Глава 6 Настройка нескольких МОНИТОРОВ

Эта глава включает следующие разделы.

- ⇒ «Подключение нескольких мониторов» на странице 70
- ⇒ «Подключение видеовыхода» на странице 72
- ⇒ «Настройка функции идентификатора дистанционного управления» на странице 73

Подключение нескольких мониторов

Мониторы можно подключить друг к другу, включая соединения связи и видео, в конфигурации с несколькими экранами. Последовательное подключение видеосоединений позволяет создать видеопанель, в которой на всех экранах можно показывать составное изображение. При подключении нескольких мониторов для установки видеопанели требуются кабельные соединения видео и связи, и их конфигурацию следует внимательно изучить. Для проведения соединения и видео-соединений обратитесь к «[Принципиальная электрическая схема](#)» на [странице 24](#).

Настройки монитора для конфигурации видеопанели в экранном меню и настройки веб-страницы монитора в [HEСК. МОНИТОРОВ].

- [АВТОМАТИЧЕСКАЯ НАСТРОЙКА TILE MATRIX] — автоматическая настройка многоэкранной конфигурации, когда порты связи и видео соединены последовательно. Это позволяет автоматически настроить [НОМЕР МОНИТОРА] и положение мониторов в видеопанели после физического подключения мониторов.

Введите количество мониторов, расположенных горизонтально и вертикально на главном мониторе. Следующие настройки выставляются автоматически, когда вы запускаете автоматическую конфигурацию: [НОМЕР МОНИТОРА], [TILE MATRIX], [ПАМ. TILE MATRIX], [Входной сигнал], [DisplayPort] в [НАСТРОЙКИ ТЕРМИНАЛА] и настройки видеовыхода.

- ПРИМЕЧАНИЕ.**
- [АВТОМ. ИДЕНТ.] будет выполнен автоматически.
 - Когда вы используете эту функцию, рекомендуется подключить мониторы при помощи кабеля DisplayPort.
 - Эта функция выключается, если в [ЗАСТАВКЕ] включено [ДВИЖЕНИЕ].

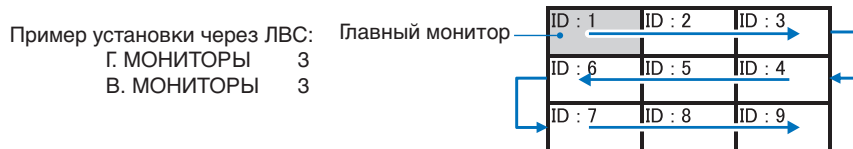

- [НАСТРОЙКА КОПИРОВАНИЯ] — скопировать некоторые категории экранного меню на другие мониторы в видеопанели, когда они подключены последовательно.
- [TILE MATRIX] — данная функция позволяет расширять одно изображение и отображать его поверх нескольких экранов (до 100) через усилитель-распределитель. Вручную введите количество горизонтальных и вертикальных мониторов на видеопанели, разместите монитор в стене, включите или отключите компенсацию панелей. При загрузке контента HDCP см. «[Подключение видеовыхода](#)» на [странице 72](#).
- [КОМП. ПАНЕЛЕЙ] — масштабирование изображения для компенсации ширины рамки экрана и создания непрерывного изображения.
- [РАЗБИВКА НА ФРАГМЕНТЫ] — выберите часть изображения из отображаемого изображения. Выбранная часть будет отображена в качестве полного изображения на экране.

Пример РАЗБИВКИ НА ФРАГМЕНТЫ 2x1 (Горизонтальная ориентация)

Для левого монитора

1. Установите Г. МОНИТОРЫ [2] и В. МОНИТОРЫ [2].
Одно изображение будет разделено на 4, после чего введите номер от 1 до 4.

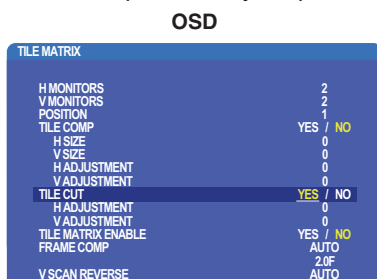

2. Выберите от 1 до 4 [ПОЛОЖЕНИЕ]
например, Выбор 1

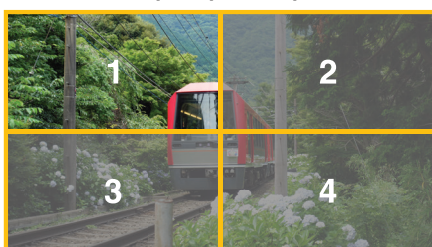

3. При помощи [РЕГ. ПО ГОРИЗОНТАЛИ] и [РЕГ. ПО ВЕРТИКАЛИ] можно перемещать выбранный квадрат в точное место для отображения.

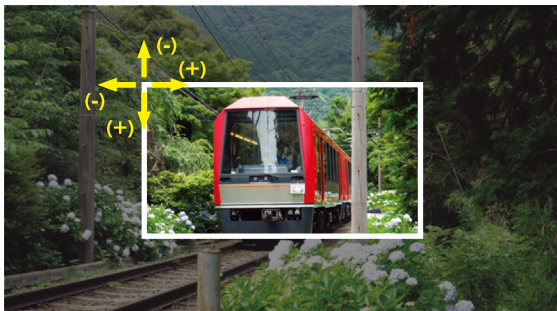

4. Выберите [ДА] в пункте [ДОСТУПНОСТЬ TILE MATRIX].



Для правого монитора
Повторите те же шаги.

например, Выбор 2 в [ПОЛОЖЕНИЕ]

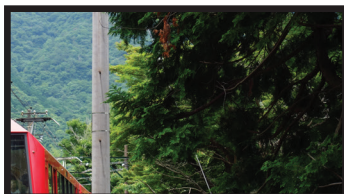

После индивидуальной настройки изображение 2x1 (горизонтальная ориентация) будет отображаться как показано ниже.



- [FRAME COMP] — позволяет произвести автонастройку FRAME COMP (КОМП. РАМКИ) при помощи ввода числа мониторов составленных друг на друга горизонтально и вертикально. Рекомендуется произвести это действие для достижения наилучшего результата при отображении быстро перемещающегося содержимого. Применение [FRAME COMP] необходимо при определенных установках.

[АВТО] — устанавливает общее значение задержки, каждое значение задержки устанавливается автоматически настройкой [МОНИТОРЫ Г], [МОНИТОРЫ В] и [ПОЛОЖЕНИЕ] в TILE MATRIX.

[ВРУЧНУЮ] — установка значения задержки для каждого монитора.

- [ВЕРТ. ОБР. СКАН.] — сканирование изображения в обратном направлении для создания мягкого движения изображения.

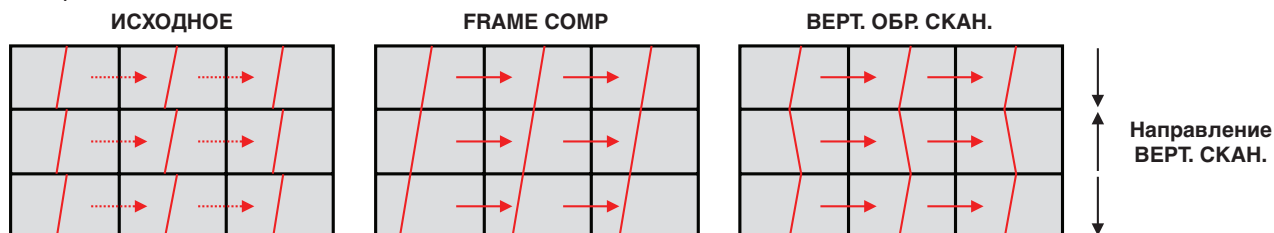

- [ПАМЯТЬ TILE MATRIX] — позволяет выполнить настройки составного экрана для сохранения на всех входах в монитор.
- [КОНТРОЛЬ ID] — задать номер монитора и группы для текущего монитора. Когда порты LAN монитора соединяются последовательно, номер и IP можно присвоить автоматически всем дисплеям.

- Подключение видео по цепочке.
Для подключения мониторов по цепочке настоятельно рекомендуется использование мониторов одной модели.
ПОЛОЖЕНИЕ МОНИТОРА отличается о НОМЕРА. См. рис. 1.



Рисунок 1

Подключение видеовыхода

Основное изображение	DisplayPort1	DisplayPort2	DVI	HDMI1	HDMI2	VGA (RGB)	VGA (YPbPr)	Видео	ДПЛННТ		MP
Разъем	DisplayPort1 (ПОДКЛ. ПО ЦЕПОЧКЕ ВХОД)	DisplayPort2	DVI-D	HDMI (ПОДКЛ. ПО ЦЕПОЧКЕ ВХОД)	HDMI2 (СЕС)	VGA (RGB, YPbPr)		ВИДЕО	Гнездо дополнительной панели (ЯЧ. 2 (DP))	Гнездо дополнительной панели (ЯЧ. 2 (HDMI))	—
DisplayPort	Да	Нет	Нет	Нет	Нет	Нет	Нет	Нет	Да	Нет	Нет
HDMI	Нет	Нет	Да	Да	Нет	Нет	Нет	Нет	Нет	Да	Да

ПРИМЕЧАНИЕ. Выход сигнала проигрывателя (MP) совместим только с одинаковыми моделями.

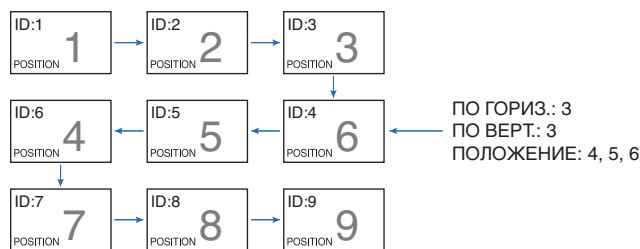
Для подключения нескольких мониторов при помощи кабеля HDMI.

- Используйте одинаковые модели мониторов.
- Установите один и тот же режим ([РЕЖИМ1] или [РЕЖИМ2]) в пункте [HDMI] в [НАСТРОЙКАХ ТЕРМИНАЛА] для всех соединенных мониторов.

Для выхода DisplayPort

- Выберите вход DisplayPort1 или ДОП. СЛ. для монитора для вывода сигнала с выхода DisplayPort.
 - Эта функция вывода сигнала монитора поддерживает контент, защищенный HDCP. Контент HDCP можно распределить по 3 подключенным мониторам.
- При использовании дополнительной панели настройте [ЯЧ. 2 НАСТР. КАН.] на [КАН. 1], затем настройте [ЯЧ. 2 ВЫБОР КАН.] на DisplayPort. См. [стр. 122](#).

ПРИМЕЧАНИЕ. Используйте дополнительные панели типа slot2, которые выводят сигнал DisplayPort.

Для выхода HDMI

- Выберите вход HDMI1, DVI, MP или ДОП. СЛ. для монитора для вывода сигнала с ВЫХОДА HDMI.
- Эта функция вывода сигнала монитора поддерживает контент, защищенный HDCP.
Контент HDCP можно распределить по нескольким подключенным мониторам, как описано ниже.
 - HDCP 1: до 8 мониторов/HDCP 2.2: до 5 мониторов.
 - Время, которое отображается изображение, зависит от числа подключенных мониторов.
 - Без HDCP: до 9 мониторов.

ПРИМЕЧАНИЕ.

- Число подключаемых мониторов может изменяться в зависимости от используемого устройства.
- Не отключайте кабели от мониторов при отображении изображения на конфигурации из нескольких мониторов. Перед отключением кабелей необходимо выключить основное питание.

- При использовании дополнительной панели настройте [ЯЧ. 2 НАСТР. КАН.] на [КАН. 1], затем настройте [ЯЧ. 2 ВЫБОР КАН.] на TMD5. См. [стр. 122](#).

ПРИМЕЧАНИЕ. Используйте дополнительные панели типа slot2, которые выводят сигнал HDMI.

Для контента HDCP

HDCP — это система предотвращения нелегального копирования видеоданных, передаваемых посредством цифрового сигнала. Если невозможно просмотреть материал, поступающий на входы цифрового сигнала, это не всегда означает, что монитор не работает надлежащим образом. При использовании системы HDCP возможны случаи, когда определенное содержимое защищено с помощью HDCP и не может быть отображено из-за решения сообщества HDCP (Digital Content Protection, LLC).

Из-за этих ограничений безопасности в видеосодержимом видеоконтент HDCP можно показать на составной видеопанели в рамках ограниченного количества мониторов. Видеоконтент HDCP представляет собой Blu-ray и DVD-диски коммерческого производства, услуги телевидения и потокового медиа.

Настройка функции идентификатора дистанционного управления

Для управления до 100 отдельными мониторами MultiSync в режиме ИДЕНТИФИКАТОР ДИСТАНЦИОННОГО УПРАВЛЕНИЯ используется дополнительный пульт дистанционного управления. ИДЕНТИФИКАТОР ДИСТАНЦИОННОГО УПРАВЛЕНИЯ при совместном использовании с идентификатором монитора позволяет управлять до 100 отдельными мониторами MultiSync. Например, если много мониторов используется в одной зоне, пульт дистанционного управления в нормальном режиме будет посылать сигналы на все мониторы одновременно (см. **рис. 1**). В режиме ИДЕНТИФИКАТОР ДИСТАНЦИОННОГО УПРАВЛЕНИЯ будет задействован один монитор в группе (см. **рис. 2**).

Для настройки идентификатора дистанционного управления

Удерживая кнопку НАСТРОЙКА ИД ПУЛЬТА ДУ на пульте ДУ, используйте клавиатуру, чтобы ввести номер монитора (1–100), которые требуется контролировать дистанционно. Затем пульт ДУ можно использовать для управления монитором, который имеет этот номер.

При выборе 0 или в нормальном режиме пульта ДУ будут контролироваться все мониторы.

Для установки или сброса режима дистанционного управления

Режим идентификации — чтобы войти в режим идентификации, нажмите кнопку НАСТРОЙКА ИД ПУЛЬТА ДУ и удерживайте ее в течение 2 секунд.

Обычный режим — чтобы вернуться в обычный режим, нажмите кнопку ОЧИСТИТЬ ИД ПУЛЬТА ДУ и удерживайте ее в течение 2 секунд.

- ПРИМЕЧАНИЕ.**
- Чтобы данная функция работала правильно, монитору необходимо присвоить уникальный идентификатор. Номер монитора можно присвоить в меню МУЛЬТИИЗОБР. в экранном меню. См. [стр. 114](#).
 - Направьте пульт ДУ к дистанционному датчику нужного монитора и нажмите кнопку НАСТРОЙКА ИД ПУЛЬТА ДУ. Номер монитора показывается на экране, когда ваш пульт ДУ находится в режиме идентификатора.

Использование пульта ДУ для управления всеми мониторами в пределах досягаемости

1. На пульте ДУ нажав и удерживая кнопку НАСТРОЙКА ИД ПУЛЬТА ДУ, введите с помощью клавиатуры значение «0» для параметра ИД ПУЛЬТА ДУ.
2. Теперь все мониторы в диапазоне пульта ДУ будут реагировать на нажатие кнопок клавиатуры.

ПРИМЕЧАНИЕ. Если для параметра ИД ПУЛЬТА ДУ установлено значение «0», то при нажатии кнопки НАСТРОЙКА ИД ПУЛЬТА ДУ на экране отобразятся идентификаторы всех мониторов в диапазоне сигнала пульта ДУ. Таким образом можно легко узнать идентификатор монитора, если требуется управлять одним монитором, как описано ниже.



Рисунок 1
Пульт ДУ в нормальном режиме или номер пульта ДУ задан на 0



Рисунок 2
Пульт ДУ задан на использование номера 3

Для этой функции требуется дополнительный пульт дистанционного управления.

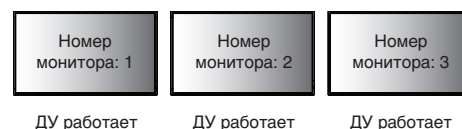
Для управления монитором, который имеет присвоенный ему номер, используйте пульт ДУ.

1. Задайте [НОМЕР МОНИТОРА] (см. [стр. 114](#)) Для [НОМЕРА МОНИТОРА] можно использовать числа от 1 до 100. [НОМЕР МОНИТОРА] позволяет управлять этим монитором при помощи пульта ДУ без влияния на другие мониторы.
2. На пульте ДУ, нажав и удерживая кнопку НАСТРОЙКА ИД ПУЛЬТА ДУ, введите с помощью клавиатуры значение «1–100» для параметра ИД ПУЛЬТА ДУ. Номер ДУ должен соответствовать номеру контролируемого монитора.
3. Направьте пульт ДУ к дистанционному датчику нужного монитора и нажмите кнопку НАСТРОЙКА ИД ПУЛЬТА ДУ. Номер монитора отображается красным цветом на мониторе.
Если для параметра ИД ПУЛЬТА ДУ установлено значение «0», то идентификаторы всех мониторов в диапазоне будут выделены красным цветом.
Если номер монитора отображается белым цветом на мониторе, то номер монитора и номер пульта ДУ будут разными.

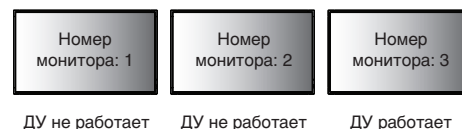
Эта глава включает следующие разделы.

- ⇒ «Интерфейсы подключения» на странице 76
- ⇒ «Контроль монитора через RS-232C» на странице 79
- ⇒ «Контроль монитора через LAN» на странице 80
- ⇒ «Интеллектуальные беспроводные данные» на странице 88
- ⇒ «История воспроизведения» на странице 89

Подключение внешнего устройства

Для подключения внешнего устройства для контроля монитора имеется два варианта.

NEC Display Wall Calibrator или NaViSet Administrator позволяют управлять настройками монитора, а так же получать состояние монитора, включая информацию о калибровке.

- Разъем RS-232C.
Подключение внешнего устройства к разъему RS-232C монитора при помощи кабеля RS-232C.
- Порт LAN.
Подключение сети к порту LAN1 (ПОДЛ. ПО ЦЕПОЧКЕ ВХОД) монитора при помощи кабеля LAN (категория RJ45 3 или выше).

Интерфейсы подключения

Интерфейс RS-232C

ПРОТОКОЛ	RS-232C
СКОРОСТЬ ПЕР. ДАННЫХ	9600 [б/с]
КОЛИЧЕСТВО БИТ ДАННЫХ	8 [бит]
ЧЕТНОСТЬ	НЕ ФУНКЦ.
СТОПОВЫЙ БИТ	1 [бит]
УПРАВЛЕНИЕ ПОТОКОМ	НЕ ФУНКЦ.

Интерфейс LAN

ПРОТОКОЛ	TCP
НОМЕР ПОРТА	7142
СКОРОСТЬ ОБМЕНА ДАННЫМИ	АВТОМ. настройка (10/100 Мб/сек)

Команды

Управляющая команда

Дисплей поддерживает два основных типа форматов команды.

- Двоичная связь: последовательность закодированных битов, которая включает поддержку для контроля почти всех функций монитора.
- Команды управления ASCII: использует простые команды управления с англоязычным синтаксисом при помощи ASCII для выполнения множества общих функций.

ПРИМЕЧАНИЕ. Форматы команд для обоих типов поясняются во внешнем документе External_Control.pdf. См. [стр. 98](#).

В следующей таблице приводятся некоторые примеры двоичных команд для некоторых общих функций. Данные указаны в виде шестнадцатеричных байтов. В примерах номером монитора является 1.

Функция (номер монитора = 1)	Кодированные данные
Питание ВКЛ.	01 30 41 30 41 30 43 02 43 32 30 33 44 36 30 30 30 31 03 73 0d
Питание ВЫКЛ.	01 30 41 30 41 30 43 02 43 32 30 33 44 36 30 30 30 34 03 76 0d
Источник входного сигнала — выберите DisplayPort1	01 30 41 30 45 30 41 02 30 30 36 30 30 30 30 46 03 04 0d или 01 30 41 30 45 30 41 02 31 31 30 36 30 30 30 46 03 04 0d
Источник входного сигнала — выберите DisplayPort2	01 30 41 30 45 30 41 02 30 30 36 30 30 30 31 30 03 73 0d или 01 30 41 30 45 30 41 02 31 31 30 36 30 30 31 30 03 73 0d
Источник входного сигнала — выберите DVI	01 30 41 30 45 30 41 02 30 30 36 30 30 30 30 33 03 71 0d или 01 30 41 30 45 30 41 02 31 31 30 36 30 30 30 33 03 71 0d
Источник входного сигнала — выберите HDMI1	01 30 41 30 45 30 41 02 30 30 36 30 30 30 31 31 03 72 0d или 01 30 41 30 45 30 41 02 31 31 30 36 30 30 31 31 03 72 0d
Источник входного сигнала — выберите HDMI2	01 30 41 30 45 30 41 02 30 30 36 30 30 30 31 32 03 71 0d или 01 30 41 30 45 30 41 02 31 31 30 36 30 30 31 32 03 71 0d
Источник входного сигнала — выберите VGA (RGB)	01 30 41 30 45 30 41 02 30 30 36 30 30 30 30 31 03 73 0d
Источник входного сигнала — выберите VGA (YPbPr)	01 30 41 30 45 30 41 02 30 30 36 30 30 30 30 43 03 01 0d
Источник входного сигнала — выберите ВИДЕО	01 30 41 30 45 30 41 02 30 30 36 30 30 30 30 35 03 77 0d

Функция (номер монитора = 1)	Кодированные данные
Источник входного сигнала — выберите MP	01 30 41 30 45 30 41 02 30 30 36 30 30 30 38 37 03 7D 0d или 01 30 41 30 45 30 41 02 31 31 30 36 30 30 38 37 03 7D 0d
Источник входного сигнала — выберите ДОП. СЛ.	01 30 41 30 45 30 41 02 30 30 36 30 30 30 30 44 03 06 0d или 01 30 41 30 45 30 41 02 31 31 30 36 30 30 30 44 03 06 0d
Отключение звука ВКЛ.	01 30 41 30 45 30 41 02 30 30 38 44 30 30 30 31 03 09 0d
Отключение звука ВЫКЛ.	01 30 41 30 45 30 41 02 30 30 38 44 30 30 30 32 03 0a 0d

Команда управления ASCII

Данный монитор поддерживает команды управления, перечисленные в файле External_Control.pdf (см. [стр. 98](#)), а также поддерживает общие ASCII-команды управления ASCII, которые используются для управления мониторами или проекторами NEC с подключенного компьютера. Для получения дополнительной информации посетите наш веб-сайт.

Параметр

Команда ввода

Наименование входного сигнала	Отклик	Параметр
DVI	dvi	dvi или dvi1
HDMI1	hdmi1	hdmi1 или hdmi
HDMI2	hdmi2	hdmi2
DisplayPort1	DisplayPort1	DisplayPort1 или DisplayPort
DisplayPort2	DisplayPort2	DisplayPort2
VGA	vga	vga, vga1, computer, computer1, rgb или rgb1
ВИДЕО	video	video или video1
MP	mp	mp
ДПЛНИТ	option	option

Команда статуса

Отклик	Статус ошибки
error:temp	Температура отклонена от нормы
error:fan	Некорректная работа вентилятора
error:light	Некорректная работа инвертора или подсветки
error:system	Ошибка системы

Поддержка команд HDMI CEC

Подключите устройство с поддержкой CEC к порту HDMI2.

Меню OSD	Наименование команды HDMI CEC	Пояснение	Параметр
CEC (контроль потребительской электроники)	Управление одним касанием	При включении поддерживаемого CEC HDMI-устройства монитор, подключенный к устройству по кабелю HDMI, так же автоматически включается. После включения монитора [ВХОД] автоматически переключается на [HDMI2]. Если монитор включается после включения устройств HDMI CEC, он меняет исходный [ВХОД] на [HDMI2].	 <p>Чтобы настроить параметры CEC, выполните следующие действия.</p> <p>Нажмите кнопку Меню, чтобы открыть экранное меню.</p> <p>Используя кнопки ▲▼ + - перейдите к пункту [УПРАВЛЕНИЕ], раздел [CEC], затем нажмите кнопку «НАСТРОЙКА/ЗУМ ТОЧКИ» для входа в параметры CEC.</p> <p>Используйте кнопки «+» «-», чтобы выделить [ВКЛ.], затем нажмите кнопку «НАСТРОЙКА/ЗУМ ТОЧКИ» для включения CEC.</p>
	Использование пульта ДУ	Управление монитором посредством кнопок на дополнительном пульте ДУ может работать для устройств с поддержкой HDMI CEC. Например, если включить монитор с помощью беспроводного пульта ДУ и нажать кнопку воспроизведения, устройство с поддержкой HDMI CEC также включится и начнет воспроизведение.	
	Статус питания	Подключенные устройства с поддержкой HDMI CEC принимают режим монитора, например режим «Ожидание» или режим «Включен».	
	Информация о системе	С помощью этой функции можно получить сведения для подключенного устройства с поддержкой HDMI CEC (версию CEC, физический адрес). Кроме того, эта функция обменивается данными с функцией «Изменение языка». Если язык монитора меняется, язык подключенного устройства с поддержкой HDMI CEC меняется на тот же, что выбран для монитора. Для функции «Изменение языка» необходимо, чтобы подключенное устройство с поддержкой HDMI CEC имело меню на нескольких языках.	
АВТОМ. ОТКЛЮЧЕНИЕ	Режим ожидания	Если монитор переводится в режим ожидания с помощью дополнительного беспроводного пульта ДУ, устройства с поддержкой HDMI CEC также одновременно переходят в режим ожидания. Если монитор переходит в режим ожидания, во время записи на устройстве с поддержкой HDMI CEC, устройство остается включенным. Дополнительные сведения см. в руководстве пользователя, поставляемом в комплекте с устройством с поддержкой HDMI CEC.	Используйте кнопки ▲▼ для выбора [АВТ. ВЫКЛЮЧЕНИЕ]. Используйте кнопки + -, чтобы выделить [ДА], затем нажмите кнопку НАСТРОЙКА/ЗУМ ТОЧКИ для выбора [ДА].
АУДИОРЕСИВЕР	Настройка звука системы	Подключите усилитель аудиосигнала HDMI CEC монитора к устройству с поддержкой HDMI CEC с помощью HDMI-кабеля. Кнопка Громкость дополнительного беспроводного пульта ДУ может управлять громкостью подключенного HDMI CEC аудиоусилителя. Если эта функция включена, внешний динамик, подключенный к монитору, автоматически переходит в режим ПРИГЛУШЕНИЕ.	Используйте кнопки ▲▼, чтобы выбрать [АУДИОРЕСИВЕР], затем нажмите кнопку НАСТРОЙКА/ЗУМ ТОЧКИ. Используйте кнопки + -, чтобы выделить [ДА], затем нажмите кнопку НАСТРОЙКА/ЗУМ ТОЧКИ для выбора [ДА].
ПОИСК УСТРОЙСТВА	Перенос имени OSD устройства	Используйте кнопки + -, чтобы выделить [ДА], затем нажмите кнопку НАСТРОЙКА/ЗУМ ТОЧКИ для начала поиска.	Используйте кнопки ▲▼ для выбора [ПОИСК УСТРОЙСТВА]. Эта функция производит поиск поддерживаемых CEC-устройств на HDMI-подключениях монитора. Если CEC-устройство успешно обнаружено, эта функция получает имя устройства. Имя устройства и HDMI-подключение, на котором оно найдено, выводятся на экран.
	Контроль маршрута	При выборе имени устройства с поддержкой HDMI CEC вход устройства переключается на выбранный вход. После выбора устройства его функциями можно управлять с помощью беспроводного пульта ДУ.	
<p>Данная функция CEC поддерживает функцию отмены. Для подключения устройств HDMI CEC см. раздел «Соединения» (см. стр. 23).</p>			

Контроль монитора через RS-232C

Этот монитор может управляться с помощью компьютера с портом RS-232C (обратного типа).

Например, некоторыми функциями, которыми можно управлять с помощью компьютера, являются:

- Включение или режим ожидания.
- Переключение между входными сигналами.
- Отключение звука ВКЛ. или ВЫКЛ.

Подключение

Монитор + компьютер.

- Перед подключением компьютера к монитору отключите основное питание монитора.
- Сначала включите подключенный компьютер, затем основное питание монитора.

Если компьютер и монитор включаются в обратном порядке, COM-порт может не работать.

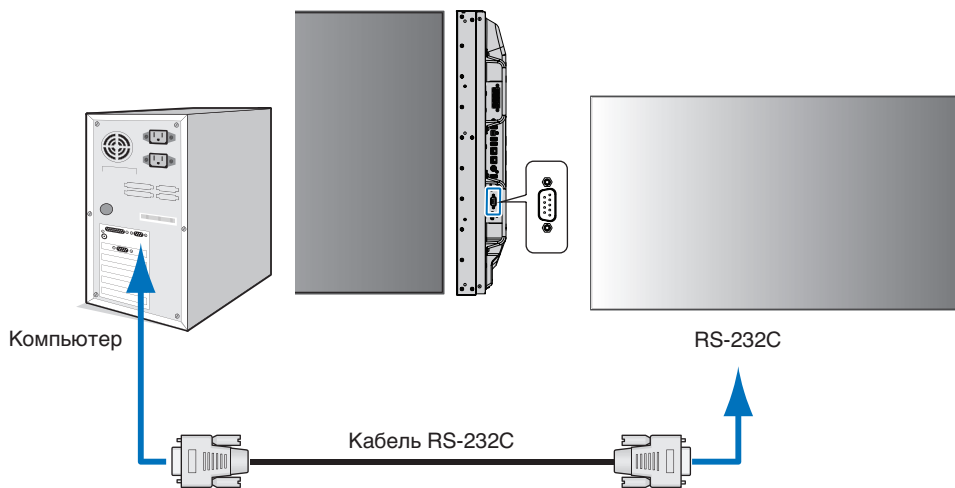

- ПРИМЕЧАНИЕ.**
- Если на компьютере установлен только 25-штырьковый последовательный порт, необходимо использовать соответствующий адаптер. Более подробную информацию вы можете получить, обратившись к поставщику.
 - Порядок назначения выводов см. в разделе 2 «Вход/выход RS-232C» на [стр. 80](#).

Для управления монитором при помощи команд, отправляемых с компьютера, подключенного по кабелю RS-232C, используйте управляющую команду. Инструкции для управляющей команды можно найти на Графике управляющей команды (см. [стр. 76](#)) или файл "External_Control.pdf". См. [стр. 98](#).

Интерфейс

ПРОТОКОЛ	RS-232C
СКОРОСТЬ ПЕР. ДАННЫХ	9600 [б/с]
КОЛИЧЕСТВО БИТ ДАННЫХ	8 [бит]
ЧЕТНОСТЬ	НЕ ФУНКЦ.
СТОПОВЫЙ БИТ	1 [бит]
УПРАВЛЕНИЕ ПОТОКОМ	НЕ ФУНКЦ.

В этом мониторе используются строки RXD, TXD и GND для управления RS-232C.

Для интерфейса управления RS-232C необходимо использовать кабель противоположного типа («нуль-модемный» кабель) (не входит в комплект).

НАЗНАЧЕНИЕ ВЫВОДОВ

Вход/выход RS-232C

Номер штырька	Имя
1	NC
2	RXD
3	TXD
4	NC
5	GND
6	NC
7	NC
8	NC
9	NC

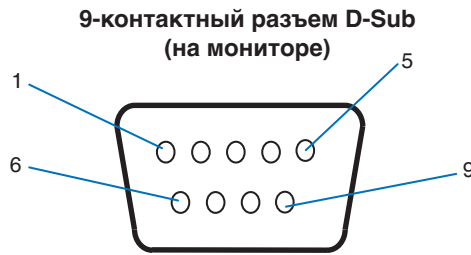

В этом мониторе используются строки RXD, TXD и GND для управления RS-232C.

Контроль монитора через LAN

Соединение с сетью

Использование кабеля LAN позволяет определить настройки сети и настройки почтовых уведомлений с помощью функций HTTP-сервера.

Для использования LAN-соединения необходимо присвоение IP-адреса. Монитор автоматически получит IP-адрес при подключении к DHCP-сети/

Пример LAN-соединения

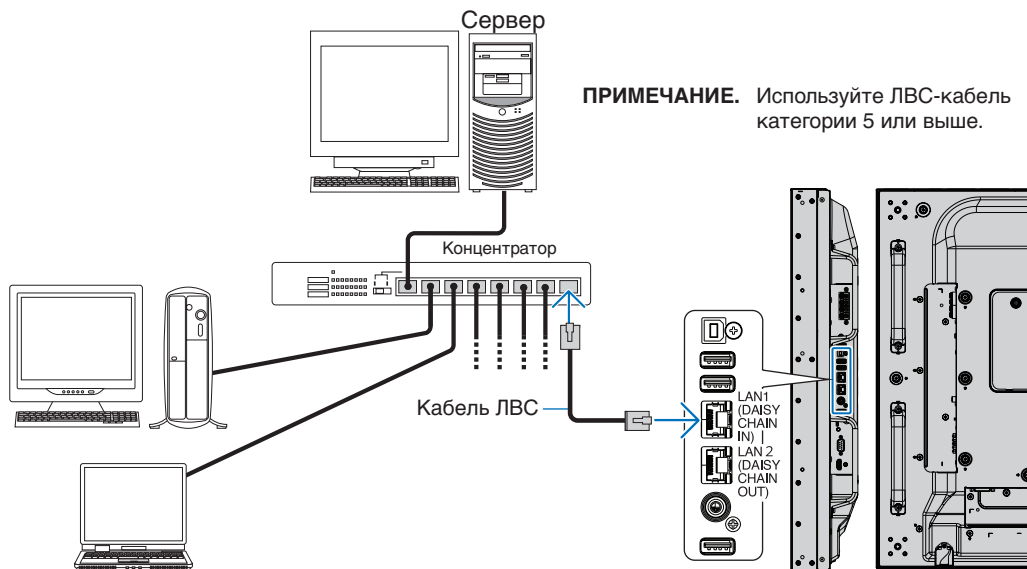

Подключение нескольких мониторов

Вы можете управлять несколькими мониторами, используя интерфейс RS-232C, REMOTE или последовательное соединение в сети LAN.

ПРИМЕЧАНИЕ. • Всего можно подключить до 100 ведомых мониторов в одной цепочке. Выполните АВТОНАСТ. ID/IP для автоматического присвоения уникальных номеров каждому монитору (см. [стр. 114](#)) перед попыткой контроля монитора путем ручного ввода номера.

Главный монитор		Подчиненные мониторы	
Разъем		Разъем	
ВХОД	ВЫХОД	ВХОД	ВЫХОД
RS-232C	LAN2 (ПОДКЛ. ПО ЦЕПОЧКЕ ВЫХОД)	LAN1 (ПОДКЛ. ПО ЦЕПОЧКЕ ВХОД)	LAN2 (ПОДКЛ. ПО ЦЕПОЧКЕ ВЫХОД)
ДИСТАНЦ.			
LAN1 (ПОДКЛ. ПО ЦЕПОЧКЕ ВХОД)			

Подключение

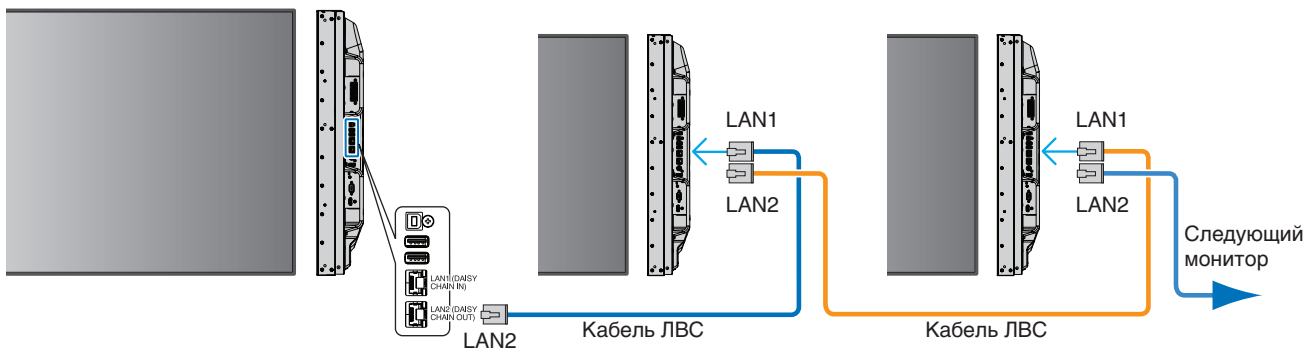

Настройка сети с помощью HTTP-браузера

Обзор

Соединение монитора с сетью позволяет удаленно управлять монитором с компьютера, подключенного к той же сети.

IP-адрес и маска подсети монитора могут быть установлены на экране «Настройка сети» веб-браузера при использовании HTTP-сервера. При подключении к DHCP-серверу IP-адрес и маска подсети будут автоматически получены при включении монитора. В качестве веб-браузера требуется Microsoft Internet Explorer версии 10 или выше.

Это устройство использует JavaScript и файлы cookie, поэтому браузер должен поддерживать данные функции. См. файлы справки веб-браузера для изменения настроек для использования JavaScript и Cookies.

Для доступа к HTTP-серверу запустите веб-браузер на компьютере, подключенном к той же сети что и монитор и введите следующую ссылку в адресную строку:

Настройка сети

`http://< IP-адрес монитора>/index.html`

- ПРИМЕЧАНИЕ.**
- IP-адрес по умолчанию присваивается монитору автоматически.
 - Рекомендуется использование программного обеспечения NaViSet Administrator для управления мониторами по сети. Его можно загрузить с сайта NEC Display (см. [стр. 98](#)).
 - Если в веб-браузере не появляется экран [НАСТРОЙКА СЕТИ МОНИТОРА], нажмите клавиши Ctrl+F5 для обновления браузера (очистка кэш-памяти).
 - Если монитор медленно реагирует на команды или нажатия кнопок в браузере или общая скорость операций недопустимо низкая, это, возможно, связано с сетевым трафиком или настройками сети. В таком случае проконсультируйтесь с системным администратором.
 - Монитор может не давать отклика, если нажимать кнопки, изображенные в браузере, слишком быстро. В таком случае сделайте паузу и повторите. Если вы все еще не получаете ответ, выключите монитор, а затем вновь включите его.

Подготовка перед использованием

Перед тем как приступить к работе с браузером, подсоедините монитор к сети с помощью имеющегося в продаже сетевого кабеля.

Работа с использованием прокси-сервера может быть невозможна, это зависит от типа прокси-сервера и способа настройки. Хотя тип прокси-сервера также может иметь значение, возможно, что уже установленные элементы не будут отображаться, в зависимости от эффективности кэш-памяти, и данные, определяемые из браузера, могут не отображаться в процессе работы. Рекомендуется использовать прокси-сервер, только если этого требует сетевое окружение.

Управление адресом для работы в браузере

Название хоста может использоваться в следующих случаях (в соответствии с IP-адресом монитора).

Сетевой администратор должен зарегистрировать имя узла в системе доменных имен (DNS). Доступ к сетевым настройкам монитора можно получить с помощью данного зарегистрированного имени узла, используя совместимый браузер.

Если имя узла указано в файле HOSTS на используемом компьютере, можно получить доступ к сетевым настройкам монитора с помощью данного имени узла, используя совместимый браузер.

Пример 1. Если имя хоста для монитора было определено как `pd.nec.co.jp`, доступ к настройкам сети осуществляется при указании `http://pd.nec.co.jp/index.html` в качестве адреса или записи в столбце URL.

Пример 2. Если IP-адрес монитора `192.168.73.1`, доступ к настройкам почтовых уведомлений осуществляется указанием `http://192.168.73.1/index.html` в качестве адреса или записи в столбце URL.

Эксплуатация

Перейдите по следующему адресу, чтобы показать домашнюю страницу.

<http://< IP-адрес монитора >/index.html>

Нажмите на каждую ссылку на левом столбце под домашней страницей.

ПУЛЬТ ДИСТАНЦИОННОГО УПРАВЛЕНИЯ

Включите управление монитором посредством кнопок на пульте ДУ.

Настройки экранного меню в сетевых средствах управления монитора

Выберите одну из ссылок на левой стороне средств управления монитора для выставления настроек, имеющихся в экранном меню монитора. Полный список средств управления экранного меню приводится на [стр. 100](#).

[INPUT] (ВХОД), [PICTURE] (ИЗОБРАЖЕНИЕ), [AUDIO] (АУДИО), [SCHEDULE] (ГРАФИК), [MULTI INPUT] (МУЛЬТИВХОД), [OSD], [MULTI DISPLAY] (МУЛЬТИДИСПЛЕЙ), [DISPLAY PROTECTION] (ЗАЩИТА ДИСПЛЕЯ), [CONTROL] (УПРАВЛЕНИЕ), [OPTION] (ДОП. СЛ.), [SYSTEM] (СИСТЕМА), [COMPUTE MODULE] (ВЫЧ.-МОДУЛЬ)

OSD	
LANGUAGE	<input checked="" type="radio"/> ENGLISH <input type="radio"/> GERMAN <input type="radio"/> FRENCH <input type="radio"/> ITALIAN <input type="radio"/> SPANISH <input type="radio"/> SWEDISH <input type="radio"/> RUSSIAN <input type="radio"/> CHINESE <input type="radio"/> JAPANESE
[APPLY] [CANCEL]	
OSD TIME	6 x 5[SEC] (2 - 48)
[APPLY] [CANCEL]	
OSD POSITION	X: 128 (0 - 255) Y: 225 (0 - 255)
[APPLY] [CANCEL]	
INFORMATION OSD	<input checked="" type="radio"/> ON <input type="radio"/> OFF 3 SEC. (3 - 10)
COMMUNICATION INFO.	<input checked="" type="radio"/> ON <input type="radio"/> OFF
[APPLY] [CANCEL]	
OSD TRANSPARENCY	<input type="radio"/> ON <input checked="" type="radio"/> OFF
[APPLY] [CANCEL]	

ПРИМЕЧАНИЕ. Кнопки средств сетевого управления монитора работают следующим образом:

[APPLY] (ПРИМЕНИТЬ): Сохранить настройки.

[CANCEL] (ОТМЕНА): Вернуться к предыдущим настройкам.

ПРИМЕЧАНИЕ: CANCEL (ОТМЕНА) отключается после нажатия APPLY (ПРИМЕНИТЬ).

[RELOAD] (ПЕРЕЗАГРУЗИТЬ): Перезагрузить настройки.

[RESET] (ВОССТАНОВИТЬ): Восстановление исходных настроек.

Настройки сети

Нажмите «NETWORK» (СЕТЬ) на левом столбце под домашней страницей.

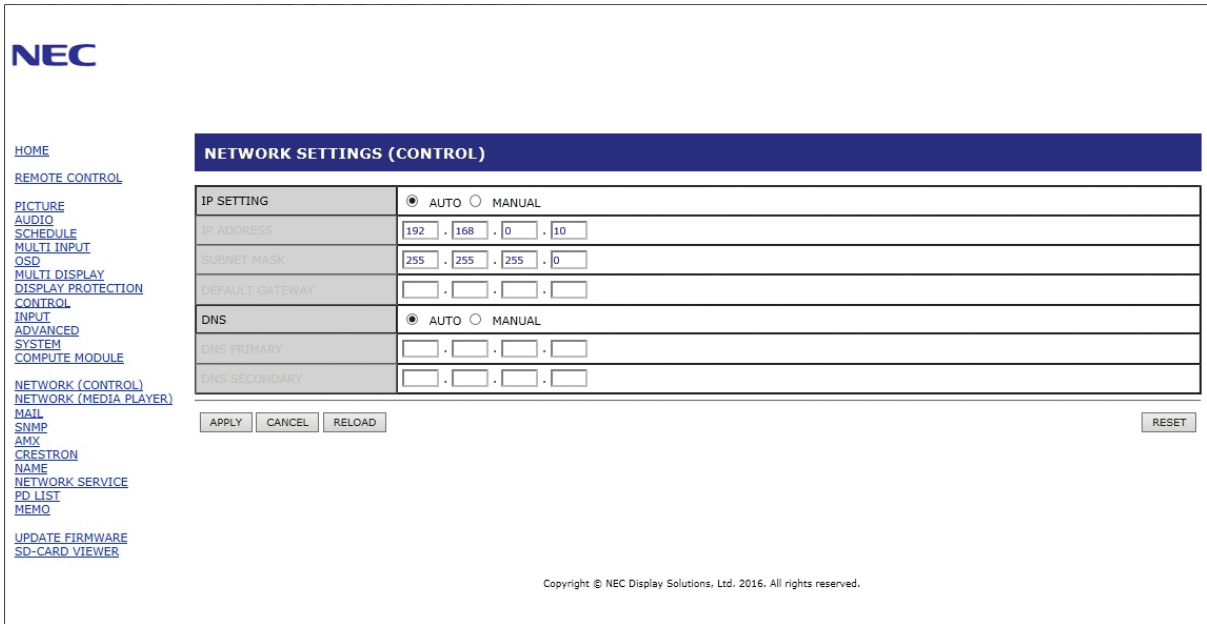

IP SETTING (НАСТРОЙКА IP)	Настройте значение IP ADDRESS (АДРЕС IP). AUTO (АВТО): автоматическое присвоение IP-адреса. MANUAL (РУЧНАЯ): вручную установите IP-адрес подключенного к сети монитора. ПРИМЕЧАНИЕ: При возникновении вопросов обратитесь к сетевому администратору.
IP ADDRESS (АДРЕС IP)	Задайте IP-адрес монитора, подключенного к сети, когда для [IP SETTING] (НАСТРОЙКА IP) выбрано [MANUAL] (РУЧНАЯ).
SUBNET MASK (МАСКА ПОДСЕТИ)	Задайте данные маски подсети для монитора, подключенного к сети, когда для [IP SETTING] (НАСТРОЙКА IP) выбрано [MANUAL] (РУЧНАЯ).
DEFAULT GATEWAY (ШЛЮЗ ПО УМОЛЧАНИЮ)	Задайте шлюз по умолчанию для монитора, подключенного к сети, когда для [IP SETTING] (НАСТРОЙКА IP) выбрано [MANUAL] (РУЧНАЯ). ПРИМЕЧАНИЕ: Задайте в виде [0.0.0.0] для удаления настройки.
DNS	Задайте IP ADDRESS (АДРЕС IP) для DNS-сервера. AUTO (АВТО): подключенный к монитору DNS-сервер автоматически назначит ему IP-адрес. MANUAL (РУЧНАЯ): вручную введите IP-адрес подключенного к монитору DNS-сервера.
PRIMARY DNS (ОСНОВНОЙ DNS)	Введите основные настройки DNS-сервера для сети, к которой подключен монитор. ПРИМЕЧАНИЕ: Введите [0.0.0.0] для удаления настройки.
SECONDARY DNS (ВТОРИЧНЫЙ DNS)	Введите второстепенные настройки DNS-сервера для сети, к которой подключен монитор. ПРИМЕЧАНИЕ: Введите [0.0.0.0] для удаления настройки.

ПРИМЕЧАНИЕ. Если в экранном меню УПРАВЛЕНИЕ выбран пункт СБРОС IP АДРЕСА, следующие настройки примут значения по умолчанию:

[IP SETTING] (НАСТРОЙКА IP): AUTO (АВТО), [IP ADDRESS] (IP-АДРЕС): 192.168.0.10, [SUBNET MASK] (МАСКА ПОДСЕТИ): 255.255.255.0, [DNS]: AUTO (АВТО) [DEFAULT GATEWAY] (ШЛЮЗ ПО УМОЛЧАНИЮ), [PRIMARY DNS] (ОСНОВНОЙ DNS) и [SECONDARY DNS] (ВТОРИЧНЫЙ DNS) не заполнены.

Настройка почты

Нажмите MAIL (ПОЧТА) на левом столбце под домашней страницей.

После того как параметры почты настроены и включены монитор, в случае возникновения ошибок или потери входного сигнала, отправляет уведомления по электронной почте. Для работы этой функции монитор должен быть подключен к LAN.

Alert Mail (Почтовое уведомление)	При возникновении ошибок монитор отправит сообщение об ошибке на адрес (-а) электронной почты, указанные в полях «Адрес получателя». См. таблицу «Список сообщений об ошибках» ниже. Примите во внимание, что ситуация, когда входной сигнал не обнаружен, не является ошибкой. Монитор будет отправлять электронное письмо с уведомлением об отсутствии входного сигнала только если включено «Сообщение о статусе». Установка галочки [ENABLE] (ВКЛЮЧИТЬ) включает функцию предупредительного почтового уведомления. Установка галочки [DISABLE] (ВЫКЛЮЧИТЬ) выключает функцию предупредительного почтового уведомления.
Status Message (Сообщение о статусе)	Этот параметр определяет необходимо ли рассматривать состояние отсутствия сигнала в качестве условия предупреждения или нет. При выборе [ENABLE] (ВКЛЮЧИТЬ), предупредительное почтовое сообщение отправляет эл. письма, когда на мониторе отсутствует сигнал или он находится в аварийном состоянии. При выборе [DISABLE] (ВЫКЛЮЧИТЬ), предупредительное почтовое сообщение отправляет эл. письма, когда на монитор находится в аварийном состоянии. Оно не отправляет эл. письма, когда на мониторе отсутствует сигнал.
Sender's Address (Адрес отправителя)	Введите адрес отправителя. Можно использовать до 60 буквенно-цифровых и других символов.
SMTP Server (Сервер SMTP)	Введите имя SMTP-сервера, который должен быть соединен с монитором. Можно использовать до 60 буквенно-цифровых символов.
Recipient's Address 1 to 3 (Адрес получателя 1-3)	Введите адрес получателя. Можно использовать до 60 буквенно-цифровых и других символов.
Authentication Method (Метод идентификации)	Позволяет выбрать метод идентификации при передаче сообщений электронной почты.
POP3 Server (POP3-сервер)	Позволяет установить адрес POP3-сервера, который используется в идентификации электронной почты.
User Name (Имя пользователя)	Это устанавливает имя пользователя для регистрации на идентификационном сервере, когда для передачи сообщений электронной почты требуется идентификация. Можно использовать до 60 буквенно-цифровых символов.
Password (Пароль)	Эта функция устанавливает пароль для регистрации на аутентификационном сервере, когда для передачи сообщений электронной почты требуется аутентификация. Можно использовать до 60 буквенно-цифровых символов.
Test Mail (Тестовое письмо)	Нажмите данную кнопку для отправки тестового электронного сообщения, чтобы проверить, правильность настроек.

- ПРИМЕЧАНИЕ.**
- Если вы не получили предупредительное почтовое сообщение при проведении Пробной отправки эл. письма, проверьте правильность настроек сети и сервера, а так же электронный адрес получателя.
 - При вводе некорректного адреса в тестовом сообщении получение почтового уведомления невозможно. В этом случае проверьте правильность адреса получателя.

Список уведомлений об ошибках

Номер ошибки * ErrorCode	Почтовое уведомление	Пояснение	Измерение
70h ~ 7Fh	The monitor's power supply is not functioning normally. (Источник питания монитора работает некорректно.)	Питание в режиме ожидания отклонено от нормы.	Обратитесь к поставщику.
80h ~ Fh	The cooling fan has stopped. (Вентилятор остановлен.)	Некорректная работа вентилятора	Обратитесь к поставщику.
90h ~ 9Fh	The monitor's backlight unit is not functioning normally. (Компонент подсветки монитора работает некорректно.)	Некорректная работа подсветки.	Обратитесь к поставщику.
A0h ~ AFh	The monitor is overheated. (Монитор перегревается.)	Температура отклонена от нормы	Обратитесь к поставщику.
A2h		Достигнут предел температуры датчика, который был указан в экранном меню. * Условие: ЗАЩИТА ДИСПЛЕЯ — УПРАВЛЕНИЕ ВЕНТИЛЯТОРОМ — ВЕНТИЛЯТОР = АВТО.	Повторно подтвердите настройки в пункте [УПРАВЛЕНИЕ ВЕНТИЛЯТОРОМ] в меню [ЗАЩИТА ДИСПЛЕЯ]. Или обратитесь к поставщику.
B0h ~ BFh	The monitor does not receive an input signal. (Монитор не принимает входной сигнал.)	Нет сигнала	Обратитесь к разделу «Нет изображения» в руководстве по устранению неисправностей.
D0h	The remaining capacity of the error log decreased. (Уменьшение оставшейся емкости журнала ошибок.)	Размера памяти журнала хватит еще на 1 час.	Получите журнал, используя внешнюю команду PD. См. стр. 89 .
D1h	The battery for clocks is empty. (Батарея для часов разрядилась.)	Батарея разрядилась.	Подключите монитор к питанию, затем зарядите батарею. Установите дату и время в экранном меню.
E0h ~ EFh	A system error occurred in the monitor. (В мониторе возникла системная ошибка.)	Ошибка системы.	Обратитесь к поставщику.

Настройки SNMP

Нажмите SNMP на левом столбце под домашней страницей.

Протокол SNMP используется для получения информации о статусе и контроля монитора напрямую через сеть.

Версия

SNMP v1	Аутентифицированный простой текст по названию сообщества, не выдает сообщение о подтверждении прерывания.
SNMP v2c	Аутентифицированный простой текст по названию сообщества, выдает сообщение о подтверждении прерывания.

Название сообщества

Название сообщество по умолчанию — «публичное». Оно подразумевает только чтение. Названия сообществ можно задать для 3 настроек.

Прерывание

Отправка сообщения об ошибке на заданный адрес при появлении ошибки в мониторе.

Окно с флажком	Пояснение	Код ошибки
Temperature (Температура)	Температура отклонена от нормы	0xA0, 0xA1, 0xA2
Fan (Вентилятор)	Некорректная работа вентилятора	0x80, 0x81
Power (Питание)	Некорректное питание	0x70, 0x71, 0x72, 0x78
Inverter/Backlight (Инвертор/подсветка)	Некорректная работа инвертора или подсветки	0x90, 0x91
No Signal (Нет сигнала)	Нет сигнала	0xB0
PROOF OF PLAY (ИСТОРИЯ ВОСПРОИЗВЕДЕНИЯ)	Уменьшение емкости журнала	0xD0
System Error (Ошибка системы)	Ошибка системы	0xE0

Настройки AMX

Нажмите AMX на левом столбце под домашней страницей.

AMX BEACON (МАЯК AMX)	<p>Включить или отключить предел обнаружения для средства обнаружения устройств AMX при подключении к сети, поддерживаемой системой управления AMX NetLinx.</p> <p>СОВЕТ. При использовании устройства, которое поддерживает средство обнаружения устройств AMX, все системы управления AMX NetLinx будут распознавать устройство и загружать соответствующий модуль обнаружения устройств с сервера AMX. При выборе [ENABLE] (ВКЛЮЧИТЬ) средство обнаружения устройств AMX будет обнаруживать устройство. При выборе [DISABLE] (ОТКЛЮЧИТЬ) средство обнаружения устройств AMX не будет обнаруживать устройство.</p>
--------------------------	---

Настройки CRESTRON

Нажмите CRESTRON на левом столбце под домашней страницей.

Совместимость CRESTRON ROOMVIEW

Монитор поддерживает CRESTRON ROOMVIEW, что обеспечивает подключение нескольких устройств в сети для управления и контроля с компьютера или контроллера.

Для получения подробной информации посетите веб-сайт <http://www.crestron.com>

ROOMVIEW	ROOMVIEW для управления с компьютера. ON (ВКЛ.): включение ROOMVIEW. OFF (ВЫКЛ.): отключение ROOMVIEW.
CRESTRON CONTROL (УПРАВЛЕНИЕ CRESTRON)	CRESTRON CONTROL (УПРАВЛЕНИЕ CRESTRON) для управления с компьютера. ON (ВКЛ.): включение CRESTRON CONTROL (УПРАВЛЕНИЯ CRESTRON). OFF (ВЫКЛ.): отключение CRESTRON CONTROL (УПРАВЛЕНИЯ CRESTRON).
CONTROLLER IP ADDRESS (IP-АДРЕС КОНТРОЛЛЕРА)	Задать IP-адрес СЕРВЕРА CRESTRON.
IP ID (ИДЕНТИФИКАТОР IP)	Задать ИДЕНТИФИКАТОР IP СЕРВЕРА CRESTRON.

СОВЕТ. Настройки CRESTRON требуются только для использования с CRESTRON ROOMVIEW.
Для получения подробной информации посетите веб-сайт <http://www.crestron.com>

Настройки имени

Нажмите NAME (ИМЯ) на левом столбце под домашней страницей.

MONITOR NAME (НАЗВАНИЕ МОНИТОРА)	Позволяет вам изменять имя монитора, его длина может составлять до 16 символов. Это имя отображается при поиске устройств в сети с использованием ПО типа NaViSet Administrator. Присвоение уникального имени монитору позволяет быстро идентифицировать его при просмотре мониторов в сети. Имя по умолчанию это имя модели монитора.
Host Name (CONTROL) (Имя хоста (УПРАВЛЕНИЕ))	Введите имя хоста монитора, соединенного с сетью. Можно использовать до 15 буквенно-цифровых символов.
HOST NAME (MP) (Имя хоста (MP))	Ведите имя узла используемой сети в подключенном к монитору проигрывателе мультимедиа. Можно использовать до 15 буквенно-цифровых символов.
Domain Name (Доменное имя)	Введите доменное имя сети, соединенной с монитором. Можно использовать до 60 буквенно-цифровых символов.

Настройки сетевой службы

Нажмите NETWORK SERVICE (СЕТЕВАЯ СЛУЖБА) на левом столбце под домашней страницей.

PJLink CLASS (КЛАСС PJLink)	Задать класс для PJLink *. ПРИМЕЧАНИЕ: PJLink — это стандарт сетевого интерфейса, установленного JBMA. http://pjlink.jbma.or.jp/index.html Этот монитор доступен для команд класса 1 и 2.
NOTIFY FUNCTION ENABLE (ФУНКЦИЯ УВЕДОМЛЕНИЯ ВКЛЮЧЕНИЯ)	Включить или отключить уведомление о состоянии сети монитора. Эта функция предназначена только для класса 2.
NOTIFY ADDRESS (АДРЕС УВЕДОМЛЕНИЯ)	Задать IP-АДРЕС, на который будет отправляться сетевой статус монитора. Эта функция предназначена только для класса 2.
PJLink PASSWORD (ПАРОЛЬ PJLink)	Задать пароль для PJLink *. Пароль должен содержать не более 32 символов. Не забудьте свой пароль. Если вы забудете пароль, свяжитесь с поставщиком.
HTTP PASSWORD (ПАРОЛЬ HTTP)	Задать пароль для сервера HTTP. Пароль должен содержать не более 32 символов.
HTTP PASSWORD ENABLE (ПАРОЛЬ HTTP ВКЛЮЧИТЬ)	Пароль HTTP требуется при входе на сервер HTTP. Задайте название монитора в качестве ИМЕНИ ПОЛЬЗОВАТЕЛЯ при вводе пароля.

* Что такое PJLink?

PJLink представляет собой стандартизацию протокола, используемого для устройств управления от различных производителей. Данный стандартный протокол учрежден Ассоциацией производителей конторских машин и информационных систем (JBMA) в 2005 г.

Устройство поддерживает все команды протокола PJLink.

Информация СПИСКА PD

Нажмите «PD LIST» (СПИСОК PD) на левом столбце под домашней страницей.

Откроется список номеров мониторов и IP-адресов нескольких мониторов, подключенных последовательно.

ПРИМЕЧАНИЕ. Список можно отобразить только на главном мониторе.

Настройки ПАМЯТКИ

Нажмите MEMO на левом столбце под домашней страницей.

Используйте параметр «ПАМЯТКА» для настройки текста, который можно просмотреть на экране при выборе пользователем «ПАМЯТКА» в экранном меню. Например, если вы хотите предоставить контактную информацию клиентской службы вашей компании, эту информацию можно указать здесь.

Примите во внимание, что текст «ПАМЯТКИ» нельзя задать в экранном меню при помощи пульта ДУ. Текст «ПАМЯТКИ» следует добавить в поля этого раздела. Сообщение выводится на экране монитора.

TITLE (НАЗВАНИЕ)	Название должно содержать не более 24 символов.
MESSAGE (СООБЩЕНИЕ)	Название должно содержать не более 240 символов.
MEMO PASSWORD (ПАРОЛЬ MEMO)	Значение по умолчанию: «0000».
MEMO PASSWORD ENABLE (ПАРОЛЬ MEMO ВКЛЮЧЕН)	ПАРОЛЬ MEMO требуется при выборе ПАРОЛЬ MEMO ВКЛЮЧЕН.

Настройка средства просмотра SD-карт

Нажмите «SD-CARD VIEWER» (СРЕДСТВО ПРОСМОТРА SD-КАРТ) на левой стороне под домашней страницей.

См. раздел «Использование настроек общей SD-карты». См. [стр. 63](#).

Интеллектуальные беспроводные данные

Эту функцию можно использовать для получения статуса через беспроводную связь даже при отключенном питании. При помощи этого метода также можно настроить некоторые опции экранного меню.

Для использования этой функции ее следует включить в настройках экранного меню: [ЗАЩИТА ДИСПЛЕЯ] → [ИНТЕЛЛЕКТУАЛЬНЫЕ БЕСПРОВОДНЫЕ ДАННЫЕ], а беспроводное приложение должно быть установлено на совместимое мобильное устройство. Эта функция включена по умолчанию. В данный момент мобильное приложение доступно только для устройств Android. Перейдите на веб-сайт NEC для получения подробной информации.

- ПРИМЕЧАНИЕ.**
- Положение датчика: см. [стр. 19](#) и [стр. 20](#).
 - За дополнительной информацией обратитесь к поставщику.
 - Соответствует ISO 15693.

Название функции
Setting Copy (Настройка копирования)
Setting read and write function (Настройка функции чтения и записи)
Display information (Информация, выводимая на монитор)
Security Setting (Настройка безопасности)

История воспроизведения

Эта функция позволяет отправлять сообщения о текущем статусе монитора, полученном в результате самодиагностики.

Функция истории воспроизведения, включая внутреннюю диагностику, описана в файле «External_Control.pdf». См. [стр. 98](#).

Поз. проверки		Сообщение
①	ВХОД	DVI, DisplayPort1, DisplayPort2, HDMI1, HDMI2, ДОП. СЛ. *, MP, VGA (RGB/YpPr), ВИДЕО
②	Разрешение	Например, (H)1920, (V)1080, (H)1360, (V)768, или «Сигнал отсутствует», или «Неверный сигнал»
③	АУДИОВХОД	IN1, IN2, DisplayPort1, DisplayPort2, HDMI1, HDMI2, ДОП. СЛ. *, MP
④	Аудиосигнал	«Аудиовход», или «Без аудио,» или Н/Д (IN1, IN2, ДОП. СЛ. (аналог) *)
⑤	Изображение	«Нормальное изображение» или «Изображение отсутствует»
⑥	ВЫХОД АУДИОСИГНАЛА	«Нормальный сигнал» или «Сигнал отсутствует»
⑦	ВРЕМЯ	(год)/(месяц)/(день)/(час)/(минуты)/(секунды)
⑧	ДАнные РАСШИРЕНИЯ	00h: нормальное событие воспроизведения 01h: событие воспроизведения — время последнего включения 10h: проигрыватель медиа остановлен 11h: проигрыватель медиа запущен 12h: проигрыватель медиа на паузе 13h: ошибка проигрывателя медиа 20h: копирование содержимого с USB 21h: копирование содержимого с сетевой папки 30h: успешное копирование содержимого 31h: ошибка копирования содержимого (медиа отсутствует) 32h: ошибка копирования содержимого (ошибка связи) 33h: ошибка копирования содержимого (дисковое пространство закончилось) 34h: ошибка копирования содержимого (ошибка чтения/записи) 40h: обнаружен человек (статус датчика человека) 41h: обнаружение человека подтверждено (статус датчика человека)

*: эта функция зависит от используемой дополнительной панели.

Например:

- ① HDMI1
- ② 1920 x 1080
- ③ HDMI1
- ④ IN1
- ⑤ Нормальное изображение
- ⑥ Нормальный звук
- ⑦ 2014/1/1/0ч/0м/0с
- ⑧ 10h: проигрыватель медиа остановлен

Глава 8 Устранение неисправностей

Эта глава включает следующие разделы.

- ⇒ «Проблемы с изображением на экране и видеосигналом» на странице 91
- ⇒ «Неисправности оборудования» на странице 92
- ⇒ «Эффект послесвечения» на странице 94

Проблемы с изображением на экране и видеосигналом

Нет изображения

- Кабель видеосигнала должен быть надежно подключен к плате видеоадаптера/компьютеру.
- Плата видеоадаптера должна быть надежно установлена в разъеме.
- Проверьте, чтобы выключатель питания компьютера находился в положении ВКЛ.
- Убедитесь, что компьютер и монитор включены.
- Убедитесь, что на используемой видеокарте или в системе выбрано поддерживаемое разрешение. При возникновении вопросов обратитесь к руководству пользователя видеоадаптера монитора или системы, чтобы изменить разрешение.
- Проверьте совместимость монитора и платы видеоадаптера и пригодность рекомендованных параметров синхронизации.
- Проверьте, нет ли в разъеме кабеля видеосигнала согнутых или вдавленных штырьков.
- В случае обнаружения отсутствия видеосигнала монитор автоматически переходит в режим ожидания после предварительно заданного периода времени. Нажмите кнопку включения питания на пульте дистанционного управления или кнопку  на мониторе.
- Если DVD-проигрыватель или компьютерное оборудование подключены ко входу DVI, проверьте, установлен ли [РЕЖИМ DVI].
- Если при включении компьютера отсоединить сигнальный кабель, изображение может отсутствовать. Выключите монитор и компьютер, а затем подключите сигнальный кабель и включите компьютер с монитором.
- Проверьте настройку [ДОПОЛНИТЕЛЬНОЕ ПИТАНИЕ] в случае использования компонентов дополнительной панели.
- Проверьте на наличие контента HDCP (система широкополосной защиты цифровой информации). HDCP — это система предотвращения нелегального копирования видеоданных, передаваемых посредством цифрового сигнала. Если невозможно просмотреть материал, поступающий на входы цифрового сигнала, это не всегда означает, что монитор не работает надлежащим образом. При использовании системы HDCP возможны случаи, когда определенное содержимое защищено с помощью HDCP и не может быть отображено из-за решения сообщества HDCP (Digital Content Protection, LLC).

Шумное изображение, черный экран при подключении ко входу DVI

- Если DVD-проигрыватель или компьютерное оборудование подключены ко входу DVI, проверьте, установлен ли режим DVI.

Эффект послесвечения

- Имейте в виду, что при работе ЖК-мониторов возможно возникновение такого явления, как послесвечение. Этот эффект проявляется в том, что на экране монитора сохраняется остаточный след предыдущего изображения. В отличие от мониторов с электронно-лучевыми трубками на мониторах эффект остаточного изображения обратим, но тем не менее следует избегать вывода на экран неподвижного изображения в течение длительного времени. Чтобы погасить остаточное изображение, переведите монитор с помощью пульта ДУ в режим ожидания или отключите питание монитора на то время, в течение которого отображалось предыдущее изображение. Например, если изображение на мониторе не менялось в течение одного часа и после него сохранился остаточный след, то для удаления этого изображения монитор следует перевести в режим ожидания или отключить на один час.

ПРИМЕЧАНИЕ. Как и для всех персональных дисплеев, компания NEC DISPLAY SOLUTIONS рекомендует выводить на экран подвижные изображения, или использовать динамические экранные заставки, или менять неподвижные изображения через определенные промежутки времени при отсутствии изменений на экране, или выключать монитор, или переводить его в режим ожидания на время, пока он не используется.

Изображение мерцает

- Усилитель, распределитель или длинный кабель может вызвать шумность и мигание изображения. В этом случае подключите кабель к монитору напрямую без усилителя или распределителя или замените кабель на более качественный. При использовании витой пары расширитель может вызывать мерцание изображения в зависимости от среды, в которой находится монитор или кабель, который вы используете. Для получения дополнительной информации обратитесь к своему поставщику.
- Некоторые кабели HDMI могут не обеспечивать надлежащее изображение. Для входного разрешения 1920 x 2160, 3840 x 2160 или 4096 x 2160 используйте кабель HDMI, который поддерживает разрешение 4K.

Изображение неустойчиво, не сфокусировано или «плавающее»

- Кабель видеосигнала должен быть надежно подсоединен к компьютеру.
- Отрегулируйте настройки в пункте [РЕГУЛИРОВКА] [РЕЖИМА ИЗОБРАЖЕНИЯ] проверив отображаемое на экране изображение.
- При изменении режима отображения, возможно, потребуется заново отрегулировать параметры OSD «Настройка изображения».
- Проверьте совместимость монитора и платы видеоадаптера и пригодность рекомендованных параметров синхронизации.
- Если текст искажается, измените режим «видео» на режим с прогрессивной разверткой и используйте частоту регенерации 60 Гц.
- При включении питания или изменении настроек изображение может искажаться.

Изображение сигнала компонента имеет зеленый цвет

- Проверьте, выбран ли коннектор входа VGA (YPbPr).

Изображение не воспроизводится надлежащим образом

- Используйте параметры экранного меню «Настройка изображения», чтобы увеличить или уменьшить значение зернистости.
- Убедитесь, что на используемой видеокарте или в системе выбрано поддерживаемое разрешение.
- При возникновении вопросов обратитесь к руководству пользователя видеокарты или системы, чтобы изменить разрешение.

Могут появиться светлые вертикальные или горизонтальные полосы в зависимости от структуры изображения. Это не является неисправностью изделия или ухудшением качества.

Изображение с выбранным разрешением неправильно отображается

- Проверьте информацию экранного меню, чтобы убедиться в правильности выбранного разрешения.
- Если заданное разрешение выше или ниже диапазона, для предупреждения откроется окно «ВНЕ ДИАПАЗОНА». Установите на подключенном компьютере поддерживаемое разрешение.

Контрастность видео слишком высокая или слишком низкая

- Убедитесь, что для входного сигнала выбран правильный параметр «УРОВЕНЬ ВИДЕО». Это применимо только для видеосигналов на входах DisplayPort, HDMI, и OPTION.
 - **Черные тона подавлены, а белые резкие** - измените значение параметра «УРОВЕНЬ ВИДЕО» на «RAW». Подавление черных тонов и резкость белых тонов может возникнуть, если параметр монитора «УРОВЕНЬ ВИДЕО» в значении «РАСШИР», когда уровни цвета видеосигнала источника RGB Full (RGB 0-255), что приведет к потере детальности теней и светлых мест, а изображение будет казаться слишком контрастным.
 - **Черные тона темно серые, а белые неяркие** - измените значение параметра «УРОВЕНЬ ВИДЕО» на «РАСШИР». Неяркость черных и белых тонов может возникнуть, если параметр «УРОВЕНЬ ВИДЕО» в значении «RAW», когда уровни цвета видеосигнала источника RGB Limited (RGB 16-235), что, по-видимому, препятствует достижению монитором полного диапазона яркости, а изображение недостаточно контрастно.

Неисправности оборудования

⏻ кнопка не отвечает

- Выключите кабель питания монитора из электрической розетки, чтобы выключить монитор и сбросить его настройки.
- Проверьте выключатель питания монитора.

Нет звука

- Проверьте правильность подключения кабеля аудиосигнала.
- Проверьте, не включен ли режим [БЕЗ ЗВУКА]. Используйте пульт ДУ для включения или отключения функции «Без звука».
- Проверьте, не установлен ли минимальный уровень [ГРОМКОСТИ].
- Проверьте, поддерживает ли компьютер аудиосигнал через DisplayPort. Если вы не уверены, обратитесь к поставщику.

- Если [ЛИНЕЙНЫЙ ВЫХОД] не работает, убедитесь, что функция [ОБЪЕМНОЕ ЗВУЧАНИЕ] в значении [ВКЛ.].
- Если аудиоустройство HDMI CEC не подключено, задайте [АУДИОРЕСИВЕР] на [ОТКЛ.].

Пульт ДУ не работает

- Батарейки могли разрядиться. Замените батарейки, затем проверьте работу пульта ДУ.
- Проверьте, правильно ли вставлены батарейки.
- Убедитесь, что пульт ДУ направляется на датчик дистанционного управления монитора.
- Проверьте статус [НАСТР. БЛОК. ДИСТ. УПР.].
- Система дистанционного управления может не работать, если на приемник дистанционного управления монитора попадают прямые солнечные лучи или яркий свет, а также если на пути луча находится какой-либо предмет.

Функции ГРАФИК РАБОТЫ/ТАЙМЕР ВЫКЛЮЧЕНИЯ работают неправильно

- Функция настройки [ГРАФИК] не действует, когда установлен [ТАЙМЕР ВЫКЛЮЧЕНИЯ].
- Если при активной функции [ТАЙМЕР ВЫКЛЮЧЕНИЯ] питание монитора выключается вследствие непредвиденного отключения питания, то значения [ТАЙМЕРА ВЫКЛЮЧЕНИЯ] сбрасываются.

Шумное изображение, плохой звук на ТВ

- Проверьте соединение антенны/кабеля. При необходимости используйте новый кабель.

Концентратор USB не работает

- Убедитесь, что кабель USB подключен правильно. Обратитесь к руководству пользователя устройства USB.
- Проверьте, подключен ли входной порт USB на мониторе к выходному порту USB на компьютере. Убедитесь, что компьютер [ВКЛЮЧЕН] и [ПИТАНИЕ USB] в значении [ВКЛ.].
- Отсоедините один USB-кабель, если используется два входных соединения.

Помехи на ТВ

- Проверьте компоненты на предмет экранирования и уберите от монитора в случае необходимости.

Устройство управления USB, RS-232C или LAN недоступно

- Проверьте RS-232C (обратный тип) или кабель LAN. Для подключения требуется кабель LAN категории 5 или выше.
- Проверьте, подключен ли кабель USB к порту USB2. Убедитесь, что [ВНЕШНЕЕ УПРАВЛЕНИЕ] задано на [ВКЛЮЧЕНО], а [ИСТОЧНИК ПК] — на [ВНЕШНИЙ ПК].

Монитор переходит в режим ожидания автоматически

- Проверьте настройку [ТАЙМЕР ОТКЛЮЧЕНИЯ].
- Задайте функцию [СЕС] на [ОТКЛ.]. Если подключенное СЕС-устройство переходит в режим ожидания, монитор может перейти в режим ожидания.
- Проверьте пункт [ЭЛЕКТРОПИТ.] в разделе [НАСТРОЙКИ ГРАФИКА].

Проигрыватель Media Player не распознает USB-накопитель

- Убедитесь, что устройство для хранения данных USB подключено к Media Player USB.
- Проверьте формат файла на USB-устройстве для хранения данных, если оно не распознается проигрывателем.

Карта памяти MicroSD не работает

- Проверьте правильность подключения microSD-карты памяти.
- Проверьте формат карты памяти microSD.

Работа диодного индикатора

Светодиод на мониторе не горит (ни синим, ни красным цветом) (см. стр. 32)

- Убедитесь в правильном подключении силового кабеля к монитору и стене, так же убедитесь что главный выключатель питания монитора в положении ВКЛ.
- Убедитесь, что компьютер не находится в режиме экономии электроэнергии (нажмите на любую кнопку клавиатуры или передвиньте мышь).
- Проверьте, что пункт [ИНДИКАТОР ПИТАНИЯ] в значении [ВКЛ.] в настройках [УПРАВЛЕНИЯ] экранного меню.

Цвета диодов (кроме синего) мигают или мерцают

- Скорее всего, произошел сбой; свяжитесь с поставщиком.
- Если монитор отключается по превышению допустимой внутренней рабочей температуры, индикатор будет мигать шесть раз зеленым, желтым или красным цветом. Дайте монитору остыть несколько минут, затем включите его снова.
- Монитор может быть в режиме ожидания.
Нажмите кнопку включения питания на пульте дистанционного управления или кнопку  на мониторе.

Эффект послесвечения

Имейте в виду, что при работе ЖК-мониторов возможно возникновение такого явления, как послесвечение. Этот эффект проявляется в том, что на экране монитора сохраняется остаточный след предыдущего изображения. В отличие от мониторов с электронно-лучевыми трубками на ЖК-мониторах эффект остаточного изображения обратим, но тем не менее следует избегать вывода на экран неподвижного изображения в течение длительного времени.

Чтобы ослабить эффект остаточного изображения, выключите монитор или переведите его в режим ожидания на время, в течение которого на экран выводилось предыдущее изображение. Например, если изображение на мониторе не менялось в течение одного часа и после него сохранился остаточный след, для удаления этого изображения монитор следует отключить или перевести в режим ожидания на один час.

Как и для всех персональных дисплеев, компания NEC DISPLAY SOLUTIONS рекомендует выводить на экран подвижные изображения и использовать динамические экранные заставки, включающиеся через определенный промежуток времени при отсутствии изменений на экране, выключать монитор или переводить его в режим ожидания на время, пока он не используется.

Чтобы избежать возникновения эффекта остаточного изображения, настройте дополнительно функции [ЗАСТАВКА], [ДАТА И ВРЕМЯ], [НАСТРОЙКИ ГРАФИКА].

Для продления срока службы дисплея, устанавливаемого в общественных местах

Остаточное изображение на ЖК-панели

При непрерывной эксплуатации ЖК-панели на протяжении нескольких часов около электродов внутри ЖК-матрицы накапливается остаточный электрический заряд, в результате чего может наблюдаться остаточный след предыдущего изображения (остаточное изображение).

Эффект остаточного изображения не сохраняется постоянно, но, если в течение длительного времени на экране отображается неподвижное изображение, ионные примеси внутри ЖК-матрицы скапливаются вдоль изображения и оно надолго остается видимым (остаточное изображение).

Рекомендации

Чтобы избежать быстрого появления эффекта постоянного остаточного изображения и продлить срок службы монитора, выполняйте следующие рекомендации.

- Неподвижное изображение не должно отображаться на экране в течение длительного времени. Неподвижные изображения должны постоянно меняться.
- Если монитор не используется, его следует выключать при помощи пульта дистанционного управления. Также можно использовать функции энергосбережения ПК или встроенные функции графика.
- Более низкая температура окружающей среды продлевает срок службы монитора.

Если на поверхность монитора, встроенного в замкнутое пространство, установлена защитная панель (стеклянная, акриловая) необходимо использовать датчики температуры внутри монитора.

Для снижения внутренней температуры используйте вентиляторы охлаждения, экранную заставку, функцию управления питанием на ПК и функцию низкой яркости.

- Используйте режим экранной заставки.

Эта глава включает следующие разделы.

- ⇒ «UN552» на странице 96
- ⇒ «UN552V» на странице 97

[Уведомление.] О Визуальной лицензии MPEG-4 AVC, MPEG-4, включенной в это изделие

1. MPEG AVC

ДАННЫЙ ПРОДУКТ ЛИЦЕНЗИРУЕТСЯ ПО ЛИЦЕНЗИИ НА ПАТЕНТНОЕ ПОРТФОЛИО AVC ДЛЯ ЛИЧНОГО ИСПОЛЬЗОВАНИЯ ПОТРЕБИТЕЛЕМ ИЛИ ДЛЯ ДРУГИХ ВИДОВ ПРИМЕНЕНИЯ, В ХОДЕ КОТОРЫХ ОН НЕ ПОЛУЧАЕТ ВОЗНАГРАЖДЕНИЕ, ДЛЯ (I) ШИФРОВАНИЯ ВИДЕО В СООТВЕТСТВИИ СО СТАНДАРТОМ AVC («ВИДЕО AVC») И/ИЛИ (II) ДЕКОДИРОВАНИЯ ВИДЕО AVC, КОТОРОЕ БЫЛО ЗАШИФРОВАНО ПОЛЬЗОВАТЕЛЕМ, ЗАНИМАЮЩИМСЯ ЛИЧНОЙ ДЕЯТЕЛЬНОСТЬЮ, И/ИЛИ БЫЛО ПОЛУЧЕНО ОТ ПОСТАВЩИКА ВИДЕО, ЛИЦЕНЗИРОВАННОГО НА ПРЕДОСТАВЛЕНИЕ ВИДЕО AVC. ДЛЯ ДРУГИХ ВИДОВ ПРИМЕНЕНИЯ ЛИЦЕНЗИЯ НЕ ПРЕДОСТАВЛЯЕТСЯ. ДОПОЛНИТЕЛЬНУЮ ИНФОРМАЦИЮ МОЖНО ПОЛУЧИТЬ В MPEG LA, L.L.C. СМ. [HTTP://WWW.MPEGLA.COM](http://www.mpegla.com).

2. MPEG-4 Visual

ДАННЫЙ ПРОДУКТ ЛИЦЕНЗИРУЕТСЯ ПО ЛИЦЕНЗИИ НА ПАТЕНТНОЕ ПОРТФОЛИО MPEG-4 VISUAL ДЛЯ ЛИЧНОГО И НЕКОММЕРЧЕСКОГО ИСПОЛЬЗОВАНИЯ ПОТРЕБИТЕЛЕМ ДЛЯ (I) ШИФРОВАНИЯ ВИДЕО В СООТВЕТСТВИИ СО СТАНДАРТОМ MPEG-4 VISUAL («ВИДЕО MPEG-4») И/ИЛИ (II) ДЕКОДИРОВАНИЯ ВИДЕО MPEG-4, КОТОРОЕ БЫЛО ЗАШИФРОВАНО ПОЛЬЗОВАТЕЛЕМ, ЗАНИМАЮЩИМСЯ ЛИЧНОЙ И НЕКОММЕРЧЕСКОЙ ДЕЯТЕЛЬНОСТЬЮ, И/ИЛИ БЫЛО ПОЛУЧЕНО ОТ ПОСТАВЩИКА ВИДЕО, ЛИЦЕНЗИРОВАННОГО MPEG LA НА ПРЕДОСТАВЛЕНИЕ ВИДЕО MPEG-4. ДЛЯ ДРУГИХ ВИДОВ ПРИМЕНЕНИЯ ЛИЦЕНЗИЯ НЕ ПРЕДОСТАВЛЯЕТСЯ. ДОПОЛНИТЕЛЬНУЮ ИНФОРМАЦИЮ, ВКЛЮЧАЯ СВЕДЕНИЯ О РЕКЛАМНЫХ, ВНУТРЕННИХ И КОММЕРЧЕСКИХ ВИДАХ ИСПОЛЬЗОВАНИЯ И ЛИЦЕНЗИРОВАНИИ, МОЖНО ПОЛУЧИТЬ В КОМПАНИИ MPEG LA, LLC. СМ. [HTTP://WWW.MPEGLA.COM](http://www.mpegla.com).

Технические характеристики

ЖКД-модуль	Точечный элемент: Разрешение: Цвет: Яркость: Коэффициент контрастности: Угол обзора:	55"/138,78 см по диагонали 0,630 мм 1920 x 1080 Свыше 1073 миллионов цветов (в зависимости от используемой платы дисплея) 700 кд/м ² (макс.) при 25 °C 1200 : 1 89° (тип.) при CR > 10
Частота	По горизонтали: По вертикали:	15,625/15,734 кГц, 31,5–91,1 кГц 50,0–85,0 Гц (аналоговый вход) 24,0–85,0 Гц (цифровой вход)
Частота развертки		Аналоговый: 13,5 МГц, 25,0–200,0 МГц Цифровой: 25,0–165,0 МГц (DVI), 25,0–600,0 МГц (HDMI/DisplayPort)
Фактический размер изображения		1209,60 x 680,40 мм
Входной сигнал		
DVI	DVI-D 24-штырьковый	Цифровой видеосигнал RGB DVI (HDCP 1.4) VGA60, SVGA60, XGA60, WXGA60, SXGA60, UXGA60 *1, 1920 x 1080 (60 Гц), 1080p, 1080i
DisplayPort	Разъем DisplayPort	Цифровой видеосигнал RGB DisplayPort V1.2 (HDCP 1.3) VGA60, SVGA60, XGA60, WXGA60, SXGA60, UXGA60*1, WUXGA60*1, 1920x1080 (60 Гц), 1080p, 1080i, 720p при 50 Гц/60 Гц, 576р при 50 Гц, 480р при 60 Гц, 3840x2160 (24 Гц/30 Гц/60 Гц (DisplayPort1.2))*1, *3
VGA (RGB) *4	15-контактный мини-разъем D-Sub	Аналоговый видеосигнал RGB 0,7 В (п-п)/75 Ом VGA60, SVGA60, XGA60, WXGA60, SXGA60, UXGA60 *1, WUXGA60 *1, 1920 x 1080 (60 Гц) Синхросигнал Раздельно: уровень TTL (пол./отр.) Составная синхр. на зеленом видео: 0,3 В (п-п) отр.
HDMI	Разъем HDMI	Цифровой YUV Цифровой RGB HDMI (HDCP 1.4/2.2) VGA60, SVGA60, XGA60, WXGA60, SXGA60, UXGA60 *1, WUXGA60 *1, 1920 x 1080 (60 Гц), 1080p, 1080i, 720p при 50 Гц/60 Гц, 576р при 50 Гц, 480р при 60 Гц, 576i при 50 Гц, 480i при 60 Гц, 3840 x 2160 (30 Гц/24 Гц/25 Гц/60 Гц (РЕЖИМ2)) *1, *3, 4096 x 2160 (24 Гц) *1, *3
VGA (YPbPr) *4	15-контактный мини-разъем D-Sub	Компонентный Y: 1,0 В (п-п)/75 Ом, Сб/Сг (Pb/Pr): 0,7 В (п-п), 75 Ом HDTV/DVD: 1080p, 1080i, 720p при 50 Гц/60 Гц, 576р при 50 Гц, 480р при 60 Гц, 576i при 50 Гц, 480i при 60 Гц
Выходной сигнал		
DisplayPort	Разъем DisplayPort	Цифровой видеосигнал RGB DisplayPort V1.2 (HDCP 1.3)
HDMI	Разъем HDMI	Цифровой видеосигнал RGB HDMI (HDCP 1.4/2.2)
АУДИО		
АУДИОВХОД	Стерео Mini Jack	Аналоговый аудиосигнал Стерео L/R 0,5 В действ.
	Разъем HDMI	Цифровой аудиосигнал PCM 32, 44,1, 48 кГц (16/20/24 бит)
	Разъем DisplayPort	Цифровой аудиосигнал PCM 32, 44,1, 48 кГц (16/20/24 бит)
АУДИОВЫХОД	Стерео Mini Jack	Аналоговый аудиосигнал Стерео L/R 0,5 В действ.
Выход на динамик		Штекер внешнего динамика 15 Вт + 15 Вт (8 Ом)
Кнопки	Вход RS-232C: LAN: Вход дистанционного управления:	9-контактный разъем D-Sub RJ-45 10 BASE-T/100 BASE-TX x 2 Стерео мини-Jack, диаметр 3,5 мм
Слот для SD-карты		Порт: карта microSD. Поддерживается карта microSDHC с памятью до 32 Гб.
Концентратор USB	USB1 (ДАТЧИК): USB2: USB CM1 (2A): USB CM2: Media Player USB:	Исходящий порт USB 2.0 Входящий порт USB 2.0 Порт питания, 5 В/2 А (макс.) Порт обслуживания USB Порт обновления проигрывателя медиа/прошивки
Источник питания		4,2–1,7 А @ 100-240 В переменного тока 50/60 Гц
Потребление энергии	Нормальная работа:	Прибл. 150 Вт
Условия эксплуатации	Температура *2: Влажность: Высота над уровнем моря:	0–40 °C/32–104 °F, 0–35 °C/32–95 °F (ПК типа гнездо 2 при направлении вверх или вниз) 20–80 % (без конденсации) 0–3000 м (яркость может уменьшиться с высотой)
Условия хранения	Температура: Влажность:	–20–60 °C/–4–140 °F 10–90 % (без образования конденсата)/90–3,5 % x (темп. –40 °C) относительно более 40 °C
Размеры (без БОКОВОГО УПЛОТНЕНИЯ) *5		1213,4 (Ш) x 684,2 (В) x 103,8 (Г) мм / 47,77 (Ш) x 26,94 (В) x 4,09 (Г) дюймов (с ручкой) 1213,4 (Ш) x 684,2 (В) x 107,2 (Г) мм / 47,77 (Ш) x 26,94 (В) x 4,22 (Г) дюймов (без ручки)
Вес		28,1 кг (61,9 фунта)
Совместимый монтажный интерфейс VESA		400 x 400 мм (M6, 4 отверстия)
Управление электропитанием		VESA DPM
Питание для типа гнезда 2 ДПЛНТ		16 В/3,6 А

ПРИМЕЧАНИЕ: Технические характеристики могут быть изменены без предварительного уведомления.

*1: сжатое изображение.

*2: если вы используете дополнительные панели, подробные сведения вы можете получить у поставщика.

*3: отображаемый текст выглядит размытым.

*4: общий разъем.

*5: размеры представлены только для монитора и не включают выступающие съемные детали.

Технические характеристики

ЖКД-модуль	Точечный элемент: Разрешение: Цвет: Яркость: Коэффициент контрастности: Угол обзора:	55"/138,78 см по диагонали 0,630 мм 1920 x 1080 Свыше 1073 миллионов цветов (в зависимости от используемой платы дисплея) 500 кд/м ² (макс.) при 25 °C 1200 : 1 89° (тип.) при CR > 10
Частота	По горизонтали: По вертикали:	15,625/15,734 кГц, 31,5–91,1 кГц 50,0–85,0 Гц (аналоговый вход) 24,0–85,0 Гц (цифровой вход)
Частота развертки		Аналоговый: 13,5 МГц, 25,0–200,0 МГц Цифровой: 25,0–165,0 МГц (DVI), 25,0–600,0 МГц (HDMI/DisplayPort)
Фактический размер изображения		1209,60 x 680,40 мм
Входной сигнал		
DVI	DVI-D 24-штырьковый	Цифровой видеосигнал RGB DVI (HDCP 1.4) VGA60, SVGA60, XGA60, WXGA60, SXGA60, UXGA60 *1, 1920 x 1080 (60 Гц), 1080p, 1080i
DisplayPort	Разъем DisplayPort	Цифровой видеосигнал RGB DisplayPort V1.2 (HDCP 1.3) VGA60, SVGA60, XGA60, WXGA60, SXGA60, UXGA60*1, WUXGA60*1, 1920x1080 (60 Гц), 1080p, 1080i, 720p при 50 Гц/60 Гц, 576р при 50 Гц, 480р при 60 Гц, 3840x2160 (24 Гц/30 Гц/60 Гц (DisplayPort1.2))*1, *3
VGA (RGB) *4	15-контактный мини-разъем D-Sub	Аналоговый видеосигнал RGB 0,7 В (п-п)/75 Ом VGA60, SVGA60, XGA60, WXGA60, SXGA60, UXGA60 *1, WUXGA60 *1, 1920 x 1080 (60 Гц) Синхросигнал Раздельно: уровень TTL (пол./отр.) Составная синхр. на зеленом видео: 0,3 В (п-п) отр.
HDMI	Разъем HDMI	Цифровой YUV Цифровой RGB HDMI (HDCP 1.4/2.2) VGA60, SVGA60, XGA60, WXGA60, SXGA60, UXGA60 *1, WUXGA60 *1, 1920 x 1080 (60 Гц), 1080p, 1080i, 720p при 50 Гц/60 Гц, 576р при 50 Гц, 480р при 60 Гц, 576i при 50 Гц, 480i при 60 Гц, 3840 x 2160 (30 Гц/24 Гц/25 Гц/60 Гц (РЕЖИМ2)) *1,*3, 4096 x 2160 (24 Гц) *1,*3
VGA (YPbPr) *4	15-контактный мини-разъем D-Sub	Компонентный Y: 1,0 В (п-п)/75 Ом, Сб/Сг (Pb/Pr): 0,7 В (п-п), 75 Ом HDTV/DVD: 1080p, 1080i, 720p при 50 Гц/60 Гц, 576р при 50 Гц, 480р при 60 Гц, 576i при 50 Гц, 480i при 60 Гц
Выходной сигнал		
DisplayPort	Разъем DisplayPort	Цифровой видеосигнал RGB DisplayPort V1.2 (HDCP 1.3)
HDMI	Разъем HDMI	Цифровой видеосигнал RGB HDMI (HDCP 1.4/2.2)
АУДИО		
АУДИОВХОД	Стерео Mini Jack	Аналоговый аудиосигнал Стерео L/R 0,5 В действ.
	Разъем HDMI	Цифровой аудиосигнал PCM 32, 44,1, 48 кГц (16/20/24 бит)
	Разъем DisplayPort	Цифровой аудиосигнал PCM 32, 44,1, 48 кГц (16/20/24 бит)
АУДИОВЫХОД	Стерео Mini Jack	Аналоговый аудиосигнал Стерео L/R 0,5 В действ.
Выход на динамик		Штекер внешнего динамика 15 Вт + 15 Вт (8 Ом)
Кнопки	Вход RS-232C: LAN: Вход дистанционного управления:	9-контактный разъем D-Sub RJ-45 10 BASE-T/100 BASE-TX x 2 Стерео мини-Jack, диаметр 3,5 мм
Слот для SD-карты		Порт: карта microSD. Поддерживается карта microSDHC с памятью до 32 Гб.
Концентратор USB	USB1 (ДАТЧИК): USB2: USB CM1 (2A): USB CM2: Media Player USB:	Исходящий порт USB 2.0 Входящий порт USB 2.0 Порт питания, 5 В/2 А (макс.) Порт обслуживания USB Порт обновления проигрывателя медиа/прошивки
Источник питания		3,6–1,4 А @ 100-240 В переменного тока 50/60 Гц
Потребление энергии	Нормальная работа:	Прибл. 110 Вт
Условия эксплуатации	Температура *2: Влажность: Высота над уровнем моря:	0–40 °C/32–104 °F, 0–35 °C/32–95 °F (ПК типа гнездо 2 при направлении вверх или вниз) 20–80 % (без конденсации) 0–3000 м (яркость может уменьшиться с высотой)
Условия хранения	Температура: Влажность:	–20–60 °C/–4–140 °F 10–90 % (без образования конденсата)/90–3,5 % x (темп. –40 °C) относительно более 40 °C
Размеры (без БОКОВОГО УПЛОТНЕНИЯ) *5		1213,4 (Ш) x 684,2 (В) x 103,8 (Г) мм / 47,77 (Ш) x 26,94 (В) x 4,09 (Г) дюймов (с ручкой) 1213,4 (Ш) x 684,2 (В) x 107,2 (Г) мм / 47,77 (Ш) x 26,94 (В) x 4,22 (Г) дюймов (без ручки)
Вес		28,1 кг (61,9 фунта)
Совместимый монтажный интерфейс VESA		400 x 400 мм (M6, 4 отверстия)
Управление электропитанием		VESA DPM
Питание для типа гнезда 2 ДПЛНТ		16 В/3,6 А

ПРИМЕЧАНИЕ: Технические характеристики могут быть изменены без предварительного уведомления.

*1: сжатое изображение.

*2: если вы используете дополнительные панели, подробные сведения вы можете получить у поставщика.

*3: отображаемый текст выглядит размытым.

*4: общий разъем.

*5: размеры представлены только для монитора и не включают выступающие съемные детали.

Приложение А Внешние ресурсы

Ниже приведены дополнительные технические документы и аксессуары, а так же дополнительные программные приложения, перечисленные в данном руководстве.

Региональные веб-сайты NEC Display Solutions

Общий <https://www.nec-display.com/global/>

Азиатско-Тихоокеанский регион: <https://www.nec-display.com/ap/contact/>

Северная Америка: <https://www.necdisplay.com>

Европа, Россия, Ближний Восток и Африка: <https://www.nec-display-solutions.com>

Япония: <https://www.nec-display.com/jp/>

Дополнительная документация

PDF-документ «ЖК-монитор NEC — Внешнее управление».

В этом документе описывается протокол связи для внешнего управления и запросов для монитора по протоколу RS-232C или LAN. Протокол использует зашифрованный бинарный код и требует вычисления контрольных сумм, наиболее функционально монитор может управляться с использованием этих функций. Так же доступен более простой протокол, доступный для менее требовательных приложений (см. ниже).

Этот документ доступен для загрузки с веб-сайта NEC Display Solutions в вашем регионе.

Язык программирования Python на основе SDK (Software Development Kit) так же доступен, он интегрирует этот протокол связи в библиотеку Python для быстрой разработки.

<https://github.com/NECDisplaySolutions/necpdsdk>

PDF-документ «Общая управляющая команда ASCII для проектора/монитора — Справочное руководство»

В этом документе описывается протокол связи для внешнего управления базовыми функциями монитора по LAN с использованием простого, похожего на Английский язык синтаксиса. Он применим для легкой интеграции в существующие системы управления. Доступны такие функции, как управление и запросы состояния питания, видео входы, громкость и состояние. Этот протокол использует ASCII-шифрование и не требует вычисления контрольных сумм.

Этот документ доступен для загрузки с веб-сайта NEC Display Solutions в вашем регионе.

PDF-документ «Вычислительный модуль Raspberry Pi — Руководство по настройке»



Raspberry Pi

В этом документе описываются функции, установка, подключение и настройка вычислительного модуля Raspberry Pi, который является дополнительным компонентом, доступным для этой модели. Требуемая интерфейсная плата вычислительного модуля DS1-IF10CE и вычислительный модуль Raspberry Pi доступны отдельно. Свяжитесь с авторизованным продавцом компании NEC, или посетите веб-сайт NEC Display Solutions для вашего региона, чтобы получить информацию о покупке и доступности.

Этот документ можно загрузить по адресу:

<https://www.nec-display.com/dl/en/manual/raspberrypi/>

Программное обеспечение

Программное обеспечение доступно для загрузки на глобальном сайте компании NEC Display Solutions.

https://www.nec-display.com/dl/en/dp_soft/lineup.html

Программа NEC MultiProfiler



Это бесплатное ПО обеспечивает полное управление настройками цвета процессора SpectraView в простом для использования приложении, доступном для Microsoft Windows и macOS. ПО можно использовать для эмуляции разных цветовых пространств, проводить эмуляцию вывода на принтер, используя профили ICC, и создавать таблицы 3D-просмотра на мониторе. Для него требуется USB-подключение к монитору.

Последняя версия ПО MultiProfiler доступна на веб-сайте NEC Display Solutions.

Программа NEC Display Wall Calibrator



Это ПО обеспечивает продвинутое управление настройками видеостены и точное совпадение цветов путем калибровки мониторов с использованием внешнего датчика цвета. Оно полезно при настройке установок из нескольких мониторов — таких как видеостена — для получения наилучшего возможного совпадения яркости и цвета между мониторами, а так же настройки параметров применимых к видеостене. ПО доступно для Microsoft

Windows и macOS, оно доступно для приобретения и может потребовать использования поддерживаемого внешнего датчика цвета. Свяжитесь с авторизованным продавцом компании NEC, или см. веб-сайт NEC Display Solutions для вашего региона, чтобы получить информацию о покупке и доступности.

Программное обеспечение NaViSet Administrator



Это бесплатное ПО является продвинутым и мощным сетевым средством управления, мониторинга и системой управления активами для мониторов и проекторов NEC. ПО доступно для Microsoft Windows и macOS.

Последняя версия ПО NaViSet Administrator доступна на веб-сайте NEC Display Solutions.

Интеллектуальное беспроводное приложение данных



Это бесплатное ПО доступно для устройств на базе Android OS, с датчиком NFC, оно обеспечивает доступ к чтению и записи значений регулировки и параметров с использованием Интеллектуального беспроводного датчика данных монитора, даже при отключенном питании монитора.

Также доступно на: 

Аппаратный / Датчик цвета

USB-датчик цвета MDSVSENSOR3

Этот настроенный датчик цвета X-Rite необходим при использовании функций автономной калибровки этого монитора, и так же может быть использован совместно с ПО NEC Display Wall Calibrator, указанным выше. Свяжитесь с авторизованным продавцом компании NEC, или см. веб-сайт NEC Display Solutions для вашего региона, чтобы получить информацию о покупке и доступности.

Приложение В Список средств управления экранного меню

Эта глава включает следующие разделы.

- ⇒ «ВХОД» на странице 101
- ⇒ «ИЗОБРАЖЕНИЕ» на странице 101
- ⇒ «АУДИО» на странице 106
- ⇒ «ГРАФИК» на странице 106
- ⇒ «МУЛЬТИВХОД» на странице 108
- ⇒ «OSD» на странице 111
- ⇒ «МУЛЬТИДИСПЛЕЙ» на странице 112
- ⇒ «ЗАЩИТА ДИСПЛЕЯ» на странице 116
- ⇒ «УПРАВЛЕНИЕ» на странице 117
- ⇒ «ДОП. СЛ.» на странице 122
- ⇒ «СИСТЕМА» на странице 122
- ⇒ «ВЫЧИСЛИТЕ МОДУЛЬ» на странице 123

Значения по умолчанию можно предоставить по запросу.

ВХОД

МЕНЮ ВХОДА	
DVI	Выбирает источника входного сигнала.
HDMI1	
HDMI2	
DisplayPort1	
DisplayPort2	
VGA (RGB/YPbPr)	
ВИДЕО	
MP	
ВЫЧИСЛИТЕЛЬНЫЙ МОДУЛЬ *1	
ДОП. СЛ. *2	

*1: Эта функция доступна, только когда установлены интерфейсная плата вычислительного модуля Raspberry Pi и вычислительный модуль Raspberry Pi. См. [стр. 98](#).

*2: Эта функция зависит от используемой дополнительной панели. Эта функция доступна, только если установлена дополнительная панель.

ИЗОБРАЖЕНИЕ

МЕНЮ ИЗОБРАЖЕНИЯ	
РЕЖИМ ИЗОБРАЖЕНИЯ	<p>Движок SpectraView = ВЫКЛ.: Предварительно настроенные режимы изображения, [ВЫСОКАЯ ЯРКОСТЬ], [СТАНДАРТ], [sRGB], [КИНОТЕАТР], [ПОЛЬЗОВАТЕЛЬСКАЯ1], [ПОЛЬЗОВАТЕЛЬСКАЯ2].</p> <p>Движок SpectraView = ВКЛ.: Пять настраиваемых запоминаемых режима изображения [1], [2], [3], [4] или [5]. См. стр. 47.</p>
EMULATION *1	
3D LUT EMU.	<p>Трехмерная таблица поиска — это таблица, которая вставляет цвета на разные цветовые пространства. Процессор SpectraView внутри этого монитора позволяет напрямую на мониторе эмулировать сложные цветовые гаммы, например гаммы для цветных принтеров. Например, он позволяет отобразить на мониторе предварительный просмотр печати или кинематические эффекты или эффекты цветокоррекции.</p> <p>Эта функция используется при помощи сопроводительного ПО. Трехмерные таблицы поиска загружаются на монитор через прикладное ПО.</p> <p>ВКЛ.: Включает/активирует функцию трехмерных таблиц поиска для выбранного режима изображения.</p> <p>ВЫКЛ.: выключить функцию трехмерных таблиц поиска для выбранного режима изображения.</p> <p>Сравнить: в этом режиме цвета, лежащие за пределами границ трехмерной таблицы поиска, отображаются серым цветом. Это полезно для определения цветов гамм.</p>
COLOR VISION EMU.	<p>Просматривает различные типичные недостатки человеческого зрения. Помогает в оценке того, как люди, имеющие подобные недостатки, будут воспринимать цвета.</p> <p>Имеются следующие типы просмотра.</p> <ul style="list-style-type: none"> • Р (протанопия) • D (дейтеронопия) • Т (тританопия) <p>Для оценки четкости контраста может использоваться шкала серого.</p> <p>ПРИМЕЧАНИЕ: В зависимости от зрения пользователя, включая ухудшенное цветовое зрение, восприятие цветов на экране будет отличаться. Для иллюстрации восприятия цветов человеком с ухудшенным цветовым зрением используется симуляция. Это ненастоящее отображение цветов. Симуляция представляет восприятие людей с цветовым зрением типа Р, типа D или типа Т. Люди с небольшим ухудшением цветового зрения будут воспринимать цвета практически так же, как и люди с нормальным цветовым зрением.</p>

*1: Функция доступна, когда для режима параметр [ПРОЦЕССОР СПЕКТРАVIEW] в значении [ВКЛ.].

МЕНЮ ИЗОБРАЖЕНИЯ																					
6 AXIS COLOR TRIM ¹	<p>При помощи этих средств управления стандартный цветовой круг делится на 6 отдельных диапазонов/областей: КРАСНЫЙ, ЖЕЛТЫЙ, ЗЕЛЕНый, ГОЛУБОЙ, СИНИЙ и ПУРПУРНЫЙ. Каждый диапазон можно отрегулировать по оттенку, насыщенности и коррекции (яркость) для особых целей соответствия. Это не влияет на нейтральные цвета (серые).</p>																				
RED (HUE/SAT/OFFSET) YELLOW (HUE/SAT/OFFSET) GREEN (HUE/SAT/OFFSET) CYAN (HUE/SAT/OFFSET) BLUE (HUE/SAT/OFFSET) MAGENTA (HUE/SAT/OFFSET)	<p>HUE (ОТТЕНОК): Изменяет фактический цвет в пределах диапазона на цветовом круге без изменения насыщенности и коррекции. Например, диапазон красного цвета смещается от красного к желтому или пурпурному, а диапазон желтого цвета смещается к красному или зеленому и т. д.</p> <p>SAT. (насыщенность): Изменяет интенсивность цветового диапазона без изменения фактического оттенка и коррекции.</p> <p>OFFSET (КОРРЕКЦИЯ): Изменяет интенсивность цветового диапазона без изменения фактического оттенка и насыщенности.</p> <p>например: Это меняет цвет, когда Красный цвет выставлен в минимальное значение и максимальное значение ОТТ./НАС./КОРРЕКЦ.</p> <table border="1"> <thead> <tr> <th></th> <th>Минимальное значение</th> <th>0</th> <th>Максимальное значение</th> </tr> </thead> <tbody> <tr> <td>По умолчанию</td> <td></td> <td></td> <td></td> </tr> <tr> <td>ОТТЕНОК</td> <td></td> <td></td> <td></td> </tr> <tr> <td>НАС.</td> <td></td> <td></td> <td></td> </tr> <tr> <td>КОРРЕКЦИЯ</td> <td></td> <td></td> <td></td> </tr> </tbody> </table>		Минимальное значение	0	Максимальное значение	По умолчанию				ОТТЕНОК				НАС.				КОРРЕКЦИЯ			
	Минимальное значение	0	Максимальное значение																		
По умолчанию																					
ОТТЕНОК																					
НАС.																					
КОРРЕКЦИЯ																					
НАСТР. ИЗОБР. ¹																					
РАВНОМЕРНОСТЬ	<p>Данная функция улучшает цветопередачу и выравнивает неравномерность яркости монитора.</p> <p>ПРИМЕЧАНИЕ: Более высокое значение дает лучший эффект, но также может повлиять на энергопотребление и срок службы монитора.</p>																				
ЯРКОСТЬ ²																					
ПОДСВЕТКА	<p>Настройка общей яркости изображения и фона экрана. Для регулировки нажмите [+] или [-].</p> <p>ПРИМЕЧАНИЕ: Если в меню [РАСП. ОСВ. КОМ.] выбран [РЕЖИМ1] или [РЕЖИМ2], функция не может быть изменена.</p>																				
ЯРКОСТЬ ³	<p>Настройка яркости изображения по отношению к фону. Для регулировки нажмите [+] или [-].</p>																				
ГАММА ^{2, 3}	<p>Выбор коррекции гаммы монитора для лучшего качества изображения. Выбор зависит от требуемого вида использования.</p>																				
СТАНДАРТ	Коррекция гаммы выполняется на ЖК-панели.																				
2,2	Типичная гамма дисплея для использования с ПК.																				
2,4	Стандартные настройки гаммы для использования совместно с видео, такими как DVD и Blu-ray.																				
S-ГАММА	Специальная гамма для фильмов определенного типа. Усиливает светлые участки и ослабляет темные участки изображения (S-Curve).																				
DICOM СИМУЛЯЦИЯ	Кривая DICOM GSDF, симулируемая для типа ЖК.																				
HDR-ST2084 (PQ)	Настройка гаммы для HDR, обычно для медиадиска UHD и потоковых видео.																				
HDR-HYBRID LOG	Настройка гаммы для HDR, обычно для вещания UHD.																				
ПРОГРАММИРУЕМЫЙ 1, 2, 3	Программируемая кривая гаммы может быть загружена с использованием дополнительного программного обеспечения NEC.																				
ВЫБОР АВТО HDR Только вход HDMI	Коррекция ГАММА сигнала HDR автоматически меняется на [HDR-ST2084 (PQ)] или [HDR-HYBRID LOG].																				

^{*1}: Функция доступна, когда для режима параметр [ПРОЦЕССОР СПЕКТРАVIEW] в значении [ВКЛ.].

^{*2}: Функция доступна, когда для режима параметр [ПРОЦЕССОР СПЕКТРАVIEW] в значении [ВЫЛ.].

^{*3}: Эта функция недоступна, если в меню [РЕЖИМ ИЗОБРАЖЕНИЯ] выбрано значение [sRGB].

МЕНЮ ИЗОБРАЖЕНИЯ	
ЦВЕТ *2, *3	
ЦВЕТ	Регулировка насыщенности цвета на экране. Для регулировки нажмите кнопку + или -.
ЦВЕТ. ТЕМП.	Настройка цветовой температуры всего экрана. При более низкой цветовой температуре цвета на экране будут смещены в сторону красного. При более высокой цветовой температуре цвета на экране будут смещены в сторону синего. При необходимости дополнительной настройки параметра ТЕМПЕРАТУРА можно изменить отдельные уровни R/G/B для белой точки. Для настройки уровней R/G/B необходимо, чтобы для параметра [ЦВЕТ. ТЕМП.] был выбран параметр [НАСТР.] ПРИМЕЧАНИЕ: Если в меню [ГАММА-КОРРЕКЦИЯ] отмечено [ПРОГРАММИРУЕМЫЙ1], [ПРОГРАММИРУЕМЫЙ2] или [ПРОГРАММИРУЕМЫЙ3], функция не может быть изменена.
ПАРАМЕТРЫ ЦВЕТА	Отдельная регулировка оттенка красного, желтого, зеленого, циана, синего и пурпурного. Регулировка оттенков определенного цвета на экране. Например, вы можете изменить красный на желтый или пурпурный.
ОТТЕНОК *6 Только для входов МР, ВИДЕО	Корректирует оттенок всех цветов с совместимыми сигналами видеовхода. Для регулировки нажмите кнопку + или -.
КОНТРАСТНОСТЬ *2, *3	
Настройка яркости изображения по отношению к входному сигналу. Для регулировки нажмите кнопку + или -.	
РЕЗКОСТЬ	
Настройка четкости изображения. Для регулировки нажмите кнопку + или -.	
UHD UPSCALING	
Контролирует способ масштабирования сигнала, не связанного с UHD, для достижения эффекта высокого разрешения.	
НАСТРОЙКА	
АВТОУСТАНОВКА Только для входа VGA (RGB)	Автоматическая настройка размера экрана, горизонтального положения, вертикального положения, часов, фазы и уровня белого.
АВТОНАСТРОЙКА Только для входа VGA (RGB)	[Г. ПОЛОЖЕНИЕ], [В. ПОЛОЖЕНИЕ] и [ФАЗА] регулируются автоматически при обнаружении новой синхронизации.
Г. ПОЛОЖЕНИЕ Только для входов VGA (RGB), VGA (YPbPr)	Управляет положением изображения на экране ЖК-монитора по горизонтали. Нажмите кнопку «+», чтобы сдвинуть вправо. Нажмите кнопку «-», чтобы сдвинуть влево.
В. ПОЛОЖЕНИЕ Только для входов VGA (RGB), VGA (YPbPr)	Управляет положением изображения на экране ЖК-монитора по вертикали. Нажмите кнопку «+», чтобы сдвинуть вверх. Нажмите кнопку «-», чтобы сдвинуть вниз.
ЧАСЫ Только для входа VGA (RGB)	Нажмите кнопку «+», чтобы увеличить ширину изображения (в правой части экрана). Нажмите кнопку «-», чтобы уменьшить ширину изображения (в левой части экрана).
ФАЗА Только для входов VGA (RGB), VGA (YPbPr)	Регулирует уровень «шумов» изображения.
Г. РАЗРЕШЕНИЕ *7 Только для входа VGA (RGB)	Настройка размера изображения по горизонтали.
В. РАЗРЕШЕНИЕ *7 Только для входа VGA (RGB)	Настройка размера изображения по вертикали.
СИСТЕМА РЕГУЛ. ЦВЕТА Только для входа ВИДЕО	
Выбор системы регулировки цвета зависит от видеоформата входного сигнала.	
АВТО	Автоматический выбор настройки цветовой системы на основании входного сигнала.
NTSC	Выберите формат сигнала.
PAL	
SECAM	
4.43 NTSC	
PAL-60	
ВХОДНОЕ РАЗРЕШЕНИЕ Только для входа VGA (RGB)	
Если имеется проблема с обнаружением сигналов, то эта функция заставляет монитор отображать сигнал с заданным разрешением. После этого при необходимости выполните функцию [АВТОМ. УСТАНОВКА]. Если проблем с обнаружением нет, то единственным доступным вариантом будет [АВТО].	

*2: Функция доступна, когда для режима параметр [ПРОЦЕССОР СПЕКТРАVIEW] в значении [ВЫКЛ.].

*3: Эта функция недоступна, если в меню [РЕЖИМ ИЗОБРАЖЕНИЯ] выбрано значение [sRGB].

*6: Эта функция недоступна для изображений на входе МР.

*7: После индивидуальной регулировки этого параметра рекомендуется запустить [АВТОМ. УСТАНОВКА].

МЕНЮ ИЗОБРАЖЕНИЯ	
ФОРМАТ	<p>Выбор формата изображения на экране.</p> <p>ПРИМЕЧАНИЕ.</p> <ul style="list-style-type: none"> • При выборе параметра «поворот изображения» с [ФОРМАТОМ] в значении [ДИНАМИЧНЫЙ] значение формата автоматически изменится на [ПОЛНОЭК.] Формат вернется к значению [ДИНАМИЧНЫЙ] после того, как для [ПОВОРОТ ИЗОБРАЖЕНИЯ] будет установлено [НЕ ФУНКЦ.]. • При запуске составного экрана в конфигурациях из нескольких мониторов, если значение [ФОРМАТА] [ДИНАМИЧНЫЙ] или [МАСШТ.], оно будет изменено на]ПОЛНОЭК.] перед запуском составного экрана. После завершения составного экрана, значение формата вернется к [ДИНАМИЧНОМУ] или [МАСШТ.] • При изменении настроек [Г. ПОЛОЖЕНИЕ] и [В. ПОЛОЖЕНИЕ] для уменьшенного изображения оно не изменится. • При запуске ЗАСТАВКИ значение ФОРМАТА автоматически меняется на ПОЛНОЭК. При остановке ЗАСТАВКИ значение ФОРМАТА вернется к предыдущей установке. • Эта функция недоступна, если включено [ДВИЖЕНИЕ] в меню [ЗАСТАВКА]. • При изменении значения [ФОРМАТ] на функцию [ЗУМ ТОЧКИ] действуют ограничения. См. раздел Зум точки на стр. стр. 36. • МАСШТ. также недоступен для изображения с входным разрешением 3840 x 2160 (60 Гц). • Когда [HDMI] [НАСТРОЕК ТЕРМИНАЛА] задан на [РЕЖИМ 2], [ЗУМ ТОЧКИ] недоступен. • Если при активном составном экране значение [ФОРМАТА] [ДИНАМИЧНЫЙ] или [МАСШТ.], при завершении составного экрана значение [ФОРМАТА] будет [ДИНАМИЧНЫЙ] или [МАСШТ.]
ОБЫЧН.	Отображение с исходным соотношением сторон.
ПОЛНОЭК.	Изображение на весь экран.
ШИРОК.	Сигнал «почтовый ящик» с соотношением сторон 16 : 9, растянутый на весь экран.
ДИНАМИЧНЫЙ	Изображение с соотношением сторон 4 : 3 будет нелинейно растянуто на весь экран. (Некоторая часть изображения при растягивании по краям окажется обрезанной).
1 : 1	Отображение в формате 1 на 1 пиксель. (Если входное разрешение превышает рекомендуемое, изображение масштабируется по размеру экрана.)
МАСШТ.	<p>Растягивает/сжимает изображение.</p> <p>ПРИМЕЧАНИЕ: Области растянутого изображения, находящиеся за пределами активного экрана, не отображаются. При уменьшении качество изображения может ухудшиться.</p>
ZOOM	Сохранение формата при масштабировании.
HZOOM	Значение горизонтального зума.
VZOOM	Значение вертикального зума.
H POS	Положение по горизонтали.
V POS	Положение по вертикали.
ПРОДВИНУТЫЙ	
ПРОСМОТРЕТЬ Только для входов HDMI1, HDMI2, VGA (YpPr), ВИДЕО, МР, ДОП. СЛ. *5	Для некоторых видеоформатов требуются разные режимы развертки для лучшей передачи изображения.
ВКЛ.	<p>Изображение масштабируется для лучшего заполнения экрана, без изменения соотношения сторон. У некоторых изображений будут обрезаны края.</p> <p>На экране будет отображено примерно 95 % изображения.</p>
ВЫКЛ.	<p>В области экрана отображается все изображение целиком. Этот параметр может вызвать искажение по краям изображения.</p> <p>ПРИМЕЧАНИЕ: При использовании компьютера с выходом HDMI установите этот параметр в значение [ВЫКЛ.].</p>
АВТО	<p>Размер изображения задается автоматически.</p> <p>ПРИМЕЧАНИЕ: Эта функция недоступна, если входным сигналом является VGA (YpPr), ВИДЕО или МР.</p>

*5: При выборе ДОП. СЛ. для входа сигнала функция зависит от используемой дополнительной панели в мониторе.

МЕНЮ ИЗОБРАЖЕНИЯ	
РАССОЕДИНЕНИЕ	Позволяет выбрать функцию преобразования чересстрочной развертки в прогрессивную. ПРИМЕЧАНИЕ. <ul style="list-style-type: none"> [ПОВОРОТ ИЗОБРАЖЕНИЯ] недоступен. Если в меню [ИЗМЕНЕНИЕ ВХОДА] выбрано и отображается [СУПЕР], то эта функция не может быть изменена.
ВКЛ.	Преобразование чересстрочных сигналов в сигналы с прогрессивной разверткой. В зависимости от фильма изображения могут мерцать. Это параметр по умолчанию.
ВЫКЛ.	Отключение преобразования чересстрочной развертки в прогрессивную. Эта настройка лучше подходит для просмотра движущихся изображений, однако при этом может создаваться эффект остаточного изображения.
ПОДАВЛЕНИЕ ШУМА Только для входа ВИДЕО	Регулировка уровня подавления шумов. Для регулировки нажмите кнопку «+» или «-».
ТКД Только для входов HDMI1, HDMI2, ВИДЕО, VGA (YpPr), MP	Автоматически определяет частоту кадров для получения наилучшего изображения. АВТО: Автоматически обнаруживает изображения с частотой 24 кадра/с, такие как фильмы, и уменьшает мерцание изображений. Выбрав значение [АВТО], установите [РАССОЕДИНЕНИЕ] в значение [ВКЛ]. ВЫКЛ.: Попробуйте использовать, если наблюдается неестественное движение изображения.
АДАПТ. КОНТРАСТЪ *2 Только для входов HDMI1, HDMI2, ВИДЕО, VGA (YpPr), MP	Задать уровень настройки для динамической контрастности. Если задан ВЫС., то изображение отображается четко, но яркость нестабильна из-за широкого разброса контрастности.
РАВНОМЕРНОСТЬ *2	Позволяет улучшить воспроизведение цвета и исправить неоднородности яркости экрана.
РОТАЦИЯ	Изменяет ориентацию изображения на влево/вправо, вверх/вниз или повернутая. Для выбора нажмите кнопку «+» или «-». ПРИМЕЧАНИЕ: Эта функция недоступна, если ДВИЖЕНИЕ в пункте [ЗАСТАВКА] в значении [ВКЛ.].
ПОВЕРН. ИЗОБР.	ПРИМЕЧАНИЕ. <ul style="list-style-type: none"> Когда [ФОРМАТ] установлен на значение [ДИНАМИЧЕСКИЙ], изображение будет изменено на [ПОЛНОЭК.] перед [ПОВОРОТОМ]. Если выбран параметр ПОВОРОТ ИЗОБРАЖЕНИЯ (кроме [НЕ ФУНКЦ.]), то следующие функции отключены: [РЕЖИМ МУЛЬТИБИЗОБРАЖЕНИЯ], [БЕГУЩАЯ СТРОКА], [НЕПОДВИЖНОЕ ИЗОБРАЖЕНИЕ], [ЗУМ ТОЧКИ] и [СОСТАВНОЙ ЭКРАН]. Если входной сигнал является сигналом с чересстрочной разверткой, изображение может быть нарушено.
НЕ ФУНКЦ.	Обычный режим. АВ
ГОРИЗ. ПОВ.	Поворачивает изображение влево/вправо. ВА
ВЕРТ. ПОВ.	Поворачивает изображение вверх/вниз. ВВ
ПОВ.НА180°	Разворачивает изображение на 180 градусов. ВВ
ПОВОР. ЭКР.	Установка направления экранного меню. При выборе [ВКЛ.] выполняется корректировка экранного меню в зависимости от выбранного значения параметра [ПОВОРОТ ИЗОБРАЖЕНИЯ].
SPECTRAVIEW ENGINE	Для активации процессора [SPECTRAVIEW] выберите [ВКЛ.] (см. стр. 47).
NUMBER OF PICT. MODES	Ограничивает количество доступных для выбора режимов изображения. Ограничение доступных для выбора режимов изображения можно использовать для следующих целей: <ul style="list-style-type: none"> Блокировка Установив [1], что сделает недоступными другие режимы изображения и предотвратит их регулировку. Пропуск Если есть неиспользуемые режимы изображения, которые не нужны, они могут быть пропущены при использовании кнопки «Режим изображения» на пульте ДУ для переключения режимов. Например, если установлено [3] для [NUMBER OF PICT. MODES], доступными являются режимы изображения [1,2,3], а остальные режимы будут пропускаться.
METAMERISM	Улучшает качество цветопередачи белой точки, когда экран используется в режиме «изображения рядом» со стандартной цветовой палитрой. Данная функция компенсирует восприятие цвета человеческим глазом несколько иначе, если сравнивать с научными инструментами, используемыми для настройки экрана во время калибровки. Эта функция должна быть отключена в приложениях для работы с цветом.
COLOR STABILIZER (Отсутствует)	
КАЛИБРОВКА	Запускает «Автономную калибровку», если используется USB-датчик цвета.
СБРОС	Восстанавливает заводские настройки ИЗОБРАЖЕНИЯ (исключение — [SPECTRAVIEW ENGINE]).

*2: Функция доступна, когда для режима параметр [ПРОЦЕССОР SPECTRAVIEW] в значении [ВЫКЛ.].

АУДИО

МЕНЮ АУДИО	
ГРОМКОСТЬ	Увеличение или уменьшение выходного уровня громкости.
БАЛАНС	Выбор [СТЕРЕО] или [МОНО] для выхода звука
БАЛАНС	СТЕРЕО: Независимые аудиоканалы для проведения аудиосигнала. Баланс звука между правым и левым динамиком можно настроить. — Нажмите кнопку + для перемещения аудиосигнала вправо. — Нажмите кнопку - для перемещения аудиосигнала влево. МОНО: Аудиосигналы проводятся по одному аудиоканалу. Баланс нельзя настроить и ползунок недоступен.
ОБЪЕМНОЕ ЗВУЧАНИЕ	Искусственное создание объемного звука. ПРИМЕЧАНИЕ: Если значение этой функции [ВКЛ.], [ЛИНЕЙНЫЙ ВЫХОД] работать не будет.
ЭКВАЛАЙЗЕР	
ВЫСОКИЕ ЧАСТОТЫ	Усиливает или ослабляет высокочастотный диапазон аудиосигналов. Нажмите на кнопку «+» для усиления звука [ВЕРХНИХ ЧАСТОТ]. Нажмите на кнопку «-» для уменьшения звука [ВЕРХНИХ ЧАСТОТ].
НИЗКИЕ ЧАСТОТЫ	Усиливает или ослабляет низкочастотный звук. Нажмите на кнопку «+» для усиления звука [НИЗКИХ ЧАСТОТ]. Нажмите на кнопку «-» для уменьшения звука [НИЗКИХ ЧАСТОТ].
АУДИОВХОД	Выбор источника для аудиовхода: [DVI], [HDMI1], [HDMI2], [DisplayPort1], [DisplayPort2], [IN1], [IN2], [ВИДЕО], [MP], [ДОП. СЛ.] *1 и [ВЫЧ. МОДУЛЬ].
ЗВУК МУЛЬТИИЗОБРАЖ.	Выбирает используемый источник звука при активном режиме МУЛЬТИИЗОБРАЖ. При выбранном изображении звук этого изображения является выходным сигналом.
ЛИНЕЙНЫЙ ВЫХОД	При выборе [ПЕРЕМЕННЫЙ] включается управление уровнем линейного выхода при помощи кнопки ГРОМКОСТЬ на пульте ДУ или панели управления монитора.
ЗАДЕРЖ. ЗВ.	
ЗАДЕРЖ. ЗВ. ВРЕМЯ ЗАДЕР.	Выберите эту опцию, если существует заметная задержка между видеоизображением и выходным аудиосигналом. Если эта опция включена, задержку аудиосигнала можно установить в диапазоне от 0 до 100 миллисекунд. Это позволяет совместить задержки видео, которые могут возникнуть в связи с обработкой видео, такой как РАССОЕДИНЕНИЕ, с равными задержками аудиосигнала, чтобы избежать ошибок синхронизации губ.
СБРОС	Возвращает параметры «ЗВУК» к заводским настройкам, кроме параметра [ГРОМКОСТЬ].

*1: Эта функция зависит от используемой дополнительной панели.

ГРАФИК

МЕНЮ ГРАФИК	
ПАРАМЕТРЫ ГРАФИКА	Составление расписания используемого монитора (см. стр. 46). Для навигации и изменения параметров графика используйте кнопки ▲, ▼, +, -. Для выбора параметров нажмите кнопку [НАСТРОЙКА/ЗУМ ТОЧКИ] на пульте дистанционного управления или кнопки изменения ввода на мониторе. ПРИМЕЧАНИЕ. <ul style="list-style-type: none"> • Перед добавлением графиков необходимо установить [ДАТУ И ВРЕМЯ]. • Настраиваемые графики сохраняются при выходе из окна [НАСТРОЙКИ ГРАФИКА]. • Если несколько графиков должны начаться в одно время, приоритет отдается конфликтующему графику с наибольшим номером. • Графики не будут запускаться, если [ТАЙМЕР ВЫКЛЮЧЕНИЯ] в значении [ВКЛ.]. • Если входной сигнал или режим изображения больше недействительны, он отобразит свой текст красным цветом. Выделите красный текст и нажмите «НАСТРОЙКА», чтобы изменить на действительный параметр. Например, входной сигнал может стать недействительным, если для этого входа были изменены настройки терминала после его выбора для графика. • Графики не запускаются, если открыто меню [НАСТРОЙКИ ГРАФИКА].
НАСТРОЙКИ	Выделите номер и нажмите кнопку [НАСТРОЙКА/ЗУМ ТОЧКИ], чтобы активировать график. У поля, рядом с номером, при включении графика появится рамка. Всего можно создать и включить до 30 графиков. Нажмите кнопку «+» или «-» для переключения между номерами графиков.
ПИТАНИЕ	Устанавливает состояние питания монитора для графика. Выберите [ВКЛ.], если хотите, чтобы график включил монитор в указанное время. Выберите [ВЫКЛ.], если хотите, чтобы график выключил монитор в указанное время.

МЕНЮ ГРАФИК	
ВРЕМЯ	Настройте время запуска для графика. ПРИМЕЧАНИЕ: Заполните оба поля параметра «ВРЕМЯ». Если в одном из полей отображается [--], график не запустится.
ВХОД	Выберите какой видеовход использовать для графика. Для того, чтобы вход при запуске графика оставался активным, убедитесь, что значение параметра [--]. Если вы выбрали определенный вход, для пункта [ПИТАНИЕ] установите значение [ВКЛ.].
КАРТИН КА *1	Выберите какой режим изображения использовать для графика. Для того, чтобы режим изображения при запуске графика оставался активным, убедитесь, что значение параметра [--]. Если вы выбрали определенный РЕЖ. ИЗОБР-Я, для пункта [ПИТАНИЕ] установите значение [ВКЛ.].
Выбрать одну позицию из указанных ниже (доступна только одна позиция).	
ДАТА	Выберите этот параметр, если график должен запуститься только в один день или, если это нерегулярный график.
КАЖДЫЙ ДЕНЬ	Выберите этот параметр для ежедневного запуска графика.
ЕЖЕНЕДЕЛЬНО	Выберите этот параметр для еженедельного запуска графика.
БУДНИЙ ДЕНЬ	Выберите этот параметр для запуска графика только по будням. ПРИМЕЧАНИЕ: «Будни» — это любой день не являющийся выходным или праздником. Дни, не выбранные в параметрах [ВЫХОДНОЙ] и [ПРАЗДНИК], автоматически считаются буднями.
ВЫХОДНОЙ	Выберите этот параметр для запуска графика только в выходные. ПРИМЕЧАНИЕ: «Выходные» выбираются в меню настроек [НАСТР. ДЛЯ ВЫХОДНЫХ].
ПРАЗДНИК	Выберите этот параметр для запуска графика только по выбранным праздникам. ПРИМЕЧАНИЕ: «Праздник» выбирается в меню настроек [НАСТР. ДЛЯ ПРАЗД.].
СПИСОК ГРАФИКОВ	Показывает список графиков и их текущие настройки. Нажмите кнопку + или -, чтобы пролистать 30 графиков.
НАСТР. ДЛЯ ПРАЗД.	Определяет, какие дни считаются выходными для параметров «ГРАФИКА». Графики, настроенные для запуска в [ПРАЗДНИК], используют этот список.
№	Определяет для настроек графика какие дни являются праздниками. Нажмите кнопку + или - для переключения между номерами, чтобы настроить разные праздники.
ГОД	Для прокрутки года, который вы хотите использовать для праздника, используйте кнопку + или -. Если праздник повторяется в этот день ежегодно, оставьте поле пустым [--].
МЕСЯЦ	Для прокрутки месяца, который вы хотите использовать для праздника, используйте кнопку + или -. Если праздник повторяется в этот день ежемесячно, оставьте поле пустым [--].
ДЕНЬ	Если праздником является определенный день месяца, например, 5 число, нажмите «SET», чтобы выбрать «ДЕНЬ». Нажмите ▼, чтобы выделить поле дня, затем нажимайте кнопку + или -, чтобы пролистать до дня, который хотите использовать для праздника. ПРИМЕЧАНИЕ. <ul style="list-style-type: none"> • Если поле «МЕСЯЦ» не заполнено, графики, настроенные на запуск в праздники, будут запущены в этот день каждого месяца. • Если вы укажете «МЕСЯЦ», но не укажете определенный день, праздником считается каждый день.
НЕДЕЛЯ	Если праздником является определенный день недели, например, 2 число, нажмите «SET», чтобы выбрать «НЕДЕЛЯ». Нажмите ▼, чтобы выделить поле недели, затем нажимайте кнопку + или -, чтобы выбрать, какая неделя месяца (выбирает из: 1, 2, 3, 4, 5). Нажмите ▼, чтобы выделить поле дня, затем нажимайте кнопку + или -, чтобы выбрать, какой день недели (выбирает из: ВС, ПН, ВТ, СР, ЧТ, ПТ, СБ). ПРИМЕЧАНИЕ: если поле «МЕСЯЦ» не заполнено, графики, настроенные на запуск в праздники, будут запущены в эту неделю каждого месяца.
ДЕНЬ ОКОНЧ.	Указывает последний день праздников из нескольких дней. ПРИМЕЧАНИЕ: Если праздник, длящийся несколько дней, также делится на два разных года, создайте отдельные праздники для каждого года. Например, если праздники длятся с 25 декабря по 7 января, настройте два разных праздника. Один с 25 по 31 декабря, а второй с 1 по 7 января.
SET/УДАЛИТЬ	Сохраняет или удаляет текущий праздник. ПРИМЕЧАНИЕ: Если вы изменяете существующий праздник, убедитесь, что выделили «SET», затем нажмите «SET» на пульте ДУ, чтобы сохранить изменения. Если вы нажмете кнопку «EXIT» на пульте ДУ без сохранения изменений, настройки будут сброшены.
НАСТР. ДЛЯ ВЫХОДНЫХ	Определяет, какие дни недели считаются выходными для параметров «ГРАФИКА». Графики, настроенные для запуска в «БУДНИЙ ДЕНЬ» или «ВЫХОДНОЙ», используют этот список.
ВЫХОДНОЙ	Выделите день, который хотите выбрать в качестве выходного, затем нажмите «SET» на пульте ДУ.

*1: Если ПРОЦЕССОР SPECTRAVIEW включен, эта функция выделяется серым цветом.

МЕНЮ ГРАФИК	
ДАТА И ВРЕМЯ	Установите время в часах реального времени. Необходимо установить дату и время для того, чтобы работала функция «ГРАФИК». После установки даты и времени нажмите кнопку «SET» на пульте ДУ, чтобы сохранить настройки. Для отмены изменений нажмите «EXIT». ПРИМЕЧАНИЕ: Если питание монитора отключено в течение двух недель, настройки [ДАТА И ВРЕМЯ] возвращаются к исходным значениям и часы перестают работать.
ГОД	Устанавливает текущий год. Для прокрутки до текущего года нажимайте кнопку + или - на пульте ДУ.
МЕСЯЦ	Устанавливает текущий месяц. Для прокрутки до текущего месяца нажимайте кнопку + или - на пульте ДУ.
ДЕНЬ	Устанавливает текущий день месяца. Для прокрутки до текущего дня нажимайте кнопку + или - на пульте ДУ.
ВРЕМЯ	Устанавливает текущее время. Выделите поле часа, затем нажимайте кнопку + или - на ДУ для прокрутки до текущего часа, после чего повторите это для поля минут. ПРИМЕЧАНИЕ. <ul style="list-style-type: none"> Часы монитора имеют 24-часовой формат. Если монитор находится в месте, где сейчас летнее время, установите поле «ВРЕМЯ» в значение, времени, которое будет при отмене летнего времени. Затем включите функцию [ЛЕТНЕЕ ВРЕМЯ], чтобы часы автоматически подстраивались под текущее время.
ТЕКУЩАЯ ДАТА и ВРЕМЯ	Показывает текущую дату и время. Эти данные не отображают изменения параметров «Дата» и «Время» пока на пульте ДУ не будет нажата кнопка «SET».
ЛЕТНЕЕ ВРЕМЯ	Автоматически изменяет часы реального времени в соответствии с летним временем. ПРИМЕЧАНИЕ: Перед включением параметра [ЛЕТНЕЕ ВРЕМЯ] настройте параметр [ДАТА И ВРЕМЯ].
ЛЕТНЕЕ ВРЕМЯ	Автоматически подстраивает текущее время на период действия летнего времени в зависимости от даты начала и завершения, выбранных в этом меню.
НАЧАЛО МЕСЯЦА	Установите месяц, день и время начала периода летнего времени.
ОКОНЧ. МЕСЯЦА	Установите месяц, день и время завершения периода летнего времени.
РАЗН. ВО ВРЕМ.	Установите различие времени для регулировки времени в часах реального времени. Это значение, на которое будет изменено время часов реального времени, при переходе на летнее время.
ТАЙМЕР ВЫКЛЮЧЕНИЯ	Выключает питание монитора после окончания периода, показанного рядом с ползунком. Нажимайте кнопку + или - на пульте ДУ, чтобы настроить таймер в диапазоне от 1 до 24 часов. ПРИМЕЧАНИЕ: Графики не работают, когда параметр [ТАЙМЕР ВЫКЛЮЧЕНИЯ] в значении [ВКЛ.].
СБРОС	Сбрасывает все параметры ГРАФИКА до заводских настроек, за исключением параметров [ДАТА И ВРЕМЯ] и [ЛЕТНЕЕ ВРЕМЯ].

МУЛЬТИВХОД

МЕНЮ МУЛЬТИВХОД	
СОХР. РЕЖ. МУЛЬТИИЗ. ^{*1}	Если эта функция включена, функции [РЕЖ. МУЛЬТИ ИЗОБР.] и [БЕГУЩАЯ СТРОКА] автоматически возобновляют работу после выключения и повторного включения монитора. Если эта функция выключена, функции [РЕЖ. МУЛЬТИ ИЗОБР.] и [БЕГУЩАЯ СТРОКА] автоматически выключаются при выключении монитора. Их необходимо повторно включить через параметры в меню «МУЛЬТИ-ВВОД» или нажатием кнопки «MULTI-PICTURE ON/OFF» на пульте ДУ.
РЕЖ. МУЛЬТИИЗОБР. ^{*1, *3}	Отображает содержимое с нескольких входов.
МУЛЬТИ ИЗОБР.	Если эта функция выключена, отображается текущий вход. Если эта функция включена, отображается несколько входов. Выделите «ВКЛ.» и нажмите «SET» на пульте ДУ, чтобы включить эту функцию. Выберите PIP (Картинка в картинке) или PBP (Картинки рядом). PIP — второй вход отображается в виде вставленного изображения на экране. Размер и положение вставляемого изображения можно настроить. PBP — разные входы отображаются рядом друг с другом. ПРИМЕЧАНИЕ: Если эта функция включена, то в экранном меню выключаются следующие функции, если они включены в текущий момент: [БЕГУЩАЯ СТРОКА], [СУБТИТРЫ ПО ТРЕБОВАНИЮ], [TILE MATRIX], [ДВИЖЕНИЕ] для [ЗАСТАВКА], любые параметры [ПОВЕРН. ИЗОБР.] за исключением [НЕ ФУНКЦ.] и [СУПЕР] для [ИЗМЕНЕНИЕ ВХОДА].

*1: Эта функция работает при выборе [СУПЕР] в [ИЗМЕНЕНИИ ВХОДА], [ДВИЖЕНИЕ] в [ЗАСТАВКЕ], [СОСТАВНОЙ ЭКРАН], [ПОВЕРН. ИЗОБР.] (исключение — [НЕ ФУНКЦ]).

*3: При выборе [ДОП. СЛ.] для входа функция зависит от используемой дополнительной панели в мониторе.

МЕНЮ МУЛЬТИВХОД	
АКТ. ИЗОБР. ^{*1, *2}	<p>Выбирает вход, который настроен для параметров «РЕЖ. МУЛЬТИ ИЗОБР.» в текущий момент. При закрытом экранном меню им является вход, управляющийся пультом ДУ</p> <p>ПРИМЕЧАНИЕ.</p> <ul style="list-style-type: none"> • При включенном [РЕЖ. МУЛЬТИ ИЗОБР.] активное изображение можно переключать между входами, нажимая кнопку «АКТ. ИЗОБР.» на пульте ДУ, вместо того, чтобы открывать экранное меню. • Если [АКТ. РАМКА] в значении [ВКЛ.] (значение по умолчанию), однократно нажмите кнопку «АКТ. ИЗОБР.», чтобы показать рамку вокруг текущего активного изображения. Еще раз нажмите кнопку, чтобы переключиться между входами. • Если один из выбранных входов MP (проигрыватель), то проигрыватель не будет отвечать на нажатия кнопок до того, как будет выбран в качестве активного изображения. • При выключении [РЕЖ. МУЛЬТИ ИЗОБР.] будет отображаться вход, который в текущий момент является [АКТ. ИЗОБР.].
АКТИВНЫЙ	Когда режим [МУЛЬТИ-ИЗОБР.] в значении [ВЫКЛ.] [ИЗОБР.1] является активным изображением. Выбирает вход для настройки параметров мультиизображения и управления с пульта ДУ.
АКТ. РАМКА	Включает или выключает отображение красной рамки вокруг активного изображения. Эта рамка отображается при открытии экранного меню или нажатии кнопки «АКТ. ИЗОБР.» на пульте ДУ.
ВЫБОР ВХОДА ^{*3, *5}	Выбирает выход для отображения в качестве каждого ИЗОБРАЖЕНИЯ, когда [РЕЖ. МУЛЬТИ ИЗОБР.] в значении [ВКЛ.].
ИЗОБР. 1	<p>ПРИМЕЧАНИЕ.</p> <ul style="list-style-type: none"> • При изменении входа для номера ИЗОБРАЖЕНИЯ, которое в текущий момент является АКТИВНЫМ ИЗОБРАЖЕНИЕМ, например, [ИЗОБР.1], вход не изменится до нажатия кнопки «SET» на пульте ДУ. При выходе без нажатия кнопки «SET» имя входа, отображаемое для данного ИЗОБРАЖЕНИЯ, вернется обратно к текущему входу для АКТ. ИЗОБР. При изменении входа для ИЗОБРАЖЕНИЯ, не являющегося активным, изменение сохраняется немедленно. • Эта функция недоступна, если для параметра [РЕЖ. МУЛЬТИ ИЗОБР.] установлено значение [ВЫКЛ.].
ИЗОБР. 2	
РАЗМЕР ИЗОБР. ^{*1, *2, *4}	<p>Устанавливает размер активного изображения. В режиме «PIP» можно настроить только вставляемое изображение (ИЗОБР.2). В режиме «PBP» при увеличении размера активного изображения, размер другого изображения будет автоматически уменьшен, и наоборот при уменьшении размера активного изображения.</p> <p>Для увеличения или уменьшения размера активного изображения используйте кнопки + и - на пульте ДУ.</p>
ПОЛОЖ. ИЗОБР. ^{*1, *2, *4}	<p>Устанавливает положение активного изображения на экране.</p> <p>Нажатие на кнопку + перемещает активное изображение вправо, а нажатие на - перемещает его влево. Нажатие на кнопку ▲ перемещает активное изображение вверх, а нажатие на ▼ перемещает его вниз.</p> <p>ПРИМЕЧАНИЕ: При помощи пульта ДУ можно изменить положение активного изображения без открытия экранного меню. Чтобы выбрать изображение для перемещения нажмите кнопку «ACTIVE PICTURE» на пульте ДУ. Для изменения положения изображения используйте те же кнопки на пульте ДУ. Учтите, если включена функция «АКТ. РАМКА», вокруг активного изображения будет отображаться красная рамка. В режиме «PIP» вставленное изображение можно перемещать в любом направлении. В режиме «PBP» активное изображение можно перемещать только вверх/вниз (когда входы отображаются рядом) или влево/вправо (когда входы отображаются друг над другом).</p>
ФОРМАТ ИЗОБР. ^{*1, *2, *4}	<p>Устанавливает соотношение сторон для содержимого рамки активного изображения.</p> <p>Порядок изменения формата экранного изображения см. на стр. 35</p>
БЕГУЩАЯ СТРОКА ^{*1, *3}	<p>Показывает фрагмент [ИЗОБР.2], отображаемый горизонтально или вертикально на ИЗОБР.1. Это, например, можно использовать для отображения приложения бегущей строки.</p> <p>ПРИМЕЧАНИЕ.</p> <ul style="list-style-type: none"> • Если [РЕЖ. МУЛЬТИ ИЗОБР.] [ВКЛ.], при включении [БЕГУЩЕЙ СТРОКИ] он будет автоматически переключен в значение [ВЫКЛ.]. • [БЕГУЩАЯ СТРОКА] автоматически переключается в значение [ВЫКЛ.] при включении одной из следующих функций: [РЕЖ. МУЛЬТИ ИЗОБР.], [TILE MATRIX], [ЗАСТАВКА], [ПОВЕРН. ИЗОБР.], [СУПЕР] для [ИЗМЕНЕНИЕ ВХОДА], [СУБТИТРЫ ПО ТРЕБОВАНИЮ]. • При включенной функции [БЕГУЩАЯ СТРОКА] функции [ЗУМ ТОЧКИ] и [НЕПОДВИЖНОЕ ИЗОБРАЖЕНИЕ] недоступны.
РЕЖИМ	Выберите «Горизонтально» или «Вертикально» и нажмите «SET» для включения [БЕГУЩЕЙ СТРОКИ].
ПОЛОЖЕНИЕ	Перемещает область бегущей строки.
РАЗМЕР	Изменяет размер области бегущей строки. Бегущая строка отображается в верхней (горизонтально) или в левой (вертикально) части второго источника. Настройка размера бегущей строки определяет как много отображается от верхней или левой части второго источника.
ОБНАРУЖЕНИЕ	Автоматически включает или выключает бегущую строку в зависимости от присутствия сигнала, выбранного для [ИЗОБР.2].
ВЫБОР ВХОДА	Выбирает какие входы использовать для основного изображения (ИЗОБР.1) и вторичного изображения (ИЗОБР.2).

*1: Эта функция работает при выборе [СУПЕР] в [ИЗМЕНЕНИИ ВХОДА], [ДВИЖЕНИЕ] в [ЗАСТАВКЕ], [СОСТАВНОЙ ЭКРАН], [ПОВЕРН. ИЗОБР.] (исключение — [НЕ ФУНКЦ]).

*2: Если включена [БЕГУЩАЯ СТРОКА] или мультиизображение в значении [ВЫКЛ.], то эта функция недоступна.

*3: При выборе [ДОП. СЛ.] для входа функция зависит от используемой дополнительной панели в мониторе.

*4: Эта функция недоступна, если [PIP] задается в [РЕЖ. МУЛЬТИИЗОБР.] и затем [ИЗОБР. 1] задается в [АКТИВНОМ ИЗОБРАЖЕНИИ].

*5: Эта функция отключается при выборе [СУПЕР] в [ИЗМЕНЕНИЕ ВХОДА] или, если активна [БЕГУЩАЯ СТРОКА].

МЕНЮ МУЛЬТИВХОД	
ОБН. ВХОДНОГО СИГНАЛА *6	<p>Если эта функция включена, она может определять и менять входы при появлении или пропадании сигнала.</p> <p>ПРИМЕЧАНИЕ. Эта функция недоступна, если включены следующие параметры экранного меню:</p> <ul style="list-style-type: none"> В параметрах [ИЗМЕНЕНИЕ ВХОДА] выбрано [СУПЕР]. В параметрах [АВТО ЗАТЕМНЕНИЕ] меню [УПРАВЛЕНИЕ] параметр [РАСПОЗН. Ч-КА] в значении [ВКЛ.].
НЕ ФУНКЦ.	<p>Монитор не производит поиск видеосигнала на других входах.</p> <p>Если видеосигнал потерян на текущем входе или монитор вручную переключили на вход, на котором нет видеосигнала, экран станет черным, а светодиод станет мигать зеленым. Если включен [РЕЖИМ ЭНЕРГОСБЕРЕЖЕНИЯ], после истечения времени, установленного для [РЕЖИМА ЭНЕРГОСБЕРЕЖЕНИЯ], монитор перейдет в режим энергосбережения.</p>
ОБНАРУЖЕНИЕ ПЕРВОГО *3, *5	<p>Монитор не производит поиск видеосигнала на других входах, пока на текущем входе присутствует видеосигнал.</p> <p>Если на текущем входе отсутствует видеосигнал, монитор произведет поиск видеосигнала на других видеовходах. При обнаружении видеосигнала монитор автоматически переключится с текущего входа на вход с активным источником видео.</p>
ОБНАРУЖ. ПОСЛЕДН. *3, *5	<p>Монитор активно производит поиск видеосигналов на других входах, даже когда на текущем входе присутствует видеосигнал. При подключении нового источника видеосигнала к другому входу монитор автоматически переключается на новый найденный источник видео.</p> <p>Если на текущем входе видеосигнал будет потерян, монитор произведет поиск видеосигнала на других видеовходах. При обнаружении видеосигнала монитор автоматически переключится с текущего входа на вход с активным источником видео.</p>
ПОЛЬЗОВАТ. ОБНАРУЖ. *3	<p>Монитор производит поиск видеосигнала только на входах, выбранных для приоритетных номеров. Если сигнал потерян, монитор производит поиск сигнала в порядке приоритета и автоматически переключается на вход с наивысшим приоритетом, на котором найден активный видеосигнал. Монитор активно производит поиск на этих входах. Если текущий сигнал не является «Приоритет 1», а на входе, назначенном в качестве «Приоритет 1», найден новый активный сигнал, монитор автоматически переключится на вход с высшим приоритетом.</p> <p>ПРИМЕЧАНИЕ.</p> <ul style="list-style-type: none"> Установка приоритета входящих сигналов доступна только в режиме [ПРИОРИТЕТ3], кроме ПК с гнездом 2 типа. Если в качестве ПРИОРИТЕТ [1], [2] или [3] настроен DisplayPort1, то вход [ДОП.СЛ.] (параметр ПК с гнездом 2 типа (DP)) нельзя назначить ни для одного параметра приоритета. Если в качестве ПРИОРИТЕТ [1], [2] или [3] вход [ДОП.СЛ.] (параметр ПК с гнездом 2 типа (DP)), то вход DisplayPort1 нельзя назначить ни для одного параметра приоритета.
ИЗМЕНЕНИЕ ВХОДА	<p>Устанавливает скорость переключения монитора на другой видеовход.</p> <p>Выбирая «БЫСТРО», вы увеличиваете скорость смены входов. Примите во внимание, что при смене сигналов могут возникать искажения изображения.</p> <p>Если выбрано «СУПЕР», включается самая высокая скорость переключения между двумя входами, назначенными для «ВХОД1» и «ВХОД2». Выключите и снова включите монитор после выбора этой опции.</p> <p>ПРИМЕЧАНИЕ.</p> <ul style="list-style-type: none"> В зависимости от используемой дополнительной платы, может быть невозможно использовать значение «СУПЕР» для параметра «ДОП.СЛ.». Значение «ДОП.СЛ.» не будет отображаться в качестве выбора для «ВХОД1» и «ВХОД2». При активном значении [СУПЕР] недоступны следующие параметры: [РЕЖ. МУЛЬТИ ИЗОБР.], [БЕГУЩАЯ СТРОКА], [НЕПОДВИЖНОЕ ИЗОБРАЖЕНИЕ], [ЗУМ ТОЧКИ]. Когда вы устанавливаете значение [БЫСТРО], а затем меняете входной сигнал на DisplayPort, отображаемое изображение искажается. Когда кабель подключен к разъему ВЫХОД HDMI, скорость изменения входа может быть низкой. Когда кабель подключен к разъему ВЫХОД HDMI и устанавливается значение [БЫСТРО] или [СУПЕР], этот параметр приводит к искажению изображения при смене сигналов.
НАСТРОЙКИ ТЕРМИНАЛА	Настройка параметров связанных с типом входа сигнала.
РЕЖИМ DVI	<p>Устанавливает тип входного сигнала DVI-D.</p> <p>DVI-HD: Выберите этот параметр, если для сигнала требуется аутентификация HDCP. Используйте этот параметр, если подключенное оборудование — это DVD-проигрыватель или компьютер, отображающий HDCP-содержимое.</p> <p>DVI-PC: Выберите этот параметр, если для сигнала не требуется аутентификация HDCP.</p>
РЕЖИМ VGA	Устанавливает тип аналогового входа. В зависимости от подключенного оборудования выберите [RGB] или [YpPr].
ТИП СИНХРОНИЗАЦИИ	<p>Устанавливает тип сигнала синхронизации для аналогового входа RGB VGA.</p> <p>АВТО: Выберите этот параметр, чтобы монитор автоматически определял тип синхронизации видеосигнала. Если при использовании параметра [АВТО] изображение нестабильно, выберите определенный тип синхронизации входного сигнала.</p> <p>H/V SYNC: Выберите этот параметр, если для входного сигнала требуется H/V SYNC (горизонтальная/вертикальная синхронизация).</p> <p>SOG: Выберите этот параметр, если для входного сигнала требуется SOG (Sync-On-Green).</p> <p>ПРИМЕЧАНИЕ: [ТИП СИНХРОНИЗАЦИИ] отключается, если параметр [РЕЖИМ VGA] в значении [YpPr].</p>

МЕНЮ МУЛЬТИВХОД

*3: При выборе ДОПОЛНИТЕЛЬНО для входа мультиизображения эта функция зависит от используемой дополнительной панели в мониторе.

*5: За исключением МР.

*6: В зависимости от устройства его правильное обнаружение может быть невозможно.

DisplayPort	<p>Выбор режима DisplayPort [1.1a] или [1.2].</p> <p>DisplayPort 1.1a выбирается, [SST] задается автоматически.</p> <p>DisplayPort 1.2 выбирается, задайте [SST] или [MST*].</p> <p>* DisplayPort 1.2 необходимо выбрать при использовании многопоточной передачи. Многопоточная передача требует наличия соответствующей платы видеоадаптера. Для получения сведений об ограничениях этой функции обратитесь к поставщику.</p> <p>ПРИМЕЧАНИЕ: MST недоступно для входа сигнала DisplayPort2.</p>
СКОР. ПЕР. ДАН.	<p>DisplayPort 1.1a выбирается в DisplayPort, [HBR] задается автоматически.</p> <p>DisplayPort1.2 и SST выбираются в DisplayPort, задайте [HBR] или [HBR2].</p> <p>DisplayPort1.2 и MST выбираются в DisplayPort, [HBR2] задается автоматически.</p>
HDMI	<p>Устанавливает режим HDMI.</p> <p>РЕЖИМ 1: макс. разрешение: 3840 x 2160 (30 Гц)</p> <p>РЕЖИМ 2: Макс. разрешение: 3840 x 2160 (60 Гц), HDCP 2.2, или HDR</p>
УРОВЕНЬ ВИДЕО	<p>Отрегулируйте диапазон градации для отображения в соответствии с видеосигналом, чтобы улучшить яркие и темные фрагменты изображения.</p> <p>RAW: для настроек компьютера. Показать все входные сигналы уровней серого 0–255.</p> <p>РАСШИР.: для настройки аудиовизуального оборудования. Расширить входные сигналы от 16–235 уровней серого до 0–255 уровней серого.</p> <p>АВТО: автоматически задать входные сигналы, регулируя подключенное оборудование.</p> <p>ПРИМЕЧАНИЕ: Эта функция доступна только в [HDMI] или [DisplayPort] или [ДОП. СЛ.] и выбирается в меню [ВХОДНОЙ СИГНАЛ].</p>
<p>ФОРМАТ СИГНАЛА</p> <p>HDMI1, HDMI2, DisplayPort1, DisplayPort2, Вычисл. модуль, только ДОП. СЛ.</p>	<p>Устанавливает параметр цветового пространства и RGB для сигналов HDMI/DisplayPort.</p> <p>ПРИМЕЧАНИЕ: Если параметр [ЯЧ. 2 НАСТР. КАН.] задан на [КАН. 2], эта функция выделяется серым цветом.</p>
СБРОС	<p>Сброс опций «МУЛЬТИВХОДА» до заводских установок, за исключением [ОБН. ВХОДНОГО СИГНАЛА] (приоритет только входным сигналам), [ИЗМЕНЕНИЯ ВХОДА] (ВХОД 1 и ВХОД 2), [ВЫБОРА ВХОДА], [ФОРМАТА ИЗОБР.] и [СКОР. ПЕР. ДАН.].</p>

OSD

МЕНЮ OSD	
<p>ЯЗЫК</p> <p>ENGLISH</p> <p>DEUTSCH</p> <p>FRANÇAIS</p> <p>ITALIANO</p> <p>ESPAÑOL</p> <p>SVENSKA</p> <p>РУССКИЙ</p> <p>中文</p> <p>日本語</p>	<p>Выбрать язык экранного меню.</p>
ВРЕМЯ РАБ. ЭКРАН. М.	<p>Отключение OSD после периода бездействия. Диапазон значений: от 10 до 240 секунд.</p>
<p>ПОЛОЖЕНИЕ OSD</p> <p>ВВЕРХ</p> <p>ВНИЗ</p> <p>ВПРАВО</p> <p>ВЛЕВО</p>	<p>Настройка положения экранного меню на экране.</p>

МЕНЮ OSD	
OSD ИНФОРМАЦИИ	<p>Устанавливает включено ли автоматическое отображение информации о мониторе при его включении, изменении входа, или при изменении текущего входного сигнала.</p> <p>Информация включает в себя: текущий вход, источник аудио, соотношение сторон, разрешение и частоту обновления. Номер монитора и его IP-адрес также отображаются, если их параметр не в значении «ВЫКЛ.».</p> <p>Период времени отображения информационного меню на экране можно установить в диапазоне от 3 до 10 секунд.</p> <p>Примите во внимание, что информационное меню также отображается при нажатии кнопки «DISPLAY» на пульте ДУ. Функция пульта ДУ не может быть отключена.</p>
ДАННЫЕ О СОЕДИН.	Устанавливает отображать ли [НОМЕР МОНИТОРА] и [IP-АДРЕС], когда [OSD ИНФОРМАЦИИ] в значении [ВКЛ.] или нажата кнопка «DISPLAY» на пульте ДУ.
ПРОЗРАЧНОСТЬ OSD	Делает экранное меню частично прозрачным.
ПОВОРОТ OSD	Изменяет положение экранного меню на горизонтальное или вертикальное.
ГОРИЗ. ПОЛ.	Отображение экранного меню в горизонтальном положении.
ВЕРТИК. ПОЛ.	Отображение экранного меню в вертикальном положении. ПРИМЕЧАНИЕ: Если [ПОВОРОТ OSD] в значении [ВЕРТИК. ПОЛ.], то функция [СУБТИТРЫ ПО ТРЕБОВАНИЮ] недоступна.
УКАЗАТЕЛЬ КНОПОК	<p>Показывает названия кнопок управления монитором при отображении экранного меню.</p> <p>Названия кнопок находятся напротив кнопок панели управления монитора и не перемещаются при изменении «ПОЛОЖЕНИЯ OSD». Это визуальное руководство для отображения положения кнопок, чтобы легко можно было настроить функции без использования пульта ДУ.</p> <p>ПРИМЕЧАНИЕ: Эта функция недоступна, если для параметра [ПОВОРОТ OSD] установлено значение [ВКЛ.].</p>
ПАМЯТКА	Отображает заголовок ПАМЯТКИ и сообщение, настроенное через HTTP-сервер. За подробной информацией обратитесь к « Настройки ПАМЯТКИ » на странице 88 .
ВВОД ИМЕНИ	<p>Переименовывает текущий вход.</p> <p>Можно установить пользовательские имена с максимальной длиной — 14 символов (включая пробелы). Можно использовать буквы (A-Z), цифры (0-9) и некоторые символы.</p>
СУБТИТРЫ ПО ТРЕБОВАНИЮ <small>Только для входа ВИДЕО</small>	<p>Включение кодированных субтитров.</p> <p>ПРИМЕЧАНИЕ: Функция будет отключена, если соблюдено одно из следующих условий: [РЕЖ. МУЛЬТИИЗОБР.], [БЕГУЩАЯ СТРОКА], [ВЕРТИК. ПОЛ.] в [ПОВОРОТЕ OSD], [TILE MATRIX], [ЗАСТАВКА], [НЕПОДВИЖНОЕ ИЗОБРАЖЕНИЕ], [ЗУМ ТОЧКИ], [СУПЕР] в [ИЗМЕНЕНИИ ВХОДА].</p>
СБРОС	Сброс следующих функций экранного меню до значений, установленных на заводе: [ВРЕМЯ РАБ. ЭКРАН. М.], [ПОЛОЖЕНИЕ OSD], [OSD ИНФОРМАЦИИ], [ПРОЗРАЧНОСТЬ OSD], [СУБТИТРЫ ПО ТРЕБОВАНИЮ].

МУЛЬТИДИСПЛЕЙ

МЕНЮ МУЛЬТИДИСПЛЕЯ	
AUTO TILE MATRIX SETUP	<p>«AUTO TILE MATRIX» автоматически устанавливает параметры составного изображения для всех мониторов в цепочке, начиная с основного монитора. Введите число мониторов по горизонтали и вертикали на основном мониторе, затем выберите [АКТИВИР.].</p> <p>На подключенных мониторах автоматически настраиваются следующие параметры: [НОМЕР МОНИТОРА], [TILE MATRIX], [TILE MATRIX MEM], [входной сигнал], параметр видеовыхода, [DisplayPort] для [НАСТРОЙКА ТЕРМИНАЛА].</p> <p>ПРИМЕЧАНИЕ.</p> <ul style="list-style-type: none"> • [АВТО ID] присваивает уникальный номер монитора каждому монитору, последовательно, начиная с номера основного монитора. • Для соединения мониторов в цепочку рекомендуется использовать DisplayPort. • Эта функция не запускает [АВТО IP]. Автоматическое присвоение IP-адресов всем мониторам можно включить в параметрах [АВТО НАСТ. ID/IP]. • Функция [TILE MATRIX] автоматически выключается, если для [ЗАСТАВКА] включается [ДВИЖЕНИЕ]. <p>Пример установки через ЛВС: Г. МОНИТОРЫ 3 В. МОНИТОРЫ 3</p>

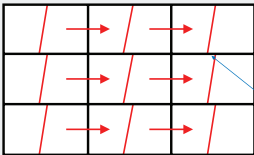
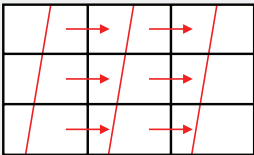
МЕНЮ МУЛЬТИДИСПЛЕЯ	
НАСТРОЙКА КОПИРОВАНИЯ	Копирует некоторые категории экранного меню на другие мониторы, если они соединены цепочкой. ПРИМЕЧАНИЕ: Когда вы используете эту функцию, мониторы необходимо подключить последовательно при помощи кабелей LAN. При отключении монитора выбранная для копирования настройка будет сброшена до значения по умолчанию. Число мониторов, на которые должен быть скопирован параметр, может быть уменьшен на основе качества используемых LAN-кабелей. См. файл "Setting copy.pdf" на веб-сайте компании NEC.
КОПИРОВАТЬ	Выделите и нажмите «SET» для выбора каждого параметра, который необходимо скопировать на другие мониторы, или выберите [ALL INPUT]. Выделите [ДА] и нажмите «SET» для запуска копирования параметров.
ВСЕ ВХОД	Если выбран этот параметр, копируются все параметры входного терминала.
TILE MATRIX	<p>Данная функция позволяет расширять одно изображение и отображать его поверх нескольких экранов (до 100) через усилитель-распределитель. Этот параметр предназначен для ручной настройки параметров TILE MATRIX, которые настраиваются автоматически при использовании [AUTO TILE MATRIX SETUP].</p> <p>ПРИМЕЧАНИЕ.</p> <ul style="list-style-type: none"> Низкое разрешение не подходит для составного экрана из нескольких мониторов. Без усилителя-распределителя возможно использование меньшего числа экранов. При активном значении [TILE MATRIX] недоступны следующие функции: [РЕЖ. МУЛЬТИ ИЗОБР.], [БЕГУЩАЯ СТРОКА], [СУБТИТРЫ ПО ТРЕБОВАНИЮ] в экранном меню и кнопки «STILL» и «POINT ZOOM» на пульте ДУ. При активации одной из следующих функций составное изображение автоматически отключается: <ul style="list-style-type: none"> Выбор параметра [ПОВЕРН. ИЗОБР.] в меню [РОТАЦИЯ] (за исключением значения [НЕ ФУНКЦ.]). Включение параметра [ДВИЖЕНИЕ] в меню [ЗАСТАВКА]. Если для параметра «формат» выбрано значение [ДИНАМИЧНЫЙ] или [МАСШТ.], при активном составном изображении они работают как формат типа [ПОЛНОЭК.]. Пока активно составное изображение изменение параметров формата на [ДИНАМИЧНЫЙ] или [МАСШТ.] или изменение уровня масштабирования не повлияют на изображение. При отключении составного изображения все изменения, внесенные в период активности составного изображения, применяются немедленно. При включении [TILE MATRIX] автоматически отключается функция [ЗУМ ТОЧКИ]. Для получения подробной информации обратитесь к описанию функции [ЗУМ ТОЧКИ]. Если проигрыватель воспроизводит контент, когда активна [БЕГУЩАЯ СТРОКА], то время воспроизведения изображения имеет задержку между мониторами. Если входной сигнал является HDMI-сигналом с разрешением 3840 x 2160 (60 Гц), функция [TILE MATRIX] недоступна.
ГОРИЗ. МОНИТ.	Количество мониторов, которые будут расположены по горизонтали.
ВЕРТ. МОНИТ.	Количество мониторов, которые будут расположены по вертикали.
ПОЛОЖЕНИЕ	Выберите область составного изображения, которая будет отображаться на текущем мониторе.
TILE COMP	<p>Настраивает компенсацию зазора между мониторами для изображения.</p> <p>Если включено, размер и положение отображаемого изображения можно настроить нажимая кнопку + или - на пульте ДУ.</p>
РАЗБИВКА НА ФРАГМЕНТЫ	<p>Выбирает часть отображаемого изображения и отображает его на весь экран.</p> <p>Настройте размер рамки при помощи [ГОРИЗ. МОНИТ.] и [ВЕРТ. МОНИТ.], затем выберите [ПОЛОЖЕНИЕ] для рамки.</p> <p>Положение рамки можно настроить нажимая кнопку + или - на пульте ДУ.</p>
ВКЛ. TILE MATRIX	Запуск составного экрана.
FRAME COMP	<p>Добавляет задержку отображаемого видео для уменьшения разрыва кадра между составными рядами, отображающими движущиеся изображения.</p> <p>ПРИМЕЧАНИЕ.</p> <ul style="list-style-type: none"> При включении питания или изменении настроек изображение может исказиться. Если [КОМП. ПАНЕЛЕЙ] установлена на [АВТО] или [РУЧНАЯ], функция [ВЕРТ. ОБР. СКАН.] недоступна. <div style="display: flex; justify-content: space-around; align-items: center;"> <div style="text-align: center;"> <p>Без Frame Comp</p>  </div> <div style="text-align: center;"> <p>C Frame Comp</p>  </div> </div>
НЕ ФУНКЦ.	FRAME COMP не используется.
АВТО	Автоматически устанавливает синхронизацию изображений на всех мониторах, расположенных по вертикали.
РУЧНАЯ	Устанавливает синхронизацию изображений на отдельных мониторах.

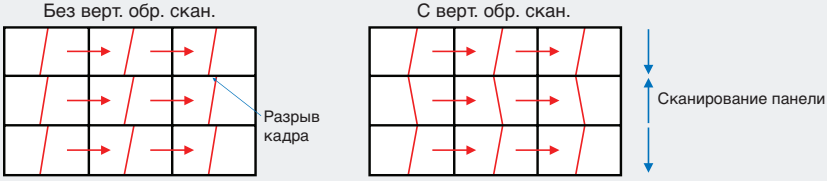
МЕНЮ МУЛЬТИДИСПЛЕЯ	
ВЕРТ. ОБР. СКАН.	<p>Панели обычно сканируются сверху вниз. Изменение направления в обратную сторону для альтернативных рядов составных мониторов может уменьшить разрыв кадра при отображении движущихся изображений.</p>  <p>ПРИМЕЧАНИЕ: Если [ВЕРТ. ОБР. СКАН.] установлена на [АВТО] или [РУЧНАЯ], функция [КОМП. ПАНЕЛЕЙ] недоступна.</p>
НЕ ФУНКЦ.	[ВЕРТ ОБР СКАН] недоступна.
АВТО	Устанавливает автоматически рассчитанное направление сканирования изображений для всех мониторов.
РУЧНАЯ	Устанавливает направление сканирования для отдельных мониторов.
НЕ ОБР.	Устанавливает обычное направление сканирования и задерживает отображаемое синхронное изображение на 1 кадр.
ОБР.	Устанавливает обратное направление сканирования для отдельных мониторов.
ПАМ. TILE MATRIX	Определяет, нужно ли или установить параметры составного изображения, настроенные на текущем входе, для всех входов монитора.
ОБЫЧНЫЙ	Все настройки [TILE MATRIX] сохраняются для всех входов сигналов.
ВХОД	Все настройки [TILE MATRIX] сохраняются для выбранных входов сигналов.
КОНТРОЛЬ ID	Устанавливает идентификационный номер монитора, назначает монитор в группы и предоставляет возможность автоматической нумерации идентификатора и IP-адреса монитора в конфигурациях из нескольких мониторов, связанных по LAN-кабелю.
НОМЕР МОНИТОРА	<p>Устанавливает идентификационный номер в диапазоне 1-100. Этот номер используется для уникальной идентификации монитора в конфигурациях из нескольких мониторов. Этот номер также используется пультом ДУ в режиме «ID» для управления отдельным монитором в конфигурациях из нескольких мониторов.</p> <p>ПРИМЕЧАНИЕ: Данная функция настоятельно рекомендована к применению для идентификации и управления отдельным монитором.</p>
ID ГРУППЫ	<p>Данная функция определяет мониторы в группы, что позволяет пользователю отправлять команду одновременно на все мониторы, однако только экраны с совпадающим ID ГРУППЫ будут эту команду выполнять. ID ГРУППЫ позволяют целенаправленно обращаться к определенной группе мониторов, используя одну команду, получая высокоскоростное параллельное функционирование всех последовательно подключенных экранов. Это очень удобно при использовании определенных сценариев, например при быстром переключении видеовходов или использовании конфигурации составного экрана на одной видеостене. Функция [ID ГРУППЫ] используется только через команды LAN или RS-232C из программного обеспечения или системы управления. Мониторы могут быть определены в любую из 10 доступных ID ГРУППЫ, обозначенных буквами A-J. Командные коды мониторов см. в файле External_Control.pdf (см. стр. 98).</p>
АВТОНАСТ. ID/IP	<p>Автоматически устанавливает все номера и/или IP-адреса мониторов в LAN-цепочке. Выделите [ЗАПУСК] и нажмите «SE» на пульте ДУ, чтобы показать меню [АВТО НАСТ. ID/IP].</p> <p>ПРИМЕЧАНИЕ.</p> <ul style="list-style-type: none"> • Все изменения в меню [АВТО НАСТ. ID/IP] следует производить на главном мониторе, которым является первый монитор в LAN-цепочке. Автоматическая нумерация последовательно увеличивается на 1, начиная с главного монитора. • Во время работы [АВТО НАСТ. ID/IP] или [АВТО СБРОС ID/IP] не следует выключать основной выключатель питания монитора или переводить монитор в режим ожидания. • Не прерывайте LAN-цепочку мониторов, подключая сетевые устройства между мониторами.
ЭЛЕМЕНТ НАСТРОЙКИ	Выбирает функцию для автоматической нумерации в LAN-цепочке. Каждый номер присваивается последовательно, начиная с начальных номеров, установленных в этом меню.
НОМЕР МОНИТОРА	Идентификационные номера мониторов автоматически присваиваются всем мониторам в LAN-цепочке, начиная с установленного значения [НАЧАЛЬНЫЙ НОМЕР]. Эта функция не изменяет текущий IP-адрес.
АДРЕС IP	IP-адреса автоматически присваиваются всем мониторам в LAN-цепочке. Первые три октета устанавливаются с использованием значения [БАЗОВЫЙ АДРЕС], четвертый октет начинается с НАЧАЛЬНОГО НОМЕРА и увеличивается на 1 для каждого последующего монитора в LAN-цепочке. Эта функция не изменяет текущий номер монитора.
ID и IP	Номер монитора и IP-адрес назначаются всем мониторам в LAN-цепочке, начиная с значений [НАЧАЛЬНЫЙ НОМЕР] и [БАЗОВЫЙ АДРЕС].

МЕНЮ МУЛЬТИДИСПЛЕЯ	
НАЧАЛЬНЫЙ НОМЕР	<p>Устанавливает начальное число для номера и/или IP-адреса монитора.</p> <p>Это номер, присваиваемый главному монитору. Автоматическая нумерация присваивает последовательные номера, начиная с этого номера и увеличиваясь на 1 для каждого монитора в LAN-цепочке.</p> <p>При запуске АВТО ID:</p> <ul style="list-style-type: none"> — Номер монитора может быть в диапазоне от 1 до 100. Тем не менее, номер главного монитора должен быть достаточно низким, чтобы включить все мониторы в LAN-цепочке. Автоматическая нумерация увеличивает номер на 1 до достижения 100. Например, если в LAN-цепочке 20 мониторов, «НАЧАЛЬНЫЙ НОМЕР» должен быть 80 или ниже. <p>При запуске АВТО IP:</p> <ul style="list-style-type: none"> — Это четвертый октет IP-адреса. Октеды с первого по третий устанавливаются в параметре «БАЗОВЫЙ АДРЕС». «НАЧАЛЬНЫЙ НОМЕР» автоматически присваивается главному монитору и увеличивается на 1 до конца LAN-цепочки. — Если главный монитор подключен к сети, убедитесь в отсутствии конфликтов IP-адресов перед запуском функции «АВТО IP». <p>При запуске IP и ID:</p> <ul style="list-style-type: none"> — «НАЧАЛЬНЫЙ НОМЕР» является начальным номером для номера монитора и четвертого октета IP-адреса. Поэтому, если главный монитор подключается к сети и блок IP-адресов недоступен с того числа, которое достаточно маленькое для запуска автоматической настройки номера, рекомендуется запускать АВТОМАТИЧЕСКУЮ НАСТРОЙКУ ID и IP-адреса отдельно, вместо использования групповой функции ID и IP.
БАЗОВЫЙ АДРЕС	<p>Устанавливает с первого по третий октет для IP-адресов, назначенных во время автоматической нумерации. Если главный монитор подключен к сети, эти поля должны соответствовать сетевым IP-адресам, чтобы к мониторам можно было получить доступ по LAN, например, 192.168.0 или 10.0.0. Четвертый октет устанавливается в параметре [НАЧАЛЬНЫЙ НОМЕР] и увеличивается на 1, начиная с главного монитора.</p> <p>ПРИМЕЧАНИЕ: [БАЗОВЫЙ АДРЕС] доступен только при выборе [АДРЕСА IP] или [ID и IP] в разделе [ЭЛЕМ. НАСТРОЙКИ].</p>
ЗАП. НАСТ. ID/IP	<p>Выделите «ДА», затем нажмите «SET» на пульте ДУ, чтобы включить функцию автоматической нумерации, которая перед началом работы производит обнаружение количества мониторов, соединенных по LAN-цепочке.</p>
ОБНАР. МОНИТ.	<p>Показывает число мониторов, соединенных по LAN-цепочке. Если количество верное, выделите «ПРОДОЛЖИТЬ» и нажмите «SET» на пульте ДУ, чтобы запустить автоматическую нумерацию.</p> <p>Если количество неправильное, убедитесь, что все мониторы включены и проверьте LAN-кабели, соединяющие мониторы. Затем выделите «ПОВТОР» и нажмите «SET» для повторного запуска обнаружения мониторов.</p> <p>После завершения [АВТО НАСТ. ID/IP] на экране отобразится сообщение «ЗАВЕРШЕНО!».</p> <p>ПРИМЕЧАНИЕ: Во время работы [АВТО НАСТ. ID/IP] не следует выключать основной выключатель питания монитора или переводить монитор в режим ожидания.</p>
АВТОСБРОС ID/IP	<p>Сбрасывает все номера и/или IP-адреса мониторов в LAN-цепочке. Выделите [ЗАПУСК] и нажмите «SET» на пульте ДУ, чтобы показать меню [АВТО СБРОС ID/IP].</p>
ЭЛЕМЕНТ СБРОСА	<p>Выберите элемент, который необходимо сбросить для всех мониторов в LAN-цепочке.</p>
ЗАП. СБР. ID/IP	<p>Выделите «ДА» и нажмите «SET» на пульте ДУ, чтобы сбросить выбранный [ЭЛЕМЕНТ СБРОСА].</p> <p>[НОМЕР МОНИТОРА] изменит все номера мониторов на 1 (значение по умолчанию).</p> <p>[АДРЕС IP] изменит все IP-адреса мониторов на их предыдущее значение.</p> <p>[ID и IP] сбросит как номера мониторов, так и их IP-адреса.</p>
ОБНАР. МОНИТ.	<p>Отображается количество обнаруженных мониторов.</p>
ПЕРЕДАЧА КОМАНДЫ	<p>Если выбрано [ВКЛ.], команды, отправляемые на главный монитор, передаются на другие мониторы в LAN-цепочке.</p>
СБРОС	<p>Сброс следующих параметров подменю МУЛЬТИДИСПЛЕЙ до значений, установленных на заводе.</p>

ЗАЩИТА ДИСПЛЕЯ

МЕНЮ ЗАЩИТЫ	
ЭНЕРГОСБЕРЕЖЕНИЕ	<p>Переводит монитор в энергосберегающий (низкое энергопотребление) режим после истечения определенного периода времени, в который не было обнаружено входного сигнала или произошла потеря сигнала. Если монитор в режиме низкого энергопотребления, светодиодный индикатор питания изменит цвет. Обратитесь к таблице «Светодиодный индикатор питания» (см. стр. 93).</p> <p>Сведения об энергопотреблении указаны на страницах технических характеристик монитора (см. «UN552» на странице 96 и «UN552V» на странице 97).</p> <p>ПРИМЕЧАНИЕ.</p> <ul style="list-style-type: none"> • Если монитор подключен к компьютеру, графический адаптер компьютера может продолжать отправлять цифровые данные, даже если на экране отсутствует изображение. Если это произойдет, монитор не переключится в режим ожидания. • Функция [ЭНЕРГОСБЕРЕЖЕНИЕ] отключается, если в меню «ГРАФИК» включен параметр [АВТОВЫКЛ], или если в разделе [АВТО ЗАТЕМНЕНИЕ] меню «УПРАВЛ.» включена функция [РАСПОЗН. Ч-КА]*1. • Эта функция недоступна, если кабель подключен к порту HDMI OUT.
УСТАНОВКА ВРЕМЕНИ СЕК.	Устанавливает период ожидания монитором входного сигнала до перехода в режим энергосбережения.
СООБЩ. О СОСТ. ЗАР.	Отображает сообщение при переходе монитора в режим низкого энергопотребления.
УПР-Е ВЕНТИЛЯТОРОМ	<p>Если выбрано [АВТО], вентиляторы включатся только тогда, когда будет достигнута внутренняя температура, установленная в этом меню для любого из датчиков. Вентиляторы автоматически выключатся, когда монитор охладится. Если выбрано [ВКЛ.], вентиляторы работают постоянно. Вентиляторы невозможно выключить вручную.</p> <p>Параметр [СКОР. ВЕНТ.] можно установить в значения «НИЗК.» и «ВЫС.».</p> <p>Используйте кнопку + и - на пульте ДУ, чтобы установить максимальную внутреннюю температуру, которую может достигнуть монитор до включения вентиляторов, если выбрано [АВТО].</p>
КОНТРОЛЬ ТЕМПЕРАТУРЫ	Показывает фактический статус вентиляторов, подсветки и датчиков температуры.
ЗАСТАВКА	<p>Функция [ЗАСТАВКА] уменьшает риск возникновения эффекта остаточного изображения.</p> <p>ПРИМЕЧАНИЕ.</p> <ul style="list-style-type: none"> • При запуске заставки формат изображения меняется на [ПОЛНОЭК.]. При остановке заставки формат вернется к текущей настройке параметра [ФОРМАТ]. • Для входного сигнала 3840 x 2160 при 60 Гц нельзя выбрать заставку. • Если для параметра [ДВИЖЕНИЕ] установлено значение [ВКЛ.], следующие функции недоступны: [РЕЖ. МУЛЬТИ ИЗОБР.], [БЕГУЩАЯ СТРОКА], [ПОВЕРН. ИЗОБР.] (за исключением [НЕ ФУНКЦ.]), [TILE MATRIX], [СУБТИТРЫ ПО ТРЕБОВАНИЮ], [НЕПОДВИЖНОЕ ИЗОБРАЖЕНИЕ], [ЗУМ ТОЧКИ].
ГАММА ²	Переключается на гамму, подходящую для уменьшения остаточного изображения.
ПОДСВЕТКА ²	<p>Если в значении [ВКЛ.], уменьшает яркость подсветки.</p> <p>ПРИМЕЧАНИЕ: Не включайте эту функцию, если параметр [РАСП.ОСВ.КОМ.] в значении [РЕЖИМ1] или [РЕЖИМ2].</p>
ДВИЖЕНИЕ ³	<p>Слегка увеличивает изображение на экране до предустановленного уровня масштабирования, затем перемещает изображение в четырех направлениях (вверх, вниз, вправо, влево) за предустановленный интервал. Используйте кнопки + и - на пульте ДУ, чтобы установить время на ползунке [ИНТЕРВАЛ] и процент масштабирования на ползунке [МАСШТ.].</p> <p>ПРИМЕЧАНИЕ: Когда [HDMI] в [НАСТРОЙКАХ ТЕРМИНАЛА] задан на [РЕЖИМ2], эта функция недоступна.</p>
ЦВЕТ БОКОВОЙ ГРАНИЦЫ	<p>Настройка цвета границ, которые показывают, что изображение не заполняет весь экран.</p> <p>Например, эти границы показываются, когда отображается изображение 4:3, режим «Картинки рядом» в «Реж. мульти изобр.» включен, а два входа не полностью занимают экран, проигрыватель при воспроизведении изображений или видео и т.д.</p> <p>Нажмите кнопку +, чтобы сделать границы светлее, уровень можно повышать, пока цвет не станет белым.</p> <p>Нажмите кнопку -, чтобы сделать границы темнее, уровень можно понижать, пока цвет не станет черным.</p> <p>ПРИМЕЧАНИЕ: Этот параметр также меняет цвет фона окна «Слайд-шоу».</p>

*1: Данная функция доступна только при подключении устройства управления параметрами.

*2: Если [ПРОЦЕССОР СПЕКТРАVIEW] в значении [ВКЛ.], эта функция выделяется серым цветом.

*3: При выборе [ДОП. СЛ.] для входа сигнала функция зависит от используемой дополнительной панели в мониторе.

МЕНЮ ЗАЩИТЫ	
ВРЕМЯ ЗАДЕРЖКИ ВКЛЮЧ	Задержка включения монитора на определенное время после нажатия кнопки «POWER ON».
ВРЕМЯ ЗАДЕР.	Задержка может быть установлена на значение от 0 до 50 секунд.
СВЯЗЬ С ID	<p>Связывает [ВРЕМЯ ЗАДЕР] с номером монитора. Это помогает предотвратить скачки напряжения, которые могут возникнуть, если все мониторы в конфигурации из нескольких мониторов должны быть включены одновременно. Чем больше номер монитора, тем больше задержка перед включением монитора.</p> <p>Например, если номер монитора 20, а [ВРЕМЯ ЗАДЕР] 5 секунд, период времени между нажатием кнопки «POWER ON» и реальным включением составит 95 секунд. Это позволяет 19 мониторам в конфигурации из нескольких мониторов включаться с интервалом в 5 секунд между включением каждого монитора.</p> <p>ПРИМЕЧАНИЕ: если [ВРЕМЯ ЗАДЕР] установлено равным 0 секунд, для [СВЯЗЬ С ID] будет отсутствовать увеличенная задержка. Для задержки включения время задержки должно быть равно 1 или более секунд.</p>
ALERT MAIL	Если установлено значение [ВКЛ.] и монитор подключен к сети, монитор может отправить сообщение по эл. почте при возникновении ошибки. Для отправки «ALERT MAIL» параметры электронной почты должны быть настроены в параметрах HTTP-сервера монитора. См. стр. 85 .
INTELLI. WIRELESS DATA	Позволяет связаться с монитором по беспроводной связи, используя мобильное устройство на Android. Для включения функции [ИНТЕЛЛЕКТУАЛЬНЫЕ БЕСПРОВОДНЫЕ ДАННЫЕ] выберите [ВКЛ.] (см. стр. 88). При использовании функции требуется пароль.
СБРОС	Сброс всех параметров меню «ЗАЩИТА ДИСПЛЕЯ» до значений, установленных на заводе, за исключением параметров [ВРЕМЯ ЗАДЕРЖКИ ВКЛЮЧЕНИЯ] и [ИНТЕЛЛЕКТУАЛЬНЫЕ БЕСПРОВОДНЫЕ ДАННЫЕ].

УПРАВЛЕНИЕ

МЕНЮ УПРАВЛ.	
ДАННЫЕ О СЕТИ	Показывает текущие настройки сети.
ЛОКАЛЬНАЯ СЕТЬ	<p>Автоматическая или ручная настройка сетевых параметров монитора.</p> <p>ПРИМЕЧАНИЕ: При изменении параметров LAN может потребоваться несколько секунд на применение новых параметров LAN.</p>
НАСТР. IP	<p>Если выбрано [АВТО], IP-адрес автоматически получается от DHCP-сервера.</p> <p>Если выбрано [РУЧНАЯ], сетевые настройки необходимо ввести вручную. Для получения этой информации свяжитесь с администратором сети.</p> <p>ПРИМЕЧАНИЕ: Проконсультируйтесь с администратором сети по поводу IP-адреса, когда [АВТО] выбирается для [НАСТР. IP].</p>
АДРЕС IP	Задайте IP-адрес сети, с которой соединен монитор, когда [РУЧНАЯ] выбрано для [НАСТР. IP].
ПОД СЕТЕВАЯ МАСКА	Задайте данные маски подсети, с которой соединен монитор, когда [РУЧНАЯ] выбрано для [НАСТР. IP].
ШЛЮЗ ПО УМОЛЧАНИЮ	<p>Задайте шлюз по умолчанию для сети, с которой соединен монитор, когда [РУЧНАЯ] выбрано для [НАСТР. IP].</p> <p>ПРИМЕЧАНИЕ: Введите [0.0.0.0] для удаления настройки.</p>
DNS	<p>Задайте IP-адреса для DNS-серверов.</p> <p>[АВТО]: DNS-сервер, который подключен к монитору, автоматически назначит ему IP-адрес.</p> <p>[РУЧНАЯ]: вручную введите IP-адрес подключенного к монитору DNS-сервера.</p> <p>ПРИМЕЧАНИЕ: Проконсультируйтесь с администратором сети по поводу IP-адреса, когда [АВТО] выбирается для [DNS].</p>
ПЕРВИЧНЫЙ DNS	<p>Введите основные настройки DNS-сервера для сети, к которой подключен монитор.</p> <p>ПРИМЕЧАНИЕ: Введите [0.0.0.0] для удаления настройки.</p>
ВТОРИЧНЫЙ DNS	<p>Введите второстепенные настройки DNS-сервера для сети, к которой подключен монитор.</p> <p>ПРИМЕЧАНИЕ: Введите [0.0.0.0] для удаления настройки.</p>
ИЗМЕНИТЬ ПАРОЛЬ	<p>Позволяет изменить пароль безопасности.</p> <p>ПРИМЕЧАНИЕ: Заданный на заводе пароль — [0000].</p>

МЕНЮ УПРАВЛ.	
БЕЗОПАСНОСТЬ	Запрашивает ввод пароля для использования монитора. ПРИМЕЧАНИЕ: Данная функция предназначена для запрета отображения на этом мониторе. Это не ограничение или предотвращение доступа вируса к этому монитору через подключенные внешние устройства или сигнальные входы.
ПАРОЛЬ	Введите текущий пароль для изменения настроек в этом меню. Пароль по умолчанию - 0000.
БЕЗОПАСНЫЙ РЕЖИМ	Выбор ситуаций, когда для использования монитора требуется ввести пароль.
ВЫКЛ.	Для включения и управления пароль не требуется.
БЛОКИРОВКА ЗАПУСКА	Для включения монитора требуется ввести пароль.
КОНТРОЛЬН. БЛОК-КА	Пароль требуется при нажатии кнопки на кнопочной панели управления монитора или пульте ДУ.
ОБЕ БЛОКИРОВКИ	Пароль требуется для включения монитора и управления монитором с кнопочной панели управления или пульта ДУ.
НАСТР. БЛОК. ДИСТ. УПР.	Препятствует управлению монитором с помощью ПДУ. Кнопка [АКТИВИР.] служит для включения всех настроек. ПРИМЕЧАНИЕ. <ul style="list-style-type: none"> Функция [НАСТР. БЛОК. ДИСТ. УПР.] отвечает только за кнопки ПДУ. Данная функция не блокирует доступ ко всем кнопкам на мониторе. Для возврата к обычной эксплуатации нажмите кнопку «ДИСПЛЕЙ» на ПДУ и удерживайте ее более 5 секунд.
ВЫБОР РЕЖ.	Служит для выбора режима [UNLOCK], [ALL LOCK] или [CUSTOM LOCK].
UNLOCK	Все кнопки на ПДУ становятся доступными для обычной эксплуатации.
ALL LOCK	Блокирует все кнопки ПДУ.
CUSTOM LOCK	Заблокированы все кнопки пульта ДУ, за исключением кнопок, которые можно отдельно настроить на блокировку. ЭЛЕКТРОП.: Выберите [РАЗБЛ.], чтобы использовать кнопку «POWER» при заблокированном ИК-пульте ДУ. Выберите [БЛОК], чтобы заблокировать кнопку. ГРОМКОСТЬ: Выберите [РАЗБЛ.], чтобы управлять громкостью при помощи кнопки «VOL +/-» при заблокированном ИК-пульте ДУ. Громкость может быть установлена только в пределах, установленных для «МИН. ГРОМК.» и «МАКС. ГРОМК.». Выберите [БЛОК], чтобы предотвратить изменение громкости. При включении блокировки громкости громкость монитора немедленно изменится на значение «МИН. ГРОМК.». МИН. ГРОМК. и МАКС. ГРОМК.: Кнопки громкости разблокированы, а уровень громкости можно изменить только в установленном диапазоне «МИН.» и «МАКС.». Для работы этой функции «ГРОМКОСТЬ» должна быть в значении [РАЗБЛ]. ВХОД: Выберите [РАЗБЛ.], а затем выберите до 3 кнопок входа, которые должны оставаться разблокированы. Выберите [БЛОК], чтобы заблокировать все кнопки входов. КАНАЛ: Выберите [РАЗБЛ.], чтобы изменять каналы при помощи кнопки «CH/ZOOM +/-» при заблокированном ИК-пульте ДУ. Выберите [БЛОК], чтобы заблокировать эти кнопки. АКТИВИР. / ДЕЗАКТИВ.: Выберите [АКТИВИР.] для включения всех настроек. Для возврата к обычной эксплуатации нажмите кнопку «DISPLAY» в течение 5 и более секунд.
НАСТР. БЛОК. КЛАВ.	Не позволяет управлять монитором с помощью кнопок на мониторе. Кнопка [АКТИВИР.] служит для включения всех настроек. ПРИМЕЧАНИЕ. <ul style="list-style-type: none"> Функция [НАСТР. БЛОК. КЛАВ.] отвечает только за кнопки монитора. Данная функция не служит для блокировки доступа ко всем кнопкам на пульте ДУ. Для включения функции блокировки клавиш управления нажмите кнопки ▲ и ▼ и удерживайте их одновременно более 3 секунд. Для продолжения работы в режиме пользователя нажмите кнопки ▲ и ▼ и удерживайте их одновременно в течение 3 секунд.
ВЫБОР РЕЖ.	Служит для выбора режима [UNLOCK], [ALL LOCK] или [CUSTOM LOCK].

МЕНЮ УПРАВЛ.	
UNLOCK	Все кнопки доступны для обычной эксплуатации.
ALL LOCK	Блокирует все кнопки на панели управления монитора.
CUSTOM LOCK	<p>Заблокированы все кнопки пульта ДУ, за исключением кнопок, которые можно отдельно настроить на блокировку.</p> <p>ЭЛЕКТРОП.: Выберите [РАЗБЛ.], чтобы использовать кнопку «POWER» при заблокированном ИК-пульте ДУ. Выберите [БЛОК], чтобы заблокировать кнопку.</p> <p>ГРОМКОСТЬ: Выберите [РАЗБЛ.], чтобы управлять громкостью при помощи кнопки «VOL +/-» при заблокированном ИК-пульте ДУ. Громкость может быть установлена только в пределах, установленных для «МИН. ГРОМК.» и «МАКС. ГРОМК.».</p> <p>Выберите [БЛОК], чтобы предотвратить изменение громкости. При включении блокировки громкости громкость монитора немедленно изменится на значение «МИН. ГРОМК.».</p> <p>МИН. ГРОМК. и МАКС. ГРОМК.: Кнопки громкости разблокированы, а уровень громкости можно изменить только в установленном диапазоне «МИН.» и «МАКС.». Для работы этой функции «ГРОМКОСТЬ» должна быть в значении [РАЗБЛ.].</p> <p>ВХОД: Выберите [РАЗБЛ.], а затем выберите до 3 кнопок входа, которые должны оставаться разблокированы. Выберите «БЛОК», чтобы заблокировать все кнопки входов.</p> <p>КАНАЛ: Выберите [РАЗБЛ.], чтобы изменять каналы при помощи кнопки «CH/ZOOM +/-» при заблокированном ИК-пульте ДУ. Выберите [БЛОК], чтобы заблокировать эти кнопки.</p> <p>АКТИВИР. / ДЕЗАКТИВ.: Выберите [АКТИВИР.] для включения всех настроек. Для возврата к обычной эксплуатации нажмите кнопку «DISPLAY» в течение 3 и более секунд.</p>
DDC/CI Только для входов DisplayPort2, DVI, VGA (RGB)	ВКЛЮЧИТЬ/ОТКЛЮЧИТЬ: Включение ([ВКЛ.]) или отключение ([ВЫКЛ.]) двухстороннего управления монитором.
PING	Подтвердить успешное соединение с сетью путем связи с заранее заданным IP-адресом.
АДРЕС IP	Задать [IP-АДРЕС] для отправки [ПИНГА].
ВЫПОЛНИТЬ	Проверка того, может ли ответ быть отправлен на монитор с [IP-АДРЕСА] путем отправки [ПИНГА].
СБРОС IP АДРЕСА	Сброс параметров [НАСТРОЙКИ IP-АДРЕСА] до заводских значений.
АВТОЗАТЕМНЕНИЕ	Настройка подсветки ЖК автоматически в зависимости от количества окружающего освещения.
АВТОЯРКОСТЬ ^{*2} Только для входов DVI, DisplayPort1, DisplayPort2, VGA (RGB), MP, ДОП. СЛ. ^{*3}	<p>Настройка яркости изображения по отношению к входному сигналу.</p> <p>ПРИМЕЧАНИЕ: Не выбирайте эту функцию, когда [РАСП. ОСВ. КОМ.] задан на любое из значений, кроме [ВЫКЛ.].</p>
УМЕНЬШЕНИЕ ПОДСВЕТКИ ^{*2}	<p>Обеспечивает автоматическую настройку отдельно каждой группы ЖК-подсветки для определенного вида входного сигнала.</p> <p>ПРИМЕЧАНИЕ: Если функция [АВТОЯРКОСТЬ] задана на [РЕЖИМ2], то эта функция недоступна.</p>

*2: Данная функция доступна только при подсоединении дополнительного комплекта управления.

*3: При выборе [ДОП. СЛ.] для входа сигнала функция зависит от используемой дополнительной панели в мониторе.

МЕНЮ УПРАВЛ.

РАСП. ОСВ. КОМ.^{1, 2}

В зависимости от окружающего освещения можно увеличивать или уменьшать подсветку ЖК-экрана. Если в помещении светло, яркость монитора соответственно увеличивается. В темном помещении яркость монитора снижается. Эта функция служит для создания более комфортных условий просмотра при различных условиях освещения.

Установка параметра [ОКРУЖАЮЩЕЕ ОСВЕЩЕНИЕ]:

[РАСП. ОСВ. КОМ.] в OSD, выберите [РЕЖИМ1] или [РЕЖИМ2] и установите [МАКС. ЛИМИТ], [В ЯРКОМ] или [В ТЕМНОМ] в каждом режиме.

МАКС. ЛИМИТ: Устанавливает максимальный уровень подсветки.

В ЯРКОМ: Установите максимальный уровень яркости, до которой можно увеличить подсветку, для высокого уровня яркости окружающего освещения.

В ТЕМНОМ: Установите минимальный уровень яркости, до которой можно уменьшить подсветку, для низкого уровня яркости окружающего освещения.

Если функция [РАСП. ОСВ. КОМ.] включена, уровень подсветки экрана изменяется автоматически в соответствии с уровнем освещенности в помещении (см. рис. ниже).

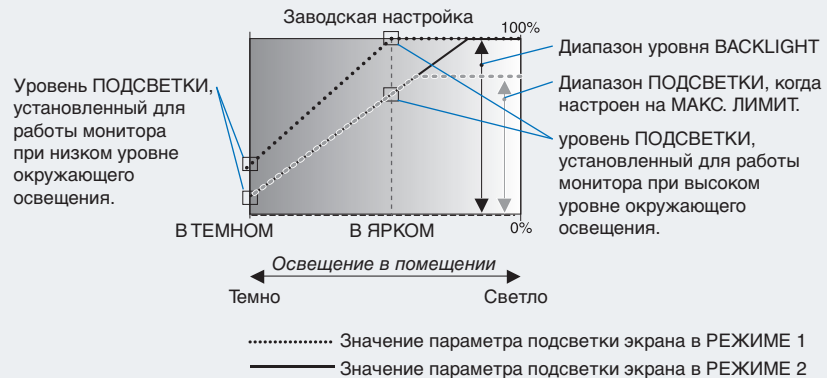

МАКС. ЛИМИТ Уровень ПОДСВЕТКИ ограничивается заданным вами уровнем.

В ТЕМНОМ: уровень ПОДСВЕТКИ, установленный для работы монитора при низком уровне окружающего освещения.

В ЯРКОМ: уровень ПОДСВЕТКИ, установленный для работы монитора при высоком уровне окружающего освещения.

- ПРИМЕЧАНИЕ.
- Если включен параметр [РАСП. ОСВ. КОМ.], функции [ПОДСВЕТКА], [АВТОЯРКОСТЬ] и [ПОДСВЕТКА] в [ЗАСТАВКЕ] отключаются.
 - Не выбирайте эту функцию, когда функция [АВТОЯРКОСТЬ] задана на любое из значений, кроме [ВЫКЛ.].
 - Не зарывайте датчик освещенности помещения, если включена функция [РАСП. ОСВ. КОМ.]. Функция [РАСП. ОСВ. КОМ.] включается, когда для ее установлено значение [РЕЖИМ1] или [РЕЖИМ2].

РАСПОЗН. Ч-КА²

Автоматически регулирует подсветку и уровни громкости при обнаружении или отсутствии человека перед монитором.

ПРИМЕЧАНИЕ: Распознавание человека автоматически отключается, если настроена функция [ОБН. ВХОДНОГО СИГНАЛА] при включенной функции [РАСПОЗН. Ч-КА].

Функция [ЭНЕРГОСБЕРЕЖЕНИЕ] отключается, если для [РАСПОЗН. Ч-КА] выбрано [АВТОВЫКЛ] или [НАСТР.].

ВЫКЛ.

Функция распознавания человека выключена.

АВТОВЫКЛ.

Если не обнаружено присутствие человека за период времени, настроенный в [ВРЕМЯ ОЖИД.], подсветка автоматически выключается, а громкость заглушается. Когда человек снова появляется у монитора, монитор автоматически возвращается в обычный режим.

НАСТР.

Если не обнаружено присутствие человека за период времени, настроенный в [ВРЕМЯ ОЖИД.], подсветка и уровни громкости автоматически переключаются на значения, установленные в [ПОДСВЕТКА] и [ГРОМКОСТЬ].

Когда человек снова появляется у монитора, монитор автоматически возвращает подсветку и громкость к нормальным уровням и воспроизводит сигнал, выбранный для [ВЫБОР ВХОДА].

ИНДИКАТОР ПИТАНИЯ

ИНДИКАТОР ПИТАНИЯ

Переключает светодиодный индикатор, показывающий, что монитор включен и в активном режиме, между значениями [ВЫКЛ.] и [ВКЛ.]. Светодиодный индикатор питания монитора не будет светиться, если этот параметр в значении [ВЫКЛ.].

ИНДИКАТОР РАСПИСАНИЯ

Переключает светодиодный индикатор, показывающий, что монитор выполняет график, настроенный в меню [ПАРАМЕТРЫ ГРАФИКА], между значениями [ВЫКЛ.] и [ВКЛ.]. Если выбрано [ВЫКЛ.], этот монитор не будет светиться, когда выполняется график.

*1: Если [ПРОЦЕССОР СПЕКТРАVIEW] в значении [ВКЛ.], эта функция выделяется серым цветом.

*2: Данная функция доступна только при подсоединении дополнительного комплекта управления.

МЕНЮ УПРАВЛ.	
СЕТЕВЫЕ ФУНКЦИИ	<p>Отдельно включите или выключите сетевой компонент для этих функций монитора:</p> <p>ДИСПЛЕЙ: Включает или выключает сетевые функции для удаленного управления монитором.</p> <p>Если отключено, эти функции не работают: Внешнее управление, Почта, функции Подкл. по цепочке, HTTP-сервер, SNMP, Crestron, AMX, PJLink.</p> <p>ПРИМЕЧАНИЕ: Если вы отключите параметр ДИСПЛЕЙ, управление монитора в конфигурации Подкл. по цепочке недоступно. Перед его отключением примите во внимание воздействие на системы из нескольких мониторов.</p> <p>ВЫЧИСЛИТЕ МОДУЛЬ: Включает или выключает сетевые функции только для Интерфейсной платы вычислительного модуля.</p> <p>ПРОИГРЫВАТЕЛЬ: Включает или выключает сетевые функции только для Проигрывателя.</p> <p>Если отключено, эти функции не работают: [НАСТРОЙКИ ОБЩЕЙ ПАПКИ] и [НАСТРОЙКИ ОБЩЕЙ SD-КАРТЫ].</p> <p>Под пунктом «ПРИМЕНИТЬ» выделите «ДА» и нажмите кнопку «НАСТРОЙКА/ЗУМ ТОЧКИ» для сохранения вашего выбора. Если нет, нажмите кнопку «НАСТРОЙКА/ЗУМ ТОЧКИ», когда выделено [ДА], ваш выбор не будет сохранен.</p> <p>ПРИМЕЧАНИЕ: Для применения обновления версии микропрограммного обеспечения по сети, должны быть включены [ДИСПЛЕЙ] и [ПРОИГРЫВАТЕЛЬ].</p>
USB	
АКТИВАЦИЯ КАСАНИЕМ (недоступно)	
ВНЕШНЕЕ УПРАВЛЕНИЕ	Если включено, то монитором можно управлять с устройства, подключенного к порту USB2.
ИСТОЧНИК ПК	<p>Выберите подключенное устройство для управления монитором. Также выберите устройство, подключенное к порту USB1 (SENSOR), которое управляет монитором.</p> <p>АВТО: Автоматически выбирает тип «ИСТОЧНИК ПК».</p> <p>ВНЕШНИЙ ПК: Выберите этот вариант для использования ПК, подключенного к порту USB2.</p> <p>ДПЛНИТ: Выберите этот вариант для использования дополнительной панели. Если не установлена дополнительная панель со слотом 2 типа, [ДПЛНИТ] будет недоступен для выбора.</p> <p>С MODULE: Выберите этот вариант, если установлен Raspberry Pi Compute Module и Интерфейсная плата. Если не установлен Raspberry Pi Compute Module, «С MODULE» будет недоступен для выбора.</p>
USB-УСИЛИТЕЛЬ	<p>Выберите [ВКЛ.], чтобы подать питание на порт USB CM1 (2A).</p> <p>ПРИМЕЧАНИЕ: Энергопотребление устройств, подключенных к этому порту, зависит от USB-устройств.</p>
CEC	
	<p>Предоставляет CEC-совместимым (Управление бытовой электроникой) проигрывателям, подключенным по HDMI, возможность подключения, а также разрешает ограниченное управление между устройством и монитором.</p> <p>Доступно только для HDMI-входов.</p>
CEC	<p>При выборе [ВКЛ.] автоматически включаются следующие функции:</p> <ul style="list-style-type: none"> — Если, подключенное CEC-устройство медиа, воспроизводит содержимое, монитор включится и/или переключится на HDMI-вход с подключенным медиа-устройством. — Беспроводной пульт ДУ монитора можно использовать для управления некоторыми функциями медиа-устройства. <p>CEC-функции беспроводного пульта ДУ: 1 (⏪), 2 (▶), 3 (⏩), 5 (■), 6 (⏪), ENT, EXIT, ▲, ▼, +, -</p> <p>В зависимости от типа подключенного устройства CEC-функции могут работать не так, как описано. Не все производители предоставляют одинаковый уровень интеграции и управления CEC, или они могут предоставлять только поддержку своих изделий.</p>
АВТОМ. ВЫКЛЮЧЕНИЕ	<p>CEC-устройство переходит в режим ожидания одновременно с монитором, если на пульте ДУ нажата кнопка «STANDBY», или на мониторе нажата кнопка .</p> <p>ПРИМЕЧАНИЕ: Подключенное устройство HDMI CEC может не перейти в режим ожидания, если оно производит запись.</p>
АУДИОРЕСИВЕР	<p>Если выбрано «ДА», то звук монитора заглушается, а аудио от подключенного HDMI CEC-устройства выводится на аудиоусилитель CEC.</p> <p>Если выбрано «НЕТ», аудиоусилитель CEC заглушается, а аудио от подключенного HDMI CEC-устройства выводится на динамики монитора.</p> <p>ПРИМЕЧАНИЕ: Эта функция недоступна, если не подключен аудиоусилитель CEC.</p>
ПОИСК УСТРОЙСТВ	<p>Производит поиск подключенного CEC-устройства на входе HDMI. Если устройство обнаружено, отображается тип подключенного HDMI CEC-устройства и имя устройства.</p> <p>После обнаружения HDMI CEC-устройств, устройство можно переключать путем выбора устройства.</p>
СБРОС	Сброс всех настроек в меню «УПРАВЛЕНИЕ» до заводских установок, за исключением [LAN], [ИЗМЕНИТЬ ПАРОЛЬ], [БЕЗОПАСНОСТЬ] и [ПИНГ].

ДОП. СЛ.

МЕНЮ ДОП. СЛ.	
ПИТ. ДОП. СЛ.	<p>Подача питания от монитора на гнездо дополнительной панели в режиме экономии электроэнергии или ожидания.</p> <p>[АВТО]: Питание зависит от того, подключена ли дополнительная панель.</p> <p>[ВКЛ.]: Питание непрерывно подается на слот дополнительной платы, даже во время режимов энергосбережения и ожидания.</p> <p>[ВЫКЛ.]: Питание слота дополнительной платы выключается во время режимов энергосбережения и ожидания.</p> <p>ПРИМЕЧАНИЕ: Для включения функции управления питанием без сигнала от подключенной дополнительной платы со 2 типом слота установите параметр [ПИТ. ДОП. СЛ.] в значение [АВТО] или [ВКЛ.].</p>
АУДИО ^{*1}	<p>Выбирает входной аудиосигнал в соответствии с техническими характеристиками модели с гнездом второго типа. Для подключения сигнала [ЦИФРОВОЙ] выберите [ДОП. СЛ.] для входного сигнала и [ДОП. СЛ.] для [АУДИОВХОД].</p> <p>ПРИМЕЧАНИЕ: [ЦИФРОВОЙ] включается только в том случае, если выбраны [ДОП. СЛ.] для входного сигнала и [ДОП. СЛ.] для [АУДИОВХОД].</p>
ВНЕШНИЙ ПК ^{*1}	<p>Данная функция доступна для ПК с гнездом типа 2.</p>
OFF WARNING	<p>При отключении питания внутреннего ПК выводит предупреждение о необходимости выключения ПК через ОС ПК. Это сообщение нельзя изменить.</p> <p>Эта функция доступна, если для параметра [ПИТ. ДОП. СЛ.] установлено значение [ВЫКЛ.].</p>
АВТОВЫКЛ.	<p>Если выбрано [ВКЛ.], монитор автоматически выключается при переходе внутреннего ПК в состояние [ВЫКЛ.].</p> <p>ПРИМЕЧАНИЕ: При выборе [ВЫКЛ.] питание монитора не отключается автоматически, если ПК включен.</p>
START UP PC	<p>Когда выбрана опция [ДА], встроенный ПК запускается.</p>
FORCE QUIT	<p>Когда выбрано [ДА] выполняется принудительное отключение встроенного ПК.</p> <p>Используйте эту функцию только в том случае, когда операционную систему нельзя отключить вручную.</p>
ЯЧ. 2 НАСТР. КАН.	<p>Выбор типа сигнала согласно характеристикам панели с гнездом второго типа.</p>
АВТО	<p>Автоматически задать тип сигнала.</p>
КАН. 1	<p>Полностью заполнить экран сигналом, который выбирается в [ЯЧ. 2 ВЫБОР КАН.].</p>
КАН. 2	<p>Сигнал DisplayPort отображается на левой половине экрана, а сигнал TMDS — на правой половине. Если внутренний ПК не поддерживает один из типов сигнала, то имеющийся сигнал будет автоматически отображаться на полном экране.</p>
ЯЧ. 2 ВЫБОР КАН.	<p>Эта функция доступна, только когда [КАН. 1] выбран для [ЯЧ. 2 НАСТР. КАН.].</p>
DisplayPort	<p>Показывает сигнал DisplayPort от ПК с гнездом второго типа на полном экране.</p>
TMDS	<p>Показывает сигнал [TMDS] от ПК с гнездом второго типа на полном экране.</p>
СБРОС	<p>Сброс настройки [АУДИО] до заводских установок в меню «ДОП. СЛ.».</p>

*1: Эта функция зависит от используемой дополнительной панели. При изменении настройки отключите, а затем опять включите основное питание монитора.

СИСТЕМА

МЕНЮ СИСТЕМА	
ДАННЫЕ О МОНИТОРЕ	<p>Показывает имя модели, серийный номер и версию прошивки монитора.</p> <p>[СОХРАН. УГЛЕР.]: отображение оценки снижения выброса CO₂ в кг. Коэффициент следа CO₂ при вычислении экономии CO₂ основывается на данных ОЭСР (издание 2008).</p> <p>[ПОТРЕБЛЕНИЕ CO₂]: отображение оценки потребления выброса CO₂ в кг. Это оценка является арифметической, а не фактическим значением. Эта оценка основана на версии без дополнений.</p>
ПРОШИВКА	<p>Показывает версию текущей прошивки монитора.</p>
АДРЕС MAC	<p>Показывает [АДРЕС MAC] монитора.</p>
СБРОС ЗАВОД. УСТАНОВОК	<p>Все параметры восстанавливаются до заводских настроек.</p> <p>ПРИМЕЧАНИЕ: Это действие сбросит все элементы для всех мониторов в цепочке. Не допускайте непреднамеренного восстановления всех элементов.</p>

ВЫЧИСЛИТЕ МОДУЛЬ

Если установлены интерфейсная плата вычислительного модуля Raspberry Pi и вычислительный модуль Raspberry Pi, имеются дополнительные пункты меню для настройки смежных установок. Не меняйте настройки в меню ВЫЧИСЛИТЕ МОДУЛЬ самостоятельно. См. [стр. 98](#).

МЕНЮ ВЫЧИСЛИТЕ МОДУЛЬ	
ЭЛЕКТРОП.	
ПОДАЧА ПИТАНИЯ	Контроль питания на вычислительный модуль. ВКЛ.: Немедленно включает вычислительный модуль. ВЫКЛ.: Немедленно выключает вычислительный модуль. ПРИМЕЧАНИЕ: Если в [СЕРВИСНОЕ МЕНЮ] [СИГНАЛ ЗАКРЫТИЯ] вычислительного модуля в состоянии [ВКЛЮЧИТЬ], питание вычислительного модуля будет отключено по истечении таймера.
АВТОМ. ВКЛЮЧ. ПИТ.	ВКЛЮЧИТЬ — вычислительный модуль будет автоматически включен при включении питания монитора. ОТКЛЮЧИТЬ — питание вычислительного модуля контролируется вручную с использованием параметра [ПОДАЧА ПИТАНИЯ], по HTTP-интерфейсу монитора, или LAN-командой на монитор.
СЕРВИСНОЕ МЕНЮ	
НАСТРОЙКА БЛОКИРОВКИ	Запрашивает пароль для настройки параметров [СЕРВИСНОЕ МЕНЮ]. По умолчанию пароль [ВКЛ.] и его требуется ввести для отключения [НАСТРОЙКА БЛОКИРОВКИ].
РЕЖИМ ЗАГРУЗКИ USB	Когда установлен параметр ВКЛЮЧИТЬ, то вычислительный модуль будет появляться в качестве устройства USB для ПК, подключенного ко входу USB2, на дисплее и его можно будет запрограммировать при помощи операционной системы. Когда установлен параметр ОТКЛЮЧИТЬ, вычислительный модуль будет загружаться в обычном режиме.
ИК СИГНАЛ	Включить или отключить передачу сигналов пульту ДУ
УПРАВЛЕНИЕ МОНИТОРОМ	Включает или выключает внутреннее последовательное соединение между монитором и вычислительным модулем.
СИГНАЛ ЗАКРЫТИЯ	Включить или отключить использование GPIO 23 для выдачи сигнала о том, что питание на вычислительный модуль будет отключено.
ЗАДЕРЖКА ОТКЛ. ПИТ.	Задаёт время задержки после настройки сигнала закрытия до отключения питания на вычислительный модуль. Настраивается для обеспечения достаточного времени для безопасного закрытия любого ПО.
Таймер замка	Включает и выключает встроенную в монитор функцию «Сторожевой таймер» для вычислительного модуля. Если включено, монитор будет ожидать периодическую команду сброса от вычислительного модуля по внутреннему UART. Если в течении трех последовательных периодов ожидания не получена команда, монитор перезапустит вычислительный модуль.
ВРЕМЯ ЗАПУСКА	Устанавливает задержку до начала получения монитором команд сброса WDT после включения вычислительного модуля.
ВРЕМЯ ПЕРИОДА	Устанавливает максимальное время до получения монитором команд перезагрузки WDT от вычислительного модуля.
ИЗМЕНИТЬ ПАРОЛЬ	

Информация производителя о потребляемой энергии и утилизации

Эта глава включает следующие разделы.

- ⇒ «Утилизация изделий NEC» на странице 125
- ⇒ «Экономия электроэнергии» на странице 125
- ⇒ «Маркировка WEEE (Директива Евросоюза 2012/19/EC с поправками)» на странице 125

NEC DISPLAY SOLUTIONS уделяет большое внимание охране окружающей среды и рассматривает вопрос утилизации в качестве приоритетного в решении проблемы загрязнения окружающей среды. Мы разрабатываем экологически безвредные продукты, участвуем в разработке независимых стандартов таких организаций, как ISO (Международная организация по стандартизации) и TCO (шведская конфедерация профессиональных служащих) и создаем продукты, соответствующие этим стандартам.

Утилизация изделий NEC

Целью утилизации является исключение нанесения вреда окружающей среде благодаря повторному использованию, модернизации, восстановлению или переработке материалов. Благодаря специальным площадкам для утилизации все вредные для окружающей среды компоненты могут быть надлежащим образом утилизированы и безопасно уничтожены. Для обеспечения максимальной эффективности утилизации своих продуктов компания NEC DISPLAY SOLUTIONS предлагает различные способы утилизации, а также предоставляет рекомендации, как по истечении срока службы утилизировать продукт, не нанеся ущерба окружающей среде.

Всю необходимую информацию об утилизации продуктов, а также информацию о предприятиях, занимающихся утилизацией в каждой стране, можно найти на следующих веб-сайтах.

<https://www.nec-display-solutions.com/p/greenvision/en/greenvision.xhtml> (в Европе)

<https://www.nec-display.com> (в Японии)

<https://www.necdisplay.com> (в США).

Экономия электроэнергии

Данный монитор обладает расширенными возможностями энергосбережения. Если монитору посылается сигнал DPM (сигнал управления электропитанием дисплея), активируется энергосберегающий режим. Монитор начинает работать в унифицированном энергосберегающем режиме.

Дополнительную информацию смотрите на сайтах.

<https://www.necdisplay.com/> (США)

<https://www.nec-display-solutions.com/> (Европа)

<https://www.nec-display.com/global/index.html> (по всему миру)

Маркировка WEEE (Директива Евросоюза 2012/19/ЕС с поправками)



Утилизация изделия: в странах Европейского союза

Согласно требованиям законодательства Европейского союза, действующего в каждом отдельном государстве — члене Союза, электротехнические и электронные изделия, которые промаркированы соответствующим знаком (см. рис. слева), следует утилизировать отдельно от обычных бытовых отходов. В эту группу входят мониторы и электротехнические компоненты, такие как сигнальные кабели и кабели питания. Для утилизации таких изделий следуйте указаниям местных властей или обратитесь в магазин, в котором вы приобрели данное изделие, либо следуйте условиям соответствующего законодательного акта или соглашения, если таковые имеются. Данный знак на электротехнических и электронных изделиях действует только для стран — членов Европейского союза, либо, если применимо, следуйте условиям соответствующего законодательного акта или соглашения, если таковые имеются. Данный знак на электротехнических и электронных изделиях действует только для стран — членов Европейского союза.

За пределами Европейского союза

При необходимости утилизации электротехнических и электронных изделий за пределами Европейского союза обратитесь к местным органам надзора для выяснения действующих правил утилизации.

Дата изготовления указана на картонной коробке. Ознакомьтесь с ней.

Импортер -НЭК Дисплей Солюшенс Европа ГмбХ
119034, Москва, Турчанинов переулок, д. 6, строение 2, офис 39-50.

NEC Display Solutions, Ltd. 4-28, Mita 1-chome, Minato-ku, Tokyo, Japan

Сделано в Китае

Вы можете связаться с представительством НЭК Дисплей Солюшенс Европа в России, по емейлу info-cis@nec-displays.com, или получить необходимую информацию на нашем сайте <https://www.nec-display-solutions.ru>