

دليل الاستخدام

شاشة عرض كبيرة

MultiSync UN552

MultiSync UN552V

الطراز: UN552, UN552V

يمكن العثور على اسم الموديل والرقم التسلسلي في لوحة التصنيف على الجانب الخلفي من الشاشة.

جدول المحتويات

٣.....	الاستخدام الموصى به.....	١.....	معلومات التسجيل.....
٤.....	تنظيف لوحة LCD.....	٢.....	معلومات هامة.....
٤.....	تنظيف حاوية الجهاز.....	٣.....	احتياطات السلامة والصيانة والاستخدام الموصى بها.....
		٣.....	احتياطات السلامة والصيانة.....

الخصائص

الفصل ١ التركيب

١٣.....	تركيب ملحقات التثبيت.....	٧.....	نظرة عامة على خطوة الإعداد.....
١٣.....	استخدام مهائئ التثبيت في الحائط.....	٩.....	التثبيت.....
١٤.....	تركيب حامل المنضدة العلوي الاختياري وفكّه.....	١١.....	مكان التثبيت.....
١٥.....	تركيب لوحة الخيارات.....	١١.....	الاتجاه.....
١٦.....	تركيب وحدة استشعار اختيارية.....	١٢.....	متطلبات التهوية.....

الفصل ٢ أسماء الأجزاء ووظائفها

٢١.....	وحدة التحكم عن بُعد اللاسلكية (اختيارية).....	١٨.....	لوحة التحكم.....
		١٩.....	اللوحة الطرفية.....

الفصل ٣ التوصيلات

٢٧.....	مصادر الفيديو الداخلية.....	٢٤.....	مخطط توصيل الأسلاك.....
٢٨.....	مشغّل الوسائط.....	٢٤.....	التوصيلات.....
٢٩.....	لوحات خيارات الشاشة.....	٢٥.....	توصيلات الفيديو الخارجية.....
٣٠.....	توصيل جهاز USB.....	٢٥.....	التوصيل بجهاز كمبيوتر.....
		٢٦.....	التوصيل بجهاز وسائط مزود بمنفذ HDMI.....

الفصل ٤ التشغيل الأساسي

أزرار التحكم في قائمة OSD (المعلومات المعروضة على الشاشة)..... ٣٧	وضعا تشغيل وإيقاف..... ٣٢
استخدام مشغّل الوسائط..... ٣٩	نطاق التشغيل لوحدة التحكم عن بُعد الاختيارية..... ٣٣
File Display Screen (شاشة عرض الملفات)..... ٤٠	استخدام إدارة الطاقة..... ٣٣
تشغيل الملفات..... ٤١	عرض Information OSD (قائمة المعلومات المعروضة على الشاشة)..... ٣٤
تهيئة إعدادات عرض الشرائح..... ٤٢	التبديل بين أوضاع الصور..... ٣٤
تفعيل التشغيل التلقائي..... ٤٣	ضبط نسبة العرض إلى الارتفاع..... ٣٥
الملفات القابلة للعرض/التشغيل..... ٤٤	استخدام التكبير/التصغير..... ٣٦

الفصل ٥ التشغيل المتقدم

إعدادات الأمن وقفل عناصر التحكم في الشاشة..... ٥٨	وضع جدول للتشغيل..... ٤٦
أمان كلمة المرور..... ٥٨	إعدادات ضبط الألوان المتقدمة..... ٤٧
قفل عناصر التحكم بالأزرار..... ٥٩	استخدام محرك SpectraView..... ٤٧
إعدادات مشغّل الوسائط..... ٦٢	استخدام المعايرة القائمة بذاتها..... ٥٠
الشبكة والإعدادات الأخرى..... ٦٣	استخدام أوضاع الصورة الأخرى..... ٥٣
نسخ الملفات إلى بطاقة ذاكرة microSD..... ٦٤	Multi-Picture Mode (وضع صور متعددة)..... ٥٤
استخدام محتويات الطوارئ..... ٦٨	مصفوفة PIP (صورة داخل صورة)..... ٥٦

الفصل ٦ إعدادات ضبط الشاشات المتعددة

ضبط إعدادات خاصية معرف التحكم عن بُعد..... ٧٣	توصيل شاشات متعددة..... ٧٠
	توصيل (Video Out) خرج الفيديو..... ٧٢

الفصل ٧ External Control (التحكم الخارجي)

إعداد الشبكة باستخدام متصفح HTTP..... ٨٢	واجهات التوصيل..... ٧٦
إعدادات قائمة OSD (المعلومات المعروضة على الشاشة) في عناصر تحكم الويب الخاصة بالشاشة..... ٨٣	الأوامر..... ٧٦
إعدادات الشبكة..... ٨٤	أمر دعم HDMI CEC..... ٧٨
بيانات لاسلكية ذكية..... ٨٨	التحكم في الشاشة من خلال RS-232C..... ٧٩
دليل التشغيل..... ٨٩	التحكم في الشاشة من خلال LAN (الشبكة المحلية)..... ٨٠
	توصيل الشاشات المتعددة..... ٨١

الفصل ٨ استكشاف الأعطال وإصلاحها

ثبات الصورة..... ٩٤	صورة الشاشة ومشكلات إشارة الفيديو..... ٩١
	مشاكل الأجهزة..... ٩٢

٩٧.....UN552V

٩٦.....UN552

الملحق أ الموارد الخارجية

الملحق ب قائمة عناصر التحكم الخاصة بـ OSD (المعلومات المعروضة على الشاشة)

١١٢..... (عرض متعدد) MULTI-DISPLAY	١٠١..... (الدخل) INPUT
١١٦..... (حماية شاشة العرض) DISPLAY PROTECTION	١٠١..... (صورة) PICTURE
١١٧..... (التحكم) CONTROL	١٠٦..... (الصوت) AUDIO
١٢٢..... (خيار) OPTION	١٠٦..... (الجدولة) SCHEDULE
١٢٢..... (النظام) SYSTEM	١٠٨..... (دخول متعدد) MULTI-INPUT
١٢٣..... (وحدة الحوسبة) COMPUTE MODULE	١١١..... (المعلومات المعروضة على الشاشة) OSD

الملحق ج المعلومات الصادرة عن الجهة المصنّعة بشأن إعادة التدوير والطاقة

١٢٥..... (توفير الطاقة) Energy Saving

١٢٥..... NEC القديم.

تحذير

تجنّب تعريض هذه الوحدة لمياه الأمطار أو الرطوبة؛ وذلك تفادياً لنشوب حريق أو التعرض لصدمة كهربائية، وتجنّب أيضاً استخدام قابس الوحدة المستقطب مع مقيس كبل إطالة أو أي مأخذ آخر للتيار الكهربائي، إلا إذا كان بالإمكان إدخال شعّب القابس في هذا المأخذ إدخالاً كاملاً. تجنّب فتح حاوية الجهاز؛ وذلك لاحتوائها على مكونات عالية الفولطية. يجب الرجوع إلى فنيي الصيانة المؤهلين لإجراء عمليات الصيانة.

تنبيه

لحد من احتمالية الإصابة بصدمة كهربائية يرجى التأكد من فصل كبل التيار من مقيس الحائط. ولفصل التيار الكهربائي تماماً عن الوحدة يرجى فصل كبل التيار من مأخذ التيار المتردد. إضافة إلى ما سبق يجب عدم فك الغطاء (أو الجزء الخلفي)، حيث لا يوجد بالداخل أجزاء يمكن للمستخدم صيانتها بنفسه. يجب الرجوع إلى فنيي الصيانة المؤهلين لإجراء عمليات الصيانة.

يحذّر هذا الرمز المستخدم من وجود جهد كهربائي غير معزول داخل الوحدة بما يكفي لإحداث صدمة كهربائية؛ لذا من الخطر ملامسة أي جزء من الأجزاء الموجودة داخل هذه الوحدة.

ينبه هذا الرمز المستخدم إلى وجود تعليمات هامة عن تشغيل الوحدة وصيانتها؛ ومن ثم يجب قراءتها بعناية لتجنب حدوث أي مشكلات.

تنبيه: يرجى استخدام كبل التيار الكهربائي المرفق مع هذه الشاشة بما يتفق مع الجدول الوارد أدناه، وإذا لم يكن كبل الطاقة مرفقاً مع الجهاز، فيرجى الاتصال بشركة NEC، وفي جميع الحالات الأخرى يرجى استخدام كبل طاقة من نوع القابس يتطابق مع مقيس الطاقة الموجود بالشاشة، ويجب أن يتوافق كبل الطاقة المتطابق مع جهد التيار المتردد الصادر عن مأخذ التيار، على أن يكون معتمداً ومتوافقاً مع معايير السلامة المعمول بها في دولة الشراء.

صُمم هذا الجهاز ليستخدم مع سلك طاقة يحتوي على سن أرضي واقٍ متصل بالأرض، وقد يتسبب عدم توصيل سلك الطاقة بمأخذ مؤرض في حدوث صدمة كهربائية، يرجى التأكد من توصيل سلك الطاقة بمأخذ تيار مؤرض بطريقة صحيحة.

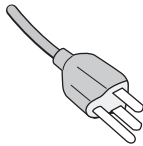
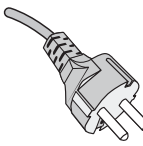
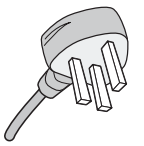
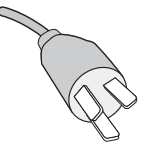
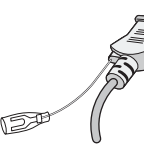
نوع القابس	أمريكا الشمالية	قارة أوروبا	المملكة المتحدة	صيني	ياباني
شكل القابس					
المنطقة الفولطية	الولايات المتحدة الأمريكية/كندا *١٢٠	الاتحاد الأوروبي ٢٣٠	المملكة المتحدة ٢٣٠	الصين ٢٢٠	اليابان ١٠٠

* عند تشغيل الشاشة باستخدام وحدة الإمداد بالطاقة ذات التيار المتردد ١٢٥-٢٤٠ فولت يرجى استخدام كبل تيار كهربائي مناسب لفولطية مأخذ التيار المتردد المستخدم. **ملاحظة:** لا تتم صيانة هذا المنتج إلا في الدولة التي تم شراؤه منها.

- إن الاستخدام الأساسي المصمم من أجله هذا المنتج هو كأحد معدات المعلومات التقنية التي تستخدم في بيئة منزلية أو مكتبية.
- هذا المنتج مخصص للتوصيل بجهاز كمبيوتر، وغير مخصص لعرض إشارات البث التلفزيونية.

تحذير

يتوافق هذا الجهاز مع الفئة (أ) من CISPR 32. في بيئة سكنية قد يسبب هذا الجهاز تداخل لاسلكي.

CE

احتياطات السلامة والصيانة والاستخدام الموصى بها

احتياطات السلامة والصيانة

- عند استخدام كبل شبكة الاتصال المحلية لا تقم بتوصيله بجهاز طرفي مزود بأسلاك قد تكون ذات فولتية عالية.
 - تجنّب استخدام الشاشة في المناطق المرتفعة الحرارة أو الرطوبة أو المليئة بالغبار أو الزيوت.
 - تجنّب استخدام الشاشة في ظل حالة التغير السريع في درجة الحرارة والرطوبة، مع الابتعاد عن الهواء البارد المباشر من فتحات مكيف التبريد؛ فقد يُقصر ذلك من العمر الافتراضي للشاشة، أو قد يُسبب تكاثف المياه، وإذا حدث تكاثف للمياه، فاحرص على عدم توصيل الشاشة بمصدر التيار الكهربائي حتى يختفي التكاثف. التوصيل بجهاز تلفزيون*¹
 - ينبغي توصيل نظام توزيع الكبلات بالأرض (تأريض النظام) وفقاً للمعيار ANSI/NFPA 70 بالكد الكهربي الوطني (NEC)، خاصة القسم ٨٢٠.٩٣ الذي يحمل عنوان "تأريض الغطاء الخارجي الموصل للكبل متحد المحور".
 - يتمثل الهدف من العواكس الشبكية للكبل متحد المحور في أنه يتم توصيلها بالأرض في المباني محل التركيب.
 - فصل كبل الطاقة الخاص بالشاشة فوراً من مأخذ التيار الكهربائي الموجود بالحائط، واستشر الفنيين المؤهلين، وذلك في الظروف التالية:
 - عند حدوث تلف في كبل التيار الكهربائي أو القابس.
 - عند انسكاب سائل أو سقوط جسم ما داخل الشاشة.
 - عند تعرّض الشاشة للأمطار أو المياه.
 - عند سقوط الشاشة أو تعرّض غلافها الخارجي للتلف.
 - عند ملاحظة وجود أي أضرار بهيكل الشاشة كالتشققات أو المنحنيات غير الطبيعية.
 - عندما لا تعمل الشاشة بشكل طبيعي رغم اتباع تعليمات التشغيل.
- *: قد لا يحتوي المنتج الذي قمت بشرائه على هذه الخاصية.
- ### الاستخدام الموصى به
- #### إرشادات الاستخدام المريح
- للحصول على أقصى قدر من الاستفادة الناتجة عن تطبيق قواعد الاستخدام المريح ننصح بما يلي:
- إمهال الشاشة لمدة ٢٠ دقيقة لحين إتمام عملية الإحماء؛ وذلك للحصول على الأداء الأمثل. تجنّب إعادة إنتاج أنماط ثابتة على الشاشة لفترات طويلة؛ وذلك لتفادي ظاهرة ثبات الصورة (تأثيرات ما بعد الصورة).
 - الحرص على إراحة عينيك دورياً، وذلك بالتركيز على أي شيء يبعد مسافة لا تقل عن ٥ أقدام، والحرص على إغماضهما أغلب الأوقات.
 - جعل الشاشة مائلة بزاوية ٩٠ درجة على النافذة وأي مصادر أخرى للضوء، وذلك لتقليل التوهج والانعكاسات.
 - ضبط أزرار التحكم في سطوع الشاشة وتباينها وحدتها لتحسين القدرة على القراءة.
 - إجراء فحص طبي للعينين دورياً.
 - استخدام أزرار التحكم في الحجم والموضع المحددين مسبقاً من خلال إشارات الدخل القياسية.
 - استخدام إعدادات اللون المحددة مسبقاً.
 - استخدام إشارات غير متشابهة.
 - تجنّب مشاهدة اللون الأزرق الأساسي على خلفية داكنة، إذ قد يتسبب ذلك في عدم وضوح الرؤية وإرهاق العين نظراً لعدم وجود قدر كافٍ من التباين.
 - مناسبة لأغراض الترفيه في بيئات مضيئة متحكم فيها لتجنب الإزعاج الناتج عن انعكاسات الشاشة.
- للحصول على الأداء الأمثل يرجى مراعاة ما يلي عند إعداد الشاشة متعددة الوظائف واستخدامها:
- يُحظر فتح الشاشة، حيث لا توجد بالداخل مكونات يمكن للمستخدم إصلاحها بنفسه، علماً بأن فتح أي أغطية أو إزالتها قد يعرضك لصدمة كهربائية أو غير ذلك من المخاطر الأخرى، يرجى الرجوع إلى الفنيين المؤهلين في كافة أعمال الصيانة.
 - تجنّب ثني كبل التيار الكهربائي أو لثيه أو أي أمر آخر قد يؤدي إلى تلفه.
 - تجنّب وضع أي أجسام ثقيلة على كبل التيار الكهربائي.
 - قد يسبب تلف الكبل صدمة كهربائية أو حريق.
 - أحكم تثبيت كبل الطاقة بالشاشة من خلال ربط المشبك والمسمار الملولب؛ وذلك لتجنّب التوصيل غير المحكم، (قوة الربط الموصى بها: من ١٣٩ إلى ١٨٩ نيوتن*سم).
 - يرجى التأكد من إمداد الشاشة بالطاقة الملائمة لها، يرجى الرجوع إلى "الإمداد بالطاقة" في المواصفات.
 - يجب استخدام كبل طاقة معتمد ومتوافق مع معايير السلامة المعمول بها في دولتك، (مثل استخدام نوع H05VV-F 3G ١ مم مربع في أوروبا).
 - في المملكة المتحدة ينبغي استخدام كبل طاقة معتمد وفقاً للمعايير البريطانية، على أن يكون مزوداً بقابس به منصهر أسود (٥ أمبير) مجهز للاستخدام مع هذه الشاشة.
 - موصل سلك الطاقة هو الوسيلة الأساسية لفصل النظام عن مصدر التيار الكهربائي. يتعين تركيب الجهاز بالقرب من مأخذ تيار كهربائي يسهل الوصول إليه.
 - تجنّب سكب أي سوائل داخل حاوية الشاشة أو استخدام الشاشة بالقرب من الماء.
 - تجنّب إدخال أي أجسام من أي نوع داخل فتحات حاوية الشاشة، إذ قد تلامس مواضع عالية الفولتية؛ الأمر الذي قد يكون خطيراً أو مميتاً أو سبباً في حدوث صدمة كهربائية أو حريق أو تلف الجهاز.
 - احرص على عدم وضع هذا المنتج على سطح أو حامل أو منضدة مائلة أو غير ثابتة، فقد يسفر ذلك عن سقوطه وإلحاق تلف جسيم به.
 - تجنّب تركيب المنتج ووجهه لأعلى أو لأسفل أو في وضع مقلوب لفترة طويلة؛ وذلك لتفادي إلحاق أي ضرر دائم بالشاشة.
 - تجنّب استخدام الشاشة خارج المنزل.
 - إذا تعرّض الزجاج للكسر، فيرجى التعامل مع الزجاج المكسور بحرص.
 - هذه الشاشة مزودة بمراوح التحكم في درجة الحرارة، ويجب عدم تغطية أي فتحات موجودة بالشاشة؛ وذلك للحصول على مستوى أداء يُعتمد عليه وضمان عمل الجهاز لفترة طويلة.
 - إذا تعرّضت الشاشة أو الزجاج للكسر، فتجنّب لمس البلور السائل، وتوخ الحذر أثناء التعامل معه.
 - احرص على توفير تهوية مناسبة حول الشاشة؛ وذلك لتشتيت السخونة الناتجة عنها بصورة جيدة.
 - ولا تسد فتحات التهوية الموجودة بها، أو تضع الشاشة بالقرب من أي جهاز مشع أو أي مصدر حراري آخر.
 - تجنّب وضع أي جسم فوق الشاشة.
 - ينبغي مناولة الشاشة بحرص عند نقلها. ينبغي الاحتفاظ بغلاف الشاشة لاستخدامه في النقل لاحقاً.
 - إذا استخدمت مروحة التبريد باستمرار، فيوصى بمسح فتحات التهوية مرة واحدة شهرياً على الأقل.
 - لضمان موثوقية الشاشة يرجى تنظيف الثقب في الجانب الخلفي للحاوية مرة واحدة -على الأقل- في السنة لإزالة الأوساخ والأثرية.

تنظيف لوحة LCD

- يرجى مسح لوحة LCD برفق بقطعة قماش ناعمة عند اتساخها بالأتربة.
- نظّف سطح لوحة شاشة LCD مستخدماً قطعة قماش خالية من الوبر وغير كاشطة. تجنّب استخدام أي محلول منظف أو أي مادة منظفة للزجاج!
- يرجى عدم كشط لوحة شاشة LCD بأي مواد كاشطة.
- يرجى عدم تعريض سطح لوحة شاشة LCD للضغط.
- يُحظر استعمال منظف OA؛ لأنه قد يتسبب في إتلاف سطح لوحة شاشة LCD أو ذهاب ألوانها.

تنظيف حاوية الجهاز

- افصل كبل التيار الكهربائي.
 - امسح الحاوية برفق باستخدام قطعة قماش ناعمة.
 - لتنظيف الغلاف الخارجي بلل قطعة قماش بالماء ومنظف متعادل، ثم امسح الغلاف، وكرّر ذلك باستخدام قطعة قماش جافة.
- ملاحظة:** لا تستخدم البنزين أو مرقق دهان أو منظفًا قلويًا أو كحوليًا أو منظف زجاج أو شمّعًا أو منظفًا ملمّعًا أو مسحوقًا صابونيًا أو مبيدًا حشريًا في تنظيف الحاوية. يجب ألا تلامس الحاوية مادة المطاط أو أحد مركبات الفينيل لفترة طويلة؛ إذ قد تؤدي هذه الأنواع من السوائل أو الألياف إلى تحلل الدهان أو تشقّقه أو تقشّره.

الخصائص

• يناسب تشغيل حائط الفيديو

- إطار رفيع جدًا
- توفير أفضل حلول المشاهدة في بيئات العرض بالتجانس.
- مصفوفة متتابعة وتعويض التتابع (TILE COMP)
- عرض صورة واحدة على شاشات متعددة بدقة مع التعويض عن عرض الإطار.
- تعويض الإطارات وعكس المسح الأفقي
- التعويض عن تباطؤ عرض المحتويات التي يوجد بها كائنات متحركة أفقية على حوائط الفيديو الكبيرة.
- سلسلة ديزي من نوع HDMI / DisplayPort
- تم تحسين إمكانات سلسلة ديزي بما يسمح بتركيب سلسلة ديزي بقدرة 4K لتلبية أغراض حوائط الفيديو.
- التزوّد بالطاقة من خلال USB
- يسمح بجعل الشاشة قادرة على تزويد جهاز خارجي بالطاقة عبر طرف USB CM1 بقدرة (٥ فولت / ٢ أمبير بحد أقصى).

• استنساخ سلس ودقيق للألوان

- محرك SpectraView
- تكامل محرك معالجة الألوان المعقد الموجود حصرياً في شاشات NEC مع العرض، فهو يجمع بين الإنارة الداخلية والنقطة البيضاء والإضاءة المحيطة ودرجة الحرارة ومراقبة الوقت من جهة والخصائص الفردية ومعايرة كل عرض خلال إنتاج الصور من جهة أخرى؛ وذلك لتوفير مستوى لا نظير له من التحكم والوحدة والدقة واستقرار الصور. يوفر محرك SpectraView أقصى درجات البراعة، بداية من معايرة الألوان بصورة أسرع وأكثر كفاءة إلى قدرته على محاكاة فراغات اللون بدقة، مثلما يفعل Adobe®RGB و sRGB لتنفيذ عمليات محاكاة إخراج الصور من الطابعة باستخدام ملفات ICC وجدول Look-Up الداخلي ثلاثية الأبعاد.
- تتضمن أوضاع الصور HDR (راجع صفحة ٥٣)
- بما يصل إلى خمسة ملفات أوضاع صور قابلة للبرمجة للدخول السريع إلى مساحات اللون القياسية في الصناعة أو إعدادات المستخدم المخصصة، كما يكون فيديو HDR مدعوماً.

• تدعم برامج NEC Display Wall Calibrator و MultiProfiler

يمكن تهيئة أوضاع الألوان المتعددة وتحديدها بسهولة من خلال برنامج MultiProfiler الذي يمكن تنزيله من موقعنا.

• الوحدة (راجع صفحة ١٠٥)

توفير إنارة وألوان أكثر اتساقاً عبر الشاشة من خلال التعويض عن تباين الإنارة والألوان المتأصلة في شاشات عرض LCD.

• معايرة قائمة بذاتها (راجع صفحة ٥٠)

- تُحدّث هذه الشاشة البيانات المرجعية الخاصة بمعالج الألوان الداخلي بالشاشة من خلال القياسات المأخوذة من مستشعر الألوان لتحسين دقة عرض الألوان.
- يرجى معايرة الشاشة في الحالات التالية:
- ضُبطت جميع الشاشات على وضع الصورة نفسه، ولكن تعرض كل شاشة الألوان بصورة منفردة.
- يتراجع سطوع الألوان بسبب الاستخدام لفترات طويلة.
- يؤدي استخدام مستشعر المعايرة إلى توافق القيم المعينة مسبقاً للصور المعروضة على الشاشة مع القيم التي يحددها المستشعر.

• دخل إشارة متعدد

• فتحة لوحة الخيارات

يمكنك استخدام لوحة الخيارات. لمزيد من المعلومات يرجى الاتصال بالمورد.

• مشغّل الوسائط (راجع صفحة ٢٨)

يشغّل مشغّل الوسائط الداخلي ملفات الصوت والفيديو المخزنة على بطاقة ذاكرة microSD أو ذاكرة USB متصلة باللوحة الطرفية الجانبية على الشاشة.

• واجهات DisplayPort و HDMI (راجع صفحة ٢٦)

صُمّمت لتكون بمثابة حلول قابلة للتعديل في المستقبل للحصول على اتصال عرض رقمي عالي الجودة. وتمكّن كلتا الواجهتين من الحصول على أعلى مستويات الدقة وأسرع معدلات التحديث وأعمق درجات للألوان.

• صور متتابعة/ صورة داخل صورة (راجع صفحة ٥٤)

تؤدي هذه الوظيفة إلى زيادة الإنتاجية من خلال عرض محتويات مصدري دخل مختلفين في الوقت نفسه، إما من خلال عرض صور متتابعة أو بعرض شاشة فرعية صغيرة داخل الشاشة الأساسية الكبيرة (صورة داخل صورة). ويمكن استخدام هذه الوظيفة أيضاً لعرض مصدر دخل واحد في وضعي صورة مختلفين؛ وذلك لمقارنة إعدادات مختلفة جنباً إلى جنب.

الفصل ١ التركيب

يشمل هذا الفصل:

- ↳ "نظرة عامة على خطوة الإعداد" في صفحة ٧
- ↳ "التثبيت" في صفحة ٩
- ↳ "تركيب ملحقات التثبيت" في صفحة ١٣
- ↳ "تركيب لوحة الخيارات" في صفحة ١٥
- ↳ "تركيب وحدة استشعار اختيارية" في صفحة ١٦

⚠ تنبيه:

فيما يخص محتويات الصندوق يرجى الرجوع إلى ورقة المحتويات الموجودة في الصندوق.

يتعذر استخدام هذا الجهاز أو تركيبه دون استخدام الحامل المكتبي أو غيره من ملحقات التركيب اللازمة لدعم الجهاز، كما أننا نوصي بشدة بالاستعانة بفني مدرب ومعتمد من شركة NEC لتركيب الجهاز تركيباً صحيحاً، فقد يؤدي عدم اتباع خطوات التركيب القياسية الموصى بها من شركة NEC إلى تلف المعدات أو إصابة المستخدم أو الشخص الذي يقوم بالتركيب، ولا يشمل ضمان المنتج إصلاح التلفيات الناجمة عن تثبيته بصورة خاطئة. وربما يؤدي عدم اتباع تلك التوصيات إلى إلغاء الضمان.

نظرة عامة على خطوة الإعداد

١- تحديد موضع التركيب

- ⚠️ **تنبيه:** يجب تركيب الشاشة بواسطة فني متخصص. لمزيد من المعلومات يرجى الاتصال بالمورد.
- يجب أن تُنقل الشاشة أو تُركَّب بواسطة شخصين أو أكثر، وقد يؤدي عدم الالتزام بهذا التنبيه إلى التعرض لإصابة إذا سقطت الشاشة.
- تضم هذه الشاشة مستشعرات داخلية لدرجات الحرارة ومراوح تبريد، بما في ذلك مروحة خاصة بلوحة الخيارات، فإذا ارتفعت حرارة الشاشة بدرجة مفرطة، فستعمل مروحة التبريد تلقائيًا.
- وستكون مروحة لوحة الخيارات نشطة رغم أن درجة الحرارة أقل من درجة حرارة التشغيل العادي لتبريد لوحة الخيارات، أما إذا ارتفعت درجة حرارة الشاشة بصورة مفرطة على الرغم من تشغيل مروحة التبريد، فستظهر "رسالة تحذيرية"، وإذا ظهرت "الرسالة التحذيرية"، فيجب إيقاف تشغيل الوحدة وفصلها عن مصدر الطاقة وتركها حتى تبرد، هذا علمًا بأن استخدام مروحة التبريد يعمل على خفض احتمالية تلف الوحدة في وقت مبكر، وقد يساعد في الحد من تدهور الصورة و"ثبات الصورة على الشاشة".
- إذا استخدمت الشاشة في مكان مغلق أو كانت لوحة LCD مغطاة بشاشة واقية، فيرجى التحقق من درجة الحرارة الداخلية للشاشة، وذلك عن طريق استخدام التحكم في "حالة الحرارة" في قائمة OSD (المعلومات المعروضة على الشاشة) (راجع صفحة ١١٦)، فإذا وجدت أن درجة الحرارة أعلى من درجة حرارة التشغيل المعتادة، فيرجى ضبط مروحة التبريد على وضع [ON] (تشغيل) الموجود بقائمة [FAN CONTROL] (التحكم في المروحة) ضمن قائمة OSD (المعلومات المعروضة على الشاشة) (راجع صفحة ١١٦).

ملاحظة: لتجنب خدش لوحة شاشة LCD يرجى دائمًا وضع قطعة قماش ناعمة يزيد حجمها عن منطقة الشاشة على الطاولة قبل وضع وجه الشاشة عليها.

٢- تركيب بطاريات وحدة التحكم عن بُعد (اختياري)

تُشغّل وحدة التحكم عن بُعد ببطاريتين من نوع AAA ١,٥ فولت.
لتركيب البطاريتين أو استبدالهما:

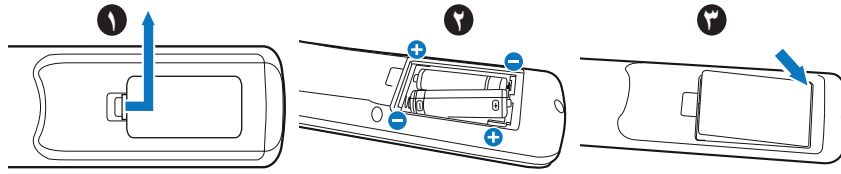

١- اضغط على غطاء البطارية، ثم قم بازاحتها لفتحها.

٢- قم بمحاذاة البطاريتين وفقًا للإشارات (+) و(-) الموضحتين داخل حجرة البطارية.

٣- أعد تركيب الغطاء.

توصي شركة NEC باتتباع الإرشادات التالية عند استخدام البطارية:

- ⚠️ **تنبيه:** قد يؤدي استخدام البطاريات بطريقة خاطئة إلى حدوث تسرب أو انفجار.
- ضع بطاريتين من فئة "AAA" بحيث تتوافق إشارتا (+) و(-) بكل بطارية مع إشارتي (+) و(-) الموجودتين بحجرة البطارية.
- لا تستخدم نوعين مختلفين من البطاريات معًا.
- تجنّب استخدام بطارية جديدة مع أخرى قديمة؛ حيث إن ذلك قد يؤدي إلى تقليل عمر البطارية أو تسرب السائل منها.
- أخرج البطاريات الفارغة في الحال لتلافي تسرب حامض البطاريات في حجرة البطارية.
- تجنّب ملامسة حامض البطاريات المكشوف، فقد يتسبب ذلك في إلحاق ضرر بجلدك.
- ملاحظة:** أخرج البطاريتين من وحدة التحكم عن بُعد، إذا كنت تنوي عدم استخدامها لفترة طويلة.

٣- توصيل جهاز خارجي (راجع صفحة ٢٣)

- أوقف تشغيل مصدر الطاقة الرئيسي قبل القيام بأي توصيلات؛ وذلك لحماية الجهاز الخارجي.
- لمزيد من المعلومات يرجى الرجوع إلى دليل المستخدم.
- ملاحظة:** لا تقم بتوصيل/فصل الكبلات عند تشغيل الشاشة أو أي أجهزة خارجية أخرى؛ إذ قد يؤدي القيام بذلك إلى فقدان الصورة.

٤- توصيل كبل الطاقة المرفق

- يتعين تركيب الشاشة بالقرب من مأخذ تيار كهربائي يسهل الوصول له.
- **تنبيه:** ⚠️ تثبت كبل الطاقة بالشاشة من خلال إرفاق البراغي والمشبك. (قوة الربط الموصى بها: من ١٣٩ إلى ١٨٩ نيوتن*سم).
- يرجى التأكد من تزويد الشاشة بالطاقة الملائمة لها. يرجى الرجوع إلى "إمدادات الطاقة" في صفحات المواصفات (راجع "UN552" في صفحة ٩٦ و "UN552V" في صفحة ٩٧).

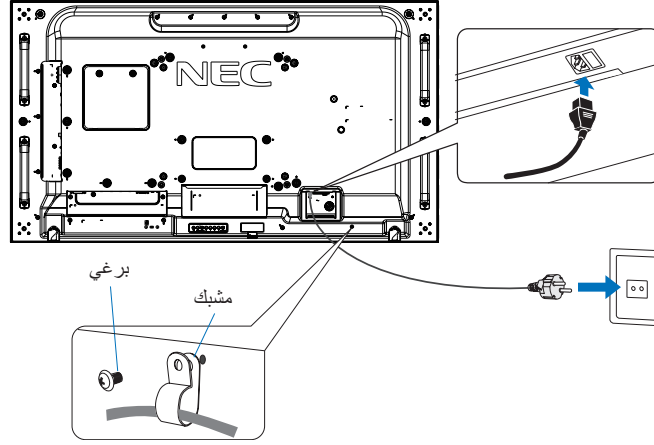

- **تحذير:** ⚠️ يرجى الرجوع إلى قسم "معلومات هامة" في دليل المستخدم هذا لاختيار كبل طاقة التيار المتردد.
- يجب إدخال شُعب القابس بالكامل في مقبس خرج التيار الكهربائي، إذ قد يتسبب التوصيل السائب إلى عدم استقرار الصور، إضافة إلى التعرض لخطر الحريق.

٥- معلومات عن الكبلات

- **تنبيه:** ⚠️ ينبغي استخدام الكبلات المخصصة المصاحبة للمنتج؛ وذلك لمنع حدوث تداخل مع إشارات الراديو والتلفزيون المستقبلية.
- يرجى استخدام كبل إشارة مغطى مزود بقلب من مادة الفريت عند استخدام DVI و USB ومنفذ D-Sub صغير بـ ١٥ سناً.
- وإذا أستخدمت منافذ HDMI و DisplayPort و D-Sub المزود بـ ٩ سنون، فيرجى استخدام كبل إشارة محمي.
- حيث إن استخدام الكبلات والمهائبات الأخرى يشوش على استقبال الراديو والتلفزيون.

٦- توصيل الأجهزة الخارجية والشاشة بمصدر الطاقة

شغّل الشاشة أولاً عند التوصيل بجهاز كمبيوتر.

٧- تشغيل الجهاز الخارجي الملحق

حدّد مصدر الدخل للجهاز الملحق لعرض إشارة الصورة على الشاشة.

٨- ضبط الصوت

اضبط مستوى الصوت عندما يتطلب الأمر ذلك.

٩- ضبط إعدادات الصورة (راجع صفحة ١٠١)

اضبط مستوى الإضاءة الخلفية والألوان والتباين وموضع الصورة في قائمة OSD PICTURE (صورة المعلومات المعروضة على الشاشة) إذا اقتضى الأمر ذلك.

١٠- إجراءات الضبط الموصى بها

لحد من احتمال حدوث ظاهرة "تبات الصورة" يرجى ضبط العناصر التالية وفقاً للتطبيق المستخدم:

- [SCREEN SAVER] (شاشة التوقف) و [SIDE BORDER COLOR] (لون جوانب الشاشة) في قائمة [OSD PROTECT] (حماية المعلومات المعروضة على الشاشة) (راجع صفحة ١١٦).
- يوصى كذلك بضبط إعداد [FAN CONTROL] (التحكم في المروحة) على وضع [ON] (تشغيل).
- [DATE & TIME] (التاريخ والوقت) و [SCHEDULE SETTINGS] (إعدادات الجدولة) في قائمة [OSD SCHEDULE] (جدولة المعلومات المعروضة على الشاشة) (راجع صفحة ١٠٦).

⚠ تنبيه:

خاص بالعملاء:

يُحظر تثبيت الشاشة بنفسك، ويوصى كثيرًا بالاستعانة بفني مدرب ومؤهل ليقوم بتركيبها بشكل صحيح، ويُرجى الاتصال بالموارد ليقدم لك قائمة بأسماء متخصصي التركيب المؤهلين، إذ يتحمل العميل مسؤولية تثبيت الشاشة على الحائط أو السقف أو استئجار فني.

الصيانة

- افحص معدات التركيب دوريًا للكشف عن أي براغي غير محكمة الربط أو فجوات أو اعوجاج أو أي مشكلات أخرى قد تحدث به، ويُرجى الرجوع إلى أي فني صيانة مؤهل في حالة اكتشاف وجود أي مشكلة.
- افحص مكان التثبيت بانتظام بحثًا عن أي علامات تدل على احتمالية حدوث تلف أو ضعف بمرور الوقت.
- يُحظر سد فتحات التهوية بملحقات التثبيت أو غيرها من الملحقات.

تعليمات خاصة بفنيي شركة NEC المختصين:

مخاطر التثبيت

- قد يسقط الجهاز وينسبب في حدوث إصابات خطيرة للأشخاص أو الوفاة، ولتجنب التعرض للإصابة يجب تثبيت هذا الجهاز على الأرضية/الحائط بأمان طبقًا لتعليمات التركيب.
- افحص المكان الذي سَتُثَبَّت فيه الوحدة جيدًا، فقد لا تتحمل جميع الجدران والأسقف وزنها، قد تُذكر وزن هذه الشاشة سابقًا في المواصفات (راجع "UN552" في صفحة ٩٦ و "UN552V" في صفحة ٩٧)، إضافة إلى ذلك لا يغطي ضمان المنتج إصلاح التلف الناتج عن التركيب غير السليم أو تغيير الطراز أو الكوارث الطبيعية، وقد يؤدي عدم الالتزام بتلك التوصيات إلى إلغاء الضمان.
- لضمان التركيب الآمن استخدم اثنين من الحوامل أو أكثر لتثبيت الوحدة، ثم ثَبَّت الوحدة في نقطتين على الأقل بمكان التركيب.
- عند تثبيت الوحدة على الحائط أو السقف يُرجى مراعاة ما يلي:

⚠ تنبيه:

- إذا استخدمت ملحقات تثبيت خلاف تلك المعتمدة من شركة NEC، فيجب أن تكون تلك الملحقات متوافقة مع طريقة التثبيت المعتمدة من VESA (FDMIv1).
- توصي شركة NEC باستخدام واجهات تثبيت تتوافق مع المعيار UL1678 في أمريكا الشمالية.
- توصي شركة NEC كثيرًا باستخدام براغي مقياس M6 (١٠-١٢ مم + سمك الحامل وطول الوردة)، وإذا استخدمت براغي يزيد طوله عن ١٠ - ١٢ مم، فيرجى التأكد من عمق الفتحة، (قوة الربط الموصى بها: ٤٧٠ - ٦٣٥ نيوتن•سم)، ويجب أن تكون ثقوب الحامل أقل من $\phi 8.5$ مم.
- يرجى فحص مكان التركيب جيدًا قبل التثبيت؛ وذلك للتأكد من أنه ذو صلابة كافية لتحمل وزن الوحدة وتجنبًا لحدوث أي ضرر بها.
- للحصول على معلومات مفصلة يرجى الرجوع إلى الإرشادات المرفقة مع معدات التثبيت.
- تأكد من عدم وجود أي فجوات بين الشاشة والحامل.

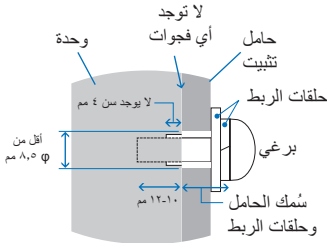

ملاحظة: عند الاستخدام في تركيبه فيديو حائطي لفترة أطول قد يحدث تمدد طفيف في حجم شاشات العرض نتيجة لتغيرات درجة الحرارة، لذا يفضل ترك فجوة أكبر من ملليمتر واحد بين حواف الشاشات المجاورة.

عند الاستخدام في تركيبه فيديو حائطي يمكنك استخدام الفواصل للحفاظ على وجود فجوة بين الشاشات، على أن تقوم بتثبيت الفواصل في الأماكن الموضحة أدناه.

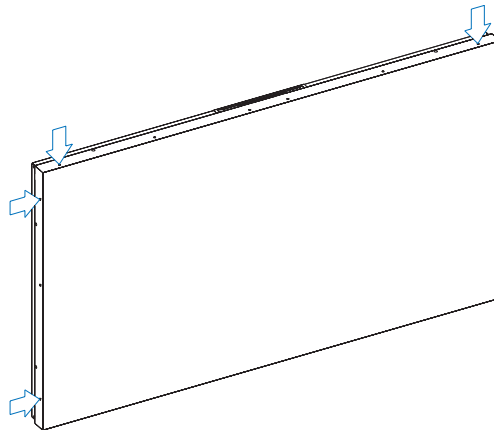

- استخدم مفك لتثبيت الفواصل.
- يجب أن يكون عزم الربط ٠,٦٣ نيوتن*م أو أقل.

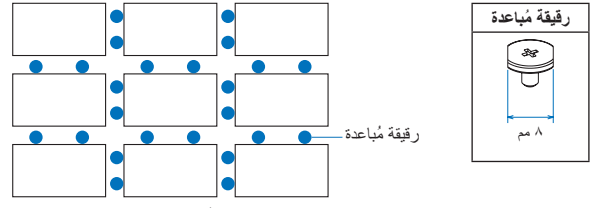

مثل تثبيت رقيقة مُباعدة في تهيئة الشاشات المتعددة.

تركيب سلك السلامة

- **تنبيه:** تجنّب محاولة تعليق الشاشة باستخدام سلك السلامة للتركيب، ويجب أن تكون الشاشة مثبتة تثبيتاً صحيحاً.
- تجنّب الضغط على لوحة LCD أو استخدام القوة المفرطة بالضغط أو الاتكاء على أي جزء من الشاشة عند التركيب، حيث قد يتسبب ذلك في تشوّه الشاشة أو تلفها.
- يرجى تثبيت الشاشة في موقع ثابت وقوي في الجدار أو السقف لحماية الشاشة.
- تُوصي شركة NEC بضرورة استخدام سلك السلامة لمنع سقوط الشاشة من على الحائط أو السقف.
- احرص على تجهيز الشاشة باستخدام ملحقات التثبيت المناسبة كالخطاف أو برغي ذي عروة أو قطع التثبيت، ثم قم بتأمين الشاشة باستخدام سلك السلامة، وتجنّب شدّ السلك بقوة.
- يرجى التأكد من أن ملحقات التثبيت تتمتع بصلاية كافية لدعم الشاشة قبل تثبيتها.

تركيب سلك في الشاشة المزودة بمكبرات صوت مثبتة (للاستخدام في الوضع الأفقي فقط)

يرجى استخدام أجزاء تثبيت مكبر الصوت لتركيب أي سلك في الشاشة.

يُنبت مكبر الصوت الاختياري على الجزء الخلفي من الشاشة:

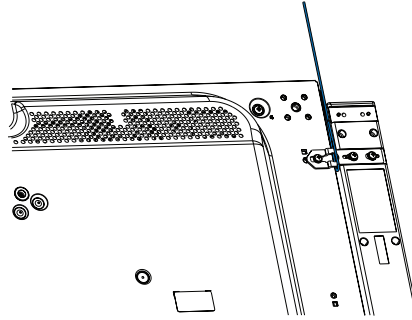

مقايض لتثبيت سلك السلامة

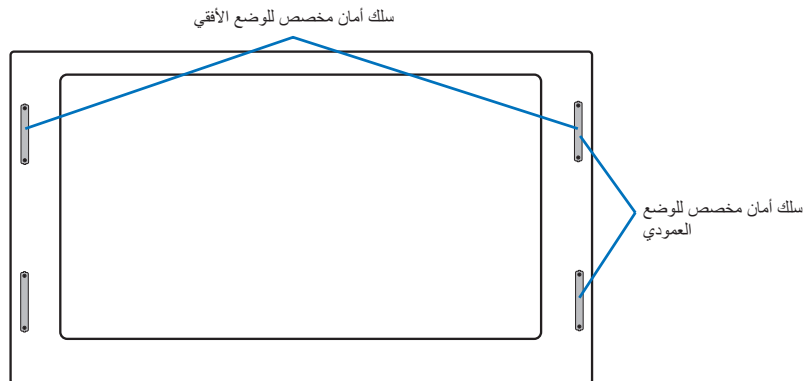

مكان التثبيت

⚠ تنبيه:

- يجب أن يكون السقف أو الجدار قويًا بما يكفي كي يتحمل وزن الشاشة وملحقات التثبيت.
 - يُحظر التركيب في الأماكن التي قد يرتطم فيها أحد الأبواب بالوحدة.
 - يُحظر التركيب في المناطق التي تتعرض فيها الوحدة لقدر كبير من الاهتزازات والأترية.
 - يُحظر تركيب الشاشة بجانب موقع تغذية التيار الكهربائي الرئيسي في المبنى.
 - يُحظر تركيب الشاشة في مكان يسهل شد الوحدة منه أو التعلق بها أو بمعدات التثبيت.
 - اترك مسافة لا تقل عن ٤ بوصات (١٠٠ مم) بين الشاشة والجدار عند التثبيت في منطقة مجوفة كأي تجويف موجود في الجدار مثلاً؛ وذلك لضمان التهوية الجيدة.
- ملاحظة:** احرص على توفير تهوية كافية أو مكيف هواء حول الشاشة؛ كي يمكن توزيع الحرارة بعيداً عن الشاشة ومعدات التثبيت.

الاتجاه

- عند استخدام الشاشة في وضع رأسي ينبغي تدوير الشاشة في اتجاه عقارب الساعة ليتحرك الجانب الأيسر لأعلى، ويتحرك الجانب الأيمن إلى الأسفل، وهو ما يسمح بتوفير التهوية المناسبة مع إطالة العمر الافتراضي للشاشة، حيث أن التهوية غير المناسبة قد تقلل من العمر الافتراضي للشاشة.

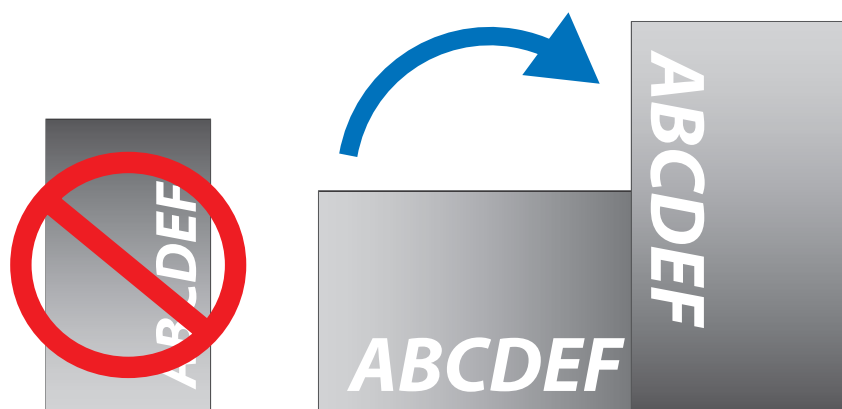

⚠ تنبيه:

- تجنّب تثبيت هذه الشاشة في أي وضع مائل.
- تجنّب تثبيت المنتج ووجهه لأعلى أو أسفل أو في وضع مقلوب لفترة طويلة؛ وذلك لتفادي إلحاق أي ضرر دائم بالشاشة.

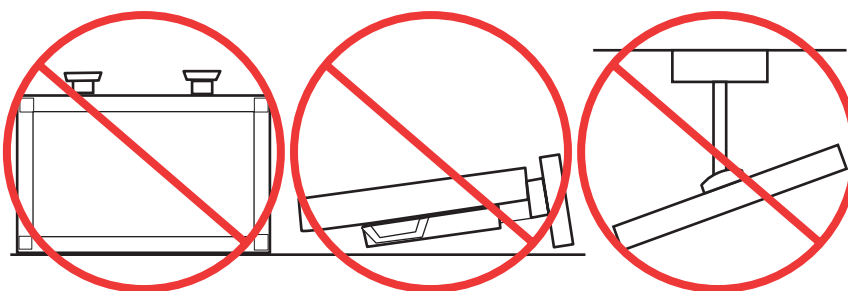

متطلبات التهوية

عند التثبيت في مكان مغلق أو داخل منطقة مجوفة يجب ترك مسافة كافية بين الشاشة وكافة الجوانب للسماح بتوزيع الحرارة كما هو مبين أدناه.

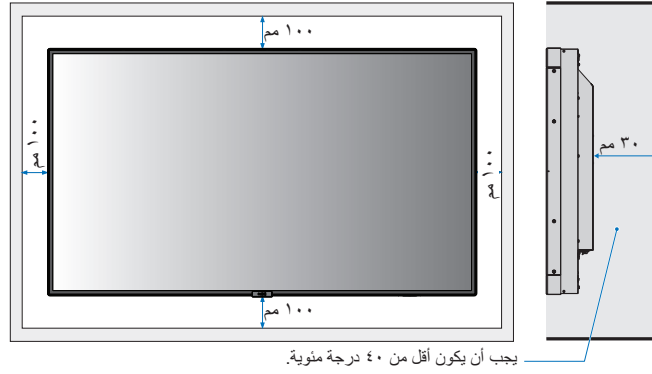

ملاحظة: احرص على توفير تهوية كافية أو مكيف هواء حول الشاشة لتوزيع الحرارة بعيداً عن الوحدة ومعدات التثبيت وخاصة عند استخدام الشاشات لتهيئة شاشات متعددة.

التثبيت في السقف

⚠ تنبيه:

- تأكد من أن السقف قوي بدرجة كافية لتحمل وزن الوحدة ومعدات التثبيت بمرور الوقت وحمايتهما عند حدوث زلازل أو اهتزازات غير متوقعة أو غيرها من القوى الخارجية.
- تأكد من أن الوحدة مثبتة على هيكل صلب بالسقف كالدعامات مثلاً، وتأكد أيضاً من إحكام تثبيت الشاشة باستخدام البراغي والأقفال والورد المفتوحة والورد العادية والصواميل.
- يُحظر التثبيت في المناطق التي لا يوجد بها هيكل دعم داخلي، كما يُحظر استخدام براغي الخشب أو البراغي ذات الصواميل في التثبيت، وكذلك يحظر تثبيت الوحدة في تجهيزات السقف أو المعلقة.

تركيب ملحقات التثبيت

صُممت الشاشة لاستخدامها مع نظام التثبيت المعتمد VESA، ويجب توخي الحذر لتجنب سقوط الشاشة عند تركيب الملحقات.

يرجى استخدام ملحقات التثبيت الخاصة بشركة NEC فحسب*.

واجهة تركيب متوافقة مع معيار VESA (M6)

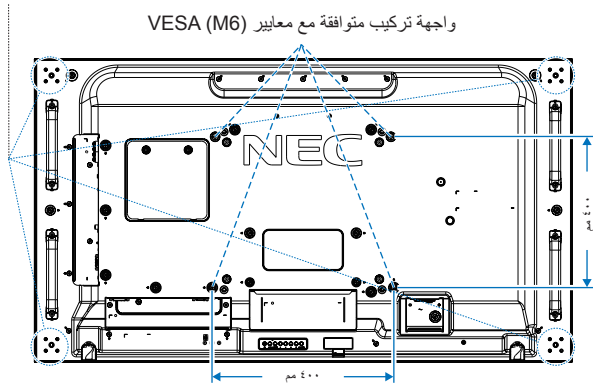

يمكن تركيب ملحقات التثبيت في الشاشة مع توجيهها نحو الأسفل، لتجنب خدش لوحة شاشة LCD يرجى دائماً وضع قطعة قماش ناعمة يزيد حجمها عن منطقة الشاشة على الطاولة قبل وضع وجه الشاشة عليها. كما يجب التأكد من خلو المنضدة من أي شيء يمكن أن يتسبب في تلف الشاشة.

عند استخدام ملحقات تثبيت خلاف تلك المعتمدة من شركة NEC يجب أن تتوافق مع معيار واجهة التثبيت المعتمدة لدى جمعية (FDMI) الصادرة عن VESA.

ملاحظة: احرص على وضع الشاشة على وجهها على سطح مستوي أكبر منها حجماً قبل التركيب، واستخدم طاولة متينة يمكنها تحمّل وزن الشاشة بسهولة.

*: WM-55UN-L أو WM-55UN-P.

استخدام مهائى التثبيت في الحائط

إذا تداخل ملحق التثبيت مع فتحات التهوية، فاستخدم مهائيات التثبيت الموجودة على الحائط (قطر 14 مم) والبراغي المرفقة، وإذا كانت براغي المهائى طويلة للغاية، فضع وردة لتقليل العمق، علماً بأن الوردة غير مرفقة.

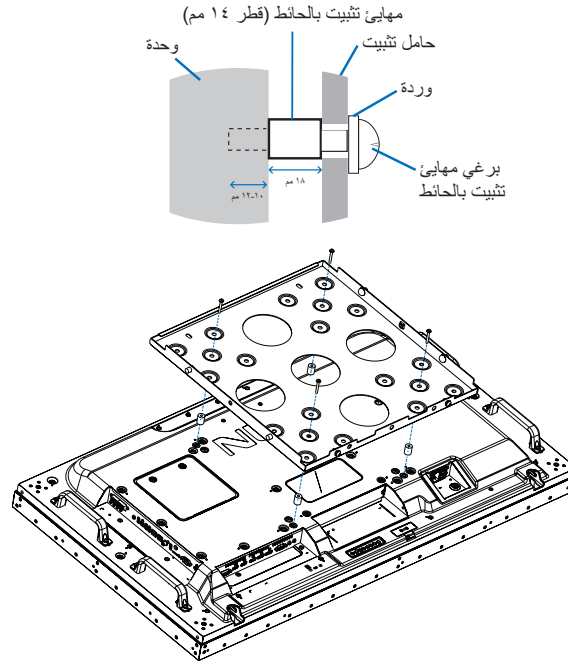

ملاحظة: قد لا تتوفر ملحقات التثبيت الموضحة بالصور في بعض الدول.

تركيب حامل المنضدة العلوي الاختياري وفكّه

- ⚠️ **تنبيه:** يجب أن يقوم شخصان أو أكثر بعملية تركيب الحامل وفكّه.
- تعامل مع الوحدة بحرص لتجنب إصابة أصابعك عند تركيب حامل الشاشة.
- اتبع التعليمات المرفقة مع الحامل أو معدات التثبيت أثناء التركيب، مع مراعاة استخدام الأجهزة التي توصي بها الجهة المصنّعة فقط.
- ملاحظة:** تستخدم البراغي المصاحبة للشاشة فقط.
- قم بتركيب الحامل حتى يكون الطرف الطويل للقدم ناحية الأمام. استخدم ST-5220.

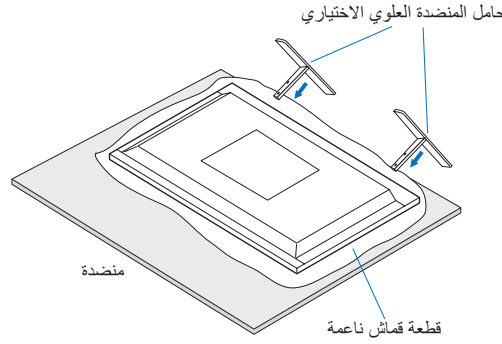

تجنّب الإمالة

- ⚠️ **تنبيه:** عند استخدام الشاشة على حامل المنضدة العلوي الاختياري تُبَت الشاشة بإحكام في الحائط، وذلك باستخدام حبل أو سلسلة تتحمل وزن الشاشة لمنعها من السقوط، ثم اربط الشاشة بالحبل أو السلسلة مستخدماً المشابك والبراغي المرفقة.

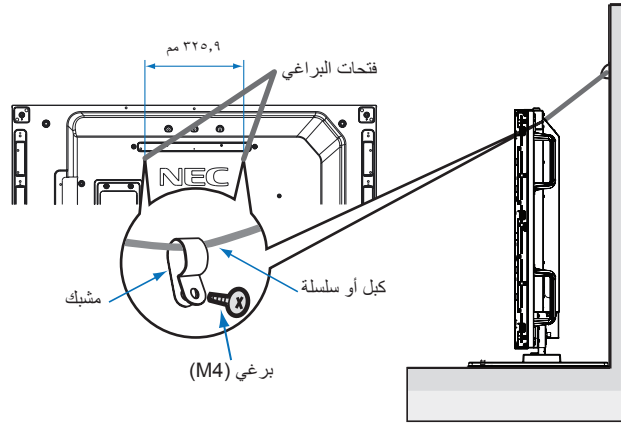

تأكد من قدرة الحائط على تحمل وزن الشاشة قبل تثبيتها عليه.

- ⚠️ **تنبيه:** تأكد من فك الكبل أو السلسلة من الحائط قبل تحريك الشاشة.

تركيب لوحة الخيارات

- 1- أوقف تشغيل مفتاح الطاقة الرئيسي.
 - 2- ضع وجه الشاشة لأسفل على سطح مستو أكبر من شاشة العرض، واستخدم طاولة مثبتة يمكنها تحمّل وزن الشاشة بسهولة.
- ملاحظة:** لتجنب خدش لوحة شاشة LCD يرجى دائماً وضع قطعة قماش ناعمة يزيد حجمها عن منطقة الشاشة على الطاولة قبل وضع وجه الشاشة عليها. تأكد من خلو المنضدة من أي شيء يمكن أن يتسبب في تلف الشاشة.
- 3- انزع غطاء الفتحة المثبت من خلال فك البراغي المثبتة (الشكل ١)، ثم مررها إلى اليمين (الشكل ٢)، وارفعها لأعلى (الشكل ٣).

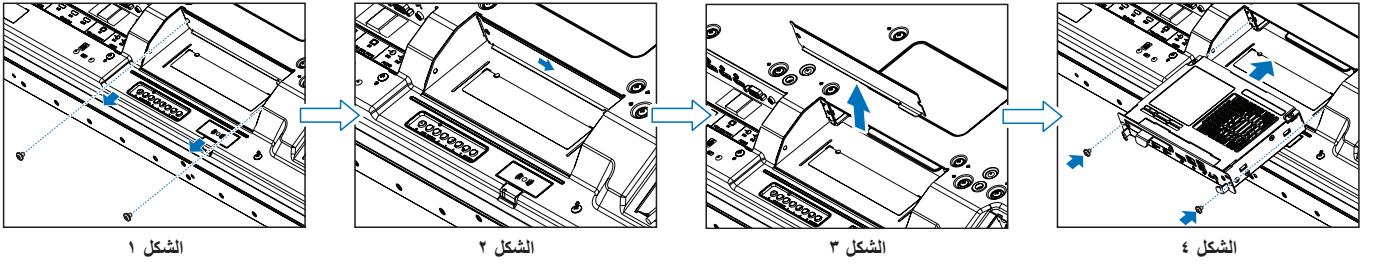
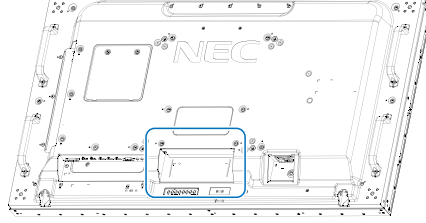

- 4- قم بإدخال لوحة الخيارات في الشاشة وتثبيتها باستخدام البراغي التي تم فكها (الشكل ٤). (قوة الربط الموصى بها: من ١٣٩ إلى ١٨٩ نيوتن•سم).
- ملاحظة:** إذا لم يتم شراء الشاشة كجزء من حزمة خاصة فلن تكون هناك لوحات خيارات مرفقة في العلبة أو مثبتة في الشاشة، حيث إن هذه الملحقات الاختيارية متاحة للشراء المنفصل؛ لذا يرجى الاتصال بالمورد الخاص بك للحصول على قائمة بلوحات الخيارات المتاحة لشاشتك.
- تأكد من إدخال اللوحة داخل الفتحة، مع مراعاة أن تكون في الاتجاه الصحيح.
- تجنّب استخدام القوة المفرطة عند التعامل مع لوحة الخيارات قبل تثبيتها بالبراغي.
- تحذير:** تأكد من تثبيت لوحة الخيارات بإحكام باستخدام البراغي الأصلية لمنع خروج اللوحة من الشاشة، حيث إن سقوطها قد يعرضك للخطر.

تركيب وحدة استشعار اختيارية

لتنصيب المستشعر على الشاشة يرجى استخدام البرغي أو شريط لاصق على الوجهين كما هو موضح أدناه:

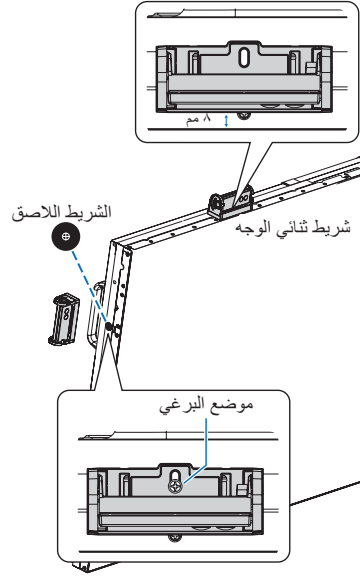

لتنصيبها بالبرغي: أزل الختم المعطي لفتحات البراغي الموجودة على الإطار، ثم قم بتأمين الوحدة باستخدام البرغي المرفق. ضع وحدة الاستشعار في الجانب الخلفي.

التثبيت بشريط ثنائي الوجه: يمكنك ضبط وحدة الاستشعار على أي من جوانب الشاشة. ضع وحدة الاستشعار على مسافة تبعد ٨ مم من الحافة الأمامية.

الفصل ٢ أسماء الأجزاء ووظائفها

يشمل هذا ما يلي:

- ↳ "لوحة التحكم" في صفحة ١٨
- ↳ "اللوحة الطرفية" في صفحة ١٩
- ↳ "وحدة التحكم عن بُعد اللاسلكية (اختيارية)" في صفحة ٢١

٥ زر "–" (تقليل)

التقليل من مستوى خرج الصوت عند إغلاق قائمة OSD (المعلومات المعروضة على الشاشة).

العمل على نقل المنطقة المحددة إلى اليسار عند التنقل خلال خيارات قائمة OSD (المعلومات المعروضة على الشاشة).

العمل كزر "–" لتقليل ضبط خيارات قائمة OSD (المعلومات المعروضة على الشاشة) بعد تحديده مع زر [INPUT/SET] (دخل/تعيين).

٦ زر Δ (لأعلى)

تنشيط قائمة OSD (المعلومات المعروضة على الشاشة) عند إغلاقها.

العمل كزر لتحريك المنطقة المحددة لأعلى لتحديد عناصر الضبط داخل قائمة OSD (المعلومات المعروضة على الشاشة).

٧ زر ∇ (لأسفل)

تنشيط قائمة OSD (المعلومات المعروضة على الشاشة) عند إغلاقها.

العمل كزر لتحريك المنطقة المحددة لأسفل لتحديد عناصر الضبط داخل قائمة OSD (المعلومات المعروضة على الشاشة).

٨ زر MENU/EXIT (قائمة/خروج)

تنشيط قائمة OSD (المعلومات المعروضة على الشاشة) عند إغلاقها.

العمل كزر للرجوع داخل قائمة OSD (المعلومات المعروضة على الشاشة) للانتقال إلى قائمة OSD السابقة.

العمل كزر للخروج لفتح قائمة OSD (المعلومات المعروضة على الشاشة) عند ظهورها على القائمة الرئيسية.

٩ مستشعر التحكم عن بُعد ومؤشر الطاقة

استقبال الإشارات الواردة من وحدة التحكم عن بُعد (عند استخدام وحدة التحكم عن بُعد اللاسلكية)، راجع صفحة ٣٣.

الإضاءة باللون الأزرق عندما تكون الشاشة في الوضع النشط*.

يومض باللون الأخضر والكهرماني بالتناوب عند تفعيل وظيفة [SCHEDULE SETTINGS] (إعدادات الجدولة)*.

يومض المؤشر باللون الأحمر أو باللون الأزرق معًا عند اكتشاف خطأ مكوّن في الشاشة.

يرجى الرجوع إلى جدول أوضاع التشغيل والإيقاف في صفحة ٣٢

* في حالة اختيار [OFF] (إيقاف) من [POWER INDICATOR] (مؤشر الطاقة) لن يضيء مؤشر بيان الحالة عندما تكون الشاشة في الوضع النشط، راجع صفحة ١٢٠.

* في حالة اختيار [OFF] (إيقاف) من [SCHEDULE INDICATOR] (مؤشر الجدولة)، فإن يضيء مؤشر بيان الحالة، راجع صفحة ١٢٠.

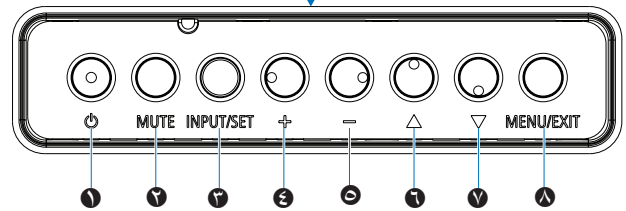
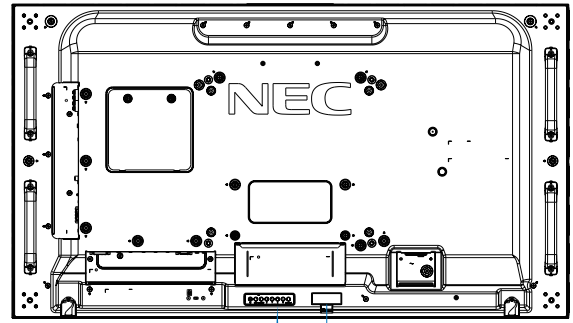

١ زر ⏻ (زر الطاقة)

للتبديل بين وضعي التشغيل والاستعداد، راجع صفحة ٣٢.

٢ زر MUTE (كتم الصوت)

للتبديل بين وضعي on/off (تشغيل/إيقاف) كتم الصوت.

٣ زر INPUT/SET (دخل/تعيين)

INPUT (دخل): إتاحة التنقل بين المدخلات المتاحة عند إيقاف قائمة OSD (المعلومات المعروضة على الشاشة)، راجع صفحة ٢٥ و صفحة ٢٧.

[DVI], [HDMI1], [HDMI2], [DisplayPort1], [DisplayPort2], [VGA (YpPr/RGB)], [VIDEO], [MP], [OPTION]*، [COMPUTE MODULE]*، علمًا بأن هذه هي المدخلات المتاحة فقط، كما أنها مذكورة بأسمائها المحددة مسبقًا في المصنع.

ملاحظة: MP هو اختصار لـ Media Player.

SET (تعيين): يُستخدم هذا الزر كزر تعيين عند الاختيار من قائمة OSD (المعلومات المعروضة على الشاشة).

* تعتمد هذه الوظيفة على لوحة الخيارات المثبتة في الشاشة.

* يتوفر هذا الدخل عندما تُثبّت لوحة واجهة وحدة Raspberry Pi Compute الاختيارية ووحدة Raspberry Pi Compute، راجع صفحة ٩٨.

٤ زر "+" (زيادة)

زيادة مستوى خرج الصوت عند إغلاق قائمة OSD (المعلومات المعروضة على الشاشة).

العمل على نقل المنطقة المحددة إلى اليمين عند التنقل خلال خيارات قائمة OSD (المعلومات المعروضة على الشاشة).

العمل كزر (+) لزيادة ضبط خيارات قائمة OSD (المعلومات المعروضة على الشاشة) بعد تحديده مع زر [INPUT/SET] (دخل/تعيين).

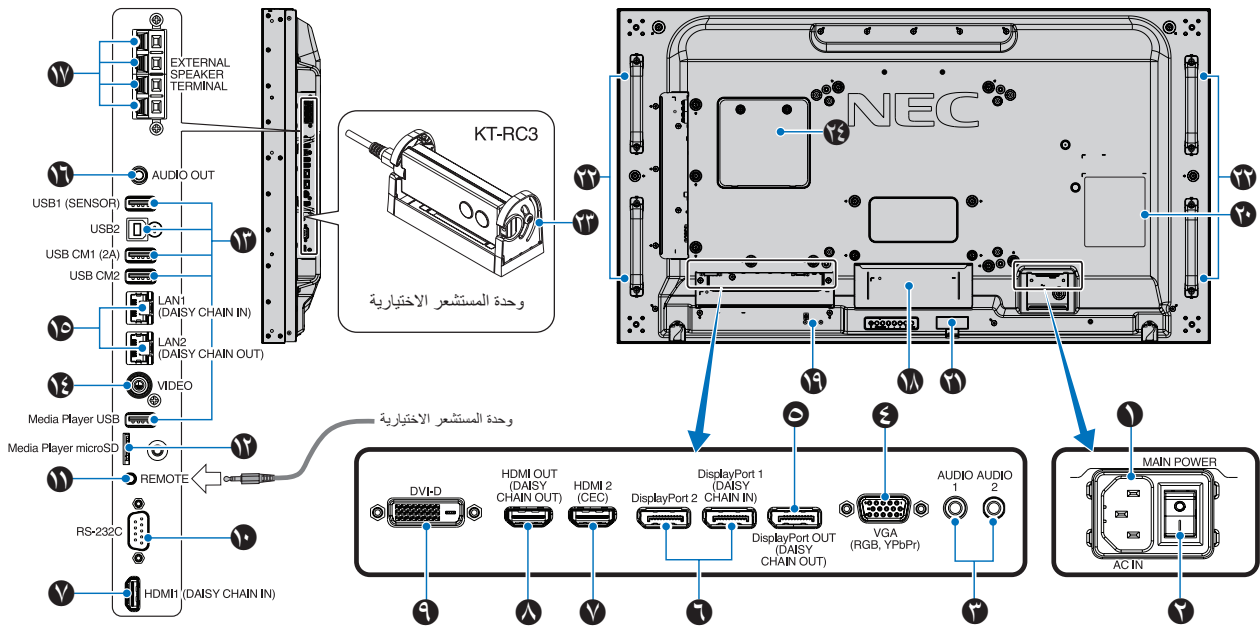

٧ **HDMI IN (HDMI1 (Daisy Chain In))** (HDMI (Daisy Chain In)) (HDMI1 (Daisy Chain In)) (HDMI2 (CEC))
دخول إشارات HDMI.

٨ **HDMI OUT (HDMI1 (Daisy Chain Out))** (HDMI (Daisy Chain Out)) (HDMI2 (CEC))
خروج الإشارة من HDMI 1 أو دخول DVI أو OPTION (اختيار).

٩ **DVI IN (DVI-D)**
دخول إشارات RGB الرقمية من جهاز كمبيوتر أو جهاز HDTV به خرج RGB الرقمي، راجع صفحة ١١٠.
ملاحظة: لا يدعم هذا الموصل الدخل التناظري.

١٠ **RS-232C IN (RS-232C)** (D-Sub مزود بـ ٩ سنون)
لتوصيل دخل RS-232C من الأجهزة الخارجية كالمبيوتر للتحكم في وظائف RS-232C، راجع صفحة ٧٩.

١١ **REMOTE (التحكم عن بُعد)**
استخدم وحدة الاستشعار الاختيارية من خلال توصيلها بالشاشة، راجع صفحة ١٦.
ملاحظة: تجنب استخدام هذا الموصل ما لم يحدد غير ذلك.

١٢ **MicroSD Card Slot (Media Player)** (فتحة بطاقة ذاكرة microSD)
استخدم قارئ بطاقة ذاكرة microSD مع مشغل الوسائط، راجع صفحة ٣٩.
لتركيب غطاء فتحة بطاقة ذاكرة microSD يرجى الرجوع إلى "تركيب غطاء فتحة بطاقة ذاكرة microSD"، راجع صفحة ٢٨.

١ **AC IN (دخول التيار المتردد)**
توصيله بكبل الطاقة المرفق.

٢ **مفتاح الطاقة الرئيسي**
الضغط على مفتاح On/Off (تشغيل/إيقاف) لتشغيل مفتاح الطاقة الرئيسي أو إيقافه.

٣ **AUDIO IN (دخول الصوت) (AUDIO1/AUDIO2)**
دخول إشارة الصوت من جهاز خارجي كجهاز كمبيوتر أو مشغل.

٤ **VGA IN (منفذ دخل VGA) (منفذ D-Sub صغير مزود بـ ١٥ سناً)**
دخول إشارات RGB التناظرية من الكمبيوتر الشخصي أو من جهاز RGB آخر، ويمكن استخدام هذا الدخل مع مصدر RGB أو YPbPr، ويرجى تحديد نوع الإشارة في [TERMINAL SETTINGS] (إعداد الوحدة الطرفية)، راجع صفحة ١١٠.

ملاحظة: عند استخدام هذا الموصل مع مصدر YPbPr يرجى استخدام كبل إشارة مناسب، وإذا كان لديك أي استفسارات، فيرجى الرجوع إلى المورد.

٥ **DisplayPort OUT (خروج DisplayPort) و (خروج سلسلة ديزي) CHAIN**
خروج الإشارة من DisplayPort 1 أو OPTION (اختيار).

٦ **DisplayPort IN (Daisy Chain In) (Daisy Chain In) (Daisy Chain In)**
دخول إشارات DisplayPort.

١٣ USB Ports (منافذ USB)

لمزيد من المعلومات عن منافذ USB يرجى الرجوع إلى "توصيل جهاز USB" في صفحة ٣٠.

USB1 SENSOR (مستشعر): منفذ سفلي (USB من النوع - أ).

USB2: منفذ علوي (USB من النوع - ب).

USB CM1 (٢ أمبير): منفذ الإمداد بالطاقة.

USB CM2*: منفذ الخدمة. يرجى عدم توصيل أجهزة.

مشغل الوسائط USB: استخدام قارئ جهاز تخزين USB مع مشغل الوسائط.

*: نحتاج وظيفة USB عند تثبيت لوحة واجهة وحدة Raspberry Pi Compute الاختيارية ووحدة Raspberry Pi Compute، راجع صفحة ٩٨.

١٤ VIDEO IN (دخول الفيديو)

دخول إشارة Composite Video (الفيديو المؤلف).

١٥ LAN Port IN/OUT (دخول/مخرج منفذ شبكة الاتصال المحلية)

LAN1 (DAISY CHAIN IN) (دخول سلسلة ديزي)

LAN2 (DAISY CHAIN OUT) (مخرج سلسلة ديزي)

لتوصيل منفذ LAN لإدارة الشاشة والتحكم فيها عبر الشبكة، راجع صفحة ٨٠.

ملاحظة: يرجى إعطاء أولوية لاستخدام الشبكة LAN1.

١٦ Audio (الصوت)

لخرج إشارة الصوت من AUDIO IN1/IN2 وDisplayPort وHDMI لجهاز خارجي (مستقبل ستيريو، مكبر صوت، وما إلى ذلك).

ملاحظة: لا يدعم هذا الموصل طرف التوصيل الموجود بسماعة الرأس.

١٧ طرف السماع الخارجية

خرج إشارة الصوت.

الطرف الأحمر هو طرف الزيادة (+).

الطرف الأسود هو طرف التقليل (-).

ملاحظة: طرف السماع هذه مخصص لسماعة بقدرة ١٥ وات + ١٥ وات (٨ أوم).

١٨ فتحة لوحة الخيارات

فتحة لتثبيت لوحة الخيارات من نوع فتحة ٢، راجع صفحة ١٥.

ملاحظة: يرجى الاتصال بالمورد للحصول على قائمة بلوحات الخيارات المتوافقة.

١٩ فتحة أمان

فتحة قفل الأمان والحماية من السرقة متوافقة مع أجهزة أو كبلات أمان Kensington.

ملاحظة: للتعرف على المنتجات يرجى زيارة موقع ويب Kensington.

٢٠ لوحة التصنيف

٢١ جهاز استشعار البيانات اللاسلكية الذكية

جهاز استشعار للاتصال اللاسلكي الخاص بمعلومات وإعدادات الشاشة، راجع صفحة ٨٨.

٢٢ فتحات تثبيت السماع الاختيارية

ملاحظة: يرجى الاتصال بالمورد للحصول على قائمة بلوحات الخيارات المتوافقة.

٢٣ وحدة المستشعر الاختيارية (وحدة التحكم وحساس استشعار إضاءة الحجرة ومستشعر التواجد البشري)

استقبال الإشارات الواردة من وحدة التحكم عن بُعد، واكتشاف مستوى الإضاءة في المحيط؛ مما يتيح للشاشة إجراء تعديلات آلية على إعدادات الإضاءة الخلفية، ومن ثم توفير مشاهدة أكثر راحة؛ لذا تجنب تغطية هذا المستشعر. يكتشف هذا المستشعر وجود أشخاص أمام الشاشة.

٢٤ فتحة وحدة Raspberry Pi Compute

فتحة لتثبيت لوحة واجهة وحدة Raspberry Pi Compute ووحدة Raspberry Pi Compute، راجع صفحة ٩٨.

تنبيه: يجب أن يتم التركيب من قبل فني مؤهل. يُحظر تركيب لوحة واجهة

وحدة Raspberry Pi Compute ووحدة Raspberry Pi Compute بنفسك.

وحدة التحكم عن بُعد اللاسلكية (اختيارية)

٥ زر ENT (إدخال)

تحديد الاختيارات في إعدادات مشغّل الوسائط، راجع صفحة ٦٣.

يُستخدم مع Option Board (لوحة الخيارات)، وتعتمد وظيفته على نوع Option Board (لوحة الخيارات) المثبتة في الشاشة.

٦ زر DISPLAY (العرض)

إظهار/إخفاء المعلومات الموجودة على قائمة OSD (المعلومات المعروضة على الشاشة)، راجع صفحة ٣٧.

إلغاء إيقاف أزرار وحدة التحكم عن بُعد في حالة إيقافها في IR LOCK SETTINGS (إعدادات إيقاف الأشعة تحت الحمراء). اضغط مع الاستمرار على زر DISPLAY لمدة تزيد عن ٥ ثوانٍ لإلغاء قفل جهاز التحكم عن بُعد، راجع صفحة ٦٠.

٧ زر MENU (قائمة)

فتح قائمة OSD (المعلومات المعروضة على الشاشة) وغلقها، راجع صفحة ٣٧.

٨ زر AUTO SET UP (تعيين تلقائي)

الدخول إلى قائمة الإعداد التلقائي. راجع صفحة ١٠٣.

٩ زر EXIT (خروج)

العمل كزر للرجوع داخل قائمة OSD (المعلومات المعروضة على الشاشة) للانتقال إلى قائمة OSD السابقة.

العمل كزر EXIT (خروج) لغلاق قائمة OSD (المعلومات المعروضة على الشاشة) عند ظهورها على القائمة الرئيسية.

١٠ زر ▲/▼ (الأعلى/الأسفل)

العمل كأزرار التنقل لتحريك المنطقة المظلمة لأعلى أو أسفل ضمن قائمتي OSD (المعلومات المعروضة على الشاشة) ومشغّل الوسائط.

نقل الصورة النشطة لأعلى أو لأسفل عند استخدام وضع Multi Picture (صور متعددة)، راجع صفحة ٥٤.

١١ زر +/- (التقليل/الزيادة)

العمل كأزرار التنقل لتحريك المنطقة المظلمة يميناً أو يساراً ضمن قائمتي OSD (المعلومات المعروضة على الشاشة) ومشغّل الوسائط.

زيادة أو تقليل مستوى الضبط داخل إعدادات قائمة OSD (المعلومات المعروضة على الشاشة) المحددة.

تحريك الصورة النشطة يميناً ويساراً عند استخدام وضع Multi Picture (صور متعددة)، راجع صفحة ٥٤.

١٢ زر SET/POINT ZOOM (تعيين/تحديد تكبير/تصغير)

SET (تعيين): في حال ظهور قائمة OSD (المعلومات المعروضة على الشاشة) يُستخدم هذا الزر كزر تعيين عند تحديد اختيار ما.

POINT ZOOM (تحديد تكبير/تصغير): في حال عدم ظهور قائمة OSD (المعلومات المعروضة على الشاشة)، يستخدم هذا الزر كزر تحديد تكبير/تصغير، راجع صفحة ٣٦.

١٣ زر VOLUME +/- (زيادة/خفض مستوى الصوت)

زيادة أو خفض مستوى خرج الصوت.

١٤ زر CH/ZOOM +/- (قناة لأعلى/الأسفل)*

زيادة أو خفض مستوى point zoom (تحديد تكبير/تصغير). يُرجى الرجوع إلى تعليمات Point Zoom (تحديد تكبير/تصغير)، راجع صفحة ٣٦.

* تعتمد وظيفته عند استخدامه مع Option Board (لوحة خيارات) مثبتة في الشاشة على نوع هذه اللوحة.

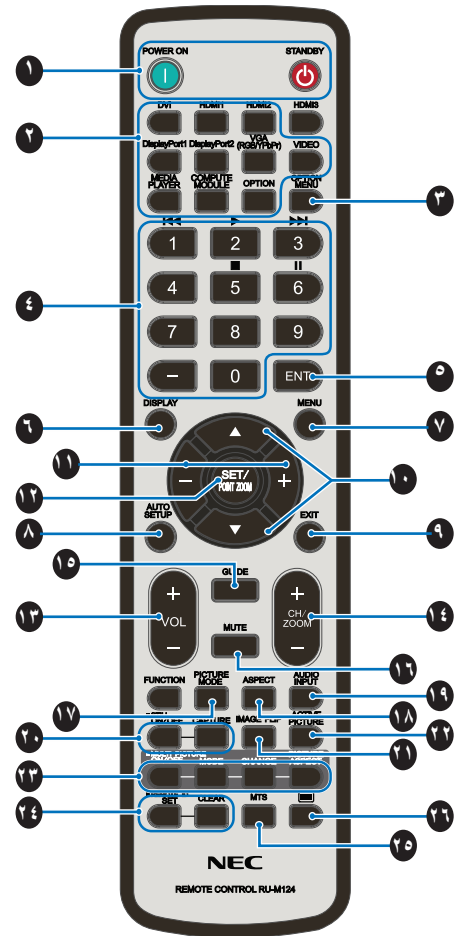

ملاحظة: الأزرار غير المشروحة غير مستخدمة مع طراز شاشتك.

١ أزرار POWER ON و STANDBY (التشغيل والاستعداد)

يستأنف زر POWER ON (تشغيل) التشغيل الكامل من وضع الطاقة المنخفضة. يضع زر STANDBY (الاستعداد) الشاشة في وضع الطاقة المنخفضة، راجع صفحة ٣٢.

٢ زر INPUT (دخول)

للتبديل بين مصادر الدخل المتاحة، راجع صفحة ٢٥ و صفحة ٢٧. علمًا بأن هذه هي المدخلات المتاحة فقط، كما أنها مذكورة بأسمائها المحددة مسبقًا في المصنع.

ملاحظة: MP هو اختصار لمشغّل الوسائط.

٣ زر OPTION MENU (قائمة الخيارات)

يُستخدم عند تثبيت لوحة خيارات، راجع صفحة ١٥.

وتعتمد وظيفته على نوع Option Board (لوحة الخيارات) المثبتة في الشاشة.

٤ KEYPAD (لوحة المفاتيح)

اضغط على الأزرار لتعيين وتغيير كلمات المرور وتغيير القناة وتعيين معرف وحدة التحكم عن بُعد، راجع صفحة ٧٣.

تُستخدم بعض الأزرار للتحكم بالأجهزة الإلكترونية الخاصة بالمستخدم (CEC) ووظيفة Media Player (مشغّل الوسائط) ("استخدام وحدة التحكم عن بُعد" في صفحة ٤١).

١٥ زر GUIDE (الدليل)

يُستخدم مع Option Board (لوحة الخيارات)، وتعتمد وظيفته على نوع Option Board (لوحة الخيارات) المثبتة في الشاشة.

١٦ زر MUTE (كتم الصوت)

كتم إشارة الصوت.

١٧ زر PICTURE MODE (وضع صورة)

إتاحة التنقل بين أوضاع الصورة، إما [HIGHBRIGHT] (عالي السطوع)، أو [STANDARD] (قياسي)، أو [sRGB] (ألوان أساسية)، أو [CINEMA] (سينما)، أو [CUSTOM1] أو [CUSTOM2]، أو [SVE-(1-5) SETTINGS].
راجع صفحة ٣٤.

١٨ زر ASPECT (عرض الشاشة إلى ارتفاعها)

إتاحة التنقل بين عرض الصورة إلى ارتفاعها، إما [FULL] (كامل) أو [WIDE] (عريض)* أو [DYNAMIC] (نشط)* أو [1:1] أو [ZOOM] (تكبير/تصغير) أو [NORMAL] (عادي).
راجع صفحة ٣٥.

* مدخلات HDMI1، HDMI2، VGA (YPbPr) فقط.

١٩ زر AUDIO INPUT (دخل الصوت)

تحديد مصادر دخل الصوت [IN1] و [IN2] و [HDMI1] و [HDMI2] و [DisplayPort1] و [DisplayPort2] و [OPTION]* و [MP] و [COMPUTE MODULE]*.

* تعتمد هذه الوظيفة على نوع Option Board (لوحة الخيارات) المثبتة في الشاشة.

* يتوفر هذا الدخل عندما تُثبَّت لوحة واجهة وحدة Raspberry Pi Compute الاختيارية ووحدة Raspberry Pi Compute. راجع صفحة ٩٨.

٢٠ زر STILL (صورة ثابتة)

زر ON/OFF (تشغيل/إيقاف): تنشيط/إلغاء تنشيط وضع صورة ثابتة.

زر CAPTURE (التقاط الصور): التقاط صورة ثابتة.

- ملاحظة: يُلغى تنشيط هذه الوظيفة عند اختيار [MULTI PICTURE MODE] (وضع صور متعددة) و [TEXT TICKER] (محدّد النص) و [SCREEN SAVER] (شاشة التوقف) و [POINT] (تحديد تكبير/تصغير) و [IMAGE FLIP except for] و [NONE] (قلب الصورة) و [SUPER in INPUT CHANGE] (وضع الفائق في تغيير الدخل) و [TILE MATRIX] (مصفوفة متتابعة).
- لا يكون وضع [CLOSED CAPTION] (تعليق مغلق) متاحًا عند تفعيل وضع STILL (صورة ثابتة).
- في حالة ضبط إشارة الدخل على وضع OPTION (خيار) سيتوقف أداء هذا الزر على نوع لوحة الخيارات المثبتة في الشاشة.

٢١ زر IMAGE FLIP (قلب الصورة)

إتاحة التنقل بالمفاتيح بين [H FLIP] (قلب أفقي) و [V FLIP] (قلب رأسي) و [ROTATE 180°] (التفاف بمقدار ١٨٠°) و [NONE] (لا يوجد). راجع صفحة ١٠٥.

٢٢ زر ACTIVE PICTURE (صورة نشطة)

إتاحة تحديد الصورة النشطة عند تفعيل Multi Picture Mode (وضع صور متعددة).
راجع صفحة ٥٤.

٢٣ أزرار MULTI PICTURE (صور متعددة)

زر ON/OFF (تشغيل/إيقاف): تشغيل Multi Picture Mode (وضع صور متعددة) وإيقاف تشغيله.

زر MODE (وضع): التبديل ما بين وضعي PIP (صورة داخل صورة) و PBP (صور متتابعة).

زر CHANGE (التغيير): تبديل المدخلات المحددة بين الصورة ١ والصورة ٢.

زر PICTURE ASPECT (عرض الصورة إلى ارتفاعها): تحديد عرض وارتفاع إطار الصورة النشطة.

راجع صفحة ٥٤ لمزيد من المعلومات.

ملاحظة: يُمكن تغيير حجم صورة الصورة النشطة بالضغط على زر

SET/INPUT ZOOM (تعيين/ تحديد تكبير/تصغير) أثناء تشغيل وضع Multi Picture (صور متعددة).

٢٤ زر REMOTE ID (معرف وحدة التحكم عن بُعد)

تنشيط وظيفة معرف وحدة التحكم عن بُعد. راجع صفحة ٧٣.

٢٥ زر MTS (صوت التلفاز متعدد القنوات)

يُستخدم مع Option Board (لوحة الخيارات)، وتعتمد وظيفته على نوع Option Board (لوحة الخيارات) المثبتة في الشاشة.

٢٦ زر Button (زر)*

تنشيط وضع تعليق مغلق لدخل الفيديو فقط.

* تعتمد وظيفته عند استخدامه مع Option Board (لوحة الخيارات) المثبتة في الشاشة على نوع هذه اللوحة. ولمزيد من المعلومات يُرجى الرجوع إلى دليل استخدام Option Board (لوحة الخيارات).

يشمل هذا الفصل:

- ↳ "مخطط توصيل الأسلاك" في صفحة ٢٤
- ↳ "التوصيلات" في صفحة ٢٤
- ↳ "توصيلات الفيديو الخارجية" في صفحة ٢٥
- ↳ "مصادر الفيديو الداخلية" في صفحة ٢٧
- ↳ "توصيل جهاز USB" في صفحة ٣٠

توصيل جهاز خارجي

- **ملاحظة:** تجنّب توصيل أو فصل الكبلات عند تشغيل الشاشة أو غيرها من الأجهزة الخارجية؛ إذ قد يتسبب ذلك في فقدان الصورة المعروضة على الشاشة.
- تجنّب استخدام كبل صوت مزود بمقاوم؛ حيث إن استخدام مثل هذه الكبلات من شأنه أن يخفض مستوى الصوت.

قبل إجراء التوصيلات:

- افصل طاقة الجهاز قبل توصيله بالشاشة.
- راجع دليل المستخدم المرفق مع الجهاز لمعرفة أنواع التوصيلات المتاحة ولمزيد من المعلومات عن الجهاز.
- يُوصى بإيقاف تشغيل الشاشة قبل توصيلها بجهاز تخزين USB أو بطاقة ذاكرة microSD أو فصلها عنهما؛ وذلك لتجنب تلف البيانات.

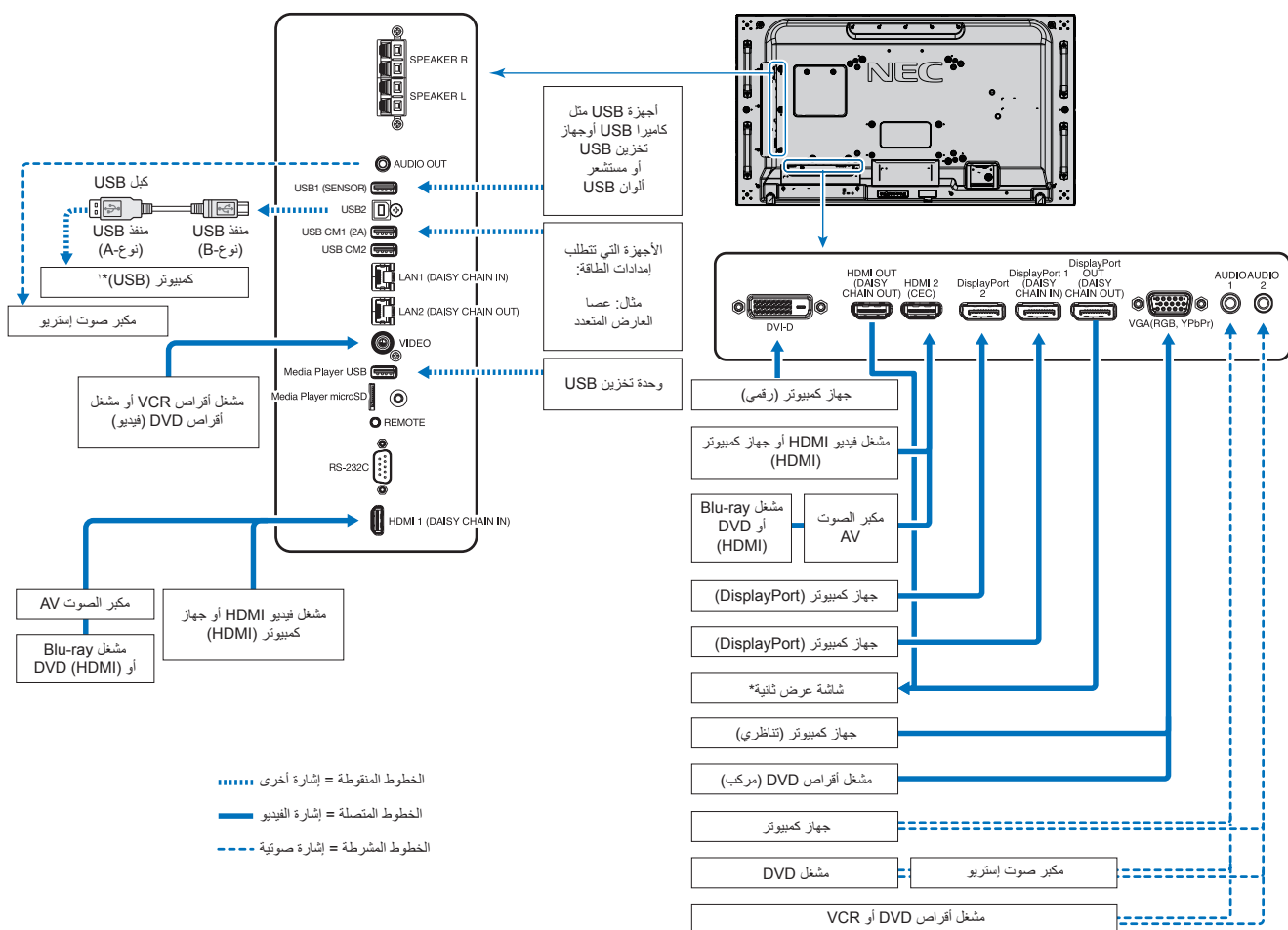

*: يوجد حد أقصى من الشاشات المتصلة بالنسبة للشاشات المتعددة المتصلة معاً تسليماً. راجع صفحة ٢٠.
*: يُمكن للجهاز المتصل بـ USB2 التحكم بالجهاز المتصل بـ USB1 (مستشعر). يرجى الرجوع إلى "توصيل جهاز USB" في صفحة ٣٠.

التوصيلات

زر الإدخال في وحدة التحكم عن بُعد	توصيل طرف الصوت	اسم إشارة الدخل	الضبط في إعدادات الوحدة الطرفية	طرف التوصيل
DVI	IN1/IN2	DVI	DVI-PC/DVI-HD: (وضع DVI) DVI MODE	DVI (DVI-D)
HDMI1	HDMI1	HDMI1	VIDEO LEVEL (مستوى الفيديو): صف/ممتد*	HDMI1 (DAISY CHAIN IN) (دخل سلسلة ديزي)
HDMI2	HDMI2	HDMI2	VIDEO LEVEL (مستوى الفيديو): صف/ممتد*	HDMI2 (CEC)
DisplayPort 1	DisplayPort 1	DisplayPort 1	VIDEO LEVEL (مستوى الفيديو): صف/ممتد*	DisplayPort 1 (دخل سلسلة ديزي)
DisplayPort 2	DisplayPort 2	DisplayPort 2	VIDEO LEVEL (مستوى الفيديو): صف/ممتد*	DisplayPort 2
VGA (RGB/YPbPr)	IN1/IN2	VGA: RGB/YPbPr	وضع: VGA: RGB/YPbPr	VGA (RGB/YPbPr)
VIDEO (فيديو)	IN1/IN2	VIDEO (فيديو)	—	VIDEO (فيديو)
OPTION (خيار)	خيار (تناظري/رقمي)**	OPTION (خيار)	VIDEO LEVEL (مستوى الفيديو): صف/ممتد*	فتحة لوحة الخيارات (فتحة ٢)
مشغل الوسائط	مشغل الوسائط USB/microSD	MP	—	مشغل الوسائط USB/microSD
COMPUTE MODULE (وحدة الحوسبة)	COMPUTE MODULE (وحدة الحوسبة)	COMPUTE MODULE (وحدة الحوسبة)	VIDEO LEVEL (مستوى الفيديو): صف/ممتد*	فتحة الوحدة النمطية Raspberry Pi Compute

*: يرجى تعيين الإعداد المناسب لإشارة الدخل.

توصيلات الفيديو الخارجية

منافذ دخل الفيديو

- منفذ الفيديو المؤلف (RCA) – مدخل إشارة فيديو تناظري ذات جودة فيديو معيارية، وبدون إشارة صوت.
- منفذ VGA – موصل إشارة فيديو تناظري بجهاز الكمبيوتر، وبدون إشارة صوت.
- منفذ DVI-D – موصل إشارة فيديو رقمي بجهاز الكمبيوتر، فيديو فقط وبدون إشارة صوت.
- منفذ HDMI – موصل صوت و فيديو رقمي عالي الجودة بجهاز الكمبيوتر ومشغلات الوسائط المتدفقة ومشغلات أقراص Blu-ray و وحدات التحكم بالألعاب، وما إلى ذلك.
- منفذ DP (منفذ الشاشة) – موصل صوت و فيديو رقمي عالي الجودة بجهاز الكمبيوتر.

التوصيل بجهاز كمبيوتر

يعتمد نوع موصلات الفيديو التي يمكن استخدامها في التوصيل بجهاز كمبيوتر على مهايئ شاشة جهاز الكمبيوتر.

يوضح الجدول أدناه توقيت الإشارة النموذجي المضبوط مسبقاً في المصنع لكل نوع موصل، وقد لا تتمكن بعض بطاقات العرض من دعم الدقة المطلوبة لإعادة إخراج الصورة بشكل صحيح، وستعرض الشاشة صور ملامنة عن طريق الضبط التلقائي لإشارة التوقيت المضبوطة مسبقاً في المصنع.

<توقيت الإشارة النموذجي المضبوط مسبقاً في المصنع>

التعليقات	DisplayPort		HDMI		DVI	VGA	تردد المسح		الدقة
	١,٢	١,١	MODE2 (وضع ٢)	MODE1 (وضع ١)			التردد الرأسي	التردد الأفقي	
	نعم	نعم	نعم	نعم	نعم	نعم	٦٠ هرتز	٣١,٥ كيلو هرتز	٤٨٠ × ٦٤٠
	نعم	نعم	نعم	نعم	نعم	نعم	٦٠ هرتز	٣٧,٩ كيلو هرتز	٦٠٠ × ٨٠٠
	نعم	نعم	نعم	نعم	نعم	نعم	٦٠ هرتز	٤٨,٤ كيلو هرتز	٧٦٨ × ١٠٢٤
	نعم	نعم	نعم	نعم	نعم	نعم	٦٠ هرتز	٤٥,٠ كيلو هرتز	٧٢٠ × ١٢٨٠
	نعم	نعم	نعم	نعم	نعم	نعم	٦٠ هرتز	٤٧,٨ كيلو هرتز	٧٦٨ × ١٢٨٠
	نعم	نعم	نعم	نعم	نعم	نعم	٦٠ هرتز	٤٩,٧ كيلو هرتز	٨٠٠ × ١٢٨٠
	لا	لا	لا	لا	نعم	نعم	٦٠ هرتز	٦٠,٠ كيلو هرتز	٩٦٠ × ١٢٨٠
	نعم	نعم	نعم	نعم	نعم	نعم	٦٠ هرتز	٦٤ كيلو هرتز	١٠٢٤ × ١٢٨٠
	نعم	نعم	نعم	نعم	نعم	نعم	٦٠ هرتز	٤٧,٧ كيلو هرتز	٧٦٨ × ١٣٦٠
	نعم	نعم	نعم	نعم	نعم	نعم	٦٠ هرتز	٤٧,٧ كيلو هرتز	٧٦٨ × ١٣٦٦
	نعم	نعم	نعم	نعم	نعم	نعم	٦٠ هرتز	٦٥,٣ كيلو هرتز	١٠٥٠ × ١٤٠٠
	نعم	نعم	نعم	نعم	نعم	نعم	٦٠ هرتز	٥٥,٩ كيلو هرتز	٩٠٠ × ١٤٤٠
الصورة المضغوطة	نعم	نعم	نعم	نعم	نعم	نعم	٦٠ هرتز	٧٥,٠ كيلو هرتز	١٢٠٠ × ١٦٠٠
	نعم	نعم	نعم	نعم	نعم	نعم	٦٠ هرتز	٦٥,٣ كيلو هرتز	١٠٥٠ × ١٦٨٠
دقة الصورة الموصى بها	نعم	نعم	نعم	نعم	نعم	نعم	٦٠ هرتز	٦٧,٥ كيلو هرتز	١٠٨٠ × ١٩٢٠
الصورة المضغوطة	نعم	نعم	نعم	نعم	نعم*	نعم*	٦٠ هرتز	٧٤,٦ كيلو هرتز	١٢٠٠ × ١٩٢٠
الصورة المضغوطة	نعم	نعم	نعم	نعم	لا	لا	٦٠ هرتز	١٣٣,٣ كيلو هرتز	٢١٦٠ × ١٩٢٠
الصورة المضغوطة	نعم	نعم	لا	لا	لا	لا	٣٠ هرتز	٦٥,٧ كيلو هرتز	٢١٦٠ × ٣٨٤٠
الصورة المضغوطة	لا	لا	نعم	نعم	لا	لا	٣٠ هرتز	٦٧,٥ كيلو هرتز	٢١٦٠ × ٣٨٤٠
الصورة المضغوطة	نعم*	لا	نعم	لا	لا	لا	٦٠ هرتز	١٣٣,٣ كيلو هرتز	٢١٦٠ × ٣٨٤٠
الصورة المضغوطة	نعم*	لا	نعم	لا	لا	لا	٦٠ هرتز	١٣٥,٠ كيلو هرتز	٢١٦٠ × ٣٨٤٠
الصورة المضغوطة	لا	لا	نعم	نعم	لا	لا	٢٤ هرتز	٥٤,٠ كيلو هرتز	٢١٦٠ × ٤٠٩٦

*: تم تعيين HBR2 فقط.
*: تقليل فترة العمول.

التوصيل بجهاز كمبيوتر مزود بمنفذ HDMI

- يرجى استخدام كبل HDMI يحمل شعار HDMI.
- قد يستغرق الأمر بضع لحظات حتى تظهر الإشارة بعد تشغيل جهاز الكمبيوتر.
- قد لا تعرض بعض بطاقات العرض أو برامج التشغيل صورة معينة بطريقة صحيحة.
- عند استخدام جهاز كمبيوتر مزود بمنفذ HDMI يرجى تعيين [OVERSCAN] (زيادة حجم الصورة) على [AUTO] (تلقائي) أو [OFF] (إيقاف)؛ لأن برامج تشغيل شاشة العرض قد لا تكون متوافقة تمامًا، وقد لا تعرض صورة معينة بطريقة صحيحة، راجع [صفحة ١٠٤](#).
- لخرج الصوت باستخدام HDMI عيّن [HDMI1] أو [HDMI2] على AUDIO INPUT (دخل الصوت) من قائمة OSD (المعلومات المعروضة على الشاشة)، أو اختر [HDMI1] أو [HDMI2] من خلال الضغط على زر AUDIO INPUT (دخل الصوت) في وحدة التحكم عن بُعد.
- إذا كانت دقة إشارة المصدر ٣٨٤٠ x ٢١٦٠ (٦٠ هرتز) أو HDCP 2.2 أو HDR، فيرجى تعيين [MODE2] على [HDMI] من [TERMINAL SETTINGS] (إعدادات الوحدة الطرفية). راجع [صفحة ١١٠](#).
- إذا تم تشغيل الطاقة الرئيسية للشاشة بعد تشغيل الكمبيوتر المتصل بها، فقد تظهر الصورة في بعض الأحيان، وفي هذه الحالة يرجى إيقاف تشغيل الكمبيوتر ثم إعادة تشغيله مرة أخرى.

التوصيل بجهاز كمبيوتر مزود DisplayPort

- يرجى استخدام كبل DisplayPort يحمل شعار DisplayPort المعتمد.
- يرجى الرجوع إلى خرج الفيديو لاستخدام موصل خرج DisplayPort. راجع [صفحة ٧٢](#).
- قد يستغرق الأمر بضع لحظات حتى تظهر الإشارة بعد تشغيل جهاز الكمبيوتر.
- قد لا تظهر أي صورة عند توصيل كبل DisplayPort بمركب متصل بمهايئ تحويل الإشارة.
- تتميز بعض كبلات DisplayPort بوظيفة القفل؛ لذا عند إزالة الكبل اضغط مع الاستمرار على الزر الأعلى حتى يتسنى لك تحرير القفل.
- لخرج الصوت باستخدام DisplayPort عيّن [DisplayPort1] أو [DisplayPort2] على [AUDIO INPUT] (دخل الصوت) من قائمة OSD (المعلومات المعروضة على الشاشة)، أو اختر [DisplayPort1] أو [DisplayPort2] من خلال الضغط على زر AUDIO INPUT (دخل الصوت) في وحدة التحكم عن بُعد.
- لعرض صور فردية على كل شاشة متصلة بموصل خرج DisplayPort يرجى تعيين [DisplayPort1.2] و[MST] على [DisplayPort] من [TERMINAL SETTINGS] (إعدادات الوحدة الطرفية). راجع [صفحة ١١٠](#).
- إذا تم تشغيل الطاقة الرئيسية للشاشة بعد تشغيل الكمبيوتر المتصل بها، فقد تظهر الصورة في بعض الأحيان، وفي هذه الحالة يرجى إيقاف تشغيل الكمبيوتر ثم إعادة تشغيله مرة أخرى.

التوصيل بجهاز وسائط مزود بمنفذ HDMI

- يرجى استخدام كبل HDMI مفرد للحصول على أعلى جودة للصوت والصورة من مشغلات أقراص Blu-ray أو مشغلات الوسائط المتدفقة أو وحدات التحكم بالألعاب، ويُعرض محتوى فائق الدقة 4K عندما يدعم مشغّل الوسائط المتصل أيضًا محتوى 4K.
- دعم ترميز HDCP (حماية المحتوى الرقمي ذي النطاق الترددي العالي)، وهو نوع من إدارة الحقوق الرقمية التي تمنع نسخ أو بث المحتوى عالي الدقة المسجل على أقراص Blu-ray وأقراص DVD ومشغلات الوسائط المتدفقة بصورة غير قانونية.
- **ملاحظة:** دعم الصور بدقة ١٠٨٠x١٩٢٠ (٦٠ هرتز) و1080p و1080i و720p عند ٥٠ هرتز/٦٠ هرتز و576p عند ٥٠ هرتز و480p عند ٦٠ هرتز و576i عند ٥٠ هرتز و480i عند ٦٠ هرتز و٢١٦٠x٣٨٤٠ (٣٠ هرتز/٢٤ هرتز/٢٥ هرتز [MODE1]) و٢١٦٠x٣٨٤٠ (٦٠ هرتز [MODE2]) و٢١٦٠x٤٠٩٦ (٢٤ هرتز).
 - توصيل كبل HDMI عند إيقاف تشغيل كل من مشغّل الوسائط والشاشة.
 - استخدام كبل HDMI يحمل شعار HDMI.
 - قد لا تعرض بعض كبلات HDMI والأجهزة صورة معينة بطريقة صحيحة، وذلك نظرًا لاختلاف مواصفات HDMI.

HDMI-CEC (التحكم بالإلكترونيات الاستهلاكية)

يوفر HDMI-CEC مشغلات وسائط متوافقة ومتصلة عبر HDMI لديها القدرة على الاتصال والسماح بالتحكم المحدود بين الجهاز والشاشة، فعلى سبيل المثال يُمكن تشغيل مشغّل Blu-ray عملية تبديل الدخل إلى مشغّل Blu-ray على الفور دون الحاجة لاستخدام جهاز التحكم عن بُعد، كما أن ليست جميع الأجهزة متوافقة تمامًا مع أجهزة الوسائط، ففي بعض الحالات قد تتوافق أجهزة وسائط جهة تصنيع معينة مع الشاشات أو التلفزيونات الخاصة بها فقط، راجع "أمر دعم HDMI CEC" في صفحة ٧٨.

يمكن استخدام جهاز التحكم عن بُعد الاختياري الخاص بالشاشة عند دعمه للتحكم في جهاز وسائط HDMI، أزرار CEC التي تم تفعيلها بجهاز التحكم عن بُعد، هي:

1 (⏪), 2 (▶), 3 (⏩), 5 (■), 6 (||), ENT, EXIT, ▲, ▼, +, -

ملاحظة: ترشدك التعليمات في هذا القسم عن طرق تهيئة [CEC] من قائمة OSD (المعلومات المعروضة على الشاشة)، حيث يمكن أيضًا تهيئة هذه الإعدادات باستخدام عناصر التحكم في الويب الخاصة بالشاشة، وتكون أسماء الوظائف وأماكنها في قائمة عناصر التحكم في الويب هي نفسها في قائمة OSD (المعلومات المعروضة على الشاشة).

تفعيل CEC

- 1- وصل جهاز CEC بمنفذ HDMI2.
- 2- اضغط على زر HDMI2 بوحدة التحكم عن بُعد.
- 3- اضغط على زر MENU (قائمة) لفتح قائمة OSD (المعلومات المعروضة على الشاشة).
- 4- انتقل إلى [CONTROL] (عناصر التحكم) ثم إلى [CEC].
- 5- اختر [ON] (تفعيل) لـ [CEC]، ثم [YES] (نعم) لـ [AUTO TURN OFF] (إيقاف التشغيل تلقائيًا) و [AUDIO RECEIVER] (جهاز استقبال الصوت).
- 6- اختر [YES] (نعم) لـ [SEARCH DEVICE] (البحث عن أجهزة).
- عند اكتمال عملية البحث يظهر منفذ HDMI مع جهاز CEC متصل باسمه.
- إذا تعذر العثور على جهاز CEC، فتأكد من توصيل الجهاز وتشغيله وأنه يدعم CEC وتفعيل CEC، وقد يكون لخاصية CEC اسم مختلف، وذلك يعتمد على الجهة المصنعة، ويرجى الرجوع إلى دليل المنتج الخاص بالجهاز.
- 7- اضغط على زر EXIT (خروج) بوحدة التحكم عن بُعد.

مصادر الفيديو الداخلية

توجد بعض مصادر الفيديو المتوفرة داخليًا وغير المتصلة بمنافذ الفيديو على لوحة الشاشة الطرفية، ومصادر الفيديو تلك هي:

- مشغّل الوسائط
- لوحة خيارات OPS
- وحدة Raspberry Pi Compute

سيقوم مشغل الوسائط الداخلية بتشغيل ملفات الصوت والفيديو المخزنة على بطاقة ذاكرة microSD أو جهاز تخزين USB، راجع صفحة ٣٩ للحصول على إرشادات عن استخدام مشغل الوسائط.

توصيل بطاقة ذاكرة microSD متوافقة

اضبط تنسيق بطاقة ذاكرة microSD على FAT32 أو FAT16. ويرجى الرجوع إلى دليل تعليمات الكمبيوتر أو ملف المساعدة بخصوص كيفية تعيين تنسيق بطاقة ذاكرة microSD.

ملاحظة: تدعم ما يصل إلى ٣٢ جيجا بايت microSDHC.

لا يوجد ما يضمن أن تتوافق الشاشة مع جميع بطاقات الذاكرة microSD المشتراة من الأسواق.

لا تدعم بطاقات microSD المزودة بآلية حماية المحتويات للوسائط القابلة للتسجيل.

لا تدعم بطاقة microSD UHS-1 أو UHS-2.

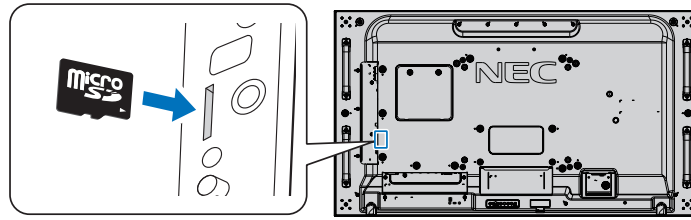

- عند إدخال بطاقة ذاكرة microSD يرجى التأكد أولاً من الاتجاه الصحيح للبطاقة قبل إدخالها، ثم أدخل بطاقة الذاكرة microSD بالكامل، واضغط عليها حتى يتم تعشيق القفل الزنبركي.
- عند إخراج بطاقة ذاكرة microSD من فتحة البطاقة اضغط على مركز البطاقة لتحرير القفل، ثم أخرجها.

تركيب غطاء فتحة بطاقة ذاكرة microSD

لتأمين بطاقة ذاكرة microSD نوصي بتركيب غطاء فتحة البطاقة.

يرجى إدخال حافة غطاء بطاقة ذاكرة microSD في الفتحة، ثم ثبتها في مكانها بالبراغي المصاحبة للجهاز. (قوة الربط الموصى بها: من ١٣٩ إلى ١٨٩ نيوتن•سم).

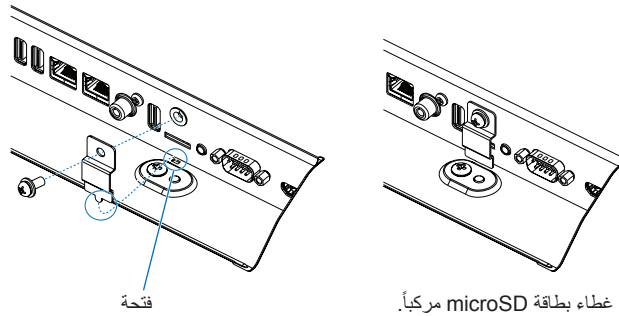

فتحة

غطاء بطاقة microSD مركباً.

توصيل جهاز تخزين USB متوافق

يرجى تهيئة جهاز تخزين USB على FAT32 أو FAT16 لاستخدامه مع مشغّل الوسائط، ويرجى الرجوع إلى دليل مستخدم تعليمات الكمبيوتر أو ملف المساعدة بخصوص طرق تهيئة جهاز تخزين USB.

يرجى استخدام جهاز تخزين USB المرفق مع هذه الشاشة بما يتفق مع الجدول الوارد أدناه.

يرجى استخدام كبل تمديد USB إذا كان الحجم الفعلي لجهاز تخزين USB أكبر من الأحجام المقترحة في الجدول أدناه.

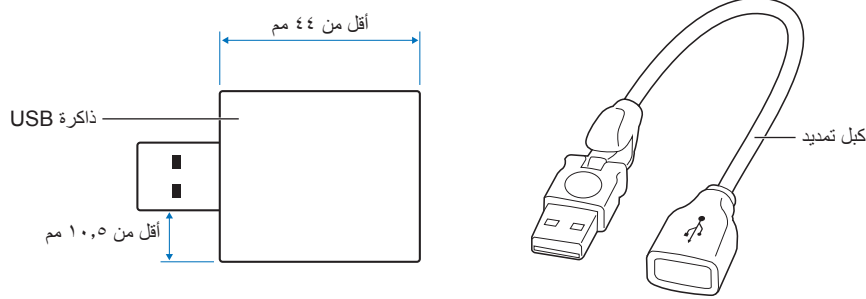

- **ملاحظة:** إذا لم تتعرف الشاشة على جهاز تخزين USB متصل، فتأكد من أن بنية الملف هي FAT32 أو FAT16.
- لا يوجد ما يضمن أن تتوافق الشاشة مع كافة أجهزة تخزين USB المشتراة من الأسواق.
- أدخل جهاز تخزين USB في منفذ USB لمشغّل الوسائط على اللوحة الطرفية الجانبية للشاشة.
- لا يستخدم مشغّل الوسائط أي اتصال USB آخر على الشاشة (راجع صفحة ١٩).

لوحات خيارات الشاشة

عندما تُنثَب لوحة خيارات أو لوحة واجهة Raspberry Pi Compute ووحدة Raspberry Pi Compute في الشاشة فسُتظهر كل ما هو متاح في قائمة OSD (المعلومات المعروضة على الشاشة) من [INPUT] (إدخالات)، وتتوفر لوحات الخيارات ولوحة واجهة Raspberry Pi Compute ووحدة Raspberry Pi Compute منفصلة، حيث يجب تركيبها يدويًا بالشاشة، وتحتوي هذه الوثيقة على إرشادات عن كيفية استخدام الشاشة دون أي خيارات إضافية، كما تتم الإشارة إلى المواقع التي يُرَكَّب فيها لوحات الخيارات ولوحة واجهة Raspberry Pi Compute ووحدة Raspberry Pi Compute في الرسم التخطيطي للوحة الطرفية (راجع صفحة ١٩)، وتتوفر إرشادات التثبيت والاستخدام الكاملة مع الجهاز الفردي أو عبر الإنترنت.

- **ملاحظة:** تتوفر لوحة واجهة وحدة الحوسبة DS1-IF10CE ووحدة Raspberry Pi Compute الاختيارية بصورة منفصلة، ويرجى الاتصال بموزع شركة NEC المعتمد للحصول على مزيد من المعلومات، حيث يجب أن يقوم بأعمال التركيب فني مؤهل، ولا تحاول تركيب لوحة واجهة وحدة الحوسبة ووحدة Raspberry Pi Compute بنفسك، راجع صفحة ٩٨.
- يرجى الاتصال بالمورّد لمعرفة لوحات الخيارات المتاحة.

توصيل جهاز USB

توجد لبعض منافذ USB الموجودة على اللوحة الطرفية للشاشة استخدامات مختلفة تعتمد على نوع جهاز USB المتصل؛ لذا يرجى اتباع الإرشادات عند استخدام هذه المنافذ مع الأجهزة المدعومة.

USB1 SENSOR (مستشعر):

منفذ سفلي للـ USB (من النوع - أ)

يُستخدم لتوصيل أجهزة USB خارجية (مثل الكاميرات وذاكرة الفلاش ولوحات المفاتيح، إلخ) والأجهزة الداخلية (كلوحة خيارات أو لوحة واجهة Raspberry Pi Compute Module ووحدة Raspberry Pi Compute عند تثبيتها).

:USB2

منفذ علوي للـ USB (من النوع - ب)

للتوصيل بجهاز كمبيوتر باستخدام كبل USB، حيث يُمكن أن يتحكم جهاز كمبيوتر متوافق مع USB ومتصل بـ USB2 في الأجهزة المتصلة بمنفذ USB1 SENSOR (مستشعر).

:USB CM1* (2A)

منفذ الإمداد بالطاقة.

توفير ما يصل إلى ٢ أمبير من الطاقة لجهاز USB متصل، مثل الوسائط المتدفقة من HDMI أو عصي مقدم العرض، ويعتمد المقدار الفعلي لاستهلاك الطاقة على الجهاز المتصل؛ لذا تأكد من استخدام كبل USB يدعم دخل طاقة بمقدار ٢ أمبير.

قم بتفعيل [USB POWER] (تيار USB) من إعدادات [USB] في قائمة [CONTROL] (عناصر التحكم) بقائمة OSD (المعلومات المعروضة على الشاشة)، راجع [صفحة ١٢١](#).

يرجى الرجوع إلى صفحات المواصفات للحصول على معلومات عن الإمداد بالطاقة، راجع [صفحة ٩٥](#).

* وظائف منفذ USB قياسي عند استخدامها مع لوحة خيارات أو لوحة واجهة Raspberry Pi Compute Module ووحدة Raspberry Pi Compute. راجع [صفحة ٩٨](#).

:USB CM2*

منفذ الخدمة.

يرجى عدم توصيل أجهزة.

* وظائف منفذ USB قياسي عند استخدامها مع لوحة خيارات أو لوحة واجهة Raspberry Pi Compute Module ووحدة Raspberry Pi Compute راجع [صفحة ٩٨](#).

مشغل الوسائط USB:

منفذ سفلي للـ USB (من النوع - أ)

صُمم هذه المنفذ لإجراء أي تحديثات مستقبلية على البرامج.

استخدام قارئ أجهزة تخزين USB مع مشغل الوسائط، راجع [صفحة ٣٩](#).

تنبيه: ⚠

يُحظر ثني كبل الطاقة، فقد يؤدي ذلك إلى حدوث احتباس حراري ونشوب حريق.

ملاحظة: *

يرجى التأكد من محاذاة شكل الموصل واتجاهه بصورة صحيحة عند توصيل كبل USB.

- قد لا يعمل USB في الكمبيوتر بناء على استخدام إعداد BIOS أو نظام التشغيل أو الجهاز، وفي هذه الحالة يرجى التحقق من دليل المستخدم للكمبيوتر أو الجهاز.
- يرجى إيقاف تشغيل وظيفة USB وإزالة جهاز USB من الشاشة قبل قفل مفتاح الطاقة الرئيسي للشاشة أو إيقاف تشغيل Windows®، وقد تُفقد البيانات أو تتلف إذا لم يتم فصل جهاز USB بصورة صحيحة.
- قد يستغرق الأمر بضع ثوانٍ حتى تتعرف الشاشة على دخل USB؛ لذا تجنب فصل كبل USB أو إعادة توصيله قبل أن تتعرف الشاشة على الدخل.

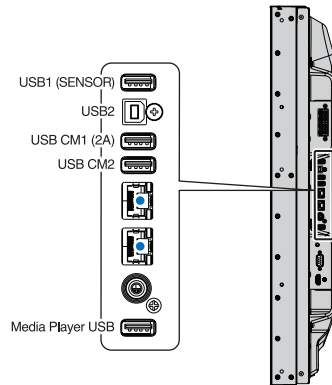

الفصل ٤ التشغيل الأساسي

يشمل هذا الفصل ما يلي:

- ↪ "وضعا تشغيل وإيقاف" في صفحة ٣٢
- ↪ "نطاق التشغيل لوحدة التحكم عن بُعد الاختيارية" في صفحة ٣٣
- ↪ "استخدام إدارة الطاقة" في صفحة ٣٣
- ↪ "عرض Information OSD (قائمة المعلومات المعروضة على الشاشة)" في صفحة ٣٤
- ↪ "التبديل بين أوضاع الصور" في صفحة ٣٤
- ↪ "ضبط نسبة العرض إلى الارتفاع" في صفحة ٣٥
- ↪ "استخدام التكبير/التصغير" في صفحة ٣٦
- ↪ "أزرار التحكم في قائمة OSD (المعلومات المعروضة على الشاشة)" في صفحة ٣٧
- ↪ "استخدام مشغّل الوسائط" في صفحة ٣٩

وضعا تشغيل وإيقاف

اضغط على زر  بلوحة التحكم أو زر الطاقة الموجود في جهاز التحكم عن بُعد لتشغيل الشاشة.

يشير مؤشر بيان حالة الطاقة إلى الحالة الحالية للشاشة، ويرجى الرجوع إلى الجدول التالي للحصول على معلومات عن مؤشر بيان الحالة.

حالة مؤشر بيان الحالة وأنماط الإضاءة	الحالة	الاسترجاع
بضيء باللون الأزرق	عادي	1- قم بتشغيل الشاشة عن طريق وحدة التحكم عن بُعد أو زر الشاشة. 2- أرسل دخل إشارة صوت وصورة للشاشة.
يومض باللون الأخضر*	تحت أي من الظروف الموضحة أدناه لم تكشف الشاشة عن إشارة دخل خلال الفترة الزمنية التي عينتها: • عندما تُستخدم لوحة خيارات مع الشاشة. • عندما يُعَيَّن [INPUT DETECT] (اكتشاف الدخل) على ضبط ما باستثناء [NONE] (لا يوجد). • عندما يُعَيَّن [USB POWER] (تيار USB) على [ON] (تشغيل). • عندما يُعَيَّن DisplayPort على [MST] من [TERMINAL SETTINGS] (إعدادات الوحدة الطرفية).	
بضيء باللون الكهرماني	لم يتم اكتشاف دخل إشارة صوت وصورة من قِبل الشاشة أثناء الفترة الزمنية التي قمت بتعيينها. (مع دخل إشارة شبكة)	
يومض باللون الكهرماني	لم يُكتشف دخل إشارة صوت وصورة من قِبل الشاشة أثناء الفترة الزمنية التي قمت بتعيينها. (لا يوجد دخل إشارة)	
بضيء باللون الأحمر	أوقف تشغيل الشاشة عن طريق وحدة التحكم عن بُعد أو زر الشاشة.	شغّل الشاشة عن طريق وحدة التحكم عن بُعد أو زر الشاشة.

*: يتوفر خيار ضبط الوقت لـ AUTO POWER SAVE (توفير الطاقة بشكل تلقائي) في قائمة POWER SAVE (توفير الطاقة) (راجع صفحة ١١٦).

ملاحظة: • يمكن إيقاف وميض المؤشر باللون الأزرق الذي تفعّله الشاشة من خيارات قائمة OSD (المعلومات المعروضة على الشاشة). راجع صفحة ١٢٠.

• يشير وميض المؤشر باللون الأحمر لفترات طويلة وقصيرة إلى وجود عطل ما؛ لذا يرجى الاتصال بالموارد في هذه الحالة.

يجب أن يكون مفتاح الطاقة الرئيسي في وضع ON (تشغيل)؛ كي تتمكن من تشغيل الشاشة باستخدام زر POWER ON (تشغيل) على وحدة التحكم عن بُعد أو زر  على لوحة التحكم.

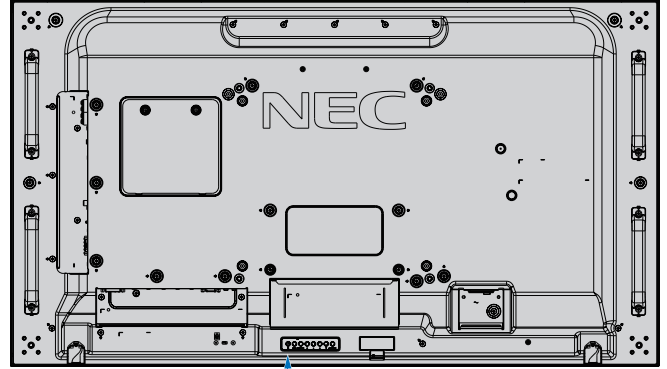
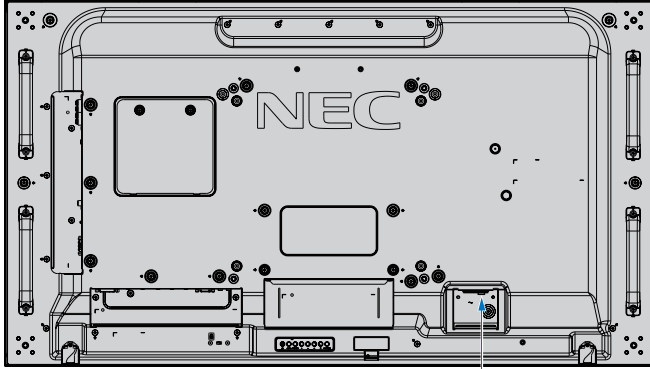

زر  (تشغيل)
مفتاح الطاقة الرئيسي ON (تشغيل) OFF (إيقاف)

نطاق التشغيل لوحدة التحكم عن بُعد الاختيارية

وجّه الجزء العلوي لوحدة التحكم عن بُعد نحو المستشعر الخاص بها على الشاشة أثناء تشغيل الأزرار.

استخدم وحدة التحكم عن بُعد في نطاق مسافة تبعد حوالي ٧ أمتار (٢٣ قدمًا) عن المستشعر الخاص بها، أو بزاوية أفقية أو رأسية مقدارها ٣٠ درجة في إطار مسافة تبعد حوالي ٣,٥ أمتار (١٠ أقدام) عن المستشعر.

ملاحظة: قد لا يعمل نظام التحكم عن بُعد عند تعرّض المستشعر لأشعة الشمس المباشرة أو لإضاءة قوية أو عند وجود حائل يعترض مسار الأشعة من الوحدة إلى المستشعر.

التعامل مع وحدة التحكم عن بُعد

- تجنّب تعريض الوحدة لصدمات قوية.
- تجنّب تناثر المياه أو أي سوائل أخرى على الوحدة، وإذا تعرضت للبلل، فامسحها فوراً حتى تجف.
- تجنّب تعريض الوحدة للحرارة أو البخار.
- تجنّب فتح الوحدة إلا عند تركيب البطاريات.

استخدام إدارة الطاقة

تتبع هذه الشاشة وظيفة إدارة الطاقة المعتمدة لدى جمعية VESA، حيث تقلل هذه الوظيفة من استهلاك الطاقة في الشاشة عندما لا تكون قيد الاستخدام.

عند توصيل الشاشة بجهاز كمبيوتر تستهلك قدرًا أقل من الطاقة تلقائيًا، إذا لم تُستخدم لوحة مفاتيح أو ماوس أثناء الوقت المحدد في إعدادات إدارة الطاقة بالكمبيوتر، لمزيد من المعلومات يرجى الرجوع إلى دليل استخدام الكمبيوتر.

عند توصيل الشاشة بمصدر دخل صوت وصورة -مثل مشغّل Blu-ray أو DVD أو مشغّل الفيديو المتدفق- تستهلك قدرًا أقل من الطاقة تلقائيًا بعد مرور فترة معينة من الوقت على عدم عبور الشاشة على "إشارة دخل"، ويتم تشغيل هذا الخيار أو إيقافه من إعدادات [POWER SAVE] (توفير الطاقة) المدرجة تحت قائمة [PROTECT] (الحماية) بقائمة OSD (المعلومات المعروضة على الشاشة). راجع صفحة ١١٦.

- **ملاحظة:** قد لا تعمل هذه الوظيفة حسب نوع الكمبيوتر وبطاقة الشاشة المستخدمة.
- تنتقل الشاشة تلقائيًا إلى وضع OFF (إيقاف) بعد وقت مضبوط مسبقًا من فقدان إشارة الفيديو، ويرجى الرجوع إلى [AUTO POWER SAVE TIME SETTING] (إعداد وقت توفير الطاقة تلقائيًا) المدرج في صفحة ١١٦ المعنية بـ [POWER SAVE] (توفير الطاقة).
- يمكن إنشاء جداول لتشغيل الشاشة أو إيقاف تشغيلها في أوقات محددة. راجع صفحة ٤٦.

عرض Information OSD (قائمة المعلومات المعروضة على الشاشة)

تقدم قائمة المعلومات المعروضة على الشاشة (Information OSD) معلومات مثل: مصدر الدخل وحجم الصورة وعنوان IP ومعرّف الشاشة، إلخ. اضغط على زر DISPLAY (الشاشة) الموجود في وحدة التحكم عن بُعد لعرض قائمة المعلومات على الشاشة.

1	اسم الدخل	MONITOR ID: 1	1	DVI
2	اسم دخل الصوت	IP ADDRESS: 192.168.0.10	2	AUDIO:IN1
3	نسبة عرض الصورة إلى ارتفاعها		3	ASPECT:FULL
4	معلومات إشارة الدخل		4	1024 X 768
5	معلومات الصور المتعددة		5	48KHz/60Hz
6	معلومات الاتصال		6	HDMI2
				1360x768
				48.0kHz/60.0Hz

التبديل بين أوضاع الصور

اضغط على زر PICTURE MODE (وضع صورة) بجهاز التحكم عن بُعد اللاسلكي للتنقل بين أوضاع صور SpectraView Engine من 1 إلى 5. يتم تهيئة أوضاع الصورة مسبقاً على إعدادات للاستخدام العام، يرجى الرجوع إلى "إعدادات ضبط الألوان المتقدمة" في صفحة ٤٧ للحصول على إرشادات عن تغيير إعدادات وضع الصورة.

ضبط نسبة العرض إلى الارتفاع

اضغط على زر ASPECT (نسبة العرض إلى الارتفاع) بجهاز التحكم عن بُعد للتنقل بين الخيارات المتاحة لإشارة الإدخال الحالية. فيما يخص مشغّل الوسائط أو الفيديو

• FULL → ZOOM → NORMAL
↑

فيما يخص DVI و DisplayPort1 و DisplayPort2 و VGA (RGB) و OPTION*1 و وحدة COMPUTE MODULE*2

• FULL → 1:1 → ZOOM → NORMAL
↑

*1: تعتمد هذه الوظيفة على نوع Option Board (لوحة الخيارات) المثبتة في الشاشة.
*2: يتوفر هذا الدخل عندما يتم تثبيت لوحة واجهة Raspberry Pi Compute ووحدة Raspberry Pi Compute الاختيارية.

فيما يخص HDMI2 و HDMI1 و VGA (YPbPr)

• FULL → WIDE → DYNAMIC → 1:1 → ZOOM → NORMAL
↑

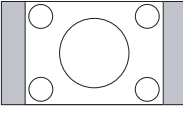
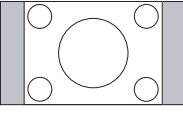
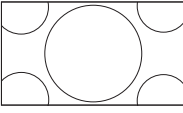
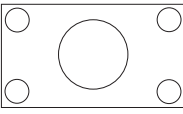
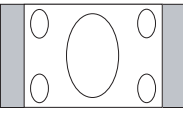
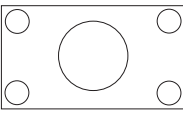
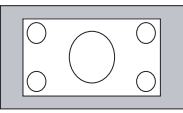
الوصف	التحديد الموصى به لنسبة عرض الصورة إلى ارتفاعها*1	العرض غير المتغير*2	نسبة عرض الصورة إلى ارتفاعها	
إعادة عرض نسبة العرض إلى الارتفاع التي تُرسل من المصدر.		NORMAL (عادي)		٣:٤
زيادة حجم الصور ذات النسبة ٤:٣؛ كي تملأ الشاشة دون خطوط، وسيقطع جزء من مساحة أطراف الصورة نظراً لزيادة الحجم.		DYNAMIC (نشط):		
الصورة تملأ الشاشة بأكملها.		FULL (كامل)		Squeeze (مضغوط)
توسيع إشارة Letter box (صندوق البريد) ذات النسبة ١٦:٩ لملء الشاشة بأكملها.		WIDE (عريض)		Letterbox (صندوق الرسائل)

*2: تشير المناطق المظلمة باللون الرمادي إلى الأجزاء غير المستخدمة من الشاشة.

١:١: عرض الصورة بتنسيق ١ في ١ بكسل.

ZOOM (تكبير/تصغير)

• تعمل وظيفة التكبير والتصغير على زيادة حجم الصورة؛ مما يؤدي إلى تمددها بما يتجاوز نطاق منطقة العرض النشطة، ولا تظهر أجزاء الصورة خارج منطقة العرض النشطة.

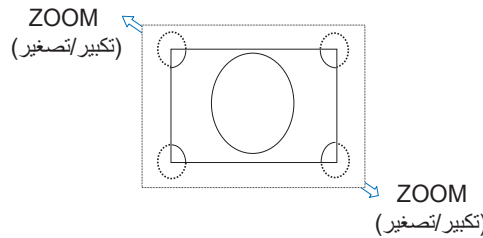

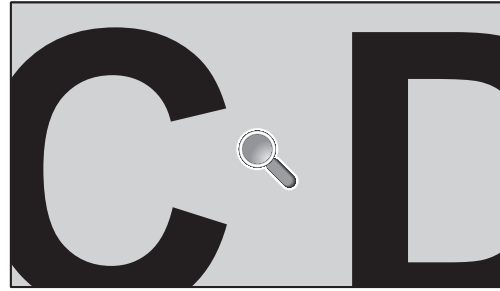
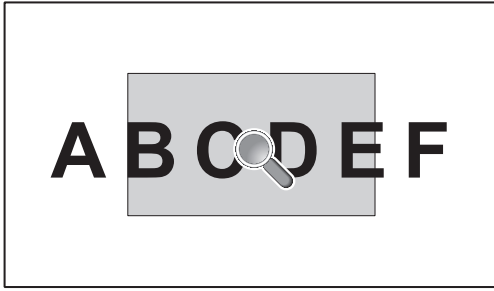

تعمل وظيفة [POINT ZOOM] (تحديد تكبير/تصغير) على زيادة حجم الصورة وتمدها أفقيًا وعموديًا في آن واحد، حيث يمكن تكبير حجم الصورة إلى ١٠ مرات أكبر.

- ١- اضغط على زر SET/POINT ZOOM (تعيين/تحديد تكبير/تصغير) بوحدة التحكم عن بُعد، وحينئذٍ يظهر رمز المكبر على الشاشة.
- ٢- حرك المكبر على مساحة الصورة التي تريد التركيز عليها بالضغط على الأزرار ▲ ▼ + - .
- ٣- اضغط على CH/ZOOM+ لتكبير الصورة أو على CH/ZOOM- لتصغيرها، عند التكبير تتمدد الصورة بما يتجاوز نطاق منطقة العرض النشطة، تصبح المنطقة الموجودة في نطاق المكبر قريبة من مركز الشاشة عند كل مستوى تكبير.
- ٤- اضغط على زر SET/POINT ZOOM (تعيين/تحديد تكبير/تصغير) لإغلاق المكبر.
- ٥- ستظل الصورة مكبرة بعد إغلاق المكبر. اضغط على زر EXIT (خروج) لعودة الصورة إلى حجمها الطبيعي.

• **ملاحظة:** قد تبدو الصورة مشوهة عند استخدام هذه الوظيفة.

- لا تتوفر وظيفة [POINT ZOOM] (تحديد تكبير/تصغير) عندما تكون إعدادات [IMAGE FLIP] (قلب الصورة) إلا في حالة NONE (لا يوجد) و[MULTI] [PICTURE MODE] (وضع صور متعددة) و[SCREEN SAVER] (شاشة التوقف) و[SUPER] (فائق) في [INPUT CHANGE] (تغيير الإدخال) و[CLOSED CAPTION] (تعليق مغلق) و[TILE MATRIX] (مصفوفة متتابعة) و[TEXT TICKER] (محدد النص) ممكنة في قائمة OSD (المعلومات المعروضة على الشاشة).
- عندما يكون إعداد [ASPECT] (نسبة عرض الصورة إلى ارتفاعها) مضبوط على وضع [DYNAMIC] (نشط) أو [ZOOM] (تكبير/تصغير) فإن الضغط على زر [POINT ZOOM] (تحديد تكبير/تصغير) يضبط تلقائيًا [ASPECT] (نسبة عرض الصورة إلى ارتفاعها) على وضع [FULL] (كامل) قبل استخدامه.
- بعد الخروج من إعداد [POINT ZOOM] (تحديد تكبير/تصغير)، سيعود [ASPECT] (العرض إلى الارتفاع) إلى الوضع السابق. وعند تغيير [ASPECT] (نسبة العرض إلى الارتفاع) خلال عملية [POINT ZOOM] (تحديد تكبير/تصغير)، سيعين وضع [DYNAMIC] (ديناميكي) و[ZOOM] (تكبير/تصغير) إلى صورة [FULL] (كاملة).
- لن يتحرك رمز المكبر خارج منطقة الصورة النشطة.
- تعود الصورة إلى حجمها الطبيعي بعد تغيير إشارة الدخل أو إيقاف وتشغيل الشاشة.
- يُلغى تنشيط وظيفة [POINT ZOOM] (تحديد تكبير/تصغير) في حالة تغيير [ASPECT] (العرض إلى الارتفاع) أثناء استخدامها.
- تُصبح وظيفة [STILL] (صورة ثابتة) غير متاحة عند تنشيط وظيفة [POINT ZOOM] (تحديد تكبير/تصغير).
- تُصبح وظيفة [POINT ZOOM] (تحديد تكبير/تصغير) غير متوفرة مع إشارة DisplayPort ٣٨٤٠ × ٢١٦٠ (٦٠ هرتز).
- في حالة تعيين [HDMI] من خلال [TERMINAL SETTINGS] (إعدادات الوحدة الطرفية) على [MODE2] لا تتوفر وظيفة [POINT ZOOM] (تحديد تكبير/تصغير).

أزرار التحكم في قائمة OSD (المعلومات المعروضة على الشاشة)

ملاحظة: قد لا تتوفر بعض الوظائف، وذلك حسب الطراز أو الأجهزة الاختيارية.

مصدر الدخل

أيقونات القائمة الرئيسية

عناصر القائمة الرئيسية

القائمة الفرعية

HDMI1

INPUT PICTURE AUDIO SCHEDULE MULTINPUT OSD MULTISP PROTECT CONTROL OPTION SYSTEM C MODULE *

PICTURE:

PICTURE MODE ▶ PICTURE MODE 5

EMULATION PRESET Programmable

6 AXIS COLOR TRIM 3D LUT EMU. MySetting-1

PICTURE SETTINGS LUMINANCE 400 cd/m²

SHARPNESS BLACK 0.5 cd/m²

UHD UPSCALING GAMMA Custom

ADJUST CUSTOM VALUE 2.2

COLOR SYSTEM WHITE 10000 K

INPUT RESOLUTION RED x: 0.279 y: 0.292

ASPECT GREEN x: 0.642 y: 0.332

ADVANCED BLUE x: 0.307 y: 0.602

ROTATION x: 0.153 y: 0.053

SPECTRAVIEW ENGINE

RESET

⏪:Select ⏩:Goto Adjustment ⏴:Return ⏵:Close

* تُتاح هذه القائمة عندما يتم تركيب لوحة واجهات وحدة Raspberry Pi ووحدة Compute Raspberry Pi الاختيارية، Compute

إعدادات الضبط

دليل المفاتيح

اضغط على ▲ أو ▼
للتنقل بين عناصر القائمة الفرعية.

اضغط على SET/POINT
ZOOM (تعيين/تحديد التكبير/
التصغير) لتحديد أحد الخيارات.

اضغط على ▲ أو ▼، +، -
أو - لتحديد الوظيفة أو الإعداد
الذي سيتم ضبطه.

اضغط على MENU (القائمة)
أو EXIT (خروج).

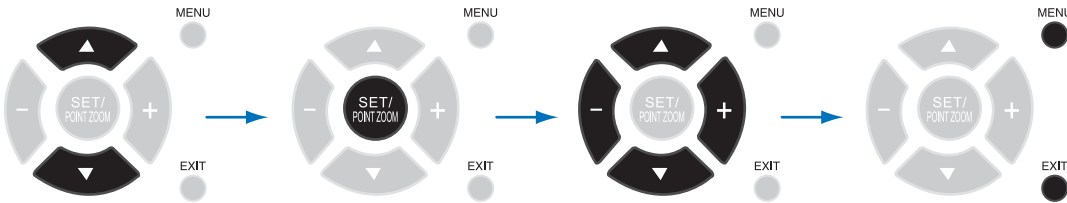

التحكم عن بُعد

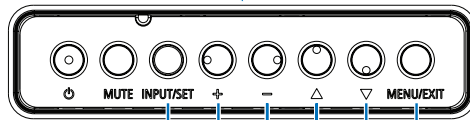
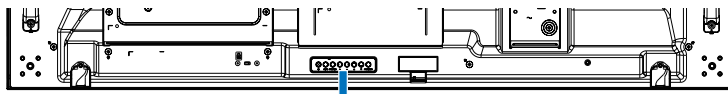

لوحة التحكم

اضغط على INPUT/SET (دخول/تعيين) لاختيار أحد العناصر.

اضغط على MENU/EXIT (القائمة/خروج)

اضغط على + أو -، ▲ أو ▼ لتحديد الوظيفة أو الإعداد الذي سيتم ضبطه.

فيما يلي ملخص وجيز عن عناصر التحكم الموجودة أسفل كل عنصر من عناصر القائمة، ويوجد جدول يتضمن جميع الخيارات في "الملحق ب قائمة عناصر التحكم الخاصة بـ OSD (المعلومات المعروضة على الشاشة)" في صفحة ١٠٠.

INPUT (دخول): تحديد مصدر إشارة الدخل.	
PICTURE (صورة): تحديد أحد أوضاع الصورة الافتراضية وضبط إعدادات الألوان يدوياً وتمكين محرك SpectraView Engine أو تعطيله وضبط نسبة العرض إلى الارتفاع وخاصة قلب الصورة وتدويرها.	
AUDIO (الصوت): ضبط مستوى الصوت وإعدادات التوازن والموازن ومصدر الدخل وخرج multi-picture mode (وضع صور متعددة).	
SCHEDULE (الجدولة): إنشاء جداول تشغيل/إيقاف التشغيل التلقائي وتعيين أيام العطل والجدول اليومية/نهاية الأسبوع وتعيين الوقت والتاريخ والتوقيت الصيفي وإيقاف التشغيل التلقائي.	
MULTI-INPUT (دخول متعدد): تحديد Picture-In-Picture (صورة داخل صورة) و Picture-By-Picture (صور متتابعة) وكشف دخل الإشارة وإعدادات طرف التوصيل.	
OSD (المعلومات المعروضة على الشاشة): تحديد الخيارات المتعلقة بقائمة العرض على الشاشة، مثل اللغة ومقدار وقت عرض المعلومات على الشاشة ومكان القائمة والشفافية والتدوير، وما إلى ذلك.	
MULTI-DISPLAY (عرض متعدد): تعيين معرف الشاشة وتهيئة إعدادات ضبط الشاشة المتعددة.	
PROTECT (الحماية): تحديد الخيارات المتعلقة بحماية أجهزة الشاشة، مثل تهيئة مراوح التبريد وضبط موفر الطاقة التلقائي وفترة التأخير قبل التشغيل؛ مما يسمح لشاشة التوقف وبريد التنبيه بإصدار إشعارات عند حدوث خطأ في الشاشة.	
CONTROL (التحكم): عرض معلومات الشبكة والأمان والطاقة، وما إلى ذلك.	
OPTION (خيار): تحديد الإعدادات المتعلقة بـ Option Board (لوحة الخيارات) إذا كانت مثبتة.	
SYSTEM (النظام): عرض معلومات الشاشة (الطراز والرقم التسلسلي والآثار الكربونية) أو إصدار البرامج الثابتة أو عنوان MAC أو إجراء إعادة ضبط المصنع.	
COMPUTE MODULE (وحدة الحوسبة): تُتاح هذه القائمة عندما يتم تركيب لوحة أجهزة وحدة Raspberry Pi Compute ووحدة Raspberry Pi Compute الاختيارية، راجع صفحة ٩٨.	

استخدام مشغل الوسائط

يُشغّل مشغل الوسائط الداخلي ملفات الصور والفيديو المخزنة على بطاقة ذاكرة microSD أو ذاكرة USB متصلة باللوحة الطرفية الجانبية على الشاشة، كما يشغّل الفيديوهات والصور الثابتة وBGM (الموسيقى الخلفية)، راجع صفحة ٣٠ للحصول على إرشادات عن توصيل جهاز تخزين USB أو بطاقة ذاكرة microSD.

انتقل إلى مشغل الوسائط بالضغط على زر MEDIA PLAYER (مشغل الوسائط) في وحدة التحكم عن بُعد الاختيارية، أو اختر مدخلات MP (مشغل الوسائط) من قائمة OSD [INPUT] (مدخلات).

استخدم ▲▼+ - وأزرار SET/POINT ZOOM (تعيين/تحديد تكبير/تصغير) من وحدة التحكم عن بُعد للتنقل بين قوائم مشغل الوسائط.

شاشة مشغل الوسائط الرئيسية

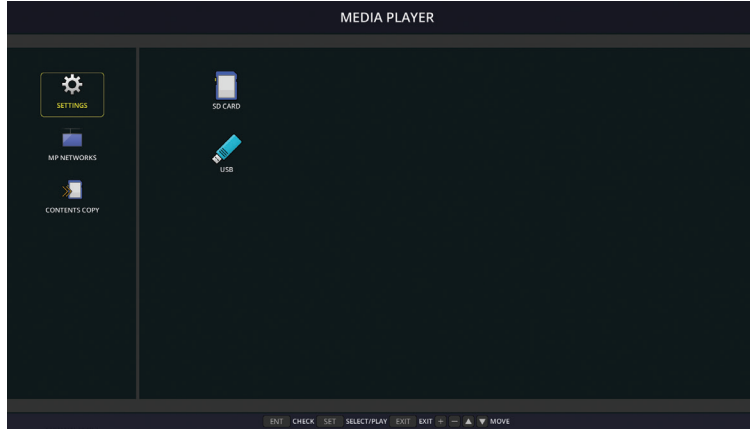

عرض خيارات تهيئة عرض الشرائح والتشغيل التلقائي وفتح شاشة إعدادات الشبكة، راجع صفحة ٦٣.	SETTINGS (إعدادات)	
عرض خيارات تهيئة Network (الشبكة) وإعدادات Shared Folder (المجلدات المشتركة).	MP NETWORKS (شبكات مشغل الوسائط)	
عرض خيارات نسخ المحتوى إلى بطاقة ذاكرة microSD متصلة بالشاشة.	CONTENTS COPY (نسخة المحتويات)	
عرض قائمة ملفات لبطاقة ذاكرة microSD متصلة. (هذا هو رمز اللون عند توصيل بطاقة ذاكرة microSD يُمكن قراءة نظام الملفات بها، وإذا كان هذا الرمز رماديًا، فيعني هذا أن مشغل الوسائط لم يكتشف بطاقة ذاكرة microSD، أو أنه غير قادر على قراءتها).	SD CARD (الذاكرة SD)	
عرض قائمة ملفات جهاز تخزين USB متصل. (هذا هو رمز اللون عند توصيل جهاز تخزين USB يُمكن قراءة نظام الملفات به، وإذا كان هذا الرمز رماديًا، فيعني هذا أن مشغل الوسائط لم يكتشف جهاز تخزين USB، أو أنه غير قادر على قراءته).	USB	

- **ملاحظة:** قد تحدث فجوة في توقيت عرض الصور من خلال الشاشات في حالة تشغيل محتويات مشغل الوسائط في وقت تنشيط [TILE MATRIX] (مصفوفة متتابعة).
- إذا استخدمت الشاشة في الاتجاه العمودي أثناء تشغيل ملفات صور ثابتة فالرجاء تعيين [OSD ROTATION] (تدوير قائمة المعلومات المعروضة على الشاشة) على [PORTRAIT] (عموديًا)، حيث يتغير اتجاه الصورة وفقًا لما قمت بتعيينه في [OSD ROTATION] (تدوير قائمة المعلومات المعروضة على الشاشة).
- إذا استخدمت الشاشة في الاتجاه العمودي أثناء تشغيل مقاطع الفيديو، فلن يتم تدوير مقاطع الفيديو تلقائيًا عند تعيين [OSD ROTATION] (تدوير قائمة المعلومات المعروضة على الشاشة) على [PORTRAIT] (عموديًا)، ويرجى تشغيل ملفات الفيديو التي تدور عكس اتجاه عقارب الساعة بزاوية ٩٠ درجة لعرضها في الاتجاه الصحيح.
- تظهر شاشة عند الضغط على أحد أزرار لوحة التحكم، وذلك حينما يكون مشغل الوسائط نشطًا، كما يُمكن التحديد للتحكم في قائمة OSD (المعلومات المعروضة على الشاشة) أو مشغل الوسائط من أزرار لوحة التحكم.



يظهر هذا الرمز على الجانب الأيسر من الشاشة الرئيسية لمشغل الوسائط بعد اختيار التحكم في [MEDIA PLAYER] (مشغل الوسائط) من شاشة [KEY CONTROL SELECT] (تحديد عناصر التحكم الرئيسية)، انتقل إلى هذا الرمز، واضغط على INPUT/SET (مدخل/تعيين) لإيقاف التحكم في مشغل الوسائط من عناصر تحكم زر الشاشة.	DISPLAY MENU (قائمة العرض)	
---	-------------------------------	--

File Display Screen (شاشة عرض الملفات)

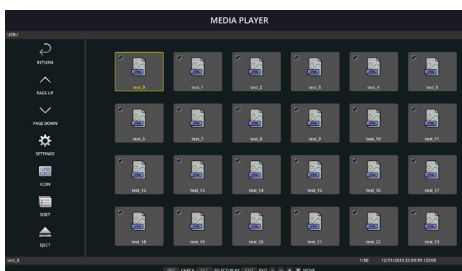

عرض الأيقونات

الرجوع مستوى واحد لأعلى.	RETURN (رجوع)	
عرض مجموعة الملفات السابقة في المجلد.	PAGE UP (صفحة لأعلى)	
عرض مجموعة الملفات التالية في المجلد.	PAGE DOWN (صفحة لأسفل)	
عرض شاشة إعدادات تهيئة مشغل الوسائط.	SETTINGS (إعدادات)	
التنقل بين عرض صور مصغرة أو رموز الملفات.	THUMBNAILS/ICON (رمز/صورة مصغرة)	
تغيير ترتيب عرض الملفات إلى الفرز بالاسم (اسم الملف) أو النوع (امتداد الملف) أو التاريخ (تاريخ الإنشاء) أو الحجم (سعة الملف)، ويكون ترتيب الفرز الافتراضي "بالاسم".	SORT (الفرز)	
فصل جهاز تخزين USB أو بطاقة ذاكرة microSD من الشاشة، ويرجى تحديد EJECT (إخراج) عند عرض قائمة الملفات.	Eject (إخراج)	
قم بتحديد العناصر الفردية أو إلغاء تحديدها كالملفات لإدراجها في [SLIDESHOW] (عرض الشرائح) أو المجلدات لاستخدامها في [AUTO PLAY] (التشغيل التلقائي) و [PRESET CONTENTS] (المحتويات المعينة مسبقًا).	ENT Button (زر الإدخال) (وحدة التحكم عن بُعد)	

- ملاحظة: يمكن عرض ٣٠٠ عنصر كحد أقصى في مجلد، بما في ذلك رموز المجلدات.
- أقصى تسلسل هرمي للمجلدات يمكن إظهاره هو ١٦ مستوى.
- يُشار إلى الملفات التي لا يمكن تحديد نوع الوسائط فيها بالرمز "؟".
- قد يتعذر عرض الصور المصغرة مع بعض أنواع وسائط ملفات الوسائط.

تشغيل الملفات

استخدم أزرار SET/POINT ZOOM (تعيين/تحديد تكبير/تصغير) و ▲▼ + - من وحدة التحكم عن بُعد للتنقل بين قوائم مشغّل الوسائط.

١- حدّد إما [SD CARD] (بطاقة الذاكرة SD) أو [USB] لعرض قائمة الملفات.

٢- ألق تحديد الملفات التي لا تريدها في عرض الشرائح.

حيث حدّدت جميع الملفات في الدليل افتراضياً، وانتقل إلى ملف، واضغط على زر ENT من وحدة التحكم عن بُعد لإلغاء تحديده.

٣- انتقل إلى أول ملف تريد عرضه، ثم اضغط على الزر SET/POINT ZOOM (تعيين/تحديد تكبير/تصغير) من وحدة التحكم عن بُعد.

وبهذه الطريقة تبدأ عملية عرض الشرائح يدوياً، ويُعرض الملف المحدد على الشاشة، ولتغيير الصورة اضغط على زر 3 من وحدة التحكم عن بُعد لعرض الملف التالي في الدليل، وتُعرض الصور حسب ترتيب فرز الملفات.

ملاحظة: يمكن تهيئة خاصية عرض الشرائح لتغيير الصور تلقائياً، راجع صفحة ٤٢.

استخدام وحدة التحكم عن بُعد

التخطي إلى ملف الفيديو أو ملف الصورة السابق في نفس المجلد.	
بدء تشغيل فيديو أو عرض شرائح من الملف المحدد.	
استئناف الفيديو أو عرض شرائح بعد توقف.	
استئناف الفيديو بعد الرجوع للخلف أو التشغيل السريع للأمام.	
التخطي إلى ملف الفيديو أو ملف الصورة التالي في نفس المجلد.	
إيقاف الفيديو أو عرض الشرائح.	
إيقاف الفيديو أو عرض الشرائح مؤقتاً.	
إعادة ملف الفيديو للخلف حتى يتم الضغط على أحد الأزرار التالية Play (تشغيل) أو Pause (إيقاف مؤقت) أو (إيقاف).	
تقديم ملف الفيديو للأمام حتى يتم الضغط على أحد الأزرار التالية Play (تشغيل) أو Pause (إيقاف مؤقت) أو (إيقاف).	

تغيير لون جوانب الشاشة

يمكن تغيير لون الجوانب التي تظهر على جانبي صورة لا تملأ الشاشة بأكملها من إعدادات قائمة OSD (المعلومات المعروضة على الشاشة).

١- اضغط على زر MENU (قائمة) من وحدة التحكم عن بُعد لإظهار قائمة OSD.

٢- انتقل بين خيارات قائمة OSD إلى [DISPLAY PROTECTION] (حماية الشاشة) ← [SIDE BORDER COLOR] (لون جوانب الشاشة)، ثم اضغط على زر SET/POINT ZOOM (تعيين/تحديد تكبير/تصغير).

٣- حرّك مؤشر درجة اللون يميناً ويساراً باستخدام الزرين + و- من وحدة التحكم عن بُعد، حيث يمكن ضبط درجة اللون ما بين ٠ درجة (أسود) و ١٠٠ درجة (أبيض).

٤- اضغط على زر EXIT (خروج) لإغلاق قائمة OSD.

تهيئة إعدادات عرض الشرائح

استخدم أزرار SET/POINT ZOOM (تعيين/تحديد تكبير/تصغير) و ▲▼ + - من وحدة التحكم عن بُعد للتنقل بين قوائم مشغّل الوسائط.

- ١- انتقل إلى رمز SETTINGS (إعدادات)، واضغط على زر SET/POINT ZOOM (تعيين/تحديد تكبير/تصغير).
 - ٢- انتقل إلى رمز [PLAY MODE] (وضع تشغيل)، واضغط على زر SET/POINT ZOOM (تعيين/تحديد تكبير/تصغير).
 - ٣- اختر [AUTO] (تلقائي)، واضغط على زر SET/POINT ZOOM (تعيين/تحديد تكبير/تصغير).
 - ٤- انتقل إلى [INTERVAL] (الفاصل الزمني)، ثم استخدم الزرين [+] و [-] من وحدة التحكم عن بُعد لضبط مقدار الوقت الذي تُعرض فيه الصورة قبل تغييرها. يُمكن ضبط هذا الإعداد ما بين ٥ و ٣٠٠ ثانية.
 - ٥- تهيئة إعدادات إضافية حسب الحاجة.
- لتكرار عرض الشرائح بعد عرض الملف الأخير من المجلد اضغط على السهم السفلي، ثم اضغط على زر SET/POINT ZOOM (تعيين/تحديد تكبير/تصغير) لتحديد [REPEAT] (تكرار).
 - لتشغيل موسيقى في الخلفية أثناء عرض الصور الثابتة اضغط على السهم السفلي، ثم اضغط على زر SET/POINT ZOOM (تعيين/تحديد تكبير/تصغير) لإظهار شاشة الملفات الصوتية، ثم انتقل إلى مكان حفظ الملفات الصوتية، وحدد الملف الصوتي الذي تريد تشغيله، ثم اضغط على زر SET/POINT ZOOM (تعيين/تحديد تكبير/تصغير). وستعود مباشرة إلى شاشة [MEDIA PLAYER SETTINGS] (إعدادات مشغّل الوسائط).
 - اضغط على السهم السفلي وزر SET/POINT ZOOM (تعيين/تحديد تكبير/تصغير) لاختيار BGM (الموسيقى الخلفية)، وإذا لم تضع علامة اختيار بجانب BGM (الموسيقى الخلفية)، فلن يتم تشغيل الملف الصوتي الذي قمت باختياره.
 - لاختيار ما يجب أن يحدث في حالة عدم ضبط عرض الشرائح على [REPEAT] (تكرار) اضغط على السهم السفلي لتحديد [PLAY END SCREEN]، ثم اضغط على زر SET/POINT ZOOM (تعيين/تحديد تكبير/تصغير)، وحدد الخيار الذي تريده، ثم اضغط على زر SET/POINT ZOOM (تعيين/تحديد تكبير/تصغير).
 - **BLACK SCREEN (شاشة سوداء)** – عرض شاشة سوداء بعد تشغيل آخر ملف حتى يتم الضغط على زر **5** من وحدة التحكم عن بُعد.
 - **FILE LIST (قائمة الملفات)** – عودة مشغّل الوسائط إلى شاشة قائمة الملفات.
 - **SAVE LAST SCREEN (حفظ الشاشة الأخيرة)** – توقف عرض الشرائح على آخر شاشة، وتظل الصورة معروضة إلى أن يُضغط على زر **5** من وحدة التحكم عن بُعد.
- ٦- انتقل إلى [OK] (موافق)، واضغط على زر SET/POINT ZOOM (تعيين/تحديد تكبير/تصغير) لحفظ التغييرات والعودة إلى الشاشة الرئيسية لـ [MEDIA PLAYER] (مشغّل الوسائط).

- **ملاحظة:** عند تشغيل عرض الشرائح تُعرض الصور حسب ترتيب الملفات التي تم "فرزها". حتى إذا كان هناك مزيج من ملفات الفيديو وملفات الصور الثابتة، فسيظل تشغيل الملفات حسب الترتيب، حيث تُعرض الصور الثابتة، وعندما يصل ملف فيديو حسب الترتيب سيتم تشغيله، وبعد الانتهاء من عرض الفيديو سيتم عرض ملفات الصور الثابتة التالية.
- إذا تم تشغيل ملف صوتي كموسيقى في الخلفية لملفات صور ثابتة، فستتوقف الموسيقى عند تشغيل ملف فيديو، ثم تعود مرة أخرى عندما تعود الشاشة إلى عرض ملفات الصور الثابتة.

استخدم أزرار SET/POINT ZOOM (تعيين/تحديد تكبير/تصغير) و ▲▼+ - من وحدة التحكم عن بُعد للتنقل بين قوائم مشغّل الوسائط.

- ١- انتقل إلى رمز [SETTINGS] (إعدادات)، واضغط على زر SET/POINT ZOOM (تعيين/تحديد تكبير/تصغير).
 - ٢- انتقل إلى [AUTO PLAY] (تشغيل تلقائي)، واضغط على زر SET/POINT ZOOM (تعيين/تحديد تكبير/تصغير).
 - ٣- اختر [SLIDESHOW] (عرض الشرائح)، واضغط على زر SET/POINT ZOOM (تعيين/تحديد تكبير/تصغير).
- ستعود القائمة تلقائيًا إلى شاشة إعدادات مشغّل الوسائط عند الضغط على زر SET/POINT ZOOM (تعيين/تحديد تكبير/تصغير) من وحدة التحكم عن بُعد.
- ٤- انتقل إلى [FOLDER] (المجلد)، واضغط على زر SET/POINT ZOOM (تعيين/تحديد تكبير/تصغير).
 - ٥- اختر إما [SD CARD] (بطاقة الذاكرة SD) أو [USB].
- يعتمد هذا الاختيار على نوع الجهاز المتصل بالشاشة والذي يحتوي على ملفات عرض الشرائح.
- ٦- اضغط على زر إدخال من جهاز التحكم عن بُعد لتحديد دليل جذر بطاقة ذاكرة microSD أو جهاز تخزين USB.
- إذا كانت الملفات موجودة في مجلد فرعي، فاضغط على زر SET/POINT ZOOM (تعيين/تحديد تكبير/تصغير) من بطاقة الذاكرة SD أو USB وانتقل إلى المجلد الذي يحتوي على الملفات، ثم اضغط على زر ENT (إدخال) من جهاز التحكم عن بُعد.
- ستعود القائمة تلقائيًا إلى شاشة [MEDIA PLAYER SETTINGS] (إعدادات مشغّل الوسائط) عند الضغط على زر ENT (إدخال) من وحدة التحكم عن بُعد.
- ٧- انتقل إلى [OK] (موافق)، واضغط على زر SET/POINT ZOOM (تعيين/تحديد تكبير/تصغير) لحفظ التغييرات والعودة إلى الشاشة الرئيسية لمشغّل الوسائط.
- تُشغّل خاصية التشغيل التلقائي أي صور أو مقاطع فيديو في المجلد المحدد، وتُعرض الصور والأفلام في ترتيب Sorted (فرز).
- بعد تفعيل [AUTO PLAY] (تشغيل تلقائي) ستبدأ الشاشة بتشغيل المحتويات تلقائيًا في الحالات التالية:
- عند تشغيل الشاشة وتوصيل جهاز تخزين USB أو بطاقة ذاكرة microSD، وكان مشغّل الوسائط هو مصدر الدخل عند آخر مرة تم تشغيل الشاشة فيها.
 - عند توصيل جهاز تخزين USB بمنفذ مشغّل الوسائط USB (راجع صفحة ٣٠) مع تشغيل الشاشة وعرض الشاشة الرئيسية لمشغّل الوسائط.
 - عند توصيل بطاقة ذاكرة microSD بمنفذ بطاقة الذاكرة microSD (راجع صفحة ٢٨) وتشغيل الشاشة وعرض شاشة مشغّل الوسائط الرئيسية.
- ملاحظة:**
- لا يوصى بتوصيل جهاز تخزين USB أو بطاقة ذاكرة microSD بالشاشة بعد تشغيلها.
 - يجب إيقاف تشغيل الشاشة قبل توصيلها بأي أجهزة خارجية؛ وذلك لمنع تلفها أو فساد ملفات بيانات الجهاز المتصل.
 - يمكن للشاشة التعرف على جهاز تخزين USB واحد فقط، كما أنها لا تدعم لوحة توصيل خارجية.

الملفات القابلة للعرض/التشغيل

الصور الثابتة — التنسيقات المدعومة

امتداد الملف	مدعم
.jpg, .jpeg, .jpe	Baseline, Progressive, RGB, CMYK
.png	متداخلة، قناة α

الصور المتحركة — التنسيقات المدعومة

امتداد الملف	فك تشفير الفيديو	فك تشفير الصوت
.mpg, .mpeg	MPEG1, MPEG2	الطبقة الثالثة لصوت MPEG (الاختصار: MP3) AAC-LC (الاختصار: AAC)، LPCM
.wmv	H.264, WMV	Professional 10/MP3, WMV Standard, WMA 9
.mp4	H.264	MP3, AAC
.mov	H.264	MP3, AAC
.flv, .f4v	H.264	MP3, AAC

BGM (الموسيقى الخلفية) — التنسيقات المدعومة

امتداد الملف	فك تشفير الصوت
.wav	LPCM
.mp3	MP3

معلومات إضافية

العنصر	الشروط
الدقة	JPEG PNG MPEG1 MPEG2 H.264 WMV
معدل البت للفيديو	-
معدل عينة الصوت	-
معدل نقل الصوت	MP2 MP3 AAC
	بحد أقصى ٥٠٠٠ × ٥٠٠٠
	بدقة تصل إلى ٤٠٠٠ × ٤٠٠٠
	٤٨٠ عند ٣٠ إطارًا/ثانية
	1080p، MP@ML، MP@HL عند ٣٠ إطارًا/ثانية / 1080i عند ٦٠ إطارًا/ثانية
	وضع عالي Lv.4.2، 1080p عند ٣٠ إطارًا/ثانية / 1080i عند ٦٠ إطارًا/ثانية
	متقدم عند L3، بسيط ورئيسي
	بحد أقصى ١٥ ميجا بايت
	بحد أقصى ٤٨ كيلو هرتز
	بحد أقصى ٣٨٤ كيلو بايت
	بحد أقصى ٣٢٠ كيلو بايت
	بحد أقصى ١٤٤٠ كيلو بايت

- ملاحظة: قد يتعذر تشغيل بعض الملفات على نحو صحيح حتى عند استيفائها للشروط المذكورة.
- قد يتعذر تشغيل جهاز تخزين USB أو بطاقة ذاكرة microSD على نحو صحيح اعتمادًا على معدل نقل الملف.
- يتعذر تشغيل الملفات المحمية بتقنية DRM (إدارة الحقوق الرقمية).
- يبلغ الحد الأقصى لدقة ملفات الفيديو ١٩٢٠ (أفقياً) × ١٠٨٠ (رأسياً).

يشمل هذا الفصل:

- ↪ "وضع جدول للتشغيل" في صفحة ٤٦
- ↪ "إعدادات ضبط الألوان المتقدمة" في صفحة ٤٧
- ↪ "Multi-Picture Mode (وضع صور متعددة)" في صفحة ٥٤
- ↪ "إعدادات الأمن وقفل عناصر التحكم في الشاشة" في صفحة ٥٨
- ↪ "إعدادات مشغّل الوسائط" في صفحة ٦٢

وضع جدول التشغيل

يتيح استخدام خاصية الجدولة إمكانية التغيير التلقائي بين وضعي التشغيل والاستعداد في أوقات مختلفة.

طرق إعداد جدول زمني:

١- ادخل إلى قائمة [SCHEDULE] (الجدول).

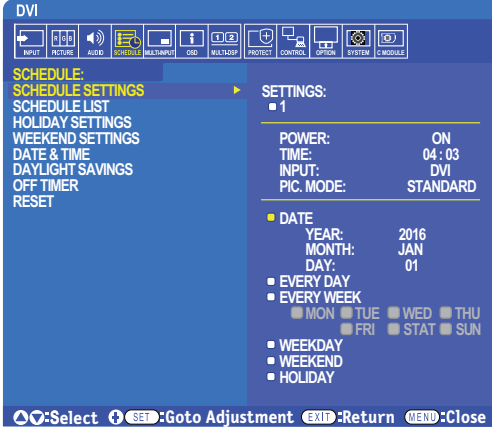

١) حدّد [SCHEDULE SETTINGS] (إعدادات الجدول) باستخدام زرري ▲ و ▼.

٢) اضغط على SET/POINT ZOOM (تعيين/ تحديد تكبير/تصغير) أو زر + للدخول إلى قائمة Settings (الإعدادات).

٣) حدّد رقم الجدول الزمني المطلوب، ثم اضغط على زر SET/POINT ZOOM (تعيين/ تحديد تكبير/تصغير).

٤) سيتحول المربع المجاور للرقم إلى اللون الأصفر. وعندئذٍ يمكنك برمجة الجدول الزمني.

٢- استخدم زر ▼ لتحديد [POWER] (الطاقة)، ثم استخدم زرري + و- لتعيين [ON] (وضع التشغيل).

لتعيين جدول زمني لإيقاف التشغيل، عيّن [OFF] (إيقاف التشغيل).

٣- استخدم زر ▼ لتحديد [TIME] (الوقت)، واستخدم زرري + و- لضبط الوقت.

٤- استخدم زرري ▲ و ▼ لتحديد [INPUT] (دخول)، واستخدم زرري + و- لاختيار مصدر الدخل.

٥- استخدم زرري ▲ و ▼ لتحديد [PIC. MODE] (وضع صورة)، واستخدم زرري + و- لاختيار وضع صورة.

٦- استخدم زر ▼ لاختيار [DATE] (التاريخ) أو [EVERY DAY] (كل يوم) أو [EVERY WEEK] (كل أسبوع) أو [WEEKDAY] (يوم من أيام الأسبوع) أو [WEEKEND] (نهاية الأسبوع) أو [HOLIDAY] (العطلة)، واضغط على زر SET/POINT ZOOM (تعيين/تحديد تكبير/تصغير) بالقائمة الملائمة للجدول الزمني.

إذا رغبت في ضبط الجدول الزمني على يوم محدد، فاختر [DATE] (التاريخ)، ثم اضغط على زر SET/POINT ZOOM (تعيين/تحديد تكبير/تصغير).

إذا رغبت في تشغيل الجدول الزمني يوميًا، فاختر [EVERY DAY] (كل يوم)، ثم اضغط على زر SET/POINT ZOOM (تعيين/تحديد تكبير/تصغير).

إذا رغبت في تشغيل الجدول الزمني، فاختر أيام الأسبوع باستخدام زرري ▲ و ▼، واضغط على زر (تعيين/تحديد تكبير/تصغير) للاختيار، ثم حدد خيار [EVERY WEEK] (كل أسبوع)، واضغط على زر SET/POINT ZOOM (تعيين/تحديد تكبير/تصغير)، كما يرجى تعيين [WEEKDAY] (يوم من أيام الأسبوع) أو [WEEKEND] (نهاية الأسبوع) أو [HOLIDAY] (العطلة) بنفس الطريقة.

ملاحظة: تكون إعدادات [WEEKDAY] (يوم من أيام الأسبوع) أو [WEEKEND] (نهاية الأسبوع) أو [HOLIDAY] (العطلة) متاحة ضمن إعداد [SCHEDULE] (الجدول) (راجع صفحة ١٠٦).

٧- يمكن تعيين الجداول المتبقية بعد برمجة جدول زمني ما، واضغط على زر MENU (قائمة) للخروج من قائمة OSD (المعلومات المعروضة على الشاشة)، أو اضغط على EXIT (خروج) للرجوع إلى القائمة السابقة.

- **ملاحظة:** إذا كانت الجداول الزمنية متداخلة يكتسب الجدول ذو الرقم الأعلى أولوية على الجدول ذي الرقم الأدنى، كمثال تكون الأولوية للجدول رقم ٧ على الجدول رقم ١.
- إذا لم يكن وضع الإدخال أو الصورة المحدد متاحًا في الوقت الحالي فسيظهر وضع الدخل أو الصورة المعطّل باللون الأحمر.

إعدادات ضبط الألوان المتقدمة

يُعد SpectraView Engine (SVE) محرك مخصص لمعالجة الألوان مدمج في الشاشة، حيث يجمع بين الخصائص الفردية والمعايرة للشاشة أثناء العرض مع مراقبة درجة الحرارة والوقت؛ وذلك لتوفير مستوى لا نظير له من التحكم في الألوان ودقتها واستقرارها.

تتوفر خاصية تصحيح توافق الألوان القابلة للتعديل، وذلك باستخدام قياسات مفصلة لكل شاشة من الشاشات المصنعة، إضافةً إلى محرك SVE لعرض أفضل صورة متوافقة ممكنة.

يقدم محرك SVE أقصى درجات البراعة، بدايةً من معايرة الألوان بصورة أسرع وأكثر كفاءة وصولاً إلى قدرته على محاكاة فراغات اللون بدقة، مثلما يفعل Adobe®RGB وsRGB؛ وذلك لتنفيذ عمليات محاكاة إخراج الصور من الطباعة باستخدام ملفات تعريف ICC وإنشاء وجدول البحث الداخلية ثلاثية الأبعاد.

يمكن تشغيل محرك SVE في وضعين: تشغيل أو إيقاف التشغيل

طرق تفعيل محرك SpectraView أو تعطيله باستخدام وحدة التحكم عن بُعد:

- 1- اضغط على زر MENU (قائمة).
- 2- انتقل إلى قائمة [PICTURE] (صورة) ثم إلى [SPECTRAVIEW ENGINE] (محرك SpectraView).
- 3- حدّد [ON] (تشغيل) أو [OFF] (إيقاف) واضغط SET/POINT ZOOM (تعيين/تحديد تكبير/تصغير) لتفعيل محرك SpectraView أو تعطيله.
- 4- اضغط على زر [EXIT] (خروج) للرجوع إلى قائمة [PICTURE] (صورة) الرئيسية.

استخدام محرك SpectraView

عندما يكون محرك SVE قيد التشغيل يتعامل المعالج الداخلي للشاشة مع العديد من خصائص إدارة اللون، كما توفر عناصر التحكم في ألوان المستخدم مستوى فريداً من الدقة، ويتم ضبط النقطة البيضاء باستخدام عناصر تحكم CIE x,y، وتُحسب استجابة الشاشة لتدرج اللون الرمادي وتُدار بواسطة الشاشة نفسها.

يتضمن محرك SVE تصحيح التوافق، حيث يمكن تحديد مستويات مختلفة من التعويضات لتفعيل الموازنة بين السطوع والألوان الأكثر تناغمًا مع أقصى درجات السطوع.

يحتوي SVE على خمس ذاكرات لـ Picture Mode (وضع صورة) يمكن تهيئتها واختيارها فريدًا، حيث يستطيع كل Picture Mode (وضع صورة) تخزين إعدادات الألوان المخصصة بالكامل، مما يتيح إمكانية التنقل بسرعة بين الإعدادات المختلفة من خلال تغيير أوضاع الصورة فقط.

سيوفر استخدام SVE أيضًا إمكانية الوصول إلى خصائص متقدمة أخرى، مثل القدرة على محاكاة أوضاع عديدة لقصور رؤية الألوان، إضافةً إلى القدرة على تحديد تدرج ألوان خرج الشاشة.

كيفية تغيير الإعدادات في كل وضع من أوضاع صور SVE:

تم تهيئة الإعدادات المسبقة مع إعدادات الاستخدام العام، كما هو موضح في جدول "أنواع التعيين المسبق" الصفحة التالية، وبمجرد اختيار إعداد مسبق لوضع من أوضاع صور SVE، يجب ضبط جميع الإعدادات على الفور لتتطابق مع الإعداد المسبق، كما يمكن ضبط كل إعداد على حدة للتخصيص حسب الحاجة.

- 1- اضغط على زر MENU (قائمة).
- 2- انتقل إلى قائمة [PICTURE] (صور)، ثم إلى [PICTURE MODE] (وضع صورة).
- 3- استخدم الأزرار ▲ ▼ + - للتنقل في قائمة OSD (المعلومات المعروضة على الشاشة).
- 4- اضغط على الزر + للانتقال إلى حقل [PICTURE MODE] (وضع صورة).
- 5- حدّد إعدادًا من 1 إلى 5 في [PICTURE MODE] (وضع صورة).

● 1 ← 2 ← 3 ← 4 ← 5
↑

الوظيفة	إعدادات SVE
ضبط إجمالي درجة سطوع الصورة والشاشة الخلفية، وعندما تكون درجة السطوع مرتفعة جدًا، تتغير أحرف OSD إلى اللون الأخضر.	LUMINANCE (سطوع)
ضبط سطوع اللون الأسود، وعندما تكون درجة السطوع منخفضة جدًا، تتغير أحرف OSD إلى اللون الأخضر.	BLACK (أسود)
إتاحة اختيار مستوى سطوع تدرج اللون الرمادي يدويًا.	GAMMA (جاما)
إعداد GAMMA لوضع sRGB.	:sRGB
إعداد GAMMA الخاص بمساحة ألوان CIELAB في وضع Lab.	:L Star
إعداد GAMMA لبث الفيديو عالي الوضوح.	:Rec.1886
إعداد GAMMA الخاص بـ HDR الأنسب لبث UHD. يمكن تعيين نظام جاما.	:HDR-Hybrid Log
SYSTEM GAMMA (نظام جاما) نظام جاما قابل للتعيين في نطاق يتراوح بين ٠.٥ إلى ٢.٠، وبمجرد اختيار وضع "تلقائي" يتم اختيار system gamma تلقائيًا وفقًا لإعداد Luminance (سطوع).	
إعداد Gamma الخاص بـ HDR الأنسب لوسائط قرص UHD وبث الأفلام. القيمة العظمى للسطوع هي قابلة للتعيين.	:HDR-ST2084 (PQ)
PEAK LUMI. (القيمة العظمى للسطوع): تعيين القيمة العظمى للسطوع لعرض نطاق السطوع HDR-ST2084 (PQ)، وكلما زادت القيمة تحسن تشبع اللون الأبيض، ولكن ستصبح الصورة أكثر إعتامًا، وبمجرد اختيار وضع "تلقائي" يُستخدم Luminance (سطوع) كإعدادات سطوع عظمى.	
DICOM GSDF (وظيفة العرض القياسي لتدرج اللون الرمادي) المستخدمة خصيصًا في الأشعة الطبية.	:DICOM
يمكن تحميل منحنى جاما القابل للبرمجة باستخدام برنامج NEC الاختياري.	PROGRAMMABLE (قابل للبرمجة):
تعيين قيمة مخصصة لقيمة السطوع العظمى.	Custom (مخصص):
CUSTOM VALUE (قيمة مخصصة): اختيار قيمة جاما بدءًا من معدل ٠.٥ إلى ٠.٤، تدرج بمقدار ٠.١. يتم استخدام ٢.٢ مع الصور العامة. سوف تؤدي زيادة القيمة إلى جعل الدرجة اللونية المتوسطة أقل إضاءة وسوف يؤدي تخفيضها إلى جعلها أكثر سطوعًا.	
<p style="text-align: center;">SAMPLE OF PRESET GAMMA</p>	
ضبط اللون الأبيض من خلال درجة حرارة اللون (K) أو إعداد CIE x و y، وقد يؤدي انخفاض درجة الحرارة اللونية إلى ظهور الشاشة بلون مائل للحمرة، في حين يؤدي ارتفاعها إلى ظهور الشاشة بلون مائل للزرقة، كما أن زيادة قيمة X تؤدي إلى ظهور الشاشة بلون مائل للحمرة، في حين أن زيادة قيمة y تؤدي إلى تغيير الشاشة إلى لون مائل للخضرة، بينما يؤدي انخفاض قيمة X و y إلى تغييرها إلى لون مائل للزرقة.	WHITE (K) (أبيض (K))
	WHITE (x, y) (أبيض (x, y))
<p style="text-align: center;">WHITE RANGE</p>	

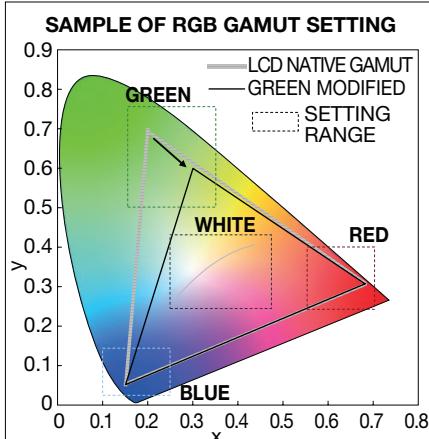
الوظيفة	SVE إعدادات
ضبط التدرج اللوني، وتعيين اللونية باستخدام إحداثيات CIE x و y، فهي تؤثر على كافة الألوان باستثناء العديمة منها مثل الأبيض والرمادي.	RED (x,y) (أحمر (x,y)) GREEN (x,y) (أخضر (x,y)) BLUE (x,y) (أزرق (x,y))
	

- **ملاحظة:** تخزين إعدادات [EMULATION] (المحاكاة)، و[6 AXIS COLOR TRIM] (تنسيق الألوان على ستة محاور)، و[PICTURE SETTING] (إعداد الصورة) في كل [PICTURE MODE] (وضع صورة).
- إن لم يتطابق ملف تعريف ICC على جهاز الكمبيوتر مع إعدادات الشاشة، فقد يكون إعادة إنتاج الألوان غير دقيق.
- يوصى باستخدام برنامج MultiProfiler؛ للحصول على إعدادات اللون التفصيلية ولتعيين ملف تعريف ICC على جهاز الكمبيوتر الخاص بك تلقائيًا، كما يوصى بتوصيل جهاز الكمبيوتر والشاشة بكبل USB. راجع صفحة ٩٨.

استخدام المعايير القائمة بذاتها

تمتاز هذه الخاصية بمعايرة ألوان الشاشة دون استخدام جهاز كمبيوتر أو برنامج خارجي، وتُعد مفيدة لمطابقة الألوان مع عدد قليل من الشاشات بسرعة، وتحديث البيانات المتعلقة بقياسات لون المصنع التي يستخدمها معالج الألوان الخاص بمحرك SpectraView (SVE) الداخلي للشاشة.

يؤدي تحديث البيانات المتعلقة بألوان المصنع مع القياسات المأخوذة من نتائج مستشعر الألوان إلى تعيين إعدادات ذات صلة بالألوان - كما هو موضح في قائمة OSD (المعلومات المعروضة على الشاشة) - ومطابقة بدرجة كبيرة للقياسات المأخوذة من مستشعر الألوان، وفي الواقع تصبح قياسات مستشعر الألوان المرجع الجديد لكافة حسابات الألوان الداخلية الخاصة بـ SVE، وتُحدَّث كافة إعدادات اللون المسبقة في الشاشة تلقائيًا لاستخدام المرجع الجديد.

متطلبات المعايير القائمة بذاتها:

- مستشعر ألوان طراز NEC MDSVSENSOR3. يتصل هذا المستشعر مباشرة بمنفذ USB1 (SENSOR) الموجود على الشاشة، وتأخذ الشاشة القياسات الخاصة بها تلقائيًا من مستشعر الألوان مباشرة، راجع الملحق أ الخاص بمعلومات الشراء والتوفر.
- أو
- colorimeter (جهاز قياس الألوان) قريب المدى مع عرض قراءات القياسات بصيغة CIE Y/x, y مع Y في وحدات cd/m²، وتؤخذ القياسات يدويًا، ويجب إدخال كل القراءات على الشاشة عبر OSD باستخدام وحدة التحكم عن بُعد. لا تتوفر وظائف [VALIDATION] (التحقق) و[WHITE COPY] (النسخة البيضاء).
- **ملاحظة:** موديلات أو نماذج مستشعرات الألوان الأخرى غير مدعومة.

- **ملاحظة:** يُنصح بتشغيل الشاشة وتثبيتها لمدة ٣٠ دقيقة على الأقل قبل بدء عملية القياس أو المعايرة؛ وذلك للحصول على أفضل نتائج للمعايرة.
- ليس من الضروري إعادة معايرة أوضاع الصور الأخرى في الشاشة بعد أداء المعايرة الذاتية، ويؤدي تحديث المرجع الداخلي للشاشة إلى تحديث كافة إعدادات الألوان تلقائيًا.
- يمكن استرجاع قياسات المصنع الأصلية في أي وقت.
- يُعد الوصول إلى كل منفذ USB1 (SENSOR) من منافذ الشاشة أمرًا ضروريًا؛ حتى يمكن استخدام هذه الخاصية مع مستشعر الألوان طراز NEC MDSVSENSOR3، ويجب التأكد من إتاحة الوصول الكافي عند تثبيت الشاشات.
- ويُتوقع وجود اختلافات بين قياسات ألوان المصنع والقياسات المأخوذة باستخدام أحد مستشعرات الألوان، وقد تحدث هذه الاختلافات بسبب العديد من العوامل، مثل الاختلافات بين تقنيات القياس الخاصة بمستشعر الألوان ومعايرة الجهاز وانحرافه ووضع القياس على الشاشة واختلافات إشارة الفيديو.
- يوصى ببرنامج NEC Display Wall Calibrator فيما يخص مطابقة الألوان وإدارة عدد كبير من الشاشات، راجع ملحق أ لمزيد من التفاصيل.
- لفتح قائمة OSD (المعلومات المعروضة على الشاشة) الخاصة بالمعايير القائمة بذاتها اختر Calibration (معايرة) (راجع صفحة ١٠٥) على OSD، كما يرجى التأكد من أن [SPECTRAVIEW ENGINE] (محرك Spectraview) على وضع [ON] (تشغيل) (راجع صفحة ١٠٥).

كيفية فتح نافذة (المعايرة القائمة بذاتها) STAND-ALONE CALIBRATION باستخدام وحدة التحكم عن بُعد:

- 1- اضغط على زر MENU (قائمة).
- 2- انتقل إلى قائمة [PICTURE] (صورة) ثم إلى [SPECTRAVIEW ENGINE] (محرك SPECTRAVIEW).
- 3- استخدم الأزرار ▲▼ + - للانتقل في قائمة OSD (المعلومات المعروضة على الشاشة).
- 4- حدّد [ON] (تشغيل)، واضغط على زر SET/POINT ZOOM لتشغيل SpectraView Engine (محرك SPECTRAVIEW) أو تعطيله.
- 5- انتقل إلى [CALIBRATION] (المعايرة)، واضغط على زر SET/POINT ZOOM (تعيين/ تحديد تكبير/تصغير)، وستظهر نافذة المعايرة القائمة بذاتها.
- 6- حدّد قائمة، ثم اضغط على زر SET/POINT ZOOM (تعيين/ تحديد تكبير/تصغير).
- 7- اضغط على زر EXIT (خروج) لغلاق نافذة OSD.
- 8- اتبع التعليمات الموضحة في رسالة OSD.

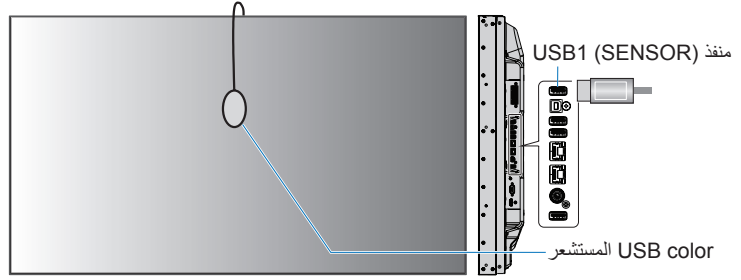
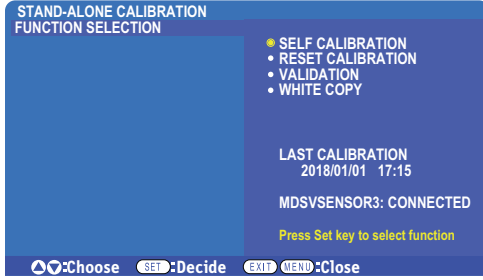

المعايرة الذاتية

تحديث معالج الألوان الخاص بمحرك SpectraView الداخلي للشاشة لاستخدام القياسات المأخوذة بواسطة مستشعر ألوان مدعوم، وستصبح هذه القياسات مرجعًا لكافة إعدادات الألوان في الشاشة.

بمجرد توصيل مستشعر الألوان طراز NEC MDSVSENSOR3 بمنفذ USB1 (SENSOR) الخاص بالشاشة تأخذ الشاشة القياسات وتعايرها تلقائيًا. ضع مستشعر الألوان في وسط الشاشة، واتبع الرسائل المعروضة.

بخلاف ذلك في حالة استخدام جهاز قياس الألوان قريب المدى يجب أخذ القياسات يدويًا مع الجهاز، إضافةً إلى قيم CIE Y/x/y التي تم إدخالها شخصيًا عبر OSD بواسطة وحدة التحكم عن بُعد. Y في وحدات cd/m^2 .

ويوصى بإجراء معايرة ذاتية مرة واحدة على الأقل كل عام، وذلك اعتمادًا على استخدام الشاشة وعدة عوامل أخرى.

إعادة تعيين المعايرة

حذف البيانات المتعلقة بقياس الألوان الناتجة عن وظيفة المعايرة الذاتية والعودة إلى بيانات قياسات الألوان الافتراضية ذات المرجعية الداخلية للمصنع. ستمدّد كافة أوضاع الصور تلقائيًا. إذا كنت تستخدم NEC display Wall Calibrator، فستحذف أيضًا بيانات تعيين التوافق.

التحقق من المعايرة*

تحديد ما إذا كان يجب إجراء عملية المعايرة الذاتية أم لا.

المقارنة بين القياسات المأخوذة من مجموعة ألوان مختلفة على الشاشة بواسطة مستشعر الألوان ذي القيم المتوقعة المحسوبة بواسطة SVE الذي يستخدم البيانات المتعلقة بقياسات الألوان المرجعية الداخلية الحالية، ويشار إلى نتيجة هذه المقارنة باعتبارها معدل قيمة تباين الألوان (dE)، كما تعني القيم الأكبر وجود تباين أكبر بين القياسات والمرجعيات الداخلية، وإذا كانت قيمة dE أعلى من 3,0، فإنه يوصى باستخدام Self Calibration (المعايرة الذاتية) لتحديث بيانات الألوان المرجعية الداخلية.

*: يجب أداء وظيفة المعايرة الذاتية مسبقًا قبل توفرها في قائمة OSD (المعلومات المعروضة على الشاشة).

ملاحظة: • كما لا تتوفر وظائف [Self calibration] (المعايرة الذاتية) و[Validation] (التحقق من المعايرة) و[WHITE COPY] (نسخ اللون الأبيض) إذا كانت دقة إشارة مصدر HDMI 3840 × 2160 (60 هرتز).

• يتم تخزين النتائج المحددة بالتاريخ والوقت لوظائف Self calibration (المعايرة الذاتية) و Validation (التحقق من المعايرة) في الشاشة، ويمكن قراءتها بواسطة برنامج على جهاز الكمبيوتر الخاص بك، ولأداء هذه الوظيفة يجب تعيين إعداد [SCHEDULE] (الجدول الزمني) ← [DATE & TIME] (التاريخ والوقت) في قائمة OSD (المعلومات المعروضة على الشاشة).

نسخ اللون الأبيض*

"نسخ" السطوع والنقطة البيضاء من شاشة أخرى عند استخدامها في التثبيت المتعلق بالشاشات المتعددة، وتتم هذه العملية عن طريق قياس لون إحدى الشاشات وتعيين تلك القيم المقاسة في الشاشة التي تُعَيَّن، كما يمكن أن يكون ذلك مفيداً في الحالات التي يستلزم فيها مطابقة ألوان شاشة واحدة على الشاشات المجاورة دون الحاجة إلى إعادة معايرة جميع الشاشات.

وقبل الشروع في ذلك من الضروري إدخال إشارة فيديو بيضاء كاملة لكافة الشاشات، على أن تُحدَّد الشاشة التي سَتُستخدَم كهدف - أو مصدر - لعملية النسخ (أ).

سنتقيس هذه الوظيفة درجة السطوع والنقطة البيضاء للشاشة المستهدفة (أ) وتعيين هذه القيم الخاصة بوضع الصورة الحالي للشاشة المقصودة (ب).

يمكنك أيضاً إجراء ضبط دقيق لنتيجة القياس عند التحقق من لون الشاشة، وإذا أردت العودة إلى القيمة التي تم قياسها اختر إعادة القياس.

*: يجب أداء وظيفة المعايرة الذاتية مسبقاً قبل توفرها في قائمة OSD (المعلومات المعروضة على الشاشة).

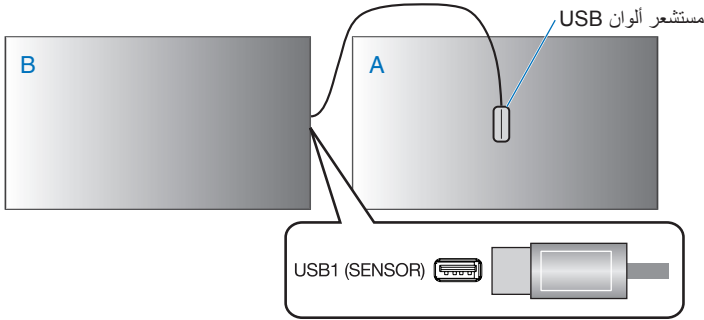

الشاشة أ - الشاشة "الأصلية" الخاصة بالنقطة البيضاء المراد نسخها.
الشاشة ب - هذه الشاشة هي التي تقوم بالنسخ.

ملاحظة: عند ضبط لون الشاشات المتعددة نوصي بإجراء [SELF CALIBRATION] (المعايرة الذاتية) من [WHITE COPY] (النسخة البيضاء).

استخدام أوضاع الصورة الأخرى

يمكن ضبط النقطة البيضاء باستخدام عناصر التحكم في مستوى الأحمر والأخضر والأزرق عند إيقاف تشغيل محرك SpectraView، وإيقاف تشغيل هذا المحرك راجع صفحة ٤٧ للاطلاع على الإرشادات.

يتوفر العديد من أوضاع الصورة عند إيقاف تشغيل محرك SpectraView. تتم تهيئة أوضاع الصورة هذه على إعدادات من أجل الاستخدام العام، كما هو موضح في "أنماط وضع الصورة" الجدول أدناه.

كيفية تغيير أوضاع الصورة:

اضغط على الزر PICTURE MODE (وضع صورة) الموجود في وحدة التحكم عن بُعد اللاسلكية للتنقل بين الأوضاع، أو حدّد الوضع في قائمة [PICTURE] (صورة) الموجودة في قائمة OSD (المعلومات المعروضة على الشاشة).

تتوفر أوضاع الصور هذه بناءً على الإدخال المحدد:

- لـ [DVI] و [DisplayPort1] و [DisplayPort2] و [OPTION]* و [VGA (RGB)] و [HDMI1] و [HDMI2] و [COMPUTE MODULE]*

STANDARD → sRGB → CINEMA → CUSTOM1 → CUSTOM2 → HIGHBRIGHT



*: تعتمد هذه الوظيفة على نوع Option Board (لوحة الخيارات) المثبتة في الشاشة.
*: يتوفر هذا المدخل عندما تثبت لوحة وحدة Raspberry Pi Compute ووحدة Raspberry Pi Compute الاختيارية. راجع صفحة ٩٨.

- لـ [VGA (YPbPr)], [VIDEO], [MP]

STANDARD → CINEMA → CUSTOM1 → CUSTOM2 → HIGHBRIGHT



أنماط وضع الصورة

الوظيفة	PICTURE MODE (وضع صورة)
إعداد السطوع الأعلى.	HIGH BRIGHT (السطوع المرتفع)
إعداد قياسي.	STANDARD (قياسي)
مساحة اللون القياسي المستخدمة في الإنترنت وأنظمة تشغيل Windows® والكاميرات الرقمية، وهو إعداد موصى به لإدارة الألوان بوجه عام.	sRGB
الإعداد الذي يعزز الدرجات الداكنة الأنسب للأفلام.	CINEMA (سينما)
الإعدادات المخصصة.	CUSTOM (مخصص)

ملاحظة: يؤدي تغيير أيٍّ من إعدادات [PICTURE] (صورة) في قائمة OSD (المعلومات المعروضة على الشاشة) إلى تغيير إعدادات الدخل الحالي فقط.

Multi-Picture Mode (وضع صور متعددة)

يتيح Multi-Picture mode (وضع صور متعددة) رؤية الفيديو من مصدرين مختلفين، يمكن عرض الدخل الثانوي في نافذة داخلية على الفيديو الرئيسي Picture-In-Picture (صورة داخل صورة) أو يمكن عرض الدخلين بعضهما بجانب بعض Picture-By-Picture (صورة بجانب صورة).

ترشدك التعليمات في هذا القسم من خلال تهيئة Multi-Picture Mode (وضع صور متعددة) في قائمة OSD (المعلومات المعروضة على الشاشة)، حيث يمكن أيضاً تهيئة هذه الإعدادات باستخدام عناصر التحكم في الوب الخاصة بالشاشة، وتكون أسماء الوظائف وأماكنها في قائمة عناصر التحكم في الوب هي نفسها في قائمة OSD (المعلومات المعروضة على الشاشة). راجع صفحة ٨٣.

تفعيل multi-picture mode (وضع صور متعددة):

- 1- اضغط على زر MENU (قائمة) الموجود على وحدة التحكم عن بُعد لإظهار قائمة OSD (المعلومات المعروضة على الشاشة).
- 2- انتقل عبر قائمة OSD (المعلومات المعروضة على الشاشة) إلى [MULTI-INPUT] (دخول متعدد) ← [MULTI PICTURE MODE] (وضع صور متعددة)، ثم اختر [ON] (تشغيل)، ثم اختر إما [PIP] (صورة داخل صورة) أو [PBP] (صورة بجانب صورة).

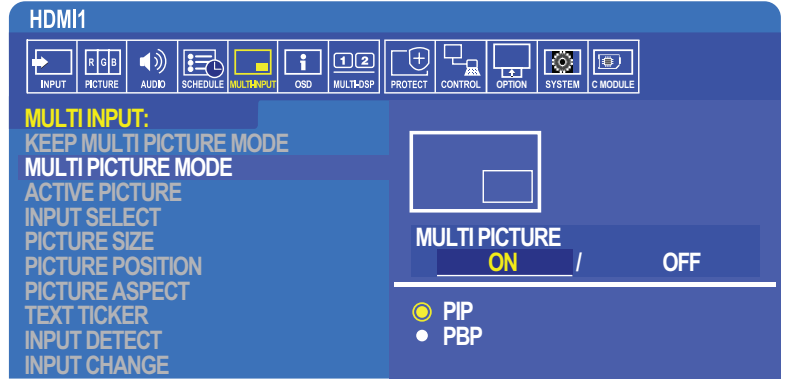

- PIP (صورة داخل صورة) — حدّد هذا الخيار لعرض دخل ثانٍ في نافذة فرعية.
- PBP (صورة بجانب صورة) — حدّد هذا الخيار لعرض الدخلين بعضهما بجانب بعض.

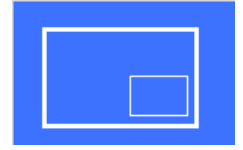
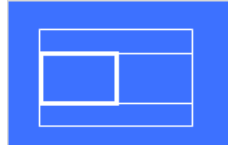

إعدادات PIP (صورة داخل صورة):

- 1- انتقل إلى [INPUT SELECT] (تحديد دخل) على قائمة OSD (المعلومات المعروضة على الشاشة).
- حدّد مصدر دخل Picture1 (صورة ١) (دخول رئيسي) و Picture2 (صورة ٢) (دخول ثانوي).
- 2- انتقل إلى [ACTIVE PICTURE] (صورة نشطة) على قائمة OSD (المعلومات المعروضة على الشاشة).
- غيّر الصورة النشطة إلى [PICTURE2] (صورة ٢).
- تُعد وظائف Picture Size (حجم الصورة) و Position (الموقع) و Aspect (نسبة العرض إلى الارتفاع) هي تهيئة إعدادات نافذة الصورة الفرعية Picture2 (صورة ٢)، وستظل معطلة طالما أن [PICTURE1] (صورة ١) هي الصورة النشطة.
- Active Frame (الإطار النشط) هو الإطار الأحمر الذي يظهر حول منطقة Active Picture (صورة نشطة) المحددة حالياً عندما تكون قائمة OSD (المعلومات المعروضة على الشاشة) مفتوحة، ويمكن تشغيل هذا الإطار أو إيقاف تشغيله من هذه القائمة، عند تفعيل multi-picture mode (وضع صور متعددة) يسهّل الإطار الأحمر رؤية الصورة النشطة عند إجراء تغييرات في مناطق أخرى من قائمة Multi-Input OSD (المعلومات المعروضة على الشاشة ذات الدخل المتعدد).
- 3- يمكن الآن ضبط إعدادات نافذة الصورة الفرعية.
- Picture Size (حجم الصورة) — استخدم + أو - وحدة التحكم عن بُعد لتكبير أو تصغير الصورة الفرعية.
- Picture Position (موقع الصورة) — استخدم + أو - أزرار وحدة التحكم عن بُعد لتحريك نافذة الصورة الفرعية.
- Picture Aspect (نسبة عرض الصورة إلى ارتفاعها) — لضبط نسبة العرض إلى الارتفاع لنافذة الصورة الفرعية.

إعدادات PBP (صورة داخل صورة):

- 1- انتقل إلى [INPUT SELECT] (تحديد دخل) على قائمة OSD (المعلومات المعروضة على الشاشة).
 - حدّد مصدر دخل [PICTURE1] (صورة ١) و [PICTURE2] (صورة ٢).
 - 2- انتقل إلى [ACTIVE PICTURE] (صورة نشطة) على قائمة OSD (المعلومات المعروضة على الشاشة).
 - حدّد أيًا من [PICTURE1] (صورة ١) أو [PICTURE2] (صورة ٢).
- يتم تهيئة وظائف Picture Size (حجم الصورة) و Position (الموقع) و Aspect (نسبة العرض إلى الارتفاع) كل دخل على حدة.
- Active Frame (الإطار النشط) هو الإطار الأحمر الذي يظهر حول منطقة Active Picture (صورة نشطة) المحددة حاليًا عندما تكون قائمة OSD (المعلومات المعروضة على الشاشة) مفتوحة، ويمكن تشغيل هذا الإطار أو إيقاف تشغيله من هذه القائمة، عند تفعيل multi-picture mode (وضع صور متعددة) يسهّل الإطار الأحمر رؤية الصورة النشطة عند إجراء تغييرات في مناطق أخرى من قائمة Multi-Input OSD (المعلومات المعروضة على الشاشة ذات الدخل المتعدد).
- 3- يمكن الآن ضبط الإعدادات لكل نافذة.
 - Picture Size (حجم الصورة) — استخدم + أو - أزرار وحدة التحكم عن بُعد لتكبير أو تصغير حجم نافذة الصورة النشطة.
 - Picture Position (موقع الصورة) — استخدم + أو - أزرار وحدة التحكم عن بُعد لتحريك نافذة الصورة النشطة.
 - Picture Aspect (نسبة عرض الصورة إلى ارتفاعها) — لضبط نسبة العرض إلى الارتفاع لنافذة الصورة النشطة.

إعدادات إضافية في قائمة Multi-Input OSD (المعلومات المعروضة على الشاشة ذات الدخل المتعدد):

- Keep Multi-Picture Mode (حفظ وضع صور متعددة) — حدّد هذا الخيار لإبقاء الشاشة في Multi-Picture mode (وضع صور متعددة) ووضع Text Ticker (محدّد النص) بعد إيقاف التشغيل.
 - Text Ticker (محدّد النص) — اختر أيًا من أفقي أو رأسي لتفعيل هذا الخيار، وعند تمكينه سيتم عرض جزء من الدخل الثانوي إما أفقيًا أو رأسيًا عبر الشاشة، ويمكن استخدام هذه المنطقة لعرض الفيديو من مصدر دخل الفيديو الثاني كتطبيق محدّد النص.
 - يمكن ضبط الموقع والحجم لمكان عرض الفيديو الثانوي، ويُستخدم الجانب العلوي أو الأيسر لإشارة دخل الفيديو الثانوي كمصدر للفيديو المعروض.
 - Position (الموقع) — استخدم زر + أو - أزرار وحدة التحكم عن بُعد لتحريك مكان ظهور الدخل الثانوي على الشاشة.
 - Size (الحجم) — استخدم زر + أو - أزرار وحدة التحكم عن بُعد لتكبير أو تصغير حجم منطقة محدّد النص.
 - تعرض وظيفة Text Ticker (محدّد النص) الجزء العلوي من المصدر الثاني، ويعمل ضبط حجم منطقة Text Ticker (محدّد النص) على تعديل مقدار الجزء العلوي أو الأيسر من المصدر الثاني الذي يتم عرضه.
 - Detect (الكشف) — يُشغّل ويُوقف تلقائيًا وظيفة Text Ticker (محدّد النص) بناءً على وجود إشارة الفيديو الثانوي.
 - Input Select (تحديد الدخل) — يحدّد إشارة دخل المصادر الأساسية [PICTURE1] (صورة ١) والثانوية [PICTURE2] (صورة ٢).
 - Input Detect (اكتشاف الدخل) — اختر واحدة من الوظائف لتفعيل الاكتشاف التلقائي لإشارة الدخل.
 - First Detect (الاكتشاف الأول) — عندما لا تكتشف الشاشة إشارة الفيديو الموجودة على الدخل الحالي فإنها تبحث عن إشارات الفيديو على المدخلات الأخرى، وتتحول إلى أول إشارة فيديو نشطة تكتشفها.
 - Last Detect (الاكتشاف الأخير) — عندما تعرض الشاشة حاليًا إشارة فيديو نشطة ويُكتشف مصدر ثانوي جديد تتحول الشاشة تلقائيًا إلى مصدر الفيديو الجديد، وإذا لم تكن هناك إشارة دخل حالية، فستبحث عن إشارات الفيديو على المدخلات الأخرى والتبديل إلى أول إشارة فيديو نشطة تكتشفها.
 - Custom Detect (الاكتشاف المخصص) — حدّد هذا الخيار، ثم اختر مصدر دخل لكل خيار من الخيارات، وستقوم الشاشة بالبحث فقط عن إشارة نشطة على دخول الفيديو المحددة، ويُستخدم هذا الخيار مع التطبيقات "الأمنة من التعطل" عند استخدام إشارة فيديو النسخ الاحتياطي فقط في حال اختفاء مصدر إشارة الفيديو الأساسي.
 - Input Change (تغيير الدخل) — يغير هذا الخيار السرعة التي تتغير بها الشاشة إلى دخل فيديو مختلف.
 - قد لا تكون سرعة تغيير الدخل أسرع عند توصيل الكبل بمنفذ HDMI OUT (خرج HDMI).
 - عندما يكون الكبل متصلًا بمنفذ HDMI OUT (خرج HDMI) في حال تعيين [QUICK] (سريع) أو [SUPER] (فائق) فإن هذا الإعداد يؤدي إلى تشويه الصورة أثناء تبديل الإشارات.
 - Quick (سريع) — يتحول هذا الخيار بشكل أسرع من الوضع Normal (العادي)، ولكن قد يكون هناك ضوضاء في الصورة عند تبديل الإشارات. تشوه الصورة المعروضة عند تعيين وضع QUICK (سريع) ثم تغيير إشارة الدخل إلى DisplayPort.
 - Super (فائق) — حدّد هذا الخيار، ثم اختر إشارة الفيديو لـ INPUT1 (دخل ١) و INPUT2 (دخل ٢)، وستكون إشارة الفيديو بين هذين الدخلين.
- Terminal Setting (إعداد الوحدة الطرفية)** — الخيارات في هذا القسم هي لتهيئة الإعدادات الخاصة بنوع دخل الإشارة، يُرجى الرجوع إلى "TERMINAL SETTINGS (إعدادات الوحدة الطرفية)" في صفحة ١١٠ في جداول "الملحق ب قائمة عناصر التحكم الخاصة بـ OSD (المعلومات المعروضة على الشاشة)".

مصفوفة PIP (صورة داخل صورة)

تكون مجموعة وصلات الدخل التي يمكن استخدامها لتهيئة وضع PIP (صورة داخل صورة) وPBP (صورة بجانب صورة) محدودة، وفي حال عدم ظهور الدخل الذي تريد استخدامه للصورة الفرعية ارجع إلى الجداول أدناه، وذلك لمعرفة ما إذا كانت تهيئة الدخل الخاصة بك مدعومة أم لا.

DisplayPort = 1.1a/HDMI = MODE1

صورة فرعية												
MP (مشغل الوسائط)	OPTION (خيار)		Video (فيديو)	VGA (YPbPr)	VGA (RGB)	HDMI2	HDMI1	DVI	DisplayPort2	DisplayPort1		
-	Option Board Slot (فتحة لوحة الخيارات) ((HDMI) ٢ (فتحة))	Option Board Slot (فتحة لوحة الخيارات) ((DP) ٢ (فتحة))	VIDEO (فيديو)	VGA (RGB/YPbPr)		HDMI2 (CEC)	HDMI1 (DAISY CHAIN IN) (دخل سلسلة ديزي)	DVI-D	DisplayPort2	DisplayPort1 (DAISY CHAIN IN) (دخل سلسلة ديزي)	Connector (موصل)	
نعم	نعم	لا	نعم	نعم	نعم	نعم	نعم	نعم	نعم	نعم	DisplayPort1 (DAISY CHAIN IN) (دخل سلسلة ديزي)	DisplayPort1
نعم	نعم	نعم	نعم	نعم	نعم	نعم	نعم	نعم	نعم	نعم	DisplayPort2	DisplayPort2
لا	لا	نعم	لا	نعم	نعم	نعم	لا	نعم	نعم	نعم	DVI-D	DVI
لا	لا	نعم	لا	نعم	نعم	نعم	نعم	لا	نعم	نعم	HDMI1 (DAISY CHAIN IN) (دخل سلسلة ديزي)	HDMI1
نعم	نعم	نعم	نعم	نعم	نعم	نعم	نعم	نعم	نعم	نعم	HDMI2 (CEC)	HDMI2
نعم	نعم	نعم	نعم	لا	نعم	نعم	نعم	نعم	نعم	نعم	VGA (RGB/YPbPr)	VGA (RGB)
نعم	نعم	نعم	نعم	نعم	لا	نعم	نعم	نعم	نعم	نعم		VGA (YPbPr)
لا	لا	نعم	نعم	نعم	نعم	نعم	لا	لا	نعم	نعم	VIDEO (فيديو)	VIDEO (فيديو)
نعم	نعم	نعم	نعم	نعم	نعم	نعم	نعم	نعم	نعم	نعم	لا	OPTION (خيار)
لا	نعم	نعم	لا	نعم	نعم	نعم	لا	لا	نعم	نعم	Option Board Slot (فتحة لوحة الخيارات) ((HDMI) ٢ (فتحة))	
نعم	لا	نعم	لا	نعم	نعم	نعم	لا	لا	نعم	نعم	-	MP (مشغل الوسائط)

DisplayPort = 1.1a/HDMI = MODE2

صورة فرعية												
MP (مشغل الوسائط)	OPTION (خيار)		Video (فيديو)	VGA (YPbPr)	VGA (RGB)	HDMI2	HDMI1	DVI	DisplayPort2	DisplayPort1		
-	Option Board Slot (فتحة لوحة الخيارات) ((HDMI) ٢ (فتحة))	Option Board Slot (فتحة لوحة الخيارات) ((DP) ٢ (فتحة))	VIDEO (فيديو)	VGA (RGB/YPbPr)		HDMI2 (CEC)	HDMI1 (DAISY CHAIN IN) (دخل سلسلة ديزي)	DVI-D	DisplayPort2	DisplayPort1 (DAISY CHAIN IN) (دخل سلسلة ديزي)	Connector (موصل)	
نعم	لا	لا	نعم	نعم	نعم	لا	لا	نعم	نعم	نعم	DisplayPort1 (DAISY CHAIN IN) (دخل سلسلة ديزي)	DisplayPort1
نعم	لا	نعم	نعم	نعم	نعم	لا	لا	نعم	نعم	نعم	DisplayPort2	DisplayPort2
لا	لا	نعم	لا	نعم	نعم	لا	لا	نعم	نعم	نعم	DVI-D	DVI
لا	لا	لا	لا	لا	لا	لا	لا	لا	لا	لا	HDMI1 (DAISY CHAIN IN) (دخل سلسلة ديزي)	HDMI1
لا	لا	لا	لا	لا	لا	لا	لا	لا	لا	لا	HDMI2 (CEC)	HDMI2
نعم	لا	نعم	نعم	لا	نعم	لا	لا	نعم	نعم	نعم	VGA (RGB/YPbPr)	VGA (RGB)
نعم	لا	نعم	نعم	نعم	لا	لا	لا	نعم	نعم	نعم		VGA (YPbPr)
لا	لا	نعم	نعم	نعم	نعم	لا	لا	لا	نعم	نعم	VIDEO (فيديو)	VIDEO (فيديو)
نعم	لا	نعم	نعم	نعم	نعم	لا	لا	نعم	نعم	نعم	لا	OPTION (خيار)
لا	لا	لا	لا	لا	لا	لا	لا	لا	لا	لا	Option Board Slot (فتحة لوحة الخيارات) ((HDMI) ٢ (فتحة))	
نعم	لا	نعم	لا	نعم	نعم	لا	لا	لا	نعم	نعم	-	MP (مشغل الوسائط)

صورة فرعية												
MP (مشغل الوسائط)	OPTION (خيار)		Video (فيديو)	VGA (YPbPr)	VGA (RGB)	HDMI2	HDMI1	DVI	DisplayPort2	DisplayPort1		
-	Option Board Slot (فتحة لوحة الخيارات) ((HDMI) ٢ (فتحة))	Option Board Slot (فتحة لوحة الخيارات) ((DP) ٢ (فتحة))	VIDEO (فيديو)	VGA (RGB/YPbPr)		HDMI2 (CEC)	HDMI1 (DAISY CHAIN IN) (دخل سلسلة ديزي)	DVI-D	DisplayPort2	DisplayPort1 (DAISY CHAIN IN) (دخل سلسلة ديزي)	Connector (موصل)	
لا	لا	لا	لا	لا	لا	لا	لا	لا	لا	لا	DisplayPort1 (DAISY CHAIN IN) (دخل سلسلة ديزي)	DisplayPort1
لا	لا	لا	لا	لا	لا	لا	لا	لا	لا	لا	DisplayPort2	DisplayPort2
لا	لا	لا	لا	نعم	نعم	نعم	لا	نعم	لا	لا	DVI-D	DVI
لا	لا	لا	لا	نعم	نعم	نعم	نعم	لا	لا	لا	HDMI1 (DAISY CHAIN IN) (دخل سلسلة ديزي)	HDMI1
نعم	نعم	لا	نعم	نعم	نعم	نعم	نعم	نعم	لا	لا	HDMI2 (CEC)	HDMI2
نعم	نعم	لا	نعم	لا	لا	نعم	نعم	نعم	لا	لا	VGA (RGB/YPbPr)	VGA (RGB)
نعم	نعم	لا	نعم	نعم	نعم	نعم	نعم	نعم	لا	لا	VGA (RGB/YPbPr)	VGA (YPbPr)
لا	لا	لا	نعم	نعم	نعم	نعم	لا	لا	لا	لا	VIDEO (فيديو)	VIDEO (فيديو)
لا	لا	لا	لا	لا	لا	لا	لا	لا	لا	لا	Option Board Slot (فتحة لوحة الخيارات) ((DP) ٢ (فتحة))	OPTION (خيار)
لا	لا	لا	لا	نعم	نعم	نعم	لا	لا	لا	لا	Option Board Slot (فتحة لوحة الخيارات) ((HDMI) ٢ (فتحة))	
نعم	لا	لا	لا	نعم	نعم	نعم	لا	لا	لا	لا	-	MP (مشغل الوسائط)

صورة رئيسية

صورة فرعية												
MP (مشغل الوسائط)	OPTION (خيار)		Video (فيديو)	VGA (YPbPr)	VGA (RGB)	HDMI2	HDMI1	DVI	DisplayPort2	DisplayPort1		
-	Option Board Slot (فتحة لوحة الخيارات) ((HDMI) ٢ (فتحة))	Option Board Slot (فتحة لوحة الخيارات) ((DP) ٢ (فتحة))	VIDEO (فيديو)	VGA (RGB/YPbPr)		HDMI2 (CEC)	HDMI1 (DAISY CHAIN IN) (دخل سلسلة ديزي)	DVI-D	DisplayPort2	DisplayPort1 (DAISY CHAIN IN) (دخل سلسلة ديزي)	Connector (موصل)	
لا	لا	لا	لا	لا	لا	لا	لا	لا	لا	لا	DisplayPort1 (DAISY CHAIN IN) (دخل سلسلة ديزي)	DisplayPort1
لا	لا	لا	لا	لا	لا	لا	لا	لا	لا	لا	DisplayPort2	DisplayPort2
لا	لا	لا	لا	نعم	نعم	لا	لا	نعم	لا	لا	DVI-D	DVI
لا	لا	لا	لا	لا	لا	لا	لا	لا	لا	لا	HDMI1 (DAISY CHAIN IN) (دخل سلسلة ديزي)	HDMI1
لا	لا	لا	لا	لا	لا	لا	لا	لا	لا	لا	HDMI2 (CEC)	HDMI2
نعم	لا	لا	نعم	لا	نعم	لا	لا	نعم	لا	لا	VGA (RGB/YPbPr)	VGA (RGB)
نعم	لا	لا	نعم	نعم	لا	لا	لا	نعم	لا	لا	VGA (RGB/YPbPr)	VGA (YPbPr)
لا	لا	لا	نعم	نعم	نعم	لا	لا	لا	لا	لا	VIDEO (فيديو)	VIDEO (فيديو)
لا	لا	لا	لا	لا	لا	لا	لا	لا	لا	لا	Option Board Slot (فتحة لوحة الخيارات) ((DP) ٢ (فتحة))	OPTION (خيار)
لا	لا	لا	لا	لا	لا	لا	لا	لا	لا	لا	Option Board Slot (فتحة لوحة الخيارات) ((HDMI) ٢ (فتحة))	
نعم	لا	لا	لا	نعم	نعم	لا	لا	لا	لا	لا	-	MP (مشغل الوسائط)

صورة رئيسية

إعدادات الأمان وقفل عناصر التحكم في الشاشة

يمكن لأي شخص التحكم في الشاشة باستخدام وحدة التحكم عن بُعد أو لوحة التحكم في الشاشة في وضع التشغيل العادي، ويمكن منع الاستخدام غير المصرح به والتغييرات في إعدادات الشاشة من خلال تفعيل خيارات Security and Lock Settings (إعدادات الأمان والقفل).

تتضمن وظائف القفل والأمان الواردة في هذا القسم ما يلي:

- تعيين كلمة مرور
- تفعيل أمان كلمة المرور
- قفل أزرار وحدة التحكم عن بُعد
- قفل أزرار لوحة التحكم بالشاشة

ملاحظة: تصف الإرشادات الواردة في هذا القسم تأمين الوصول إلى عناصر التحكم في الشاشة، كما تم ذكر إعدادات الأمان الأخرى المتوفرة لهذه الشاشة في الأقسام ذات الصلة بعناصر التحكم تلك:

- "إعدادات SHARED SD CARD (بطاقة الذاكرة SD المشتركة)" في صفحة ٦٣ مشغل الوسائط.
- "إعدادات الشبكة" في صفحة ٨٤ عناصر التحكم في الويب الخاصة بالشاشة.

موقع الإعدادات

ترشدك التعليمات الواردة في هذا القسم عن طرق تهيئة وظائف القفل والأمان من قائمة المعلومات المعروضة على الشاشة، ويمكن أيضاً تهيئة هذه الإعدادات باستخدام عناصر التحكم في الويب الخاصة بالشاشة، وتكون أسماء الوظائف ومواقعها في قائمة عناصر التحكم في الويب هي نفسها في قائمة OSD (المعلومات المعروضة على الشاشة). راجع صفحة ٨٣.

توجد خيارات القائمة الخاصة بـ Security and Lock Settings (إعدادات القفل والأمان) في قائمة [CONTROL] (التحكم) في كلٍ من قائمة OSD (المعلومات المعروضة على الشاشة) وعناصر التحكم في الويب.

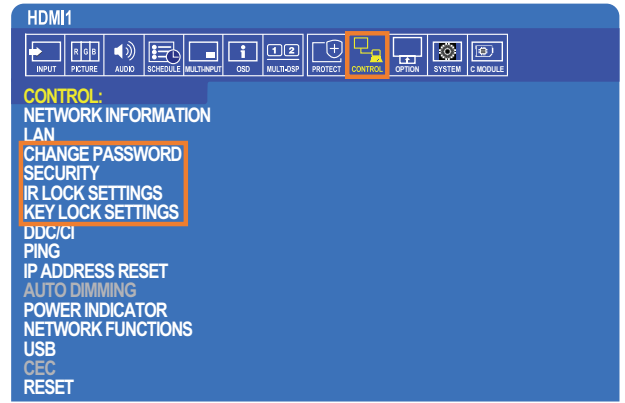

أمان كلمة المرور

عند تفعيل أمان كلمة المرور يلزم إدخال رمز مرور مكون من أربعة أرقام عند تشغيل زر الطاقة الرئيسي أو الوصول إلى قائمة OSD (المعلومات المعروضة على الشاشة) (راجع صفحة ٥٩)، وستعمل الشاشة بصورة طبيعية بعد إدخال كلمة المرور، وإذا لم يتم الضغط على أي زر لمدة ٣٠ ثانية فستعود الشاشة إلى SECURE MODE (وضع الأمان) تلقائياً، وسيطلب إدخال كلمة المرور مرة أخرى.

ملاحظة: إذا قمت بتغيير كلمة المرور، فاحرص على تدوينها وحفظها في مكان آمن، وإذا تم إدخال رمز خاطئ ثلاث مرات سيتم قفل الوصول إلى قائمة OSD (عرض المعلومات على الشاشة)، وحينئذ سيتعين عليك الاتصال بخدمة الدعم الفني؛ وذلك لاستعادة كلمة المرور للوصول إلى تلك القائمة.

تعيين كلمة مرور للشاشة

هذه الخطوة مطلوبة فقط في حالة ما إذا كنت تريد تغيير كلمة المرور.

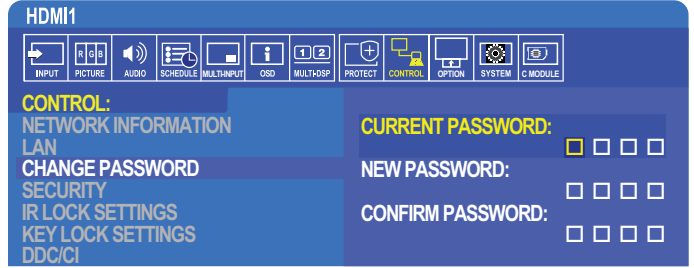

- 1- من خلال وحدة التحكم عن بُعد يمكن الانتقال إلى قائمة [CONTROL] (التحكم) ثم إلى قائمة [CHANGE PASSWORD] (تغيير كلمة المرور)
- 2- أدخل كلمة المرور في حقل [CURRENT PASSWORD] (كلمة المرور الحالية). (كلمة المرور الافتراضية هي: 0000).
- 3- أدخل [NEW PASSWORD] (كلمة مرور جديدة)، ثم أعد إدخالها مرة أخرى في حقل [CONFIRM PASSWORD] (تأكيد كلمة المرور).
- 4- تُحفظ كلمة المرور الجديدة على الفور.

تفعيل أمان كلمة المرور

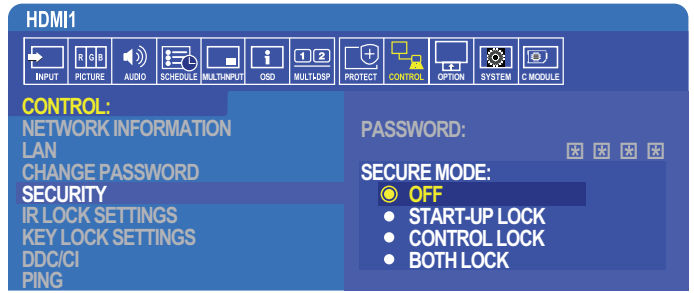

- 1- من خلال وحدة التحكم عن بُعد يمكن الانتقال إلى قائمة [CONTROL] (التحكم) ثم إلى [SECURITY] (الأمان).
- 2- أدخل كلمة المرور في حقل [PASSWORD] (كلمة المرور) للوصول إلى إعدادات [SECURE MODE] (وضع الأمان).
- 3- اختر نوع [SECURE MODE] (وضع الأمان) الذي ترغب في استخدامه:
 - [OFF] (إيقاف التشغيل) - لا يُطلب إدخال كلمة مرور.
 - [START-UP LOCK] (قفل بدء التشغيل) - يُطلب إدخال كلمة المرور عند تشغيل الشاشة من مفتاح الطاقة الرئيسي. عند تحديد هذا الخيار تكون كلمة المرور مطلوبة فقط عند استخدام مفتاح الطاقة الرئيسي أو بعد انقطاع التيار الكهربائي، كما لا يُطلب إدخال كلمة مرور عند استخدام أزرار POWER ON (التشغيل) و STANDBY (الاستعداد) بوحدة التحكم عن بُعد أو الزر الموجود على لوحة التحكم بالشاشة.
 - [CONTROL LOCK] (قفل وحدة التحكم) - يتعين إدخال كلمة المرور عند استخدام أي زر من أزرار وحدة التحكم عن بُعد أو تلك الموجودة على الشاشة.
 - [BOTH LOCK] (قفل ثنائي) - يُطلب إدخال كلمة المرور عند بدأ التشغيل والتحكم.
- 4- تُحفظ الخيارات تلقائيًا.

قفل عناصر التحكم بالأزرار

تمنع إعدادات القفل الشاشة من الاستجابة للزر الذي يتم الضغط عليه بوحدة التحكم عن بُعد -التي تعمل بالأشعة تحت الحمراء- أو لوحة التحكم في الشاشة، وعند قفل عناصر التحكم بالأزرار فإنه يمكن تهيئة بعض الأزرار لتكون غير مقفلة للمستخدمين لضبط الإعدادات، ولا يُطلب إدخال كلمة مرور عند قفل عناصر التحكم بالأزرار وفتحها.

قفل أزرار وحدة التحكم عن بُعد التي تعمل بالأشعة تحت الحمراء

نتيجة خاصية [IR LOCK SETTINGS] (إعدادات قفل أزرار وحدة التحكم عن بُعد التي تعمل بالأشعة تحت الحمراء) منع التحكم في الشاشة باستخدام وحدة التحكم عن بُعد، كما أن تفعيل هذه الخاصية لا يقفل أزرار لوحة التحكم بالشاشة.

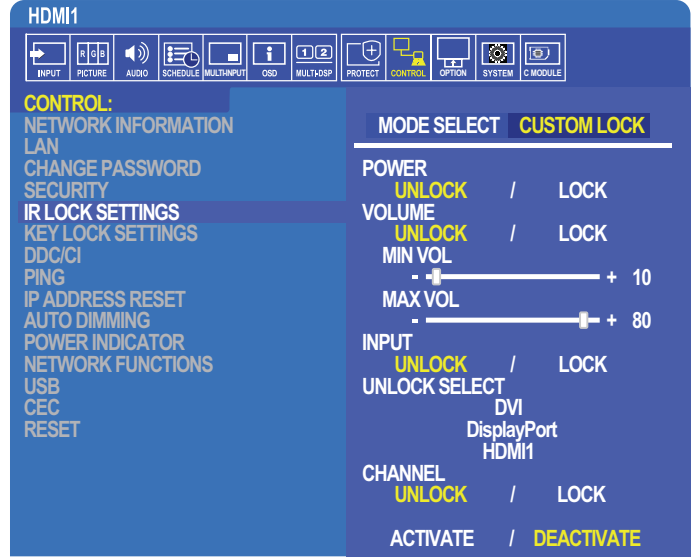

- 1- استخدم وحدة التحكم عن بُعد للانتقال إلى [CONTROL] (التحكم) ثم إلى قائمة [IR LOCK SETTINGS] (إعدادات قفل أزرار وحدة التحكم عن بُعد التي تعمل بالأشعة تحت الحمراء).
- 2- اختر وضع القفل الذي ترغب في تفعيله من قائمة [MODE SELECT] (تحديد الوضع).
 - [LOCK ALL] (قفل الكل) - قفل كافة الأزرار.
 - [CUSTOM LOCK] (قفل مخصص) - قفل كافة أزرار وحدة التحكم عن بُعد باستثناء الأزرار التالية التي يمكن ضبطها منفردة على وضع القفل أو الفتح.
 - [POWER] (الطاقة) - اختر وضع [UNLOCK] (فتح)؛ كي تكون قادرًا على استخدام زر  عندما تكون أزرار IR Remote (وحدة التحكم عن بُعد التي تعمل بالأشعة تحت الحمراء) مغلقة. اختر وضع [LOCK] (قفل) لقفل الزر.
 - [VOLUME] (مستوى الصوت) - اختر وضع [UNLOCK] (فتح)؛ كي تكون قادرًا على التحكم في مستوى الصوت من خلال أزرار +VOL (رفع) -VOL (خفض) عندما تكون أزرار IR Remote (وحدة التحكم عن بُعد التي تعمل بالأشعة تحت الحمراء) مغلقة، واختر وضع LOCK (قفل) لمنع التحكم في مستوى الصوت. عند قفل التحكم في مستوى الصوت فإن مستوى الصوت المعروض سيتغير على الفور إلى MIN VOL (أقل معدل لمستوى للصوت).
 - [MIN VOL] (أقل معدل لمستوى الصوت) [MAX VOL] (أقصى معدل لمستوى الصوت) - يتم فتح أزرار التحكم في مستوى الصوت، حيث يمكن فقط ضبط مستوى الصوت في نطاق [MIN] (أقل معدل لمستوى الصوت) و [MAX] (أقصى معدل لمستوى الصوت).
 - يجب تعيين [VOLUME] (مستوى الصوت) على وضع [UNLOCK] (فتح) لتشغيل هذا الإعداد.
 - [INPUT] (دخول) - اختر وضع [UNLOCK] (فتح) ثم اختر ثلاثة أزرار دخل للبقاء عليها مفتوحة. اختر وضع [LOCK] (قفل) لقفل كافة أزرار الدخل.
 - [CHANNEL] (القناة) - اختر وضع [UNLOCK] (فتح) كي تكون قادرًا على التحكم في القنوات من خلال أزرار [CH/ZOOM+] و [CH/ZOOM-] عندما تكون أزرار وحدة التحكم عن بُعد التي تعمل بالأشعة تحت الحمراء مغلقة، واختر وضع [LOCK] (قفل) لقفل تلك الأزرار. يجب تثبيت بطاقة موالف اختيارية كي تعمل أزرار اختيار القنوات.
- 3- اختر وضع [ACTIVATE] (تفعيل) لتفعيل كل الإعدادات.

فتح وحدة التحكم عن بُعد التي تعمل بالأشعة تحت الحمراء

- IR Remote Control (وحدة التحكم عن بُعد التي تعمل بالأشعة تحت الحمراء) - للعودة إلى وضع التشغيل العادي اضغط على زر DISPLAY (عرض) لمدة 6 ثوانٍ على الأقل.

قفل أزرار لوحة التحكم

يمنع [KEY LOCK SETTINGS] (إعدادات قفل المفاتيح) التحكم في الشاشة باستخدام الأزرار الموجودة على Control Panel (لوحة تحكم) بالشاشة، كما أن تفعيل هذا الخيار لا يؤدي إلى قفل أزرار وحدة التحكم عن بُعد.

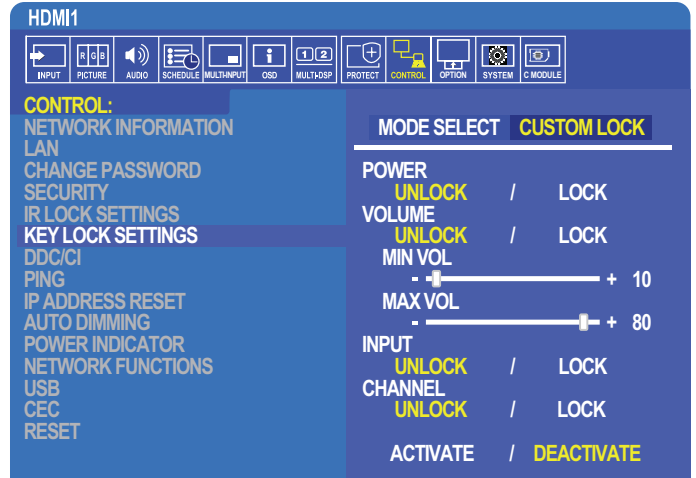

١- من خلال وحدة التحكم عن بُعد يمكن الانتقال إلى قائمة [CONTROL] (التحكم) ثم إلى [KEY LOCK SETTINGS] (إعدادات قفل المفاتيح).

٢- اختر وضع القفل الذي ترغب في تفعيله من قائمة [MODE SELECT] (تحديد الوضع).

• [LOCK ALL] (قفل الكل) - قفل جميع الأزرار.

• [CUSTOM LOCK] (قفل مخصص) - قفل جميع أزرار وحدة التحكم عن بُعد باستثناء الأزرار التالية التي يمكن ضبطها منفردة على وضع قفل أو فتح.

• [POWER] (الطاقة) - اختر وضع [UNLOCK] (فتح)؛ كي تكون قادراً على استخدام زر عندما تكون المفاتيح مقفلة.

• [VOLUME] (مستوى الصوت) - اختر وضع [UNLOCK] (فتح)؛ كي تكون قادراً على التحكم في مستوى الصوت من خلال أزرار + (رفع) - (خفض) مستوى الصوت عندما تكون المفاتيح مقفلة، واختر وضع [LOCK] (قفل) لمنع التحكم في مستوى الصوت.

عند تفعيل وضع قفل التحكم في مستوى الصوت فإن مستوى الصوت المعروض سيتغير على الفور إلى [MIN VOL] (أقل معدل لمستوى للصوت).

• [MIN VOL] (أقل معدل لمستوى الصوت) و [MAX VOL] (أقصى معدل لمستوى الصوت) - يتم إلغاء قفل مفاتيح مستوى الصوت + [] و - []، ويمكن ضبط مستوى الصوت فقط داخل نطاق [MIN] (أقل معدل لمستوى الصوت) ووضع [MAX] (أقصى معدل لمستوى الصوت).

يجب تعيين [VOLUME] (مستوى الصوت) على وضع [UNLOCK] (فتح) لتنشغيل هذا الإعداد.

• [INPUT] (دخول) - اختر وضع [UNLOCK] (فتح)؛ كي تتمكن من تغيير كافة منافذ الدخل باستخدام زر [INPUT/SET] (دخول/تعيين).

• [CHANNEL] (القناة) - اختر وضع [UNLOCK] (فتح)؛ كي تتمكن من استخدام أزرار .

٣- اختر وضع [ACTIVATE] (تفعيل) لتنشغيل كل الإعدادات.

فتح عناصر التحكم بلوحة أزرار الشاشة

Key Buttons (الأزرار الرئيسية) - للعودة إلى وضع التشغيل العادي اضغط على الأزرار الموجودة على لوحة التحكم في آن واحد لمدة أربع ثوانٍ على الأقل لإلغاء تفعيل إعدادات قفل المفاتيح.

OSD Menu (قائمة المعلومات المعروضة على الشاشة) - للعودة إلى وضع التشغيل العادي استخدم وحدة التحكم عن بُعد للانتقال إلى وضع [CONTROL] (التحكم) ثم إلى وضع [KEY LOCK SETTINGS] (إعدادات قفل المفاتيح)، واختر وضع [UNLOCK] (فتح) ثم وضع [ACTIVATE] (تفعيل) من قائمة [MODE SELECT] (تحديد الوضع).

إعدادات مشغل الوسائط

انتقل إلى مشغل الوسائط بالضغط على زر MEDIA PLAYER (مشغل الوسائط) في وحدة التحكم عن بُعد الاختيارية، أو اختر مدخلات مشغل الوسائط من قائمة INPUT (مدخلات) بقائمة OSD (المعلومات المعروضة على الشاشة).

استخدم ▲▼+ - وأزرار SET/POINT ZOOM (تعيين/تكبير/تصغير) من وحدة التحكم عن بُعد للتنقل بين قوائم مشغل الوسائط. اختر أيقونة من شاشة قائمة الملفات أو الشاشة الرئيسية لمشغل الوسائط؛ وذلك لعرض شاشة التهيئة الخاصة بـ مشغل الوسائط.

شاشة مشغل الوسائط الرئيسية

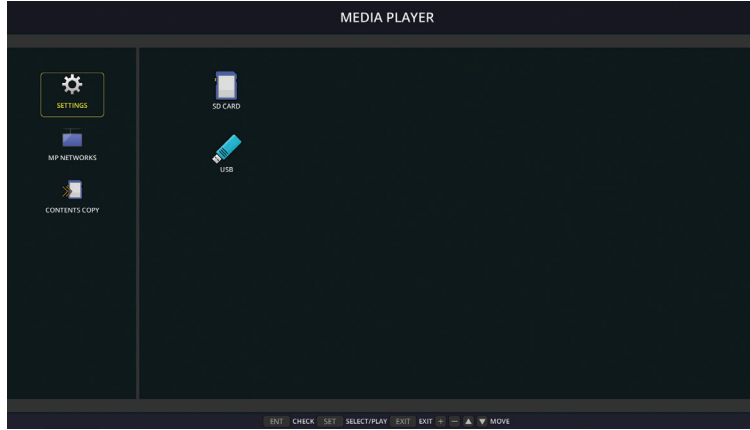

يمكن تهيئة الإعدادات التالية من شاشة [SETTINGS] (الإعدادات)، اختر [OK] (موافق)، ثم اضغط على زر SET/POINT ZOOM (تعيين/تكبير/تصغير) لحفظ أي تغييرات، وإلا لن يتم حفظ الإعدادات التي حددتها.

عرض الشرائح

القائمة	الوظيفة
SCREEN SIZE (حجم الشاشة)	تحديد [ACTUAL SIZE] (الحجم الفعلي) أو [BEST FIT] (الوضع الأكثر ملاءمة).
PLAY MODE (وضع التشغيل)	تحديد [AUTO] (تلقائي) أو [MANUAL] (يدوي).
INTERVAL (الفاصل الزمني)	تحديد الفاصل الزمني
REPEAT (تكرار)	تحديد مربع الاختيار لتكرار عرض الشرائح.
AUDIO FILE (ملف صوتي)	تحديد ملف صوتي.
BGM (الموسيقى الخلفية)	تحديد مربع الاختيار لتفعيل BGM. (الموسيقى الخلفية).
PLAY END SCREEN (تشغيل الشاشة النهائية)	تحديد أحد الإعدادات المخصصة عند انتهاء عرض الشرائح.
	Black screen (شاشة سوداء): عرض شاشة سوداء عند انتهاء عرض الشرائح.
	File list (قائمة الملفات): العودة إلى شاشة قائمة الملفات بعد انتهاء عرض الشرائح.
	Save last screen (حفظ الشاشة الأخيرة): إبقاء صورة الشريحة الأخيرة على الشاشة بعد انتهاء عرض الشرائح.

Auto Play (تشغيل تلقائي)

تشغيل أي صور أو مقاطع فيديو بصورة تلقائية من الملفات المحددة عند تشغيل الشاشة على مشغل الوسائط كدخل محدد، وتُعرض الصور ومقاطع الفيديو حسب ترتيب الملفات التي تم "فرزها".

القائمة	الوظيفة
AUTO PLAY (تشغيل تلقائي)	OFF (إيقاف): إيقاف تشغيل وضع التشغيل التلقائي.
FOLDER (المجلد)	SLIDESHOW (عرض الشرائح): تشغيل ملف محدد تلقائياً. موقع وجود الملفات على جهاز تخزين USB أو بطاقة ذاكرة microSD. حدّد [SD CARD] (بطاقة الذاكرة SD) أو [USB]، ثم اضغط على زر ENT (إدخال) لتحديد الدليل الجذر لبطاقة SD CARD (بطاقة SD) أو USB. إذا كانت الملفات موجودة في مجلد فرعي، فحدّد [SD CARD] (بطاقة الذاكرة SD) أو [USB]، ثم اضغط على زر SET/POINT ZOOM (تعيين/تكبير/تصغير)، وانتقل إلى المجلد الذي يحتوي على الملفات، ثم اضغط على زر ENT (إدخال) في وحدة التحكم عن بُعد.

المحتويات المعينة مسبقًا

عندما لا يكون للشاشة دخل إشارة حالي فإنها تتغير تلقائيًا إلى دخل مشغّل الوسائط، وتقوم بعرض أي صورة أو تشغيل ملفات الفيديو في المجلد المحدد، فعلى سبيل المثال عندما يتم إيقاف تشغيل جهاز كمشغّل Blu-ray تُغيّر الشاشة الدخل من دخل HDMI إلى دخل مشغّل الوسائط، وتقوم بتشغيل الملفات الموجودة في المجلد المحدد.

القائمة	الوظيفة
ENABLE (تفعيل)	اضغط على [SET] (تعيين) لوضع علامة على المربع لتفعيل Preset Contents (المحتويات المعينة مسبقًا).
FOLDER (المجلد)	موقع وجود الملفات على جهاز تخزين USB أو بطاقة ذاكرة microSD. حدّد [SD CARD] (بطاقة الذاكرة SD) أو [USB]، ثم اضغط على زر ENT (إدخال) لتحديد الدليل الجذر لبطاقة SD CARD (بطاقة SD) أو USB. إذا كانت الملفات موجودة في مجلد فرعي، فحدّد [SD CARD] (بطاقة الذاكرة SD) أو [USB]، ثم اضغط على زر SET/POINT ZOOM (تعيين/تحديد تكبير/تصغير)، وانتقل إلى المجلد الذي يحتوي على الملفات، ثم اضغط على زر ENT (إدخال) في وحدة التحكم عن بُعد.

الشبكة والإعدادات الأخرى

الإعدادات أدناه هي لتهيئة إعدادات الشبكة والمجلد المشترك الخاصة بـ مشغّل الوسائط.

لتهيئة الإعدادات انتقل إلى خيار [NETWORK & OTHER SETTINGS] (الشبكة والإعدادات الأخرى)، واضغط على زر SET/POINT ZOOM (تعيين/تحديد تكبير/تصغير) بوحدة التحكم عن بُعد.

إعدادات شبكة مشغّل الوسائط

القائمة	الوظيفة
IP SETTING (إعداد IP)	إعدادات الشبكة ذات الصلة بـ مشغّل الوسائط الواجب تهيئتها.
IP ADDRESS (عنوان IP)	لاحظ أن عنوان IP الخاص بـ مشغّل الوسائط يختلف عن عنوان IP الخاص بالشاشة، فإذا رغبت في تعيين عنوان IP للشاشة يدويًا، فستحتاج إلى تعيين عنوان لمشغّل الوسائط أيضًا، وإلا سيتم تعيين عنوان IP تلقائيًا لمشغّل الوسائط، وقد تحدث تعارضات محتملة على الشبكة.
SUBNET MASK (قناع الشبكة الفرعية)	
DEFAULT GATEWAY (البوابة الافتراضية)	
DNS	
DNS PRIMARY (خادم اسم المجال الرئيسي)	
DNS SECONDARY (خادم اسم المجال الثانوي)	

تعرض NETWORK INFORMATION (معلومات الشبكة) إعدادات الشبكة الحالية لمشغّل الوسائط.

المجلد المشترك

توفر خيارات SHARED FOLDER (المجلد المشترك) طريقتين مختلفتين لنسخ الملفات إلى بطاقة ذاكرة microSD عبر شبكة، ويرجى الرجوع إلى "نسخ الملفات إلى بطاقة ذاكرة microSD" في صفحة ٦٤ للإرشادات عن استخدام وظيفة SHARED FOLDER (المجلد المشترك) بعد تمكينها وتثبيتها في هذه الشاشة.

إعدادات SHARED SD CARD (بطاقة الذاكرة SD المشتركة)

فعل هذا الخيار للسماح لأجهزة الكمبيوتر أو الأجهزة المحمولة بالوصول إلى بطاقة ذاكرة microSD المثبتة في الشاشة عبر عنوان IP الخاص بـ مشغّل الوسائط، حيث يمكن نسخ الملفات إلى بطاقة ذاكرة microSD أو حذفها منها باستخدام متصفح ويب. راجع صفحة ٦٥.

القائمة	الوظيفة
ENABLE (تفعيل)	حدّد مربع الاختيار لتفعيل [SHARED SD CARD SETTINGS] (إعدادات بطاقة الذاكرة SD مشتركة).
USER NAME (اسم المستخدم)	يُطلب USER NAME (اسم المستخدم) للوصول إلى الشاشة، حيث إنه اسم طراز الشاشة، ولا يمكن تغييره.
PASSWORD (كلمة المرور)	أنشئ كلمة مرور للوصول إلى بطاقة ذاكرة microSD، ولا يلزم تعيين كلمة مرور، فإذا لم يتم تعيين كلمة مرور، فيمكن لأي مستخدم/شخص الوصول إلى الملفات ونسخها إلى بطاقة ذاكرة microSD.

حدّد OK (موافق)، ثم اضغط الزر SET/POINT ZOOM (تعيين/تحديد تكبير/تصغير) بجهاز التحكم عن بُعد لحفظ الإعدادات، وإذا لم يتم الضغط على OK (موافق)، فلن تُحفظ الإعدادات التي قمت بتثبيتها.

إعدادات Shared Folder (المجلدات المشتركة)

يتيح لك هذا الخيار الوصول إلى مجلدات الشبكة المشتركة داخل مشغّل الوسائط- لنسخ الملفات إلى بطاقة الذاكرة microSD، حيث يمكن إضافة ما يصل إلى أربعة مجلدات إلى إعدادات Shared Folder (المجلدات المشتركة)، راجع صفحة ٦٥.

بعد فتح [SHARED SD CARD SETTINGS] (إعدادات المجلدات المشتركة) حدّد أحد المجلدات، ثم اضغط على زر SET/POINT ZOOM (تعيين/تحديد تكبير/تصغير) لعرض إعدادات تهيئة بيانات اعتماد الشبكة.

القائمة	الوظيفة
ENABLE (تفعيل)	حدّد مربع الاختيار لتفعيل المجلد المحدّد.
SHARED FOLDER (المجلد المشترك)	عَيّن عنوان IP أو اسم موقع مجلد الشبكة المشترك الذي يحتوي على الملفات لنسخها إلى بطاقة الذاكرة microSD.
USER NAME (اسم المستخدم)	أدخل اسم المستخدم المسموح له بالوصول إلى مجلد الشبكة المشترك.
PASSWORD (كلمة المرور)	أدخل كلمة المرور لاسم المستخدم الذي يُستخدم للوصول إلى المجلد المشترك.

حدّد OK (موافق)، ثم اضغط الزر SET/POINT ZOOM (تعيين/تحديد تكبير/تصغير) بجهاز التحكم عن بُعد لحفظ الإعدادات، وإذا لم يتم الضغط على OK (موافق)، فلن تُحفظ الإعدادات التي قمت بتهيئتها.

SHIFT TO NO SIGNAL (لا توجد إشارة)

في وضع التشغيل العادي لوصلات دخل الفيديو الأخرى عندما يتم فقدان إشارة الفيديو - عند إيقاف تشغيل مشغّل Blu-ray كمثال- تقوم الشاشة بتسجيل No Signal (لا توجد إشارة) وتفعيل وضع توفير الطاقة.

عندما يكون دخل الإشارة الحالي هو مشغّل الوسائط يتم تشغيله دائمًا، ويرسل إشارة فيديو إلى الشاشة، وذلك يمنع الشاشة من تفعيل وضع توفير الطاقة حتى عندما لا يقوم مشغّل الوسائط بتشغيل الملفات بصورة نشطة.

عند تفعيل وظيفة SHIFT TO NO SIGNAL (لا توجد إشارة)، يقوم مشغّل الوسائط بإرسال إشارة للشاشة تفيد بعدم وجود إشارة فيديو وحالية والانتقال إلى وضع لا توجد إشارة، مما يسمح للشاشة بتسجيل No Signal (لا توجد إشارة) وتفعيل وضع توفير الطاقة، تمامًا كما يحدث في مدخلات الفيديو الأخرى عند فقدان الإشارة.

يمكن ضبط مقدار الوقت بين آخر استخدام لمشغّل الوسائط وقبل أن تنتقل الشاشة لوضع لا توجد إشارة.

تنتقل الشاشة لوضع لا توجد إشارة في ظل الظروف التالية:

- بعد توقف مشغّل الوسائط عن عرض المحتوى.
- عندما تظهر عليها الشاشة الرئيسية لمشغّل الوسائط أو نافذة USB أو نافذة بطاقة الذاكرة SD دون الضغط على أي أزرار بجهاز التحكم عن بُعد أو لوحة التحكم أثناء فترة الفاصل الزمني التي قمت بتعيينها.

القائمة	الوظيفة
ENABLE (تفعيل)	حدّد مربع الاختيار لتمكين [SHIFT TO NO SIGNAL] (لا توجد إشارة).
INTERVAL (الفاصل الزمني)	تعيين الوقت بين آخر استخدام لمشغّل الوسائط وقبل أن تنتقل الشاشة لوضع لا توجد إشارة.

حدّد OK (موافق)، ثم اضغط الزر SET/POINT ZOOM (تعيين/تحديد تكبير/تصغير) بجهاز التحكم عن بُعد لحفظ الإعدادات، وإذا لم يتم الضغط على OK (موافق)، فلن تُحفظ الإعدادات التي قمت بتهيئتها.

نسخ الملفات إلى بطاقة ذاكرة microSD

يوجد خياران لنسخ الملفات إلى بطاقة ذاكرة microSD عندما يتم إدخالها بالفعل في الشاشة، ويمكن نسخ الملفات من مجلد شبكة أو جهاز تخزين USB من خلال خيار CONTENTS COPY (نسخ المحتويات) أو من خلال SD-CARD VIEWER (عارض بطاقة الذاكرة SD) في متصفح ويب.

يُعد نسخ الملفات من جهاز تخزين USB مفيدًا لتغيير المحتوى الموجود على بطاقة ذاكرة microSD بسهولة دون الحاجة إلى إزالتها أو إزالة غطائها من الشاشة، كما يُعد نسخ الملفات من مجلد شبكة أو عبر متصفح ويب مفيدًا عندما تكون الشاشة في موقع لا يمكن الوصول إليه بسهولة.

استخدام خيار CONTENTS COPY (نسخ المحتويات) في مشغل الوسائط

عند استخدام خيار CONTENTS COPY (نسخ المحتويات) سُنحذ بطاقة الذاكرة microSD، ثم تُنسخ الملفات من المجلد المحدد.

نسخ الملفات إلى بطاقة ذاكرة microSD

- 1- قم بتوصيل جهاز تخزين USB بمنفذ مشغل وسائط USB الموجود بالشاشة، أو بتهيئة [SHARED FOLDER SETTINGS] (إعدادات المجلدات المشتركة) من [NETWORK & OTHER SETTINGS] (الشبكة والإعدادات الأخرى) الخاصة بـمشغل الوسائط (راجع صفحة ٦٣).
 - 2- من الشاشة الرئيسية لجهاز Media Player (مشغل الوسائط) حدّد [CONTENTS COPY] (نسخ المحتويات)، ثم اضغط على زر SET/POINT ZOOM (تعيين/تحديد تكبير/تصغير).
 - 3- حدّد USB أو أي مجلد شبكة يحتوي على الملفات التي تريد نسخها إلى بطاقة ذاكرة microSD، ثم اضغط على زر SET/POINT ZOOM (تعيين/تحديد تكبير/تصغير).
 - 4- حدّد OK (موافق)، ثم اضغط على زر SET/POINT ZOOM (تعيين/تحديد تكبير/تصغير) من شاشة التأكيد.
- تُعرض شاشة [CONTENTS COPY] (نسخ المحتويات) أي مجلدات شبكة تم تهيئتها ورمز "USB" في حالة ما إذا كان جهاز تخزين USB متصلاً.
- تُنسخ محتويات مجلد الشبكة أو جهاز تخزين USB بالكامل إلى بطاقة الذاكرة microSD؛ لذا تأكد من أن سعة تخزين بطاقات الذاكرة microSD كبيرة بما يكفي لحفظ الملفات التي تريد إضافتها.

- **ملاحظة:** تُعرض رسالة Out of disk space (نفاذ الحيز المتاح على القرص) في حال ما إذا كانت سعة التخزين المتوفرة على بطاقة ذاكرة microSD غير كافية لنسخ المجلدات المختارة
- عند الضغط على **OK (موافق)** لبدء CONTENTS COPY (نسخ المحتويات) تُحذف البيانات السابقة التي حُفظت على بطاقة ذاكرة microSD على الفور، كما لن يؤدي إلغاء عملية النسخ إلى استعادة الملفات السابقة.
- تُعرض الأجهزة المتصلة بالشاشة فقط.
- يومض مؤشر بيان الحالة باللون الأحمر عندما تقوم الشاشة بنسخ مجلد.
- تجنّب إخراج بطاقة ذاكرة microSD من الشاشة أو إيقاف تشغيل الطاقة الرئيسية للشاشة أثناء قيام الشاشة بنسخ الملفات؛ حيث قد يؤدي إخراج بطاقة microSD أو إيقاف تشغيل الشاشة أثناء نسخ الملفات إلى تلف البيانات.
- في حال الضغط على زر STANDBY (الاستعداد) بجهاز التحكم عن بُعد أو زر  الموجود على الشاشة أثناء وميض مؤشر بيان الحالة باللون الأحمر فإن الشاشة تنتقل إلى وضع الاستعداد بعد الانتهاء من نسخ المجلد.

ملاحظة: إذا فشل الاتصال بمجلد مشترك، فستظهر رسالة خطأ، وتُعرض علامة "x" على رمز المجلد، فتتحقق مما يلي في حالة حدوث ذلك:

- هل اسم مجلد الشبكة صحيح؟
- هل مجلد الشبكة معين على المشاركة؟
- هل تم تعيين حقوق الوصول إلى مجلد الشبكة؟
- هل توجد أي ملفات قابلة للعرض محفوظة في مجلد الشبكة؟

استخدام SD-CARD VIEWER (عارض بطاقة الذاكرة SD) في متصفح ويب

عند استخدام SD-CARD VIEWER (عارض بطاقة الذاكرة SD) لنسخ الملفات إلى بطاقة ذاكرة microSD يمكن إضافة ملفات فردية إلى البطاقة دون مسح محتواها، نظراً لأن الملفات تُضاف إلى بطاقة ذاكرة microSD من خلال عناصر التحكم في الويب الخاصة بها الموجود في متصفح إنترنت يمكن نسخ الملفات من كمبيوتر أو جهاز محمول -مثل جهاز لوحي- متصل بنفس الشبكة المتصلة بها الشاشة.

نسخ الملفات إلى بطاقة ذاكرة microSD

- 1- فعّل إعدادات [SHARED SD CARD] (بطاقة الذاكرة SD المشتركة) من [NETWORK & OTHER SETTINGS] (الشبكة والإعدادات الأخرى) الخاصة بـMedia Player (مشغل الوسائط) (راجع صفحة ٦٣).
 - 2- افتح متصفح ويب على جهاز كمبيوتر أو جهاز محمول متصل بالشبكة نفسها المتصلة بها الشاشة.
 - 3- أدخل عنوان IP الخاص بـمشغل الوسائط في حقل عنوان متصفح الويب، ثم اضغط على Enter (إدخال) للوصول إلى عناصر التحكم في الويب.
 - 4- يظهر عنوان IP الخاص بـمشغل الوسائط في قسم [NETWORK INFORMATION] (معلومات الشبكة) الخاصة بـمشغل الوسائط في شاشة [NETWORK & OTHER SETTINGS] (الشبكة والإعدادات الأخرى).
 - 4- إذا تم إنشاء كلمة مرور للوصول إلى البطاقة، فيرجى إدخال اسم المستخدم وكلمة المرور.
- وضع اسم طراز الشاشة في حقل اسم المستخدم، فلاحظ أن كلاً من اسم المستخدم وكلمة المرور حساسان لحالة الأحرف.

- ٥- عندما يتصل جهاز الكمبيوتر أو الهاتف المحمول بنجاح بمشغل الوسائط تُعرض عناصر التحكم في الويب الخاصة بمشغل الوسائط في المستعرض. حدّد رابط **SD-CARD VIEWER** (عارض بطاقة الذاكرة SD) الموجود على الجانب الأيسر من نافذة المتصفح.

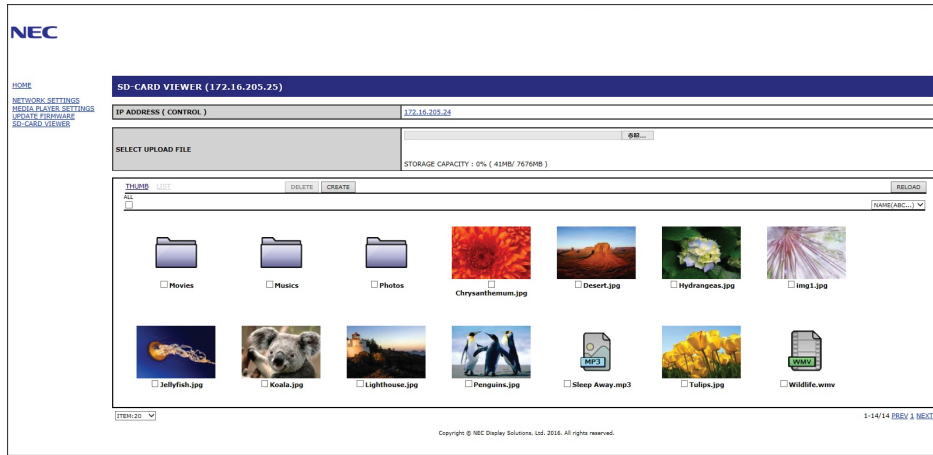

- ٦- اضغط على زر **Choose File** (اختيار ملف) لفتح متصفح الملفات، ثم حدّد ملفاً.
- يُضاف الملف إلى دليل جذر بطاقة ذاكرة microSD، ولتحميل ملف إلى مجلد مختلف على بطاقة ذاكرة microSD قم بأحد الإجراءات التالية:
- التحميل إلى مجلد موجود - إذا كنت ترغب في إضافة الملف إلى مجلد موجود على بطاقة ذاكرة microSD، فحدد اسم المجلد لفتحه أولاً، ثم اضغط على زر **Choose File** (اختيار ملف).
 - التحميل إلى مجلد جديد - إذا كنت تريد إنشاء مجلد جديد قبل تحميل الملف، فاضغط على زر **CREATE** (إنشاء)، وأدخل اسم مجلد في حقل **NAME** (الاسم)، ثم اضغط على **OK** (موافق)، ويظهر المجلد الجديد في قائمة ملف بطاقة ذاكرة microSD، فحدد المجلد الجديد لفتحه، ثم اضغط على زر **Choose File** (اختيار ملف).
- ٧- انتقل إلى مكان الملفات التي تريد إضافتها إلى البطاقة، وحدّد الملف الذي تريد نسخه إلى بطاقة الذاكرة microSD، ثم اضغط على **Open** (فتح).
- ٨- اضغط على **OK** (موافق) لتأكيد تحميل الملف.
- ٩- سيتم نسخ الملف الآن إلى بطاقة ذاكرة microSD.
- إذا قمت بتحديد نوع ملف لا يستطيع مشغل الوسائط قراءته، فستظهر رسالة لا يمكن نسخ الملف على شاشة تحميل الملف.
- لحذف الملفات أو المجلدات من بطاقة ذاكرة microSD اضغط على مربعات الاختيار لتحديد العناصر التي تريد حذفها، ثم اضغط على زر **DELETE** (حذف).
- ملاحظة:**
- يومض مؤشر بيان الحالة باللون الأحمر عندما تقوم الشاشة بنسخ مجلد.
 - تجنّب إخراج بطاقة ذاكرة microSD من الشاشة أو إيقاف تشغيل الطاقة الرئيسية للشاشة أثناء قيام الشاشة بنسخ الملفات؛ حيث قد يؤدي إخراج بطاقة microSD أو إيقاف تشغيل الشاشة أثناء نسخ الملفات إلى تلف البيانات.
 - في حال الضغط على زر **STANDBY** (الاستعداد) بجهاز التحكم عن بُعد أو زر **⏻** الموجود على الشاشة أثناء وميض مؤشر بيان الحالة باللون الأحمر فإن الشاشة ستنتقل إلى وضع الاستعداد بعد الانتهاء من نسخ المجلد.
 - يمكن نسخ تنسيقات الملفات فقط للصور الثابتة وملفات الفيديو المتحركة وصوت BGM (الموسيقى الخلفية).

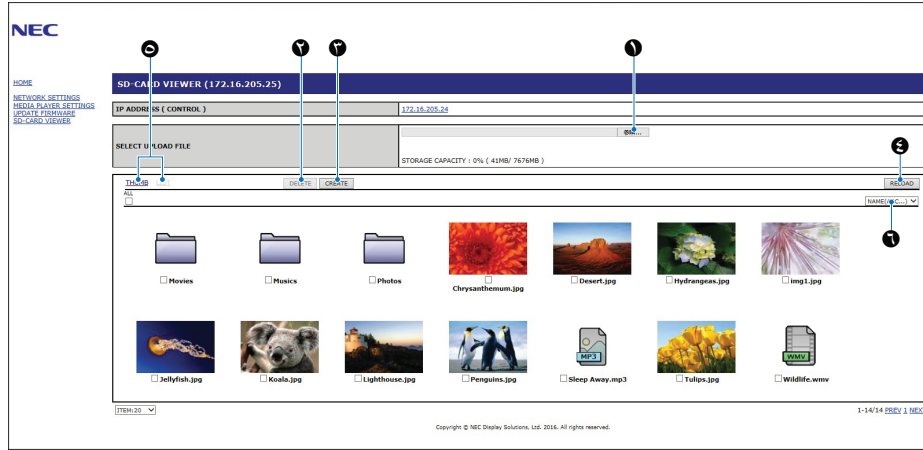

- ١- CHOOSE FILE (اختيار ملف)
يقوم زر **Choose File** (اختيار ملف) بفتح متصفح ملفات لتحديد ملف لنسخه إلى بطاقة ذاكرة microSD. يؤدي الضغط على زر **Open** (فتح) في متصفح الملفات إلى إظهار نافذة التحميل التي تعرض الملف المحدد. يؤدي الضغط على زر **OK** (موافق) إلى بدء تحميل الملف.
ملاحظة: يرجى التحقق من السعة التخزينية في بطاقة ذاكرة microSD قبل نسخ الملفات.
يعرض زر **STORAGE CAPACITY** (السعة التخزينية) السعة المتاحة في بطاقة ذاكرة microSD المتصلة.
- ٢- DELETE (حذف)
اضغط على مربعات الاختيار لتحديد الملفات والمجلدات.
يؤدي الضغط على زر **DELETE** (حذف) إلى فتح نافذة **DELETE FOLDERS/FILES** (حذف مجلدات/ملفات). يؤدي الضغط على زر **OK** (موافق) إلى حذف الملفات أو المجلدات المحددة.
- ٣- CREATE (إنشاء)
يقوم زر **CREATE** (إنشاء) بفتح نافذة يمكن تسميتها وإضافة مجلد جديد إلى بطاقة الذاكرة microSD. ادخل اسم المجلد، واختر **OK** (موافق)، ويسمح بإدخال ما يصل إلى ٢٥٥ حرفاً أبجدياً رقمياً.
- ٤- RELOAD (إعادة تحميل)
تحديث بيانات بطاقة ذاكرة microSD في مستعرض الويب.
- ٥- THUMB/LIST (عنصر تحكم مصغر / قائمة)
التبديل بين عرض الملفات باستخدام الرموز أو عناصر التحكم المصغرة.
عرض وصف الملف أو المجلد في حالة اختيار اسم عنصر تحكم مصغر أو اسم ملف.
- ٦- SORT (الفرز)
تحديد طريقة الفرز، حيث يتم فرز المجلدات المحفوظة في بطاقة الذاكرة microSD بناءً على طريقة الفرز المحددة.

الاتصال بـ SD-CARD VIEWER (عارض بطاقة الذاكرة SD) لشاشة مختلفة

إذا كان هناك أكثر من شاشة على الشبكة تحتوي على مشغّل وسائط، فيمكن البحث من أي عنصر من عناصر التحكم بالويب الرئيسية على الشاشة لعرض كافة الشاشات المدعومة على الشبكة.

- 1- أدخل عنوان IP للشاشة في حقل عنوان متصفح الويب.
- 2- اضغط على زر DISPLAY (عرض) في جهاز التحكم عن بُعد لعرض معلومات قائمة OSD (المعلومات المعروضة على الشاشة) التي تتضمن عنوان IP الخاص بالشاشة. يكون للشاشة وMedia Player (مشغّل الوسائط) الخاص بها عناوين IP مختلفة؛ كلاهما يتم تعيينه تلقائيًا افتراضيًا عند الاتصال بشبكة DHCP.
- 3- حدّد رابط [SD-CARD VIEWER] (عارض بطاقة الذاكرة SD) الموجود على الجانب الأيسر من نافذة المتصفح.
- 4- يعرض ذلك نافذة [GO TO SD-CARD VIEWER] (اذهب إلى عارض بطاقة الذاكرة SD).
- 3- اضغط على SEARCH (بحث) لعرض [IP ADDRESS] (عنوان IP) الخاص بالشاشة المتصلة في الوقت الحالي وكافة الشاشات المتوافقة على نفس الشبكة.
- 4- حدّد عنوان IP المدرج تحت عمود [IP ADDRESS (MP)] (عنوان IP مشغّل الوسائط) للوصول إلى عناصر التحكم بالويب الخاصة بـ مشغّل الوسائط للشاشة التي تريد نسخ الملفات إليها.

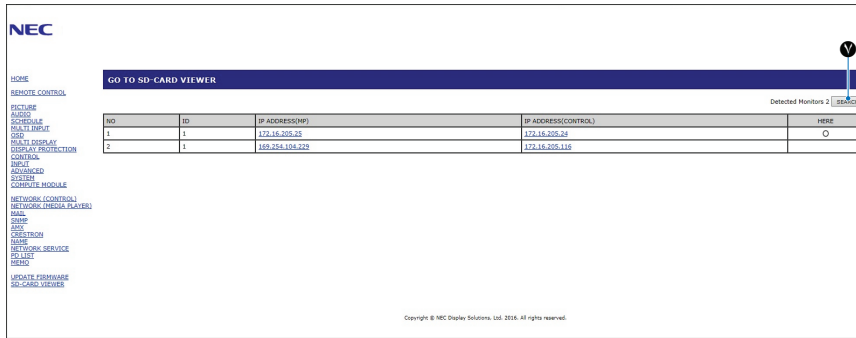

افتح صفحة ويب الشاشات الأخرى في علامة تبويب جديدة انقر بزر الماوس الأيمن فوق عنوان IP الخاص بها. افتح صفحة ويب الشاشات الأخرى في نافذة جديدة انقر بزر الماوس الأيسر فوق عنوان IP الخاص بها.

استخدام محتويات الطوارئ

يمكن حفظ ملفات الوسائط للتشغيل في مجلد خاص. أنشئ مجلدًا يسمى EMERGENCY CONTENTS (محتويات الطوارئ) في الجذر على بطاقة ذاكرة microSD، وانسخ ملفات الوسائط إلى المجلد، حيث يمكن تشغيل محتويات الطوارئ عبر أمر خارجي للعرض عبر الشبكة المحلية أو RS-232C.

يمكنك العثور على التعليمات المتعلقة بـ EMERGENCY CONTENTS (محتويات الطوارئ) في الملف المسمى بـ "External_Control.pdf". راجع صفحة ٩٨.

الفصل ٦ إعدادات ضبط الشاشات المتعددة

يشمل هذا الفصل:

- ↳ "توصيل شاشات متعددة" في صفحة ٧٠
- ↳ "توصيل (Video Out) خرج الفيديو" في صفحة ٧٢
- ↳ "ضبط إعدادات خاصية معرّف التحكم عن بُعد" في صفحة ٧٣

توصيل شاشات متعددة

يمكن توصيل الشاشات بعضها ببعض عن طريق ووصلات الفيديو والاتصال في العديد من تركيبات الشاشات المتعددة، حيث يؤدي تركيب توصيلات الفيديو معاً إلى إنشاء حائط من الشاشات يمكن من خلاله عرض صورة واحدة على جميع شاشات العرض، وعند توصيل شاشات متعددة وتثبيتها لتشكيل جدار من الشاشات تكون وصلات كبل الفيديو ووصلات الاتصال ضرورية، ويجب مراعاة تهيئتها بدقة، ويرجى الرجوع إلى "مخطط توصيل الأسلاك" في صفحة ٢٤ لمعرفة طريقة تركيب وصلات الفيديو والاتصال.

ترد إعدادات تهيئة جدار الفيديو في إعدادات قائمة OSD (المعلومات المعروضة على الشاشة) و Monitor Webpage (صفحة الويب الخاصة بالشاشة) تحت [MULTI-DISPLAY] (عرض متعدد).

- [AUTO TILE MATRIX SETUP] (إعداد مصفوفة متتابعة تلقائياً) - يقوم تلقائياً بتهيئة إعدادات عرض متعدد عندما توصل منافذ الاتصال والفيديو معاً، حيث يقوم تلقائياً بتعيين [MONITOR ID] (معرف الشاشة) وموضع الشاشات في حائط الفيديو بعد توصيلها.

أدخل عدد الشاشات المرتبة أفقياً وعمودياً على الشاشة الرئيسية، وستُضبط الإعدادات التالية تلقائياً عند تشغيل الإعداد التلقائي: [MONITOR ID] (معرف الشاشة)، و [TILE MATRIX] (مصفوفة متتابعة)، و [TILE MATRIX MEM] (ذاكرة مصفوفة متتابعة)، و [Input Signal] (إشارة الدخل)، و [DisplayPort] من [Terminal Settings] (إعدادات الوحدة الطرفية) وإعداد خرج الفيديو.

• ملاحظة: يُعَيّن [AUTO ID] (المعرف التلقائي) تلقائياً.

• يوصى بتوصيل الشاشات باستخدام كبل DisplayPort عند استخدام هذه الوظيفة.

• تُفَعّل هذه الخاصية إذا تم تنشيط [MOTION] (الحركة) في وضع [SCREEN SAVER] (شاشة التوقف).

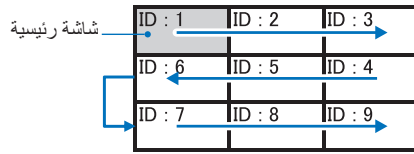

مثال على التثبيت عبر شبكة الاتصال المحلية:
 ٣ H MONITORS (الشاشات الأفقية)
 ٣ V MONITORS (الشاشات الرأسية)

- [SETTING COPY] (إعداد النسخ) - يقوم بنسخ بعض الفئات من قائمة OSD (المعلومات المعروضة على الشاشة) إلى شاشات أخرى على حائط الفيديو عندما تكون متصلة ببعضها البعض.

- [TILE MATRIX] (مصفوفة متتابعة) - تسمح بتكبير صورة واحدة وعرضها على شاشات متعددة (تصل إلى ١٠٠ شاشة) عبر مكبر توزيع، فأدخل يدوياً عدد الشاشات الأفقية والرأسية على حائط الفيديو وموضع كل شاشة، وشغل أو أوقف تشغيل Tile Compensation (تعويض التتابع)، وعند عرض محتوى HDCP يرجى الرجوع إلى "توصيل (Video Out) خرج الفيديو" في صفحة ٧٢.

- [TILE COMP] (تعويض التتابع) - يقوم بتكبير وتصغير الصورة المعروضة لتعويض عرض حافة الشاشة من أجل عرض صورة سلسة.

- [TILE CUT] (قطع التتابع) - تحديد جزء من الصورة المعروضة، حيث يُعرض الجزء المحدد كصورة كاملة على الشاشة.

مثال على [TILE CUT 2x1] (قطع التتابع) (وضع أفقي):

فيما يخص الشاشة اليسرى:

- ١- حدّد [2] H MONITORS (الشاشات الأفقية [2]) و [2] V MONITORS (الشاشات الرأسية [2]).
- سُتقسّم صورة واحدة إلى ٤ أجزاء، ثم ترقم من ١ إلى ٤.

OSD (المعلومات المعروضة على الشاشة)

TILE MATRIX	
H MONITORS	2
V MONITORS	2
POSITION	1
TILE COMP	YES / NO
H SIZE	0
V SIZE	0
H ADJUSTMENT	0
V ADJUSTMENT	0
TILE CUT	YES / NO
H ADJUSTMENT	0
V ADJUSTMENT	0
TILE MATRIX ENABLE	YES / NO
FRAME COMP	AUTO
V SCAN REVERSE	AUTO

Monitor screen (الشاشة)



- ٢- اختر جزءاً من ١ إلى ٤ عند POSITION (موضع).

مثال. اختيار ١



٣- عن طريق [H ADJUSTMENT] (التعديل الأفقي)، و[V ADJUSTMENT] (التعديل الرأسى) يمكنك تحريك المربع المحدد على الجزء الذي تريد عرضه.

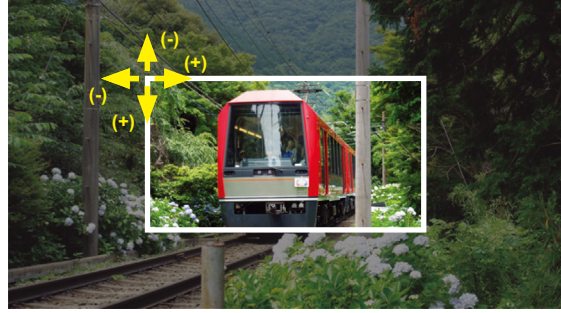

٤- اختر [YES] (نعم) عند [TILE MATRIX ENABLE] (تفعيل مصفوفة متتابعة).



فيما يخص الشاشة اليمنى:
كرر نفس الخطوات.

مثال، اختيار ٢ عند [POSITION] (موضع)

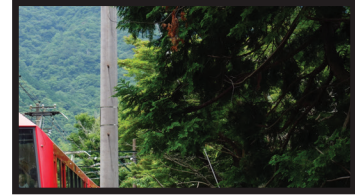

بعد إجراء الإعداد المنفصل، تظهر صورة Landscape (المنظر الطبيعي) بحجم ١×٢ كما هو موضح أدناه.



- [FRAME COMP] (تعويض الإطار) - يسمح بالإعداد التلقائي لتعويض الإطار عن طريق إدخال عدد الشاشات المرتبة أفقيًا وعموديًا. يوصى بعرض محتوى سريع الحركة للحصول على أفضل النتائج، كما أن هناك حاجة إلى تفعيل [FRAME COMP] (تعويض الإطار) لتركيب محدد.
- [AUTO] (تلقائي) - تعيين قيمة التأخير الإجمالية، حيث يتم تعيين كل قيمة تأخير تلقائيًا عن طريق إعداد [H MONITORS] (الشاشات الأفقية)، و[V MONITORS] (الشاشات الرأسية)، و [POSITION] (موضع) في [TILE MATRIX] (مصفوفة متتابعة).
- [MANUAL] (يدوي) - تعيين قيمة التأخير لكل الشاشات.

- [V SCAN REVERSE] (عكس المسح الأفقي) - عكس اتجاه صورة المسح الضوئي لإنشاء صورة متحركة سلسة.

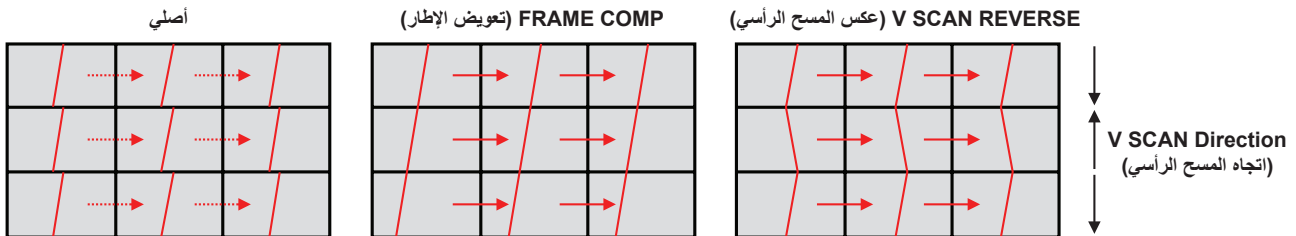

- [TILE MATRIX MEMORY] (ذاكرة مصفوفة متتابعة) - يسمح بتحديد إعدادات مصفوفة متتابعة على جميع المدخلات في الشاشة.
- [ID CONTROL] (التحكم في المعرف) - يقوم بتعيين معرف الشاشة عناوين IP لمجموعة الشاشات الحالية، عندما يتم توصيل منافذ الشبكة المحلية معًا يمكن تعيين المعرف وعنوان IP تلقائيًا لجميع شاشات العرض المحددة.

- تسلسل فيديو ديزي. نوصي بشدة باستخدام نفس طراز الشاشة لجميع الشاشات لجميع الشاشات المتصلة في سلسلة ديزي. يختلف معرف كل موضع من مواضع الشاشات عن موضع الآخر. انظر إلى الشكل ١.

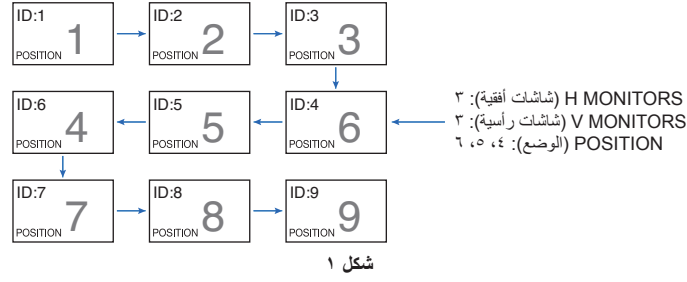

توصيل (Video Out) خرج الفيديو

MP (مشغل الوسائط)	OPTION (خيار)	Video (فيديو)	VGA (YPbPr)	VGA (RGB)	HDMI2	HDMI1	DVI	DisplayPort2	DisplayPort1	صورة رئيسية	
-	Option Board Slot (فتحة لوحة الخيارات) (فتحة ٢ (HDMI))	Option Board Slot (فتحة لوحة الخيارات) (فتحة ٢ (DP))	VIDEO (فيديو)	VGA (RGB/YPbPr)		HDMI2 (CEC)	HDMI1 (DAISY CHAIN IN) (دخل سلسلة ديزي)	DVI-D	DisplayPort2	DisplayPort1 (دخل سلسلة ديزي)	Connector (موصل)
لا	لا	نعم	لا	لا	لا	لا	لا	لا	نعم	DisplayPort HDMI	
نعم	نعم	لا	لا	لا	لا	نعم	نعم	لا	لا		

ملاحظة: يتوفر خرج إشارة مشغل الوسائط لنفس الطرازات فقط.

لتوصيل أجهزة عرض متعددة باستخدام كبل HDMI

- استخدم شاشات من نفس الطرازات.
- اضبط نفس [MODE1] أو [MODE2] على [HDMI] من [TERMINAL SETTINGS] (إعدادات الوحدة الطرفية) في جميع الشاشات المتصلة.

فيما يخص خرج الفيديو

- حدّد إما دخل DisplayPort1 أو OPTION للشاشة التي يتعين فيها استخدام DisplayPort Out كخرج للإشارة.
- تدعم وظيفة خرج الإشارة في الشاشة المحتويات المحمية من خلال تقنية HDCP، حيث يمكن توزيع محتوى HDCP على ما يصل إلى ٣ شاشات متصلة.
- عند استخدام Option Board (لوحة خيارات) يرجى تعيين [SLOT2 CH SETTING] على [CH1]، ثم عيّن [SLOT2 CH SELECT] على DisplayPort. راجع صفحة ١٢٢.

ملاحظة: يرجى استخدام لوحات خيار من نوع slot2 الذي يخرج إشارة عبر DisplayPort.

فيما يخص خرج HDMI Out

- حدّد إما دخل HDMI1 أو DVI أو MP أو OPTION للشاشة التي يتعين فيها استخدام HDMI OUT كخرج للإشارة.
- تدعم وظيفة خرج الإشارة في الشاشة المحتويات المحمية من خلال تقنية HDCP، يمكن توزيع محتوى HDCP عبر شاشات متعددة متصلة، كما هو موضح أدناه:
 - HDCP 1: ما يصل إلى ٨ شاشات / HDCP 2.2: ما يصل إلى ٥ شاشات.
 - يعتمد الوقت المستغرق كي تُعرض الصورة على عدد الشاشات المتصلة.
 - دون HDCP: ما يصل إلى ٩ شاشات.
- **ملاحظة:** اعتمادًا على الجهاز الذي تستخدمه سيغير عدد وصلات الشاشة.
- تجنّب فصل الكبلات عن الشاشات عند عرض صورة في وضع الشاشات المتعددة، فعند فصل الكبلات يرجى إيقاف تشغيل التيار الرئيسي أولاً.
- عند استخدام خيار ما يرجى تعيين [SLOT2 CH SETTING] على [CH1]، ثم اضبط [SLOT2 CH [SLOT2 CH SELECT]] على TMD5. راجع صفحة ١٢٢.
- **ملاحظة:** يرجى استخدام لوحات خيار من نوع slot2 الذي يخرج إشارة HDMI.

لمحتوى HDCP (حماية المحتوى عالي النطاق)

ويهدف نظام HDCP إلى منع النسخ غير القانوني للبيانات الفيديو المرسل عبر إشارة رقمية، إذا لم تتمكن من مشاهدة المادة عبر منافذ الدخل الرقمي، فهذا لا يعني بالضرورة أن الشاشة لا تعمل بصورة صحيحة. فيما يتعلق بتطبيق نظام HDCP قد يكون المحتوى في بعض الحالات محميًا بنظام HDCP، وربما لا يُعرض وفقًا لقرار/مقصد مطبقي نظام HDCP (شركة Digital Content Protection, LLC).

نظرًا لقيود الأمان تلك في محتوى الفيديو لا يمكن وضع محتوى فيديو HDCP إلا عبر عدد محدود من الشاشات. عادةً ما يتم إنتاج محتوى فيديو HDCP تجاريًا بتقنية Blu-ray وأقراص DVD وبتلفزيوني وخدمات وسائط البث المستمر.

ضبط إعدادات خاصية معرف التحكم عن بُعد

يمكن استخدام وحدة التحكم الاختيارية للتحكم فيما يصل إلى 100 شاشة Multisync منفردة باستخدام ما يسمى REMOTE CONTROL ID (معرف التحكم عن بُعد). يعمل وضع REMOTE CONTROL ID (معرف التحكم عن بُعد) مع MONITOR ID (معرف الشاشة)؛ مما يسمح بالتحكم فيما يصل إلى 100 شاشة Multisync منفردة. على سبيل المثال إذا كانت هناك شاشات عديدة قيد الاستخدام في نفس المنطقة، فقد ترسل وحدة التحكم عن بُعد -في الوضع العادي- إشارات إلى كل شاشة في نفس الوقت (انظر الشكل ١). ولا يسمح استخدام وحدة التحكم في وضع REMOTE CONTROL ID (معرف التحكم عن بُعد) إلا بتشغيل شاشة واحدة بعينها في المجموعة (انظر الشكل ٢).

لضبط معرف التحكم عن بُعد

أثناء الضغط المطول على زر REMOTE ID SET (تعيين معرف التحكم عن بُعد) -بوحدته التحكم عن بُعد- استخدم لوحة المفاتيح لإدخال Monitor ID (معرف الشاشة) (1-10)؛ ليتم التحكم بها من خلال وحدة التحكم عن بُعد، يمكن بعد ذلك استخدام جهاز التحكم عن بُعد لتشغيل الشاشة التي لها رقم معرف محدد للشاشة. سيتم تشغيل جميع الشاشات عند اختيار 0 أو عندما يكون جهاز التحكم عن بُعد في الوضع العادي.

لتعيين/إعادة ضبط وضع وحدة التحكم عن بُعد

ID Mode (وضع المعرف) - للدخول إلى وضع المعرف اضغط على زر REMOTE ID SET (تعيين معرف وحدة التحكم عن بُعد) مع الاستمرار لمدة ثانيتين.

Normal Mode (الوضع العادي) - للعودة إلى الوضع العادي اضغط على زر REMOTE ID CLEAR (مسح معرف وحدة التحكم) مع الاستمرار لمدة ثانيتين.

• ولكي تعمل هذه الخاصية بصورة ملائمة يجب تعيين رقم معرف للشاشة. ويمكن تعيين رقم MONITOR ID (معرف الشاشة) من داخل قائمة MULTI DISPLAY (عرض متعدد) في قائمة OSD (المعلومات المعروضة على الشاشة)؛ راجع صفحة ١١٤.

• وجّه وحدة التحكم عن بُعد نحو مستشعر الوحدة الخاص بالشاشة المطلوبة، ثم اضغط على زر REMOTE ID SET (تعيين معرف وحدة التحكم عن بُعد). يُعرض رقم MONITOR ID (معرف الشاشة) على الشاشة عندما تكون وحدة التحكم عن بُعد على وضع ID (المعرف).

استخدم وحدة التحكم عن بُعد للتحكم في جميع الشاشات الموجودة في النطاق

- 1- اضغط مطولاً على زر REMOTE ID SET (تعيين معرف وحدة التحكم عن بُعد) الموجود في وحدة التحكم أثناء استخدام لوحة المفاتيح لإدخال رقم REMOTE CONTROL ID (معرف وحدة التحكم عن بُعد) "0"،
- 2- ستستجيب الآن كافة الشاشات -الموجودة في نطاق وحدة التحكم عن بُعد- لضغطة لوحة المفاتيح.

ملاحظة: عند تعيين REMOTE ID (معرف وحدة التحكم عن بُعد) على "0" فستعرض جميع الشاشات الموجودة في نطاق وحدة التحكم عن بُعد Monitor ID (معرف الشاشة) من خلال الضغط على REMOTE ID SET (ضبط معرف وحدة التحكم عن بُعد)، وبذلك يمكن التعرف على معرف الشاشة عند الرغبة في التحكم في أحد الشاشات، كما هو موضح أدناه.

Monitor ID (معرف الشاشة): ١	Monitor ID (معرف الشاشة): ٢	Monitor ID (معرف الشاشة): ٣
--------------------------------	--------------------------------	--------------------------------

وحدة التحكم عن بُعد في وضع التشغيل

شكل ١
وحدة التحكم عن بُعد تعمل في الوضع Normal (عادي) أو تم ضبط REMOTE ID (رقم تعريف وحدة التحكم) على ٠.



Monitor ID (معرف الشاشة): ١	Monitor ID (معرف الشاشة): ٢	Monitor ID (معرف الشاشة): ٣
--------------------------------	--------------------------------	--------------------------------

وحدة التحكم عن بُعد لا تعمل

شكل ٢
تم ضبط وحدة التحكم عن بُعد لاستخدام REMOTE ID: 3 (رقم تعريف وحدة التحكم عن بُعد: 3)

بإمك وحدة تحكم عن بُعد اختيارية لأداء هذه الوظيفة.

استخدم وحدة التحكم عن بُعد لتشغيل شاشة لها رقم معرف معين تم تخصيصه لها.

١- عيّن رقم [MONITOR ID] (معرف الشاشة) للشاشة (راجع صفحة ١٤٤)، يمكن أن يقع نطاق رقم [MONITOR ID] (معرف الشاشة) بين ١٠٠-١.

ويتيح رقم [MONITOR ID] (معرف الشاشة) لوحدة التحكم عن بُعد تشغيل هذه الشاشة بعينها دون التأثير على الشاشات الأخرى.

٢- اضغط مطولاً على زر REMOTE ID SET (تعيين معرف وحدة التحكم عن بُعد) الموجود في وحدة التحكم أثناء استخدام لوحة المفاتيح لإدخال رقم REMOTE CONTROL ID (معرف وحدة التحكم عن بُعد) (١٠٠-١)، وينبغي أن يتطابق REMOTE ID NUMBER (رقم معرف وحدة التحكم عن بُعد) مع رقم MONITOR ID (معرف الشاشة) الخاص بالشاشة المطلوب التحكم فيها.

٣- وجّه وحدة التحكم عن بُعد نحو مستشعر الوحدة الخاص بالشاشة المطلوبة، ثم اضغط على زر REMOTE ID SET (تعيين معرف وحدة التحكم عن بُعد).

يظهر رقم MONITOR ID (معرف الشاشة) باللون الأحمر على شاشة العرض.

إذا كان REMOTE CONTROL ID (معرف وحدة التحكم عن بُعد) هو "٠"، فستعرض كل شاشة من الشاشات الموجودة داخل نطاق عمل وحدة التحكم رقم MONITOR ID (معرف الشاشة) الخاص بها باللون الأحمر.

إذا ظهر رقم MONITOR ID (معرف الشاشة) باللون الأبيض على شاشة العرض، فإن ذلك يعني اختلاف رقم MONITOR ID (معرف الشاشة) عن REMOTE CONTROL ID (معرف وحدة التحكم عن بُعد).

External Control (التحكم الخارجي) الفصل ٧

يشمل هذا الفصل:

- ◀ "واجهات التوصيل" في صفحة ٧٦
- ◀ "التحكم في الشاشة من خلال RS-232C" في صفحة ٧٩
- ◀ "التحكم في الشاشة من خلال LAN (الشبكة المحلية)" في صفحة ٨٠
- ◀ "بيانات لاسلكية ذكية" في صفحة ٨٨
- ◀ "دليل التشغيل" في صفحة ٨٩

توصيل جهاز خارجي

هناك خياران لتوصيل جهاز خارجي للتحكم في الشاشة.

تتيح لك NEC Display Wall Calibrator أو NaViSet Administrator بالتحكم في إعدادات الشاشة ومعرفة حالتها، بما في ذلك معلومات المعايرة.

- طرف RS-232C.
- توصيل جهاز خارجي لطرف RS-232C بالشاشة باستخدام كبل RS-232C.
- منفذ LAN (الشبكة المحلية).
- توصيل شبكه بمنفذ LAN1 (دخل سلسلة ديزي) للشاشة بكبل LAN (الفئة ٣ من RJ45 أو أعلى).

واجهة RS-232C

RS-232C	PROTOCOL (بروتوكول)
٩٦٠٠ [بت في الثانية]	BAUD RATE (معدل البود)
٨ [بت]	DATA LENGTH (طول البيانات)
NONE (لا يوجد)	PARITY (التمائل)
١ [بت]	STOP BIT (بت التوقف)
NONE (لا يوجد)	FLOW CONTROL (التحكم في التدفق)

واجهة LAN

TCP	PROTOCOL (بروتوكول)
٧١٤٢	PORT NUMBER (رقم المنفذ)
ضبط تلقائي (١٠ / ١٠٠ ميجا بايت في الثانية)	COMMUNICATION SPEED (سرعة الاتصال)

الأوامر

أمر التحكم

تدعم الشاشة نوعين أساسيين من تنسيقات الأوامر:

- الاتصالات الثنائية: يتضمن تسلسل من وحدات البايت المشفرة دعم للتحكم في جميع وظائف الشاشة تقريبًا.
- أوامر تحكم ASCII يستخدم هذا الأمر أوامر تحكم بسيطة "اللغة الإنجليزية-مثل بناء الجملة" باستخدام ASCII لأداء العديد من الوظائف الشائعة بسهولة.

ملاحظة: يتم توضيح تنسيقات الأوامر لكل من النوعين في المستندات الخارجية "External_Control.pdf". راجع صفحة ٩٨.

يورد الجدول أدناه بعض الأمثلة عن الأوامر الثنائية لعدة وظائف مشتركة. تُسرد البيانات كبايت ست عشري. تفترض هذه الأمثلة أن معرف الشاشة هو ١.

بيانات الرمز	الوظيفة (معرف الشاشة = ١)
01 30 41 30 41 30 43 02 43 32 30 33 44 36 30 30 30 31 03 73 0d	Power ON (تشغيل)
01 30 41 30 41 30 43 02 43 32 30 33 44 36 30 30 30 34 03 76 0d	Power OFF (إيقاف التشغيل)
01 30 41 30 45 30 41 02 30 30 36 30 30 30 30 46 03 04 0d أو 01 30 41 30 45 30 41 02 31 31 30 36 30 30 30 46 03 04 0d	اختيار مصدر دخل DisplayPort1
01 30 41 30 45 30 41 02 30 30 36 30 30 30 31 30 03 73 0d أو 01 30 41 30 45 30 41 02 31 31 30 36 30 30 31 30 03 73 0d	اختيار مصدر دخل DisplayPort2
01 30 41 30 45 30 41 02 30 30 36 30 30 30 30 33 03 71 0d أو 01 30 41 30 45 30 41 02 31 31 30 36 30 30 30 33 03 71 0d	اختيار مصدر دخل DVI
01 30 41 30 45 30 41 02 30 30 36 30 30 30 31 31 03 72 0d أو 01 30 41 30 45 30 41 02 31 31 30 36 30 30 31 31 03 72 0d	اختيار مصدر دخل HDMI1
01 30 41 30 45 30 41 02 30 30 36 30 30 30 31 32 03 71 0d أو 01 30 41 30 45 30 41 02 31 31 30 36 30 30 31 32 03 71 0d	اختيار مصدر دخل HDMI2
01 30 41 30 45 30 41 02 30 30 36 30 30 30 30 31 03 73 0d	اختيار مصدر دخل VGA (RGB)
01 30 41 30 45 30 41 02 30 30 36 30 30 30 30 43 03 01 0d	اختيار مصدر دخل VGA (YPbPr)
01 30 41 30 45 30 41 02 30 30 36 30 30 30 30 35 03 77 0d	اختيار مصدر دخل VIDEO (الفيديو)

بيانات الرمز	الوظيفة (معرف الشاشة = ١)
01 30 41 30 45 30 41 02 30 30 36 30 30 30 38 37 03 7D 0d أو 01 30 41 30 45 30 41 02 31 31 30 36 30 30 38 37 03 7D 0d	اختيار مصدر دخل MP (مشغل الوسائط)
01 30 41 30 45 30 41 02 30 30 36 30 30 30 30 44 03 06 0d أو 01 30 41 30 45 30 41 02 31 31 30 36 30 30 30 44 03 06 0d	اختيار مصدر دخل OPTION (الخيار)
01 30 41 30 45 30 41 02 30 30 38 44 30 30 30 31 03 09 0d	تشغيل كتم الصوت
01 30 41 30 45 30 41 02 30 30 38 44 30 30 30 32 03 0a 0d	إيقاف كتم الصوت

أوامر ASCII Control (التحكم في ASCII)

تدعم هذه الشاشة أوامر التحكم المدرجة في "External_Control.pdf" (راجع صفحة ٩٨)، وتدعم أيضاً أمر تحكم ASCII الشائع الذي يستخدم للتحكم في شاشة NEC أو جهاز العرض من جهاز كمبيوتر متصل، ولمزيد من المعلومات نرجو زيارة موقعنا عبر الإنترنت.

المعلمة

أمر الحالة	حالة الخطأ	الاستجابة
درجة الحرارة غير الطبيعية	error:temp (خطأ: درجة الحرارة)	
يوجد خلل في مروحة التبريد	error:fan (خطأ: المروحة)	
خلل في المحول العاكس أو الإضاءة الخلفية	error:light (خطأ: الضوء)	
خطأ في النظام	error:system (خطأ: النظام)	

أمر الدخل	اسم إشارة الدخل	الاستجابة	المعلمة
dvi أو dvi1	DVI	dvi	
hdmi أو hdmi1	HDMI1	hdmi1	
hdmi2	HDMI2	hdmi2	
DisplayPort أو DisplayPort1	DisplayPort1	DisplayPort1	
DisplayPort2	DisplayPort2	DisplayPort2	
vga أو vga1 أو computer أو rgb أو rgb1 أو computer1	VGA	vga	
فيديو أو فيديو ١	VIDEO (فيديو)	فيديو	
مشغل الوسائط	MP (مشغل الوسائط)	مشغل الوسائط	
خيار	OPTION (خيار)	خيار	

أمر دعم HDMI CEC

يرجى توصيل جهاز دعم CEC بمنفذ HDMI2.

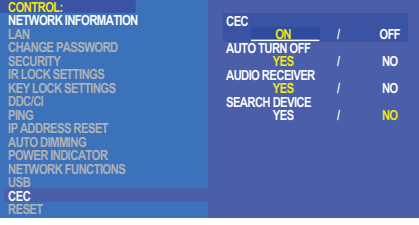
الإعداد	التوضيح	اسم أمر HDMI CEC	قائمة OSD (المعلومات المعروضة على الشاشة)
 <p>لضبط خيارات CEC يرجى اتباع الخطوات التالية.</p>	<p>عند تشغيل جهاز مدعوم بـ HDMI CEC يتم أيضًا تشغيل الشاشة المتصلة بالجهاز عبر كبل HDMI تلقائيًا. بعد تشغيل الشاشة يتحول [INPUT] تلقائيًا إلى [HDMI2].</p> <p>إذا تم تشغيل الشاشة عند تشغيل أجهزة HDMI CEC، فستغير [INPUT] من الدخل الحالي إلى [HDMI2].</p>	One Touch Play (التشغيل بلمسة واحدة)	CEC (التحكم بالأجهزة الإلكترونية الخاصة بالمستخدم)
	<p>يمكن تشغيل وظيفة زر التحكم عن بُعد اللاسلكية الاختيارية الخاصة بالشاشة مع أجهزة دعم HDMI CEC.</p> <p>على سبيل المثال في حالة تشغيل الشاشة من خلال جهاز التحكم عن بُعد اللاسلكي والضغط على زر التشغيل يمكن أيضًا تشغيل جهاز دعم HDMI CEC.</p>	Remote Control Pass Through (تمرير وحدة التحكم عن بُعد من خلال)	
	<p>تدعم الأجهزة المتوافقة مع HDMI CEC التعرف على حالة طاقة الشاشة كما لو كانت الشاشة في وضع الاستعداد أو في وضع التشغيل.</p>	Power Status (حالة الطاقة)	
<p>اضغط على زر MENU (قائمة) لفتح قائمة OSD (المعلومات المعروضة على الشاشة).</p> <p>باستخدام الأزرار ▲▼ + - انتقل إلى [CONTROL] (التحكم) إلى [CEC]، ثم اضغط زر SET/POINT ZOOM للدخول إلى خيارات CEC.</p> <p>استخدم الأزرار + - لتحديد [ON] (تشغيل)، ثم اضغط زر SET/POINT ZOOM لتفعيل CEC.</p>	<p>تتعرف هذه الخاصية على المعلومات الخاصة بأحد الأجهزة المتصلة التي تدعم HDMI CEC (إصدار CEC، العنوان الفعلي)، إضافة إلى ذلك تتوافق هذه الوظيفة مع "وظيفة تغيير اللغة".</p> <p>إذا تم تغيير لغة الشاشة، يتم تغيير لغة الجهاز المتصل الذي يدعم HDMICEC لنفس اللغة المختارة في الشاشة،</p> <p>أما بخصوص وظيفة Change Language (تغيير اللغة) فمن الضروري أن يتواءم الجهاز المتصل الذي يدعم HDMI CEC مع اللغات المتعددة.</p>	System Information (معلومات النظام)	
	<p>إذا تم ضبط الشاشة على وضع الاستعداد عن طريق وحدة التحكم عن بُعد اللاسلكية المتوفرة مع الشاشة، يتم تشغيل أجهزة دعم HDMI CEC أيضًا على وضع الاستعداد في نفس الوقت.</p> <p>إذا كانت الشاشة في وضع الاستعداد أثناء عملية التسجيل لجهاز دعم HDMI CEC، فسيظل الجهاز قيد التشغيل. لمزيد من التفاصيل يرجى الرجوع إلى دليل المستخدم المرفق مع جهاز دعم HDMI CEC.</p>	System Standby (وضع الاستعداد بالنظام)	AUTO TURN OFF (إيقاف التشغيل التلقائي)
	<p>يرجى وضع مكبر صوت HDMI CEC باستخدام كبل HDMI. يمكن أن يتحكم زر Volume (مستوى الصوت) - الموجودة في وحدة التحكم عن بُعد اللاسلكية الاختيارية- في حجم مكبر صوت HDMI CEC المتصل.</p> <p>عند تفعيل هذه الخاصية يتم تلقائيًا ضبط مكبر الصوت الخارجي المتصل بالشاشة على وضع MUTE (كتم الصوت).</p>	System Audio Control (التحكم في صوت النظام)	AUDIO RECEIVER (مستقبل الصوت)
	<p>استخدم الأزرار ▲▼ لاختيار [SEARCH DEVICE] (البحث عن جهاز).</p> <p>تبحث هذه الخاصية عن الأجهزة المدعومة CEC على توصيلات HDMI الخاصة بالشاشة. إذا اكتشفت جهاز CEC بنجاح، فستعرف هذه الخاصية على اسم الجهاز، ثم يُعرض اسم الجهاز واتصال HDMI.</p>	Device OSD Name Transfer (نقل اسم جهاز OSD)	SEARCH DEVICE (جهاز البحث)
	<p>استخدم الأزرار + - لتحديد YES (نعم)، ثم اضغط زر SET/POINT ZOOM لبدء البحث.</p> <p>عن طريق تحديد اسم الجهاز يتم تبديل دخل الجهاز الذي يدعم HDMI CEC إلى الدخل الذي اخترته. بعد اختيار الجهاز ستقوم وحدة التحكم عن بُعد اللاسلكية بالمهام المتعلقة بالجهاز المحدد.</p>	Routing Control (التحكم في التوجيه)	
<p>تدعم وظيفة CEC هذه Feature Abort (خاصية الإلغاء). ويرجى الرجوع إلى التوصيلات (راجع صفحة ٢٣) لتوصيل أجهزة HDMI CEC.</p>			

التحكم في الشاشة من خلال RS-232C

يمكن التحكم في هذه الشاشة من خلال توصيل جهاز كمبيوتر شخصي بطرف RS-232C (نوع عكسي).

على سبيل المثال بعض الوظائف التي يمكن التحكم فيها من خلال جهاز كمبيوتر شخصي هي:

- التشغيل أو وضع الاستعداد.
- التبديل بين إشارات الدخل.
- كتم الصوت في وضع ON (تشغيل) أو OFF (إيقاف تشغيل).

التوصيل

شاشة + جهاز كمبيوتر

- يرجى فصل التيار الكهربائي عن الشاشة قبل توصيلها بجهاز كمبيوتر.
- يرجى تشغيل جهاز الكمبيوتر المتصل أولاً، ثم توصيل الشاشة بمصدر الطاقة الرئيسي.
- وإذا تم تشغيل الكمبيوتر والشاشة بترتيب عكسي، فقد لا يعمل منفذ COM بصورة ملائمة.

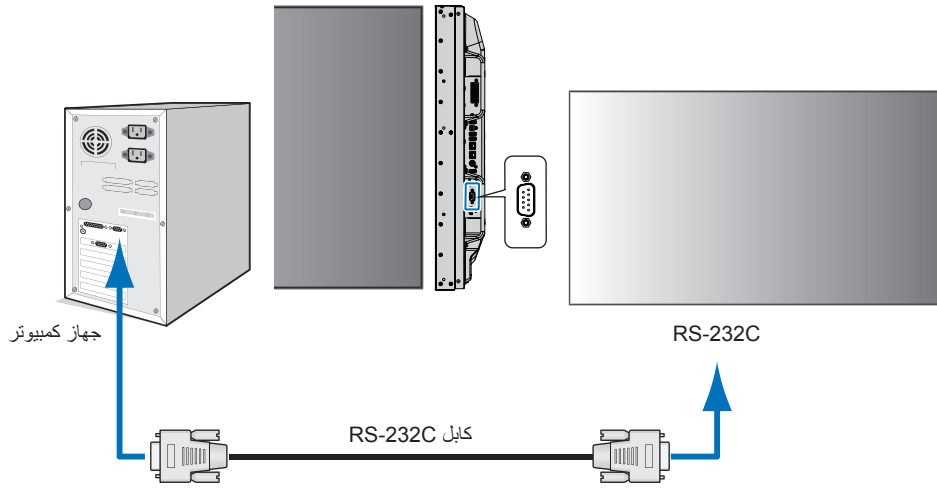

ملاحظة: • إذا كان الكمبيوتر الذي لديك مزوداً فقط بمنفذ توصيل تسلسلي يتضمن ٢٥ سناً، فإنه ينبغي توفير مهايئ بمنفذ تسلسلي مكوّن من ٢٥ سناً، لمزيد من التفاصيل يرجى الاتصال بالمورد.

• لتعيين السنون راجع "٢" دخل/خرج RS-232C في صفحة ٨٠.

للتحكم في الشاشة عبر الأوامر المرسل من كمبيوتر متصل بكل RS-232C يرجى استخدام الأمر control (تحكم). يمكن إيجاد التعليمات الخاصة بأمر التحكم في Control Command Diagram (مخطط أمر التحكم) (راجع صفحة ٧٦) أو "External_Control.pdf". راجع صفحة ٩٨.

الواجهة

RS-232C	PROTOCOL (بروتوكول)
٩٦٠٠ [بت في الثانية]	BAUD RATE (معدل البود)
٨ [بت]	DATA LENGTH (طول البيانات)
NONE (لا يوجد)	PARITY (التماثل)
١ [بت]	STOP BIT (بت التوقف)
NONE (لا يوجد)	FLOW CONTROL (التحكم في التدفق)

تستخدم هذه الشاشة خطوط RXD و TXD و GND للتحكم الخاص بـ RS-232C.

ينبغي استخدام الكبل من النوع العكسي (كبل مودم فارغ) (غير مُرفق) للتحكم الخاص بـ RS-232C.

تعيين السنون

دخول/خرج RS-232C

الاسم	رقم Pin
NC	١
RXD	٢
TXD	٣
NC	٤
GND	٥
NC	٦
NC	٧
NC	٨
NC	٩

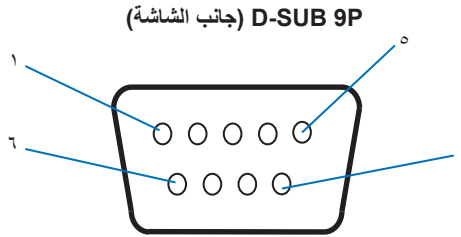

تستخدم هذه الشاشة خطوط RXD و TXD و GND للتحكم الخاص بـ RS-232C.

التحكم في الشاشة من خلال LAN (الشبكة المحلية)

الاتصال بشبكة

يتم لك استخدام كبل شبكة اتصال محلية (LAN) لتحديد Network Settings (إعدادات الشبكة) و Alert Mail Settings (إعدادات بريد التنبيه) عن طريق استخدام خاصية خادم HTTP.

لاستخدام اتصال LAN يجب عليك تعيين عنوان IP. تحصل الشاشة على عنوان IP تلقائيًا عند الاتصال بشبكة DHCP.

مثال على توصيل شبكة الاتصال المحلية:

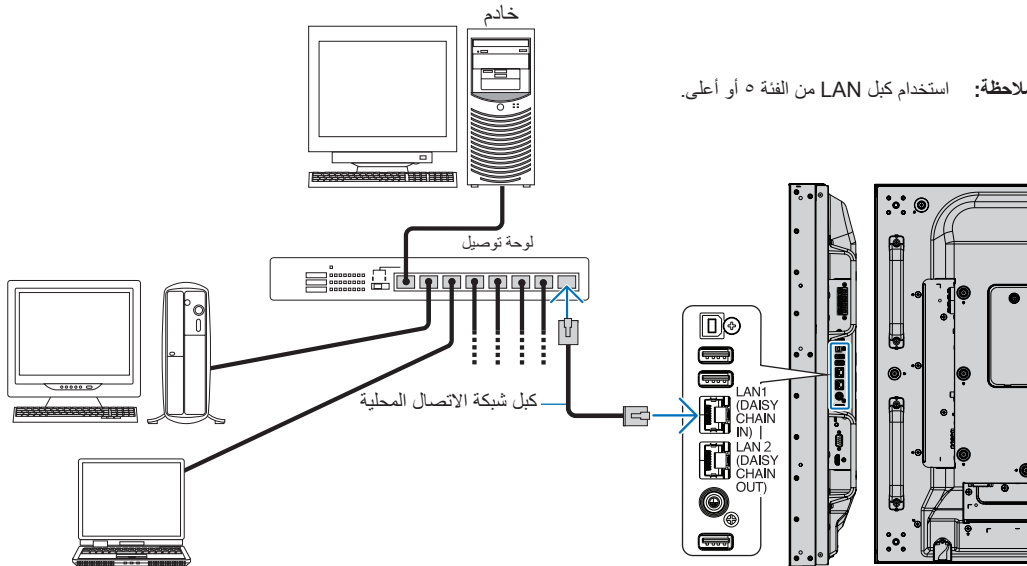

توصيل الشاشات المتعددة

يمكنك التحكم في عدة شاشات باستخدام RS-232C أو REMOTE (وحدة التحكم عن بُعد) أو الاتصال المتسلسل في شبكة الاتصال المحلية.

- **ملاحظة:** وبهذه الطريقة يمكن توصيل ما يصل إلى ١٠٠ شاشة بعضها ببعض اتصالاً متسلسلاً. يرجى تفعيل AUTO ID/IP (بروتوكول الإنترنت/المعرف التلقائي) لتعيين معرفات فريدة تلقائياً لكل شاشة (راجع صفحة ١١٤) قبل محاولة التحكم في الشاشة من خلال تحديد رقم المعرف يدوياً.

شاشات فرعية		شاشة رئيسية	
Connector (موصل)		Connector (موصل)	
خرج	دخول	خرج	دخول
LAN2 (خرج سلسلة ديزي)	LAN1 (دخول سلسلة ديزي)	LAN2 (خرج سلسلة ديزي)	RS-232C عن بُعد
			LAN1 (دخول سلسلة ديزي)

التوصيل

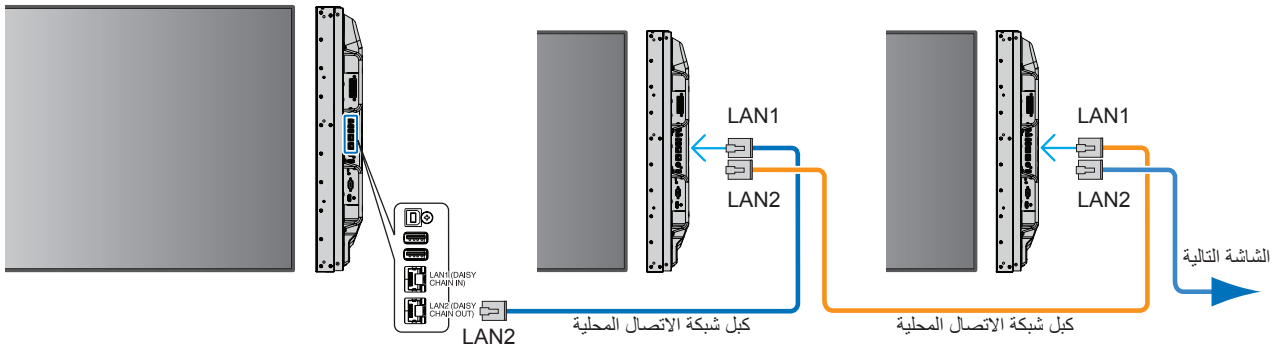

إعداد الشبكة باستخدام متصفح HTTP

نظرة عامة

يُتيح توصيل الشاشة بشبكة ما التحكم في الشاشة عن بُعد من خلال جهاز كمبيوتر متصل بالشبكة نفسها.

يمكن ضبط عنوان IP وقناع الشبكة الفرعية للشاشة على شاشة إعداد الشبكة الخاصة بمتصفح الويب عن طريق استخدام خادم HTTP، عند الاتصال بخادم DHCP سيتم الحصول على عنوان IP وقناع الشبكة الفرعية تلقائيًا عند تشغيل الشاشة. ويرجى التأكد من استخدام "Microsoft Internet Explorer 10" أو إصدار أعلى لمتصفح الويب.

يستخدم هذا الجهاز لغة "JavaScript" وملفات تعريف الارتباط، ويجب تعيين المتصفح للتوافق مع هذه الخصائص. ارجع إلى ملفات المساعدة الخاصة بمتصفح الويب؛ وذلك لتغيير الإعدادات المتعلقة باستخدام لغة JavaScript وملفات تعريف الارتباط.

للوصول إلى خادم HTTP شغل متصفح الويب على جهاز كمبيوتر متصل بنفس الشبكة، كما هو الحال في الشاشة، وأدخل العنوان التالي في حقل عنوان الويب:

ضبط الشبكة

http://<the Monitor's IP address>/index.html

ملاحظة: يتم تخصيص عنوان IP افتراضي تلقائيًا للشاشة.

- يوصى ببرنامج NaViSet Administrator لإدارة الشاشات عبر الشبكة. يمكن تحميله من موقع NEC Display على الويب (راجع صفحة ٩٨).
- في حالة عدم ظهور شاشة [MONITOR NETWORK SETTINGS] (إعدادات شبكة الشاشة) في متصفح الإنترنت اضغط على مفتاحي Ctrl+F5 معًا لتحديث متصفح الويب (أو مسح الذاكرة المؤقتة).
- إذا أظهرت الشاشة بطئًا في الاستجابة للأوامر أو النقر فوق أزرار المتصفح أو هناك سرعة عامة في أداء العمليات بصورة غير متوقعة؛ فقد يتسبب ذلك في بطء الشبكة أو الإعدادات المعروضة عليها، وفي حال حدوث ذلك يرجى استشارة مسؤول الشبكة.
- قد لا تستجيب الشاشة في حال الضغط على الأزرار الظاهرة في المتصفح بشكل متكرر خلال فترات زمنية متقاربة، وإذا حدث ذلك، فيرجى الانتظار لحظة، ثم كرر العملية. في حالة استمرار عدم الاستجابة يرجى إيقاف تشغيل الشاشة، ثم إعادة تشغيلها مرة أخرى.

إعدادات ما قبل الاستخدام

وصّل الشاشة بالشبكة من خلال كبل LAN المتوفر تجاريًا قبل بدء تشغيل المتصفح.

قد يتعذر التشغيل بمتصفح يستخدم خادم البروكسي، ويتوقف ذلك على نوع خادم البروكسي وطريقة الضبط، ورغم أن نوع خادم البروكسي يشكّل أحد العوامل في هذا الشأن، فمن الممكن عدم عرض العناصر التي تم ضبطها بالفعل، وهذا يتوقف على مدى فعالية ذاكرة التخزين المؤقت، وربما لا تُظهر المحتويات التي تم ضبطها من المتصفح في عملية التشغيل. ويوصى بعدم استخدام خادم البروكسي ما لم تتطلب بيئة الشبكة ذلك.

استخدام العنوان للتشغيل عبر المتصفح

يمكن استخدام اسم المضيف في الحالات التالية (وفقًا لعنوان IP الخاص بالشاشة):

يجب تسجيل اسم المضيف في نظام اسم النطاق (DNS) من خلال مسؤول الشبكة، حيث يمكنك الوصول إلى إعدادات الشبكة الخاصة بالشاشة عبر اسم المضيف المُسجّل باستخدام متصفح متوافق.

إذا تمت تهيئة اسم المضيف الوارد في ملف "HOSTS" بالكمبيوتر قيد الاستخدام، فيمكنك حينئذ الوصول إلى إعدادات الشبكة الخاصة بالشاشة عبر اسم المضيف باستخدام متصفح متوافق.

مثال ١: عند ضبط اسم مضيف الشاشة على "pd.nec.co.jp" يتم الوصول إلى إعداد الشبكة من خلال اختيار http://pd.nec.co.jp/index.html في خانة العنوان أو عمود الإدخال الخاص بعنوان URL.

مثال ٢: عندما يكون عنوان IP الخاص بالشاشة هو "١٩٢,١٦٨,٧٣,١" يتم كسب الوصول إلى إعدادات رسائل التنبيه، وذلك من خلال تحديد http://192.168.73.1/index.html في خانة العنوان أو عمود الإدخال لعنوان URL.

التشغيل

أدخل العنوان التالي لعرض HOME (الصفحة الرئيسية).

http://<the Monitor's IP address>/index.html

انقر فوق كل رابط على العمود الأيسر أسفل HOME (الصفحة الرئيسية).

وحدة التحكم عن بُعد

فعل أحد العمليات للتحكم في الشاشة المكافئة للمفاتيح الموجودة في وحدة التحكم عن بُعد.

إعدادات قائمة OSD (المعلومات المعروضة على الشاشة) في عناصر تحكم الويب الخاصة بالشاشة

حدّد أحد الروابط على الجانب الأيسر من عناصر تحكم الويب الخاصة بالشاشة لتهيئة الإعدادات المتاحة في قائمة OSD (المعلومات المعروضة على الشاشة)، يرجى الرجوع إلى صفحة ١٠٠ للحصول على قائمة كاملة بعناصر التحكم في قائمة OSD (المعلومات المعروضة على الشاشة).

[INPUT] (دخول)، [PICTURE] (صورة)، [AUDIO] (الصوت)، [SCHEDULE] (الجدولة)، [MULTI INPUT] (دخول متعدد)، [OSD] (قائمة المعلومات المعروضة على الشاشة)، [MULTI DISPLAY] (عرض متعدد)، [DISPLAY PROTECTION] (حماية الشاشة)، [CONTROL] (التحكم)، [OPTION] (خيار)، [SYSTEM] (النظام)، [COMPUTE MODULE] (وحدة الكمبيوتر).

NEC

HOME

REMOTE CONTROL

INPUT

PICTURE

AUDIO

SCHEDULE

MULTI INPUT

OSD

MULTI DISPLAY

DISPLAY PROTECTION

CONTROL

OPTION

SYSTEM

COMPUTE MODULE

NETWORK (CONTROL)

NETWORK (MEDIA PLAYER)

MAIL

SNMP

AMX

CRESTRON

NAME

NETWORK SERVICE

PD LIST

MEMO

UPDATE FIRMWARE

SD-CARD VIEWER

OSD

LANGUAGE	<input checked="" type="radio"/> ENGLISH	<input type="radio"/> GERMAN	<input type="radio"/> FRENCH
	<input type="radio"/> ITALIAN	<input type="radio"/> SPANISH	<input type="radio"/> SWEDISH
	<input type="radio"/> RUSSIAN	<input type="radio"/> CHINESE	<input type="radio"/> JAPANESE
APPLY CANCEL			

OSD TIME	6	x 5[SEC] (2 - 48)
APPLY CANCEL		

OSD POSITION	X	128	(0 - 255)
	Y	225	(0 - 255)
APPLY CANCEL			

INFORMATION OSD	<input checked="" type="radio"/> ON	<input type="radio"/> OFF
	3	SEC. (3 - 10)
COMMUNICATION INFO.	<input checked="" type="radio"/> ON	<input type="radio"/> OFF
APPLY CANCEL		

OSD TRANSPARENCY	<input type="radio"/> ON	<input checked="" type="radio"/> OFF
APPLY CANCEL		

ملاحظة: تعمل الأزرار الموجودة في عناصر تحكم الويب كما يلي:

[APPLY] (تطبيق): حفظ الإعدادات.

[CANCEL] (إلغاء): العودة إلى الإعدادات السابقة.

ملاحظة: يُعطل CANCEL (إلغاء) بعد الضغط على APPLY (تطبيق).

[RELOAD] (إعادة تحميل): إعادة تحميل الإعدادات.

[RESET] (إعادة تعيين): إعادة تعيين الإعدادات الأولية.

انقر فوق NETWORK (الشبكة) في العمود الأيسر أسفل HOME (الصفحة الرئيسية).

<p>حدّد أحد الخيارات لتعيين IP ADDRESS (عنوان IP) AUTO (تلقائي): يُعيّن عنوان IP تلقائيًا. MANUAL (يدوي): العمل على تعيين عنوان IP للشاشة المتصلة بالشبكة يدويًا. ملاحظة: استشر مسؤول الشبكة إذا واجهتك أي مشكلة.</p>	IP SETTING (إعداد IP)
<p>تعيين عنوان IP الخاص بالشاشة المتصلة بالشبكة عند تحديد خيار [MANUAL] (يدوي) لـ [IP SETTING] (إعداد IP).</p>	IP ADDRESS (عنوان IP)
<p>تعيين بيانات قناع الشبكة الثانوي الخاص بالشاشة المتصلة بالشبكة عند تحديد خيار [MANUAL] (يدوي) لـ [IP SETTING] (إعداد IP).</p>	SUBNET MASK (قناع الشبكة الفرعية)
<p>تعيين البوابة الافتراضية الخاصة بالشاشة المتصلة بالشبكة عند تحديد خيار [MANUAL] (يدوي) لـ [IP SETTING] (إعداد IP). ملاحظة: تعيين [0,0,0,0] لحذف الإعداد.</p>	DEFAULT GATEWAY (البوابة الافتراضية)
<p>تعيين إعدادات IP ADDRESS (عنوان IP) لخادم DNS. AUTO (تلقائي): تعيين خادم DNS الموصل بالشاشة لعنوان IP الخاص به تلقائيًا. MANUAL (يدوي): تفعيل إدخال عنوان IP الخاص بخادم DNS المتصل بالشاشة يدويًا.</p>	DNS
<p>إدخال إعدادات خادم DNS الرئيسية الخاصة بالشبكة المتصلة بالشاشة. ملاحظة: إدخال [0,0,0,0] لحذف الإعداد.</p>	DNS PRIMARY (DNS الرئيسي)
<p>إدخال إعدادات خادم DNS الثانوي الخاصة بالشبكة المتصلة بالشاشة. ملاحظة: إدخال [0,0,0,0] لحذف الإعداد.</p>	SECONDARY DNS (DNS الثانوي)

ملاحظة: ستُضبط الإعدادات التالية على إعدادات المصنع عند تحديد IP ADDRESS RESET (إعادة تعيين عنوان IP) من CONTROL (التحكم) في قائمة OSD (المعلومات المعروضة على الشاشة):

[IP SETTING] (إعداد IP): AUTO (تلقائي)، [IP ADDRESS] (عنوان IP): 192,168,0,10 [SUBNET MASK] (قناع الشبكة الفرعية): 255,255,255,0 [DNS]: يظهر AUTO (تلقائي) [DEFAULT GATEWAY] (البوابة الافتراضية) و [PRIMARY DNS] و [SECONDARY DNS] دون أي بيانات.

إعداد البريد

انقر فوق MAIL (بريد) في العمود الأيسر أسفل HOME (الصفحة الرئيسية).

عندما يتم تهيئة إعدادات Mail (البريد) وتفعيلها تقوم الشاشة بإرسال إشعارات البريد الإلكتروني في حالة حدوث خطأ أو عند فقد إشارة الدخل، لذا يجب توصيل الشاشة بشبكة LAN حتى تعمل تلك الخاصية.

Alert Mail (رسائل التنبيه)	عند حدوث خطأ ترسل الشاشة رسالة خطأ إلى عنوان (عناوين) البريد الإلكتروني المدرجة في حقل عنوان المستلم. يرجى الرجوع إلى جدول "قائمة رسائل التنبيه بوجود خطأ" أدناه. لاحظ أن عدم اكتشاف أي إشارة دخل لا يشير إلى وجود خطأ، وسترسل الشاشة فقط إشعارًا يفيد بعدم وجود إشارة دخل عند تفعيل Status Message (رسالة الحالة). يؤدي تحديد [ENABLE] (تفعيل) إلى تشغيل خاصية Alert Mail (رسائل التنبيه). يؤدي تحديد [DISABLE] (تعطيل) إلى إيقاف تشغيل خاصية رسائل التنبيه.
Status Message (رسالة الحالة)	تُعد رسالة الحالة إعدادًا، سواء تضمنت حالة عدم وجود إشارة دخل كحالة تنبيه أم لا. يؤدي تحديد [ENABLE] (تفعيل) إلى قيام رسائل التنبيه بإرسال رسائل إذا لم تتلقى الشاشة أي إشارة أو في حالات التنبيه. يؤدي تحديد [DISABLE] (تعطيل) إلى قيام رسائل التنبيه بإرسال رسائل عندما تكون الشاشة في حالات التنبيه. لا يتم إرسال أي رسائل عند عدم تلقي الشاشة لأي إشارة.
Sender's Address (عنوان المرسل)	اكتب عنوان المرسل. يمكنك إدخال حتى ٦٠ حرفًا أبجديًا رقميًا.
SMTP Server (خادم SMTP)	اكتب اسم خادم SMTP الذي سيتم توصيله بالشاشة، ويمكنك إدخال حتى ٦٠ حرفًا أبجديًا رقميًا.
Recipient's Address (عنوان المستلم) من ١ إلى ٣	اكتب عنوان المستلم. يمكنك إدخال حتى ٦٠ حرفًا أبجديًا رقميًا.
Authentication Method (طريقة المصادقة)	تحديد طريقة المصادقة الخاصة بإرسال رسائل البريد الإلكتروني.
POP3 Server (خادم POP3)	تحديد عنوان خادم POP3 المستخدم في المصادقة على رسائل البريد الإلكتروني.
User Name (اسم المستخدم)	تعيين اسم المستخدم لتسجيل الدخول إلى خادم المصادقة عندما يُطلب إجراء مصادقة لإرسال رسائل البريد الإلكتروني. يمكنك إدخال حتى ٦٠ حرفًا أبجديًا رقميًا.
Password (كلمة المرور)	تعيين كلمة المرور لتسجيل الدخول إلى خادم المصادقة عندما يُطلب إجراء مصادقة لإرسال رسائل البريد الإلكتروني. يمكنك إدخال حتى ٦٠ حرفًا أبجديًا رقميًا.
Test Mail (رسالة اختبار)	الضغط على test email (رسالة اختبار) لإرسال رسالة اختبار للتحقق من صحة الإعدادات.

- **ملاحظة:** إذا لم تتلقى رسالة تنبيه عند إرسال رسالة اختبار، فتتحقق من صحة إعدادات الشبكة والخادم وعنوان البريد الإلكتروني للمستلم.
- إذا قمت بإدخال عنوان غير صحيح في أحد الاختبارات، فقد لا تستلم رسالة تنبيه. وإذا حدث ذلك، فينبغي التحقق من صحة عنوان المستلم.

قائمة رسائل التنبيه التي تفيد بوجود خطأ

رقم الخطأ * رمز الخطأ	رسالة التنبيه	التفسير	الإجراء
70h ~ 7Fh	The monitor's power supply is not functioning normally. (مفتاح الطاقة الخاص بالشاشة لا يعمل بصورة طبيعية.)	هناك خلل في الطاقة الاحتياطية	يرجى الاتصال بالمورّد.
80h ~ Fh	The cooling fan has stopped. (مروحة التبريد متوقفة.)	هناك خلل في مروحة التبريد	يرجى الاتصال بالمورّد.
90h ~ 9Fh	The monitor's backlight unit is not functioning normally. (وحدة الإضاءة الخلفية في الشاشة لا تعمل بصورة طبيعية.)	هناك خلل في الإضاءة الخلفية	يرجى الاتصال بالمورّد.
A0h ~ AFh	The monitor is overheated. (الشاشة ساخنة بصورة مفرطة.)	هناك خلل في درجة الحرارة	يرجى الاتصال بالمورّد.
A2h		وصول المستشعر إلى درجة الحرارة التي تم تحديدها في قائمة OSD (المعلومات المعروضة على الشاشة). الحالة: * DISPLAY PROTECTION-FAN = AUTO (حماية الشاشة - التحكم في المروحة - مروحة التبريد = تلقائي)	إعادة تأكيد الإعدادات في [FAN CONTROL] (مروحة التحكم) في [DISPLAY PROTECTION] (حماية الشاشة). أو الاتصال بالمورّد.
B0h ~ BFh	The monitor does not receive an input signal. (الشاشة لا تتلقى إشارة دخل.)	لا توجد إشارة	يرجى مراجعة Troubleshooting (لا توجد صورة) في (استكشاف الأعطال وإصلاحها).
D0h	The remaining capacity of the error log decreased. (انخفاض الحيز المتاح في سجل الأخطاء.)	هناك حيز فارغ في ذاكرة سجل دليل التشغيل يساوي ساعة واحدة فقط.	يرجى الحصول على سجل باستخدام أمر PD خارجي. راجع معلومات قائمة PD صفحة ٨٩.
D1h	The battery for clocks is empty. (البطارية الخاصة بالساعة فارغة.)	البطارية فارغة.	يرجى توصيل الشاشة بمصدر الطاقة ثم إعادة شحن البطارية. يرجى تعيين DATE & TIME (التاريخ والوقت) في قائمة OSD (المعلومات المعروضة على الشاشة).
E0h ~ EFh	A system error occurred in the monitor. هناك خطأ في نظام الشاشة.	خطأ في النظام.	يرجى الاتصال بالمورّد.

إعدادات SNMP

انقر فوق SNMP في العمود الأيسر أسفل HOME (الصفحة الرئيسية).
يستخدم بروتوكول SNMP للحصول على معلومات عن الحالة وللتحكم في الشاشة عبر الشبكة مباشرةً.

الإصدار:

SNMP v1 نص عادي مصدق عليه من خلال اسم المجموعة، ولا يتم إصدار رسالة تأكيد عن التراكب.
SNMP v2c نص عادي مصدق عليه من خلال اسم المجموعة، حيث يتم إصدار رسالة تأكيد عن التراكب.

اسم المجموعة:

الإعداد الافتراضي لاسم المجموعة هو "عام"، وهو قابل للقراءة فقط. وبالإمكان تعيين أسماء المجموعات لما يصل إلى ثلاثة إعدادات.

التراكب:

إرسال رسالة خطأ إلى عنوان محدد عند حدوث أي خطأ في الشاشة.

رمز الخطأ	التفسير	مربع الاختيار
0xA0, 0xA1, 0xA2	هناك خلل في درجة الحرارة	Temperature (درجة الحرارة)
0x80, 0x81	هناك خلل في مروحة التبريد	Fan (المروحة)
0x70, 0x71, 0x72, 0x78	خلل في الطاقة	Power (الطاقة)
0x90, 0x91	خلل في العاكس أو الإضاءة الخلفية	Inverter/Backlight (العاكس/الإضاءة الخلفية)
0xB0	لا توجد إشارة	No Signal (لا توجد إشارة)
0xD0	انخفاض سعة التخزين في السجل	PROOF OF PLAY (دليل التشغيل)
0xE0	خطأ في النظام	System Error (خطأ في النظام)

إعدادات AMX

انقر فوق "AMX" في العمود الأيسر أسفل HOME (الصفحة الرئيسية).

تعمل على التشغيل أو إيقاف التشغيل للكشف عن إشارة صادرة عن جهاز AMX Device Discovery عند توصيله بالشبكة المدعومة بنظام التحكم AMX's NetLinx. تلميح: عند استخدام جهاز يدعم AMX Device Discovery تتعرف جميع أنظمة تحكم AMX NetLinx على الجهاز، ثم تقوم بتنزيل وحدة Device Discovery Module الملائمة من خادم AMX. يؤدي اختيار [ENABLE] (تفعيل) AMX Device Discovery إلى اكتشاف الجهاز. يؤدي اختيار [DISABLE] (تعطيل) AMX Device Discovery إلى عدم اكتشاف الجهاز.	AMX BEACON (إشارة AMX)
--	---------------------------

إعدادات CRESTRON

انقر فوق CRESTRON في العمود الأيسر أسفل HOME (الصفحة الرئيسية).

توافق CRESTRON ROOMVIEW

تدعم الشاشة تقنية CRESTRON ROOMVIEW؛ مما يسمح بإدارة العديد من الأجهزة المتصلة بالشبكة والتحكم فيها من خلال جهاز الكمبيوتر أو جهاز التحكم.

للحصول على المزيد من المعلومات يرجى زيارة الموقع الإلكتروني <http://www.crestron.com>

تستخدم تقنية ROOMVIEW لإدارة الشاشة من خلال جهاز كمبيوتر. ON (تشغيل): تفعيل ROOMVIEW. OFF (إيقاف): تعطيل ROOMVIEW.	ROOMVIEW (تقنية ROOMVIEW)
تستخدم وظيفة CRESTRON CONTROL لإدارة الشاشة من خلال جهاز التحكم. ON (تشغيل): تفعيل تحكم CRESTRON. OFF (إيقاف): تعطيل تحكم CRESTRON.	CRESTRON CONTROL (تحكم CRESTRON)
تعيين عنوان IP الخاص بخادم Crestron.	CONTROLLER IP ADDRESS (عنوان IP لجهاز التحكم)
تعيين معرف IP الخاص بخادم CRESTRON.	IP ID (معرف IP)

تلميح: تكون إعدادات CRESTRON مطلوبة عند استخدام تقنية CRESTRON ROOMVIEW فقط.
للحصول على المزيد من المعلومات يرجى زيارة الموقع الإلكتروني <http://www.crestron.com>

إعدادات الاسم

انقر فوق NAME (اسم) في العمود الأيسر أسفل HOME (الصفحة الرئيسية).

يُسمح بتعيين اسم الشاشة بإدخال ما يصل إلى ١٦ حرفًا كحد أقصى، ويُعرض هذا الاسم عند البحث عن أجهزة على الشبكة في حالة استخدام تطبيق مثل NaViSet Administrator، ويساعد إعطاء الشاشة اسمًا مميزًا في تسهيل التعرف عليها عند عرض قائمة بالشاشات الموجودة على الشبكة، ويكون الاسم الافتراضي هو اسم طراز الشاشة.	MONITOR NAME (اسم الشاشة)
اكتب اسم مضيف الشاشة المتصل بالشبكة. يمكنك إدخال حتى ١٥ حرفًا أجنبيًا رقميًا.	Host Name (CONTROL) (اسم المضيف (التحكم))
اكتب اسم مضيف الشبكة الذي سيتم استخدامه لتشغيل مشغّل الوسائط المتصل بالشاشة. يمكنك إدخال حتى ١٥ حرفًا أجنبيًا رقميًا.	HOST NAME (MP) (اسم المضيف (مشغّل الوسائط))
اكتب اسم مجال الشبكة المتصلة بالشاشة. يمكنك إدخال حتى ٦٠ حرفًا أجنبيًا رقميًا.	Domain Name (اسم المجال)

إعدادات خدمة الشبكة

انقر فوق NETWORK SERVICE (خدمة الشبكة) في العمود الأيسر أسفل HOME (الصفحة الرئيسية).

تعيين فئة لـ PJLink.* ملاحظة: PJLink هي واجهة تحكم قياسية في الشبكة، وهي معدة من قبل رابطة صناعات نظم المعلومات وماكينات العمل اليابانية (JBMA). http://pjlink.jbma.or.jp/index.html هذه الشاشة متاحة لأمر الفئة ١ و ٢.	PJLink CLASS (فئة PJLink)
تفعيل أو تعطيل الإشعارات في حالة اتصال الشاشة بالشبكة. هذه الوظيفة متاحة للفئة ٢ فقط.	NOTIFY FUNCTION ENABLE (تفعيل وظيفة الإخطار)
تعيين عنوان IP الذي سترسل إليه حالة شبكة الشاشة. هذه الوظيفة متاحة للفئة ٢ فقط.	NOTIFY ADDRESS (عنوان الإخطار)
تعيين كلمة مرور لـ PJLink*، على ألا تتعدى كلمة المرور ٣٢ حرفًا، والحرص على عدم نسيانها، وإذا نسيته، فاستشر المورد.	PJLink PASSWORD (كلمة مرور PJLink)
تعيين كلمة مرور لخادم HTTP، على ألا تتعدى كلمة المرور ٣٢ حرفًا.	HTTP PASSWORD (تفعيل كلمة مرور)
تطلب كلمة مرور HTTP في حالة الدخول إلى خادم HTTP. تعيين اسم الشاشة كاسم المستخدم عند إدخال كلمة المرور.	HTTP PASSWORD (تفعيل كلمة مرور) ENABLE (تفعيل)

*ما هو PJLink؟

PJLink هو أحد أشكال التوحيد القياسي للبروتوكول المستخدم في التحكم في الأجهزة المصنعة من قبل جهات مختلفة، وقد وضع هذا البروتوكول بواسطة رابطة صناعة الماكينات التجارية ونظم المعلومات اليابانية (JBMA) عام ٢٠٠٥.

يدعم الجهاز كافة أوامر PJLink.

معلومات قائمة PD

انقر فوق PD LIST في العمود الأيسر أسفل HOME (الصفحة الرئيسية).
عرض قائمة بمعرفات الشاشات وعناوين IP لعدد من الشاشات المرتبطة معًا من خلال سلسلة ديزي.
ملاحظة: تُعرض القائمة من خلال الشاشة الرئيسية فقط.

إعدادات MEMO

انقر فوق MEMO في العمود الأيسر أسفل HOME (الصفحة الرئيسية).
استخدم إعدادات MEMO لتحديد النص الذي سيُعرض على الشاشة عندما يحدّد المستخدم MEMO من قائمة OSD (المعلومات المعروضة على الشاشة)، فعلى سبيل المثال إذا كنت ترغب في توفير معلومات الاتصال بخدمة العملاء في شركتك، فيمكن إدخال تلك المعلومات هنا.
لاحظ إنه لا يمكن تعيين نص MEMO من قائمة OSD (المعلومات المعروضة على الشاشة) باستخدام وحدة التحكم عن بُعد، إذ يجب إضافة نص MEMO في الحقول الموجودة في هذا القسم، حيث يتم عرض الرسالة على شاشة العرض.

يجب ألا يتعدى العنوان ٢٤ حرفًا.	TITLE (العنوان)
يجب ألا يتعدى طول الرسالة ٢٤٠ حرفًا.	MESSAGE (الرسالة)
كلمة المرور الافتراضية هي "٠٠٠٠".	MEMO PASSWORD (كلمة مرور MEMO)
يطلب إدخال كلمة مرور MEMO عند اختيار MEMO PASSWORD ENABLE.	MEMO PASSWORD ENABLE (تمكين كلمة مرور MEMO)

إعداد عرض بطاقة SD

انقر فوق SD-CARD VIEWER (عارض بطاقة SD) في الجانب الأيسر من HOME (الصفحة الرئيسية).
يرجى الرجوع إلى إعدادات SHARED SD CARD (بطاقة SD المشتركة). راجع صفحة ٦٣.

بيانات لاسلكية ذكية

يمكن استخدام هذه الوظيفة للتعرف على حالة الشاشة عبر اتصال لاسلكي، حتى وإن كانت الشاشة غير متصلة بمصدر الطاقة، ويمكن أيضًا تعيين بعض خيارات المعلومات المعروضة على الشاشة باستخدام هذه الطريقة.

لتفعيل هذه الوظيفة يجب تشغيلها في إعدادات قائمة OSD (المعلومات المعروضة على الشاشة) [DISPLAY PROTECTION] (حماية الشاشة) ← [INTELLI.WIRELESS DATA] (بيانات لاسلكية ذكية)، كما يجب تثبيت التطبيق اللاسلكي على جهاز محمول متوافق. يتم تفعيل هذه الوظيفة بصورة افتراضية. ويتوفر في الوقت الحالي تطبيق التليفون المحمول لأجهزة Android فقط. لمزيد من المعلومات يرجى الرجوع إلى الموقع الإلكتروني لشركة NEC.

- ملاحظة:
- موضع المستشعر: راجع صفحة ١٩ و صفحة ٢٠.
 - يرجى الاتصال بالمورد للحصول على المزيد من المعلومات.
 - متوافق مع ISO 15693.

اسم الوظيفة
Setting Copy (إعداد النسخ)
Setting read and write function (تعيين وظيفة القراءة والكتابة)
Display information (معلومات شاشة العرض)
Security Setting (إعدادات الأمان)

تُمكن هذه الوظيفة من إرسال رسائل عن الحالة الحالية للشاشة عن طريق التشخيص الذاتي.

وفيما يخص وظيفة Proof of Play (دليل التشغيل) - بما في ذلك التشخيص الذاتي- يرجى الرجوع إلى "External_Control.pdf". راجع صفحة ٩٨.

رسالة	العناصر الخاضعة للفحص	
DVI, DisplayPort1, DisplayPort2, HDMI1, HDMI2, OPTION*, MP, VGA (RGB/YpPr), VIDEO	INPUT (الدخل)	①
على سبيل المثال (H)1920, (V)1080, (H)1360, (V)768 أو لا توجد إشارة أو إشارة غير صحيحة.	Resolution (الدقة)	②
MP أو OPTION* أو HDMI2 أو HDMI1 أو DisplayPort2 أو DisplayPort1 أو IN2 أو IN1	AUDIO INPUT (دخل الصوت)	③
يوجد صوت أو لا يوجد صوت أو غير متاح (IN1, IN2, OPTION) (خيار) (تناظري)*	Audio signal (الإشارة الصوتية)	④
صورة عادية أو لا توجد صورة	Picture Image (شكل الصورة)	⑤
صوت عادي أو لا يوجد صوت	AUDIO OUT (خرج الصوت)	⑥
(سنة)/(شهر)/(يوم)/(ساعة)/(دقيقة)/(ثانية)	TIME (الوقت)	⑦
00h: Normal Proof of Play event (دليل عادي لحدث التشغيل) 01h: Proof of Play event is "last power on time" (ساعة: دليل التشغيل هو "آخر وقت للتشغيل") 10h: MEDIA PLAYER is stop (١٠ ساعات: توقّف مشغّل الوسائط) 11h: MEDIA PLAYER is start (١١ ساعة: بدء مشغّل الوسائط) 12h: MEDIA PLAYER is pause (١٢ ساعة: توقّف مشغّل الوسائط مؤقتاً) 13h: MEDIA PLAYER error occur (٣ ساعة: خطأ في مشغّل الوسائط) 20h: Contents Copy from USB (٢٠ ساعة: نسخ المحتويات من USB) 21h: Contents Copy form network folder (٢١ ساعة: نسخ المحتويات من مجلد الشبكة) 30h: Contents Copy Success (٣٠ ساعة: نجاح عملية نسخ المحتويات) 31h: Contents Copy Error (No media) (٣١ ساعة: خطأ بعملية نسخ المحتويات (لا توجد وسائط)) 32h: Contents Copy Error (Connect error) (٣٢ ساعة: خطأ بعملية نسخ المحتويات (خطأ بالتوصيل)) 33h: Contents Copy Error (Out of disk space) (٣٣ ساعة: خطأ بعملية نسخ المحتويات (نفاد مساحة القرص التخزينية)) 34h: Contents Copy Error (Read/Write error) (٣٤ ساعة: خطأ بعملية نسخ المحتويات (خطأ الكتابة/القراءة)) 40h: Human detected (Human sensor Status) (٤٠ ساعة: الكشف عن وجود أشخاص (حالة المستشعر البشري)) 41h: Human detect cleared (Human Sensor Status) (٤١ ساعة: مسح الكشف عن وجود أشخاص (حالة المستشعر البشري))	EXPANSION DATA (بيانات التوسعة)	⑧

*: تعتمد هذه الوظيفة على Option Board (لوحة الخيارات) الموجودة في الشاشة.

على سبيل المثال:

HDMI1 ①

١٠٨٠ × ١٩٢٠ ②

HDMI1 ③

IN1 ④

Normal Picture (صورة عادية) ⑤

Normal Audio (صوت عادي) ⑥

0h/0m/0s/1/1/2014 (١٤/١/٢٠١٤/١/١ ساعة/دقيقة/ثانية) ⑦

10h: MEDIA PLAYER is stop (١٠ ساعات: توقّف مشغّل الوسائط) ⑧

الفصل ٨ استكشاف الأعطال وإصلاحها

يشمل هذا الفصل:

- ← "صورة الشاشة ومشكلات إشارة الفيديو" في صفحة ٩١
- ← "مشاكل الأجهزة" في صفحة ٩٢
- ← "تبات الصورة" في صفحة ٩٤

صورة الشاشة ومشكلات إشارة الفيديو

لا توجد صورة

- توصيل كبل الإشارة توصيلاً كاملاً ببطاقة العرض/الكمبيوتر.
- إحكام تثبيت بطاقة العرض في موضعها تماماً.
- تفقّد مفاتيح الطاقة الرئيسي، حيث يجب ضبطه على وضع ON (تشغيل).
- التأكد من تشغيل جهاز الكمبيوتر والشاشة.
- التأكد من اختيار الدقة المدعومة على بطاقة العرض أو النظام المستخدم، وفي حالة عدم التأكد يرجى الرجوع إلى دليل المستخدم الخاص بوحدة التحكم في العرض أو النظام؛ وذلك لتغيير دقة العرض.
- التحقق من توافق الشاشة مع بطاقة العرض ومن ضبط توقيتات الإشارة الموصى بها.
- التحقق من عدم وجود سنون مثنية أو مدفوعة للداخل في موصل كبل الإشارة.
- انتقال الشاشة تلقائياً إلى وضع الاستعداد في الفترة الزمنية المحددة مسبقاً بعد فقدان إشارة الفيديو، الضغط على زر التشغيل بوحدة التحكم عن بعد أو زر الموجود على الشاشة.
- التحقق من إعدادات [DVI MODE] (وضع DVI) عند توصيل مشغّل DVD أو جهاز كمبيوتر بدخل DVI.
- قد لا تُعرض الصور إذا قمت بفصل كبل الإشارة عند بدء تشغيل جهاز الكمبيوتر، إيقاف تشغيل الشاشة وجهاز الكمبيوتر، ثم توصيل كبل الإشارة وتشغيل الكمبيوتر والشاشة.
- التحقق من إعداد [OPTION POWER] (خيار الطاقة) عند استخدام ملحقات لوحة الخيارات.
- التحقق من محتوى HDCP (حماية المحتوى الرقمي ذي النطاق الترددي العالي)، ويُعد HDCP نظاماً لمنع النسخ غير القانوني لبيانات الفيديو المرسلة عبر إشارة رقمية، إذا لم تتمكن من مشاهدة المادة عبر منافذ الدخل الرقمي، فهذا لا يعني بالضرورة أن الشاشة لا تعمل بصورة صحيحة. فيما يتعلق بتطبيق نظام HDCP قد يكون المحتوى في بعض الحالات محمياً بنظام HDCP، وربما لا يُعرض وفقاً لقرار/مقصد مطبقي نظام HDCP (شركة Digital Content Protection, LLC).

صورة ثلجية، شاشة سوداء في دخل DVI

- التحقق من إعدادات DVI MODE (وضع DVI) عند توصيل مشغّل DVD أو جهاز كمبيوتر بدخل DVI.

ثبات الصورة

- يرجى الحذر من أن تقنية LCD قد تتعرض لظاهرة تعرف باسم Image Persistence (ثبات الصورة)، والتي تحدث عندما يظل أثر الصورة أو "ظلمتها" ظاهراً على الشاشة بعد اختفاء الصورة الأصلية، وعلى خلاف شاشات CRT فإن ظاهرة ثبات الصورة على شاشات LCD غير دائمة، ولكن يجب تجنب الصورة الثابتة الواحدة التي يتم عرضها لفترة طويلة من الزمن. وللتقليل من ثبات الصورة يرجى تعيين الشاشة في وضع الاستعداد باستخدام وحدة التحكم عن بُعد أو إيقاف تشغيل الشاشة طوال مدة عرض الصورة السابقة، فمثلاً إذا استمر عرض الصورة على الشاشة لمدة ساعة مع بقاء أثر للصورة، فيتعين تشغيل وضع الاستعداد أو إيقاف تشغيل الشاشة لمدة ساعة لمحو الصورة.

ملاحظة: كما هو الحال في كل أجهزة العرض الشخصية توصي شركة NEC

DISPLAY SOLUTIONS بعرض الصور المتحركة أو استخدام شاشة التوقف أو تغيير الصور الثابتة على فترات زمنية منتظمة في حالة حمل الشاشة أو إيقاف وضع الاستعداد أو تحويلها إلى وضع الاستعداد أو إيقاف تشغيلها عند عدم الاستخدام.

وميض الصورة

- إذا استخدم مكرّر إشارة أو موزّع أو كبل طويل، فإن هذا قد يتسبب في تشوه أو وميض الصورة للحظة، وفي هذه الحالة يرجى توصيل الكبل مباشرة بالشاشة دون استخدام مكرّر أو موزّع أو استبدال الكبل بأخر ذي جودة عالية، كما أن استخدام ممدد ثنائي ملتوي قد يتسبب في عدم وضوح الصورة، وذلك حسب مكان الشاشة أو الكبل المستخدم، وللحصول على المزيد من المعلومات يرجى الاتصال بالمورد.
- قد لا تعرض بعض كبلات HDMI الصورة الصحيحة، فإذا كانت دقة الدخل هي 1920 x 1160 أو 2160 x 3840 أو 2160 x 4096، فيرجى استخدام كبل HDMI المعتمد لدعم دقة 4K.

عدم استقرار الصور أو عدم وضوحها أو ظهور تشوش بها

- ينبغي إحكام تثبيت كبل الإشارة بالكمبيوتر.
- يرجى تعيين الإعدادات في [ADJUST] (ضبط) الخاص ب [PICTUR MODE] (وضع الصورة) عن طريق التحقق من الصورة المعروضة على الشاشة.
- عند تغيير وضع العرض قد ينبغي إعادة تعيين الإعدادات الخاصة بـ OSD (المعلومات المعروضة على الشاشة).
- التحقق من توافق الشاشة مع بطاقة العرض ومن ضبط توقيتات الإشارة الموصى بها.
- في حالة عدم وضوح النص ينبغي تغيير وضع الفيديو إلى وضع "غير متداخل" مع استخدام معدل تحديث 60 هرتز.
- يمكن تشويه الصورة عند تشغيل الطاقة أو تغيير الإعدادات.

ظهور الصورة الناتجة عن إشارة المكون بلون مائل إلى الخضرة

- التحقق من اختيار موصل دخل (VGA (YPbPr).

لا يتم استنساخ الصور بصورة صحيحة

- استخدم أزرار التحكم في تعيين الصورة المعروضة على الشاشة لزيادة أو تقليل التعيين التقريبي.
- التأكد من اختيار الدقة المدعومة على بطاقة العرض أو النظام المستخدم،
- وفي حالة عدم التأكد يرجى الرجوع إلى دليل مستخدم بطاقة العرض أو نظام التشغيل لتغيير مستوى الدقة.

قد تظهر خطوط ضوئية رأسية أو أفقية وفقاً لنمط كل صورة، وهذا لا يعني وجود عيب في المنتج أو خلل به.

مشاكل الأجهزة

⚡ عدم استجابة الزر

- أفضل كبل الطاقة الخاص بالشاشة من مأخذ التيار المتردد لإيقاف تشغيل الشاشة وإعادة ضبطها.
- تحقق من مفتاح الطاقة الرئيسي الخاص بالشاشة.

عدم وجود صوت

- تأكد من توصيل كبل الصوت بشكل مناسب.
- تأكد من تفعيل [MUTE] (كتم الصوت). واستخدم وحدة التحكم عن بُعد لتفعيل وظيفة Mute (كتم الصوت) أو تعطيلها.
- تأكد مما إذا كان [VOLUME] (الصوت) معيّنًا على الحد الأدنى أم لا.
- تأكد مما إذا كان جهاز الكمبيوتر يدعم إشارة صوتية عبر DisplayPort أم لا، وفي حالة عدم التأكد اتصل بالمورد.
- في حالة عدم عمل [LINE OUT] تحقق من تعيين SURROUND (المجسم) على وضع [ON] (تشغيل).
- إذا لم يتم توصيل جهاز صوت HDMI CEC يرجى تعيين [AUDIO RECEIVER] (مستقبل الصوت) على وضع [OFF] (إيقاف).

عدم عرض الدقة المحددة بشكل مناسب

- تحقق من قائمة OSD (المعلومات المعروضة على الشاشة) للتحقق من اختيار الدقة المناسبة.
- إذا كانت الدقة التي قمت بتعيينها أكثر أو أقل من النطاق، فستظهر نافذة تحذير OUT of RANGE (خارج النطاق). يرجى تعيين الدقة المدعومة على الكمبيوتر المتصل.

تباين الفيديو إما يكون واضحاً أو منخفضاً للغاية

- تحقق من تحديد الخيار الصحيح VIDEO LEVEL (مستوى الفيديو) لإشارة الدخل، ولا ينطبق ذلك إلا على إشارات الفيديو في مداخل DisplayPort (منفذ العرض) و HDMI و OPTION (الخيار).

– اختفاء مستويات اللون الأسود وتحديد مستويات اللون الأبيض –

- قم بتغيير VIDEO LEVEL (مستوى الفيديو) إلى RAW.
- يمكن اختفاء اللون الأسود وتحديد اللون الأبيض عند تعيين VIDEO LEVEL (مستوى الفيديو) في الشاشة على الوضع EXPAND (تمديد) في الوقت الذي تكون فيه مستويات اللون في إشارة مصدر الفيديو هي Full RGB؛ مما يؤدي إلى فقدان البيانات في الظلال والضوء وظهور تباين الصورة بشكل مفرط.

– درجات اللون الأسود رمادية داكنة ودرجات اللون الأبيض باهتة –

- قم بتغيير VIDEO LEVEL (مستوى الفيديو) إلى EXPAND (تمديد)، قد يصبح اللونان الأسود والأبيض باهتتين عند تعيين VIDEO LEVEL (مستوى الفيديو) في الشاشة على الوضع RAW في الوقت الذي تكون فيه مستويات اللون في إشارة مصدر الفيديو محددة (RGB 16-235) و RGB، والذي يظهر على نحو فعال لمنع ظهور معدل السطوع الكامل للشاشة وظهور صورة تفتقر إلى التباين.

توقف وحدة التحكم عن بُعد عن العمل

- قد تكون البطاريات فارغة، يرجى تغيير البطاريات، ثم التحقق مما إذا كانت وحدة التحكم عن بُعد تعمل أم لا.
- تحقق من إدخال البطاريات بصورة صحيحة.
- تحقق من توجيه وحدة التحكم عن بُعد إلى مستشعر الوحدة الموجود بالشاشة.
- تحقق من حالة [IR LOCK SETTINGS] (إعدادات إيقاف الأشعة تحت الحمراء).
- قد لا يعمل نظام التحكم عن بُعد عند تعرض مستشعر الوحدة الموجود بالشاشة لأشعة الشمس المباشرة أو لإضاءة قوية أو عند وجود حائل في المسار بين المستشعر ووحدة التحكم عن بُعد.

عدم عمل وظيفتي SCHEDULE/OFF TIMER (جدولة/مؤقت الإيقاف) على نحو سليم

- تُعطّل وظيفة [SCHEDULE] (جدولة) عند ضبط [OFF TIMER] (مؤقت الإيقاف).
- عند تفعيل وظيفة [OFF TIMER] (مؤقت الإيقاف) وفصل الطاقة عن الشاشة -نتيجة الانقطاع المفاجئ لمصدر الإمداد بالطاقة- سيُعاد تعيين وظيفة [OFF TIMER] (مؤقت الإيقاف).

صورة تلاجية، ضعف الصوت في TV (تلفزيون)

- تحقق من الهوائي/توصيل الكبل، واستخدم كبلًا جديدًا عند الضرورة.

توقف USB Hub عن العمل

- تحقق من توصيل كبل USB بصورة سليمة، راجع دليل المستخدم الخاص بجهاز USB.
- تحقق من اتصال منفذ USB العلوي على الشاشة بمنفذ USB السفلي على جهاز الكمبيوتر، يرجى التأكد من أن جهاز الكمبيوتر أو [USB POWER] (تيار USB) على وضع [ON] (تشغيل).
- افصل كبل USB العلوي عند استخدام اثنين من التوصيلات العلوية.

التداخل في TV (تلفزيون)

- تحقق من حالة عزل جميع المكونات، وتحرك بعيدًا عن الشاشة متى لزم الأمر.

التحكم عبر USB أو RS-232C أو LAN غير متوفر

- تحقق من RS-232C (النوع المعكوس) أو كبل LAN، حيث يطلب للتوصيل استخدام كبل LAN من الفئة ٥ أو أعلى.
- تحقق من توصيل كبل USB بمنفذ USB2.
- تحقق من تعيين [EXTERNAL CONTROL] (التحكم الخارجي) على وضع [ENABLE] (تفعيل) و [PC SOURCE] (مصدر الكمبيوتر) على [EXTERNAL PC] (كمبيوتر خارجي).

أنماط مؤشر LED

إضاءة ألوان مؤشر LED أو ميميزها باستثناء اللون الأزرق

- إذا حدث أي عطل، فيرجى الاتصال بالمورد.
- إذا تم إيقاف تشغيل الشاشة نتيجة ارتفاع درجة الحرارة الداخلية عن درجة حرارة التشغيل العادية، فسيومض مؤشر LED باللون الأخضر أو الأصفر أو الأحمر ست مرات، يرجى ترك الشاشة بضع دقائق حتى تنخفض درجة حرارتها، ثم إعادة تشغيلها مرة أخرى.
- قد تكون الشاشة في وضع الاستعداد.
- اضغط على زر التشغيل بوحدة التحكم عن بُعد أو الزر  الموجود على الشاشة.

عدم إضاءة مؤشر LED الموجود على الشاشة (يتعدّر رؤية اللون الأزرق أو الأحمر) (راجع صفحة ٣٢)

- تأكد من توصيل سلك الطاقة بالشاشة والحائط توصيلًا صحيحًا، وتأكد من أن مفتاح الطاقة الرئيسي للشاشة في وضع ON (تشغيل).
- تأكد من أن جهاز الكمبيوتر ليس على وضع توفير الطاقة (المس لوحة المفاتيح، أو حرّك الماوس).
- تحقق من تعيين [POWER INDICATOR] (مؤشر الطاقة) على وضع [ON] (تشغيل) في إعدادات [CONTROL] (التحكم) في قائمة OSD (المعلومات المعروضة على الشاشة).

تحول الشاشة إلى وضع الاستعداد تلقائيًا

- يرجى التحقق من إعداد [OFF TIMER] (موقت الإيقاف).
- عيّن خاصية [CEC] على وضع [OFF] (إيقاف)، قد تنتقل الشاشة إلى وضع الاستعداد عند انتقال جهاز CEC متصل ومدعوم إلى وضع الاستعداد.
- يرجى التحقق من [POWER] (الطاقة) في [SCHEDULE] (جدول الإعدادات).

عدم تعرف وظيفة مشغل الوسائط على جهاز تخزين USB

- تحقق من توصيل جهاز تخزين USB بمنفذ مشغل الوسائط USB.
- تحقق من صيغة الملف لجهاز تخزين USB في حالة عدم تعرف الشاشة عليه.

توقف بطاقة ذاكرة MicroSD عن العمل

- تحقق من اتصال بطاقة ذاكرة MicroSD بصورة صحيحة.
- تحقق من صيغة بطاقة ذاكرة MicroSD.

ثبات الصورة

يرجى الحذر من أن تقنية LCD قد تتعرض لظاهرة تعرف باسم Image Persistence (ثبات الصورة)، والتي تحدث عندما يظل أثر الصورة أو "ظلمتها" ظاهرًا على الشاشة بعد اختفاء الصورة الأصلية، على عكس شاشات CRT فإن ثبات صورة شاشات LCD غير دائم، ولكن يجب تجنب الصور الثابتة التي يتم عرضها لفترة طويلة من الزمن.

للتخفيف من ثبات الصورة أوقف تشغيل الطاقة الرئيسية للشاشة أو عينه على وضع الاستعداد لفترة تعادل مدة عرض الصورة السابقة. فمثلاً إذا استمر عرض الصورة على الشاشة لمدة ساعة ثم بقي أثر للصورة، فيجب إيقاف تشغيل الشاشة أو تعيينها على وضع الاستعداد لمدة ساعة؛ وذلك لإزالة الصورة.

كما هو الحال في كل أجهزة العرض الشخصية توصي شركة NEC DISPLAY SOLUTIONS بعرض الصور المتحركة واستخدام شاشة توقف متحركة على فترات زمنية منتظمة في حالة خمول الشاشة أو إيقاف تشغيلها، أو تعيينها على وضع الاستعداد عند عدم الاستخدام.

يرجى تعيين خاصية [SCREEN SAVER] (شاشة التوقف) و [DATE & TIME] (التاريخ والوقت) و [SCHEDULE SETTINGS] (إعدادات الجدول الزمني) للحد بدرجة كبيرة من مخاطر ثبات الصورة.

للاستخدام لفترات طويلة كشاشة عامة

التصاق الصورة على لوحة LCD

عندما تعمل لوحة LCD باستمرار لساعات طويلة يبقى أثر الشحن الكهربية بالقرب من القطب الموجود بداخل شاشة LCD، ويمكن ملاحظة الصورة المتبقية أو "خيال" للصورة السابقة، (ثبات الصورة)

وثبات الصورة لا يستمر دائماً على الشاشة، إلا أنه عند عرض صورة ثابتة لفترة طويلة تتراكم شوائب أيونية داخل الشاشة بطول الصورة المعروضة؛ مما قد يؤدي إلى ثبات الصورة بشكل دائم على الشاشة، (التصاق الصورة)

توصيات

لمنع التصاق الصور وإطالة عمر استخدام الشاشة يوصى باتباع ما يلي:

- تجنب استنساخ صور ثابتة لفترات طويلة، وتغيير الصور الثابتة على فترات قصيرة.
- في حالة عدم الاستخدام يرجى إيقاف تشغيل الشاشة من خلال وحدة التحكم عن بُعد أو باستخدام خاصية Power Management (إدارة الطاقة) الخاصة بالكمبيوتر أو باستخدام خاصية Schedule Functions (الجدول الزمني) المضمنة.
- يساعد انخفاض درجة الحرارة المحيطة في إطالة عمر الشاشة.
- وعند تركيب سطح واثق (زجاج، أكريليك) فوق سطح الشاشة فإنه يكون محصوراً في مساحة مغلقة، وعندئذ ينبغي استخدام مستشعرات درجة الحرارة داخل الشاشة، ولخفض درجة الحرارة الداخلية استخدم مراوح التبريد وشاشة التوقف ووظيفة إدارة الطاقة بالكمبيوتر ومستوى سطوع منخفض.
- يرجى استخدام Screen Saver Mode (وضع شاشة التوقف) الخاص بالشاشة.

يشمل هذا الفصل:

↔ "UN552" في صفحة ٩٦

↔ "UN552V" في صفحة ٩٧

[ملاحظة] عن MPEG-4 AVC، ترخيص MPEG-4 Visual المرفق مع هذا المنتج

MPEG AVC -١

هذا المنتج مرخص طبقاً لـ THE AVC PATENT PORTFOLIO LICENSE للاستخدام الشخصي وغير التجاري أو غير ذلك من الاستخدامات غير التجارية (١) لملفات الفيديو المشفرة بالتوافق مع معيار AVC ("ملفات الفيديو AVC") و/أو (٢) فك تشفير ملفات الفيديو AVC التي تم تشفيرها عن طريق مستهلك للأغراض الشخصية أو تم الحصول عليها من مزود فيديو مرخص له بتقديم ملفات فيديو AVC، حيث لا يتم منح أي ترخيص، أو سيتم تضمينه لأي استخدام آخر، ويمكن الحصول على معلومات إضافية من شركة MPEG LA المحدودة، قم بزيارة الموقع [HTTP://WWW.MPEGLA.COM](http://www.mpegla.com)

MPEG-4 Visual -٢

هذا المنتج مرخص طبقاً لـ MPEG-4 VISUAL PATENT PORTFOLIO LICENSE للاستخدام الشخصي وغير التجاري للمستهلك، وذلك من أجل (١) عرض مقطع الفيديو بالتوافق مع المعيار MPEG-4 VISUAL ("ملفات الفيديو MPEG-4") و/أو (٢) فك تشفير ملفات الفيديو MPEG-4 التي تم تشفيرها من خلال مستهلك شارك في نشاط شخصي أو غير تجاري و/أو من مزود فيديو مرخص من قبل MPEG LA لتوفير ملفات فيديو MPEG-4 VIDEO. حيث لا يتم منح أي ترخيص، أو سيتم تضمينه لأي استخدام آخر، ويمكن الحصول على معلومات إضافية تشمل الاستخدامات الترويجية والداخلية والتجارية والترخيص من شركة MPEG LA المحدودة، قم بزيارة الموقع [HTTP://WWW.MPEGLA.COM](http://www.mpegla.com).

مواصفات المنتج

وحدة LCD		قطر ٥٥ بوصة/١٣٨,٨ سم ٠,٦٣٠ مم ١٠٨٠ x ١٩٢٠ أكثر من ١٠.٧٣ مليون لون (اعتماداً على بطاقة الشاشة المستخدمة) ٥٠٠ شمعة/م ^٢ (حد أقصى) عند ٢٥ درجة مئوية ١:١٢٠٠ ٨٩ درجة (نموجية) عند CR>10	
التردد		أفقي: رأسى: ١٥,٧٣٤/١٥,٦٢٥ كيلو هرتز, ٣١,٥ - ٩١,١ كيلو هرتز ٥٠,٠ - ٨٥,٠ هرتز (دخل تناظري) ٢٤,٠٠ - ٨٥,٠ هرتز (دخل رقمي)	
ساعة اليكسل		تناظري: ١٣,٥ ميغا هرتز, ٢٥,٠ - ٢٠٠,٠ ميغا هرتز رقمي: ٢٥,٠ ميغا هرتز - ١٦٥,٠ ميغا هرتز (DVI), ٢٥,٠ ميغا هرتز - ٦٠٠,٠ ميغا هرتز (HDMI/DisplayPort)	
مقاس العرض		٦٨٠,٤٠ x ١٢٠٩,٦٠ مم	
إشارة الدخل			
DVI	موصل DVI-D ذو ٢٤ سناً	رقمي RGB	DVI (HDCP 1.4) 1080p, 1080i, (٦٠ هرتز), ١٠٨٠x١٩٢٠, UXGA60*, SXGA60, WXGA60, XGA60, SVGA60, VGA60
DisplayPort	موصل DisplayPort	رقمي RGB	DisplayPort V1.2 (HDCP 1.3) 1080p, 720p 1080i, 720p ٥٠ هرتز/٦٠ هرتز, ٥٠ هرتز/576p ٥٠ هرتز, 480p ٦٠ هرتز, 480i ٢٤ هرتز/٣٠ هرتز/٦٠ هرتز ٢١٦٠x٣٨٤٠, ٢١٦٠x٤٠٩٦, ٢١٦٠x٤٠٩٦, ٢١٦٠x٤٠٩٦ (٢٤ هرتز)* ^١
VGA (RGB)*	منفذ D-Sub صغير مزود ب ١٥ سناً	RGB تناظري	0.7 Vp-p/٧٥ أوم 1.0 Vp-p/٧٥/٧٥: 0.7 Vp-p (Pb/Pr): ٠.٧ Vp-p أوم ١٠٨٠x١٩٢٠, ١٠٨٠x١٩٢٠, WUXGA60*, UXGA60*, SXGA60, WXGA60, XGA60, SVGA60, VGA60
HDMI	موصل HDMI	رقمي YUV رقمي RGB	HDMI (HDCP 1.4/2.2) 1080p, 720p 1080i, 720p ٥٠ هرتز/٦٠ هرتز, ٥٠ هرتز/576p ٥٠ هرتز, 480p ٦٠ هرتز, 480i ٢٤ هرتز/٣٠ هرتز/٦٠ هرتز ٢١٦٠x٣٨٤٠, ٢١٦٠x٤٠٩٦, ٢١٦٠x٤٠٩٦, ٢١٦٠x٤٠٩٦ (٢٤ هرتز)* ^١
VGA (YPbPr)*	منفذ D-Sub صغير مزود ب ١٥ سناً	المكُون	منفصل: مستوى TTL (إيجابي/سلب) التزامن المولف مع الفيديو الأخضر: 0.3 Vp-p سالب
إشارة الخرج			
DisplayPort	موصل DisplayPort	رقمي RGB	DisplayPort V1.2 (HDCP 1.3)
HDMI	موصل HDMI	رقمي RGB	HDMI (HDCP 1.4/2.2)
الصوت			
دخل الصوت	مقبس إسترئيو صغير	صوت تناظري	سماعات إسترئيو يسري/يمنى 0.5 Vrms
	موصل HDMI	صوت رقمي	PCM 32, ٤٨, ٤٤,١, ٤٨ كيلو هرتز (٢٤/٢٠/١٦ بت)
	موصل DisplayPort	صوت رقمي	PCM 32, ٤٨, ٤٤,١, ٤٨ كيلو هرتز (٢٤/٢٠/١٦ بت)
خرج الصوت	مقبس إسترئيو صغير	صوت تناظري	سماعات إسترئيو يسري/يمنى 0.5 Vrms
مقبس السماعة الخارجية ١٥ وات + ١٥ وات (٨ أوم)			
التحكم			
مدخل RS-232C		منفذ D-Sub مزود ب ٩ سنون	
شبكة الاتصال المحلية:		RJ-45 10 BASE-T/100 BASE-TX x 2	
مدخل وحدة التحكم عن بُعد:		مقبس إسترئيو صغير ٣,٥ مم φ	
لوحة وصل بطاقة SD			
منفذ: بطاقة microSD.		تدعم ما يصل إلى ٣٢ جيجا بايت microSDHC.	
لوحة وصل USB			
منفذ سنطلي USB 2.0 (مستشعر):		SENSOR USB1	
منفذ علوي USB 2.0:		USB2	
منفذ الإمداد بالطاقة، ٥ فولت/٢ أمبير (بحد أقصى):		USB CM1 (٢ أمبير)	
منفذ خدمة USB الخاص بالصيانة:		USB CM2	
منفذ تحديث مشغّل الوسائط/البرامج المثبتة:		مشغّل الوسائط USB	
الإمداد بالطاقة			
١١٠ وات تقريباً		التشغيل العادي:	
استهلاك الطاقة			
درجة الحرارة*: ٤٠ إلى ١٠ إلى ٣٢ إلى ١٠٤ درجة مئوية		من ١٠ إلى ٣٥ درجة مئوية / من ٣٢ إلى ٩٥ درجة فهرنهايت (كمبيوتر مزود بفتحة ٢، بوضع موجه لأعلى أو بوضع موجه لأسفل)	
الرطوبة: ٢٠ - ٨٠ ٪ (دون تكاثف)		معدل الارتفاع: ٣٠٠٠ م (قد تقل درجة السطوع مع الارتفاع)	
درجة الحرارة التخزين: ٢٠ - ٤٠ درجة مئوية / ٤٠ - ١٠٤ درجة فهرنهايت		الرطوبة: ١٠ - ٩٠ ٪ (دون تكاثف) / ٩٠ ٪ - ٣,٥ ٪ X (درجة الحرارة - ٤٠ درجة مئوية) بخصوص ما يزيد عن ٤٠ درجة مئوية	
الأبعاد (دون الأجزاء القابلة للإزالة)**			
١٢١٣,٤ (العرض) x ٦٨٤,٢ (الارتفاع) x ١٠٣,٨ (العمق) / مم / ٤٧,٧٧ (العرض) x ٢٦,٩٤ (الارتفاع) x ٤,٠٩ (العمق) بوصة (دون مقبض)		١٢١٣,٤ (العرض) x ٦٨٤,٢ (الارتفاع) x ١٠٧,٢ (العمق) / مم / ٤٧,٧٧ (العرض) x ٢٦,٩٤ (الارتفاع) x ٤,٢٢ (العمق) بوصة (بمقبض)	
الوزن			
٢٨,١ كجم (٦١,٩ رطلاً)		٢٨,١ كجم (٦١,٩ رطلاً)	
واجهة تثبيت متوافقة مع معايير VESA			
٤٠٠ مم x ٤٠٠ مم (M6, ٤ فتحات)		٤٠٠ مم x ٤٠٠ مم (M6, ٤ فتحات)	
إدارة الطاقة			
إدارة الطاقة المعتمدة من قبل VESA		١٦ فولت/٣,٦ أمبير	
خيار إمداد الطاقة لنوع الفتحة ٢			

ملاحظة: المواصفات الفنية تخضع لعملية التغيير دون سابق إخطار.

*: الصورة المضغوطة.

** عند استخدام إكسسوارات لوحة الخيارات يرجى الاتصال بالمورد؛ وذلك للحصول على معلومات تفصيلية.

†: قد يكون النص المعروض غير واضح.

** أطراف توصيل عامة

** الأبعاد الموضحة هي للشاشة فقط، ولا تشمل الأجزاء البارزة القابلة للفك والتكيب.

الملقأ الموارد الخارجية

ترد وثائق المواصفات الإضافية والملحقات وتطبيقات البرامج الاختيارية المشار إليها في دليل المنتج هذا أدناه.

مواقع ويب شركة NEC Display Solutions الإقليمية

العالمي: <https://www.nec-display.com/global/>

آسيا والمحيط الهادئ: <https://www.nec-display.com/ap/contact/>

أمريكا الشمالية: <https://www.necdisplay.com>

أوروبا وروسيا والشرق الأوسط وأفريقيا: <https://www.nec-display-solutions.com>

اليابان: <https://www.nec-display.com/jp/>

الوثائق الإضافية

وثيقة بتنسيق PDF عن "التحكم الخارجي في شاشة LCD المصنعة عن طريق شركة NEC"

تحدّد هذه الوثيقة بروتوكول التوصيل للتحكم الخارجي بشاشة العرض عبر كبل RS-232C أو LAN، ويستخدم البروتوكول البيانات الثنائية المرمزة، ويتطلب حساب المجموع الاختباري، حيث يمكن التحكم في معظم الوظائف في الشاشة باستخدام هذه الأوامر، كما يتوفر أيضاً بروتوكول أبسط للتطبيقات الأقل طلباً (راجع أدناه).

يمكن تنزيل هذه الوثيقة من موقع NEC Display Solutions الخاص بمنطقتك.

كما تتوفر حزمة تطوير البرامج القائمة على لغة برمجة بايثون التي تقوم بتغليف بروتوكول الاتصالات هذا في مكتبة بايثون للتطوير السريع.

<https://github.com/NECDisplaySolutions/necpdsdk>

وثيقة بتنسيق PDF بمثابة "الدليل المرجعي لأمر تحكم ASCII الشائع الذي يُستخدم للتحكم في الشاشة أو جهاز العرض"

تحدّد هذه الوثيقة بروتوكول التوصيل للتحكم الخارجي في الوظائف الأساسية للشاشة عبر الشبكة المحلية باستخدام بنية كتابية باللغة الإنجليزية، حيث إنها مناسبة لسهولة الاندماج في أنظمة التحكم الموجودة، وتتوفر وظائف، مثل التحكم والاستعلام عن حالة الطاقة ومدخلات الفيديو ومستوى الصوت والحالة، ويستخدم البروتوكول ترميز ASCII، ولا يتطلب حساب المجموع الاختباري.

يمكن تنزيل هذه الوثيقة من موقع NEC Display Solutions الخاص بمنطقتك.

وثيقة بتنسيق PDF بمثابة "دليل الإعداد لوحدة Raspberry Pi Compute"

يصف هذا المستند الخصائص وطرق التثبيت والاتصال والتهيئة الخاص بـ Raspberry Pi Compute وحدة التي تُعد بمثابة المكون الاختياري المتوفر لهذا الطراز، تتوفر لوحة واجهة وحدة الحوسبة DS1-IF10CE ووحدة Raspberry Pi Compute المطلوبة منفصلة، ويرجى الاتصال بمورد NEC المعتمد أو زيارة موقع NEC Display Solutions للحصول على معلومات الشراء ومدى التوفر.



Raspberry Pi

يمكن تنزيل هذا المستند من:

<https://www.nec-display.com/dl/en/manual/raspberrypi/>

يتوفر البرنامج للتنزيل على موقع الويب العالمي لشركة NEC Display Solutions.

https://www.nec-display.com/dl/en/dp_soft/lineup.html

برنامج NEC MultiProfiler

يوفر هذا البرنامج المجاني تحكماً كاملاً في إعدادات ألوان SpectraView Engine في تطبيق سهل الاستخدام متوفر لنظام Microsoft Windows و MacOS، كما يمكن استخدام البرنامج لمحاكاة فراغات اللون المختلفة وتنفيذ عمليات محاكاة إخراج الصور من الطابعة باستخدام ملفات تعريف ICC وإنشاء وجدول البحث الداخلية ثلاثية الأبعاد، وذلك يتطلب اتصال USB بالشاشة.



يتوفر أحدث إصدار من برنامج MultiProfiler على الموقع الإلكتروني لشركة NEC Display Solutions.

برنامج NEC Display Wall Calibrator

يوفر هذا البرنامج تهيئةً متقدمة لحائط فيديو ومطابقةً دقيقةً للألوان من خلال معايرة الشاشات باستخدام مستشعر لون خارجي، كما يُعد مفيداً عند إعداد تركيبات الشاشات المتعددة -مثل حائط فيديو- لتحقيق أفضل سطوح ومطابقة ألوان ممكنة بين شاشات العرض وتهيئة الإعدادات القابلة للتطبيق على حائط الفيديو، ويمكن شراء البرنامج الذي يدعم نظام Microsoft Windows و MacOS، وقد يتطلب استخدام مستشعر لون خارجي مدعوم، ويرجى الاتصال بمورد NEC المعتمد أو زيارة موقع NEC Display Solutions للحصول على معلومات الشراء ومدى التوفر.



برنامج NaViSet Administrator

يُعد هذا البرنامج المجاني عبارة عن نظام تحكم ومراقبة وإدارة أصول يعتمد على الشبكات المتقدمة والقوية لشاشات العرض وأجهزة العرض شركة NEC، ويتوفر هذا البرنامج لنظام Microsoft Windows و MacOS.



يتوفر أحدث إصدار من برنامج NaViSet Administrator على الموقع الإلكتروني لشركة NEC Display Solutions.

تطبيق Intelligent Wireless Data (بيانات لاسلكية ذكية)

توفر هذا البرامج المجاني -المتوفرة لأجهزة Android OS المزودة بمستشعر NFC - إمكانية الوصول إلى قيم ضبط القراءة والكتابة وإعداداتها عن طريق مستشعر البيانات اللاسلكي الذكي الموجود على الشاشة، حتى عندما تكون الطاقة الرئيسية للشاشة في وضع إيقاف التشغيل.



متاح أيضاً على:

مستشعر الأجهزة / اللون

مستشعر ألوان USB MDSVSENSOR3

مطلوب مستشعر اللون X-Rite المخصص عند استخدام وظائف Color Calibration (معايرة اللون) القائمة بذاتها الخاصة بهذه الشاشة، كما يمكن استخدامه مع برنامج NEC Display Wall Calibrator المذكور أعلاه، ويرجى الاتصال بمورد NEC المعتمد أو زيارة موقع NEC Display Solutions للحصول على معلومات الشراء ومدى التوفر.

الملحق ب قائمة عناصر التحكم الخاصة بـ OSD (المعلومات المعروضة على الشاشة)

يشمل هذا الفصل:

- ↔ "INPUT (الدخل)" في صفحة ١٠١
- ↔ "PICTURE (صورة)" في صفحة ١٠١
- ↔ "AUDIO (الصوت)" في صفحة ١٠٦
- ↔ "SCHEDULE (الجدولة)" في صفحة ١٠٦
- ↔ "MULTI-INPUT (دخل متعدد)" في صفحة ١٠٨
- ↔ "OSD (المعلومات المعروضة على الشاشة)" في صفحة ١١١
- ↔ "MULTI-DISPLAY (عرض متعدد)" في صفحة ١١٢
- ↔ "DISPLAY PROTECTION (حماية شاشة العرض)" في صفحة ١١٦
- ↔ "CONTROL (التحكم)" في صفحة ١١٧
- ↔ "OPTION (خيار)" في صفحة ١٢٢
- ↔ "SYSTEM (النظام)" في صفحة ١٢٢
- ↔ "COMPUTE MODULE (وحدة الحوسبة)" في صفحة ١٢٣

يمكن توفير القيم الافتراضية حسب الطلب.

INPUT (الدخل)

INPUT MENU (قائمة بأنواع الدخل)	
اختيار مصدر إشارات الدخل.	DVI
	HDMI1
	HDMI2
	DisplayPort1 (منفذ العرض ١)
	DisplayPort2 (منفذ العرض ٢)
	VGA (RGB/YpPr)
	VIDEO (فيديو)
	MP (مشغل الوسائط)
	COMPUTE MODULE (وحدة الحوسبة)*1
	OPTION (خيارات)*2

*1: تتيح هذه الوظيفة عندما يتم تركيب لوحة واجهات وحدة Raspberry Pi Compute ووحدة Raspberry Pi Compute. راجع صفحة ٩٨.
*2: تعتمد هذه الوظيفة على نوع لوحة الخيارات التي تستخدمها. لا تتيح هذه الوظيفة عند تركيب لوحة الخيارات فقط.

PICTURE (صورة)

PICTURE MENU (قائمة صورة)	
محرك SPECTRAVIEW = OFF (إيقاف): أوضاع الصورة المحددة مسبقاً [HIGHBRIGHT] (عالي السطوع) و[STANDARD] (قياسي) و[sRGB] (الوان أساسية) و[CINEMA] (سينما) و[CUSTOM1] و[CUSTOM2]. SPECTRAVIEW محرك = ON (تشغيل): خمس ذاكرات قابلة للتخصيص لـ Picture Mode (وضع صورة) [1] أو [2] أو [3] أو [4] أو [5]. راجع صفحة ٤٧.	PICTURE MODE (وضع صورة)
3D LUT (Look Up Table) (جدول بحث ثلاثي الأبعاد) هو جدول ثلاثي الأبعاد يقوم بتعيين الألوان في فراغات اللون المختلفة، يسمح محرك SpectraView الموجود داخل هذه الشاشة بمحاكاة الألوان المعقدة - مثل تلك الخاصة بالطابعات الملونة- لمحاكاتها على الشاشة مباشرة، كمثال يسمح بتطبيق معاينات الطباعة أو التأثيرات السينمائية أو تدرج الألوان داخل الشاشة نفسها. تُستخدم هذه الخاصية مع البرامج الإلكترونية الداعمة لها، ويتم تحميل 3D LUTs إلى الشاشة عبر برنامج التطبيق. ON (تشغيل): تفعيل/تنشيط وظيفة 3D LUT لوضع الصورة المحدد. OFF (إيقاف): تعطيل/إلغاء تنشيط وظيفة 3D LUT لوضع الصورة المحدد. Compare (وضع المقارنة): في هذا الوضع تظهر الألوان التي تقع خارج حدود 3D LUT باللون الرمادي، ويُعد من المفيد تحديد السلسلة اللونية.	EMULATION (المحاكاة)** 3D LUT EMU (محاكاة جدول بحث ثلاثي الأبعاد)
يستعرض مختلف أوجه القصور النموذجية في رؤية الإنسان ومفيد لتقييم إمكانية إدراك الذين يعانون من هذا القصور للألوان، وتُعد هذه المعاينة متاحة في الأنواع: • P (عمى اللون الأخضر) • D (عمى اللون الأخضر والأحمر) • T (عمى اللون الأزرق) يمكن استخدام Grayscale (التدرج الرمادي) لتقييم وضوح التباين. ملاحظة: ستختلف كيفية رؤية لون الشاشة وإدراكه تبعاً لحالة رؤية المستخدم، بما في ذلك الذين يعانون من قصور في رؤية اللون. تُستخدم المحاكاة لتوضيح حالة الرؤية عند أولئك الذين لديهم قصور في رؤية الألوان، لذا فليس هذا ما يرونه في الحقيقة. كما تُعد المحاكاة بمثابة إعادة إنتاج لأولئك الذين يعانون من قصور شديد في الرؤية من النوع P أو D أو T، سيلاحظ الأشخاص الذين يعانون من قصور طفيف اختلافاً بسيطاً أو عدم الاختلاف مقارنةً بذوي الرؤية السليمة.	COLOR VISION EMU (محاكاة رؤية اللون)

*: تتوفر هذه الوظيفة عند ضبط [SPECTRAVIEW ENGINE] على [ON] (تشغيل).

PICTURE MENU (قائمة صورة)

6 AXIS COLOR TRIM

(تنسيق اللون على ستة محاور)^{١*}

باستخدام عناصر التحكم هذه يتم تقسيم دائرة الألوان القياسية إلى ٦ نطاقات/مناطق منفصلة: Red (أحمر) و Yellow (أصفر) و Green (أخضر) و Cyan (سماوي) و Blue (أزرق) و Magenta (أرجواني)، ويمكن ضبط Hue (تدرج الألوان) و Saturation (درجة التشبع) و Offset (الإزاحة) (السطوع) لكل نطاق بمفرده لأغراض مطابقة محددة، ولن تتأثر الألوان المحايدة (الرمادي).

HUE (تدرج الألوان): تغيير اللون الفعلي داخل نطاقه على عجلة الألوان دون تغيير التشبع والإزاحة، على سبيل المثال يغيّر نطاق اللون الأحمر اللون الأحمر إلى الأصفر أو الأرجواني، ويغيّر نطاق اللون الأصفر اللون الأصفر إلى الأحمر أو الأخضر وهكذا.
SAT (التشبع): تغيير شدة نطاق اللون دون تغيير التدرج والإزاحة.
OFFSET (الإزاحة): تغيير سطوع نطاق اللون دون تغيير درجة اللون والتشبع.
مثال: تلك هو اللون الذي يتغير عندما يتم تعيين اللون الأحمر على أدنى وأقصى قيمة في عند كل من HUE/SAT/OFFSET.

القيمة القصوى	*	القيمة الدنيا	
			الوضع الافتراضي
			HUE (تدرج اللون)
			SAT (التشبع)
			OFFSET (الإزاحة)

RED (HUE/SAT/OFFSET) (الأحمر) (تدرج الألوان/ درجة التشبع/ الإزاحة)
YELLOW (HUE/SAT/OFFSET) (الأصفر) (تدرج الألوان/ درجة التشبع/ الإزاحة)
GREEN (HUE/SAT/OFFSET) (الأخضر) (تدرج الألوان/ درجة التشبع/ الإزاحة)
CYAN (HUE/SAT/OFFSET) (السماوي) (تدرج الألوان/ درجة التشبع/ الإزاحة)
BLUE (HUE/SAT/OFFSET) (الأزرق) (تدرج الألوان/ درجة التشبع/ الإزاحة)
MAGENTA (HUE/SAT/OFFSET) (الأرجواني) (تدرج الألوان/ درجة التشبع/ الإزاحة)

PICTURE SETTING (إعداد الصورة)^{١*}

UNIFORMITY (الاتساق)

تعمل هذه الوظيفة على تحسين إعادة إنتاج اللون وتسوية عدم اتساق إضاءة الشاشة. ملاحظة: كلما زاد الرقم كان التأثير أفضل ولكنه قد يؤثر أيضًا على استهلاك الطاقة ومتوسط عمر الشاشة.

BRIGHTNESS (السطوع)^{٢*}

BACKLIGHT (إضاءة خلفية)

إتاحة ضبط إجمالي درجة سطوع الصورة والشاشة الخلفية. اضغط على [+] أو [-] للضبط ملاحظة: عند تحديد وضع [MODE1] أو [MODE2] في وضع [ROOM LIGHT SENSING] (استشعار إضاءة الغرفة)، لا يمكن تغيير هذه الوظيفة.

BRIGHTNESS (السطوع)^{٣*}

إتاحة ضبط مستوى سطوع الصورة وفقًا للخلفية. اضغط على [+] أو [-] للضبط اختيار تصحيح جاما الشاشة للوصول لأعلى مستوى لجودة الصورة، ويعتمد الاختيار على الاستخدام المطلوب.

GAMMA (جاما)^{٢*}

NATIVE (أصلي)

تُصحّح الجاما عن طريق لوحة LCD.

2-2 (٢-٢)

يعرض جاما الشاشة للاستخدام مع جهاز كمبيوتر.

2-4 (٢-٤)

يعرض إعدادات جاما النموذجية للاستخدام مع مقاطع الفيديو مثل أقراص DVD و Blu-rays.

S GAMMA (وضع جاما الخاص)

جاما خاصة لأنواع معينة من الأفلام. زيادة سطوع الأجزاء المعتمة وخفض سطوع الأجزاء الفاتحة من الصورة (المنحنى الخاص).

DICOM SIM.

منحنى DICOM GSDF الذي تمت محاكاته لكل نوع من أنواع LCD.

HDR-ST2084 (PQ)

إعدادات Gamma الخاص بـ HDR الأنسب لوسائط قرص UHD و بث الأفلام.

HDR-HYBRID LOG

إعدادات GAMMA الخاص بـ HDR الأنسب لبث UHD.

PROGRAMMABLE 1, 2, 3

(قابل البرمجة ١ و ٢ و ٣)

يمكن تحميل منحنى جاما القابل للبرمجة باستخدام برنامج NEC الاختياري.

AUTO HDR SELECT

(اختيار HDR التلقائي)
دخل HDMI فقط

يتحول تصحيح GAMMA لإشارة HDR تلقائيًا إلى [HDR-ST2084 (PQ)] أو [HDR-HYBRID LOG].

^{١*}: تتوفر هذه الوظيفة عند تعيين [SPECTRAVIEW ENGINE] على [ON] (تشغيل).

^{٢*}: تتوفر هذه الوظيفة عند تعيين [SPECTRAVIEW ENGINE] على [OFF] (إيقاف).

^{٣*}: لا تتوفر هذه الوظيفة عند اختيار [sRGB] في [PICTURE MODE] (وضع صورة).

PICTURE MENU (قائمة صورة)	
COLOR (اللون) ^{٣٠،٣١}	ضبط تشبع لون الشاشة. اضغط على زر + أو - للضبط.
COLOR (اللون)	
COLOR TEMP (درجة حرارة اللون)	ضبط درجة حرارة اللون في الشاشة بأكملها، حيث يؤدي انخفاض درجة حرارة اللون إلى جعل الشاشة مائلة للحمرة، في حين يؤدي ارتفاع درجة حرارة اللون إلى جعل الشاشة مائلة للون الأزرق، أما إذا كانت TEMPERATURE (درجة الحرارة) تتطلب مزيداً من الضبط، فيمكن ضبط مستويات اللون الأحمر/الأخضر/الأزرق في النقطة البيضاء، وضبط مستويات R/G/B عَيْنَ CUSTOM (مخصص) كاختيار لـ COLOR TEMP (درجة حرارة اللون).
COLOR CONTROL (التحكم في اللون)	ضبط تدرج اللون الأحمر والأصفر والأخضر والسماوي والأزرق والأرجواني كل منهم على حدة. ضبط تدرج اللون المحدد، فيمكنك على سبيل المثال تغيير اللون الأحمر إلى الأصفر أو الأرجواني.
HUE (تدرج الألوان) ^{٣٢} مدخلات مشغل الوسائط والفيديو فقط	يُضبط تدرج جميع الألوان مع إشارات دخل فيديو متوافقة. اضغط على زر + أو - للضبط.
CONTRAST (التباين) ^{٣٣،٣٤}	ضبط مستوى سطوع الصورة وفقاً لإشارة الدخل. اضغط على زر + أو - للضبط.
SHARPNESS (حدة الألوان)	ضبط تدرج الصورة. اضغط على زر + أو - للضبط.
UHD UPSCALING (الترقية إلى مستوى العرض فائق الدقة)	التحكم في رفع مستوى إشارة غير فائقة الدقة للحصول على تأثير عالي الدقة.
ADJUST (ضبط)	
AUTO SETUP (إعداد تلقائي) دخل VGA (RGB) فقط	ضبط Screen Size (حجم الشاشة) و H position (وضع أفقي) و V position (وضع رأسي) و Clock (الساعة) و Phase (الفارق الزمني) و White Level (مستوى اللون الأبيض) تلقائياً.
AUTO ADJUST (ضبط تلقائي) دخل VGA (RGB) فقط	يُضبط [H POSITION] (وضع أفقي) و [V POSITION] (وضع رأسي) و [PHASE] (الفارق الزمني) تلقائياً عند اكتشاف توقيت جديد.
H POSITION (وضع أفقي) مدخلات VGA (YpPr) و VGA (RGB) فقط	التحكم في الوضع الأفقي للصورة في منطقة العرض في شاشة LCD. اضغط على زر + للتحرك نحو اليمين. واضغط على زر - للتحرك نحو اليسار.
V POSITION (وضع رأسي) مدخلات VGA (YpPr) و VGA (RGB) فقط	التحكم في الوضع الرأسي للصورة في منطقة العرض في شاشة LCD. اضغط على زر + للتحرك لأعلى. واضغط على زر - للتحرك لأسفل.
CLOCK (الساعة) دخل VGA (RGB) فقط	اضغط على زر + لتمديد الصورة في الجهة اليمنى من الشاشة. اضغط على زر - لتقليل عرض الصورة في الجهة اليسرى من الشاشة.
PHASE (الفاصل الزمني) مدخلات VGA (YpPr) و VGA (RGB) فقط	ضبط مستوى "التشويش" المرئي في الصورة.
H RESOLUTION (دقة أفقية) ^{٣٥} مدخل VGA (RGB) فقط	ضبط الحجم الأفقي للصورة.
V RESOLUTION (دقة رأسية) ^{٣٦} مدخل VGA (RGB) فقط	ضبط الحجم الرأسي للصورة.
COLOR SYSTEM (نظام الألوان) مدخل فيديو فقط	يعتمد تحديد نظام الألوان على تنسيق فيديو إشارة الدخل.
AUTO (تلقائي)	يحدد إعداد نظام الألوان تلقائياً وفقاً لإشارة الدخل.
NTSC	تحديد تنسيق إشارة.
PAL	
SECAM	
NTSC 4.43	
PAL-60	
INPUT RESOLUTION (دقة الدخل) دخل VGA (RGB) فقط	في حالة وجود مشكلة تخص اكتشاف الإشارة تقوم هذه الوظيفة بإجبار الشاشة على عرض الإشارة بالدقة المطلوبة، وبعد اختيارها نُفَّذُ [AUTO SETUP] (إعداد تلقائي) إذا لزم الأمر. إذا لم تظهر أي مشكلة، فسيكون الخيار الوحيد المتاح هو [AUTO] (تلقائي).

*: تتوفر هذه الوظيفة عند تعيين [SPECTRAVIEW ENGINE] على [OFF] (إيقاف).
*: لا تتوفر هذه الوظيفة عند اختيار [sRGB] في [PICTURE MODE] (وضع صورة).
*: هذه الوظيفة غير متاحة للصور الثابتة في دخل مشغل الوسائط.
*: نوصي بتفعيل [AUTO SETUP] (إعداد تلقائي) بعد ضبط هذا الخيار بصورة فردية.

PICTURE MENU (قائمة صورة)

ASPECT (نسبة العرض إلى الارتفاع)

- تحديد نسبة عرض الصورة إلى ارتفاعها.
- ملاحظة:
 - عند تحديد خيار قلب صورة مع تعيين [ASPECT] (نسبة العرض إلى الارتفاع) على [DYNAMIC] (ديناميكي) ستتغير تلقائيًا نسبة عرض الصورة إلى ارتفاعها إلى [FULL] (كامل)، وستعود نسبة العرض إلى الارتفاع إلى الوضع [DYNAMIC] (ديناميكي) بعد تعيين [NONE] (لا يوجد) على [IMAGE FLIP] (قلب الصورة).
 - عند بدء استخدام مصفوفة متتابعة في تجهيزات العرض المتعدد إذا كان [ASPECT] (نسبة العرض إلى الارتفاع) معيّنًا على [DYNAMIC] (ديناميكي) أو [ZOOM] (تكبير/تصغير)، فسيتحول إلى [FULL] (كامل) قبل بدء المصفوفة، وبعد اكتمال المصفوفة، تعود نسبة العرض إلى الارتفاع إلى [DYNAMIC] (ديناميكي) أو [ZOOM] (تكبير/تصغير).
 - إذا قمت بتغيير إعدادات [H POSITION] (وضع أفقي) و[V POSITION] (وضع رأسي) مع صورة مصغرة، فلن تتغير الصورة.
 - يتغير ASPECT (نسبة العرض إلى الارتفاع) تلقائيًا إلى FULL (كامل) مع بدء تشغيل SCREEN SAVER (شاشة التوقف)، وعند توقف شاشة التوقف يعود ASPECT (نسبة العرض إلى الارتفاع) إلى الإعداد السابق.
 - لا تتاح هذه الوظيفة عندما يكون وضع [MOTION] (الحركة) نشطًا في [SCREEN SAVER] (شاشة التوقف).
 - يكون لوظيفة [POINT ZOOM] (تحديد تكبير/تصغير) حدود مقيدة عند تغيير [ASPECT] (نسبة العرض إلى الارتفاع). يُرجى الرجوع إلى تعليمات Point Zoom في صفحة ٣٦.
 - يكون إعداد ZOOM (تكبير/تصغير) غير متاح لصورة بدقة دخل تساوي ٣٨٤٠ x ٢١٦٠ (٦٠ هرتز).
 - في حالة تعيين HDMI الخاص بـ [TERMINAL SETTINGS] (إعدادات الوحدة الطرفية) على [MODE2] لا تكون وظيفة [POINT ZOOM] متاحة.
 - إذا كان [ASPECT] (نسبة العرض إلى الارتفاع) معيّنًا على [DYNAMIC] (ديناميكي) أو [ZOOM] (تكبير/تصغير) وقت تنشيط مصفوفة متتابعة، فسيكون [ASPECT] معيّنًا على [DYNAMIC] أو [ZOOM] عند إنهاء المصفوفة.

عرض نسبة العرض إلى الارتفاع كما تم إرسالها من المصدر.	NORMAL (عادي)
عرض الصورة على الشاشة بأكملها.	FULL (كامل)
العمل على توسيع إشارة ٩:١٦ letterbox لملء الشاشة بأكملها.	WIDE (عريض)
العمل على تمديد صور النسبة ٣:٤ لملء الشاشة بصور خالية من الخطوط، وسيقطع جزء من المساحة الخارجية للصورة بسبب تمديدها.	DYNAMIC (ديناميكي)
عرض الصورة بتنسيق ١ في ١ بكسل. (تُصغّر الصورة لملاءمة حجم الشاشة، إذا كانت دقة الدخل أعلى من الدقة الموصى بها).	1:1 (١:١)
العمل على تكبير أو تصغير حجم الصورة.	ZOOM (تكبير/تصغير)
ملاحظة: لا تظهر مساحات الصورة الممتدة خارج نطاق الشاشة النشطة، وقد تتراجع جودة الصور التي تم تصغيرها.	
المحافظة على نسبة العرض إلى الارتفاع أثناء التكبير أو التصغير.	ZOOM (تكبير/تصغير)
قيمة التكبير/التصغير الأفقي.	HZOOM (تكبير/تصغير أفقي)
قيمة التكبير/التصغير الرأسي.	VZOOM (التكبير/التصغير الرأسي)
الوضع الأفقي.	H POS (الوضع الأفقي)
الوضع الرأسي.	V POS (الوضع الرأسي)
	ADVANCED (خيارات متقدمة)
قد تتطلب بعض تنسيقات الفيديو أوضاع مسح مختلفة لعرض الصور على أفضل نحو ممكن.	OVERSCAN (مسح فوقي) مدخل (HDMI1, HDMI2, VGA (YPbPr), VIDEO, MP, OPTION** فقط
يُعدّل حجم الصورة ليناسب حجم الشاشة دون تغيير نسبة العرض إلى الارتفاع، وسيكون لبعض الصور حواف مقصوفة.	ON (تشغيل)
إلا أنه يتم عرض حوالي ٩٥٪ من الصورة على الشاشة.	
تُعرض الصورة بأكملها داخل منطقة الشاشة، وقد يتسبب هذا الإعداد في تشويه الصور عند حوافها.	OFF (إيقاف)
ملاحظة: عند استخدام كمبيوتر بخرج HDMI يرجى التعيين على [OFF] (إيقاف).	
تعيين حجم الصورة تلقائيًا.	AUTO (تلقائي)
ملاحظة: تكون هذه الوظيفة غير متاحة إذا كانت إشارة الدخل (VGA (YPbPr) أو فيديو أو مشغّل وسائط.	

** عند تحديد OPTION (خيار) لدخل الإشارة، فسوف تعتمد هذه الوظيفة على نوعية Option Board (لوحة الخيارات) الموجودة في الشاشة.

PICTURE MENU (قائمة صورة)	
تحديد وظيفة تحويل IP (من متداخل إلى مندرج). ملاحظة: • يكون خيار [IMAGE FLIP] (قلب الصورة) غير متاح. • عند تحديد [SUPER] في [INPUT CHANGE] (تغيير الدخل) لا يُسمح بتغيير تلك الوظيفة.	DEINTERLACE (فك التداخل)
تحويل الإشارات المتداخلة إلى إشارات مندرجة، قد توضع الصور اعتمادًا على نوع الفيلم، فهذا هو الإعداد الافتراضي.	ON (تشغيل)
يعطل تحويل IP، ويُعد هذا الإعداد مناسبًا لعرض الصور المتحركة، ولكنه يزيد من خطر احتجاز الصورة.	OFF (إيقاف)
ضبط مقدار خفض التشويش. اضغط على زر + أو - للضبط.	NOISE REDUCTION (تقليل التشويش) مدخل فيديو فقط
استشعار تلقائي لمعدل إطارات المصدر للحصول على أفضل عرض للصور. AUTO (تلقائي): اكتشاف الصور ذات ٢٤ إطار/ثانية تلقائيًا مثل الأفلام وتقليل وميض الصور. عند تحديد [AUTO] (تلقائي) يرجى تعيين [DEINTERLACE] (فك التداخل) على وضع [ON] (تشغيل). OFF (إيقاف التشغيل): حاول استخدامه إذا كانت الصورة غير طبيعية.	TELECINE (مواقع التصوير) HDMI1, HDMI2 مدخل HDM1, HDMI2, VIDEO, MP فقط VGA (YPbPr), MP فقط
تعيين مستوى تعديل التباين الديناميكي. تكون الصور واضحة في حالة تعيين HIGH (مرتفع)، ومع ذلك يكون السطوع غير مستقر بسبب تفاوت التباين بدرجة كبيرة.	ADAPTIVE CONTRAST (التباين التكيفي)* HDMI1, HDMI2, VIDEO, MP مدخل HDM1, HDMI2, VIDEO, MP فقط VGA (YPbPr), MP فقط
العمل على تحسين إعادة إنتاج الألوان وجعل إشراق الشاشة متوازنًا.	UNIFORMITY (الاتساق)**
تغيير اتجاه الصورة إلى اليمين/اليسار أو إلى الأعلى/الأسفل أو حتى تدويرها. اضغط على زر + أو - للتحديد. ملاحظة: لا تكون هذه الوظيفة متاحة عندما يكون [MOTION] على وضع [ON] (تشغيل) في [SCREEN SAVER] (شاشة التوقف).	ROTATION (التدوير)
ملاحظة: • عند تعيين [ASPECT] (نسبة العرض إلى الارتفاع) على [DYNAMIC] (ديناميكي) ستتحول الصورة إلى [FULL] (كاملة) قبل بدء [ROTATE] (التدوير). • عند تحديد خيار IMAGE FLIP (قلب الصورة) باستثناء [NONE] (لا يوجد) - تُعطّل الوظائف التالية: [MULTI PICTURE] [MODE] (وضع صور متعددة) و [TEXT TICKER] (محدد النص) و [STILL] (صورة ثابتة) و [POINT ZOOM] (تحديد تكبير/تصغير) و [TILE MATRIX] (مصفوفة متتابعة). • قد تتشوه الصور عند تداخل إشارات الدخل.	IMAGE FLIP (قلب الصورة)
الوضع العادي.	NONE (لا يوجد)
قلب الصورة إلى اليسار/اليمين.	H FLIP (القلب الأفقي)
قلب الصورة لأعلى/لأسفل.	V FLIP (قلب الصورة الرأسي)
تدوير الصورة بزاوية ١٨٠ درجة.	ROTATE 180° (دوران ١٨٠°)
تحديد اتجاه قائمة OSD (المعلومات المعروضة على الشاشة). إذا تم تحديد [ON] (تشغيل)، فسيُعدّل اتجاه قائمة OSD (المعلومات المعروضة على الشاشة) وفقًا للخيار المحدد لـ [IMAGE FLIP] (قلب الصورة).	OSD FLIP (قلب قائمة المعلومات المعروضة على الشاشة)
تحديد [ON] (تشغيل) لتنشيط [SPECTRAVIEW ENGINE] (راجع صفحة ٤٧).	SPECTRAVIEW ENGINE (محرك SPECTRAVIEW)
تقليل عدد Picture Modes (أوضاع الصورة) القابلة للتحديد. يقلل عدد Picture Modes (أوضاع الصورة) القابلة للتحديد التي يمكن استخدامها للأغراض التالية: • القفل من خلال التعيين على [١] سيُمنع الوصول إلى أوضاع صور أخرى، كما سيُمنع تعديلها. • تخطي في حالة وجود Picture Modes (أوضاع صور) غير مستخدمة ولا يوجد حاجة إليها فيمكن تخطيها باستخدام زر Picture Mode (وضع الصورة) في وحدة التحكم عن بُعد للتبديل بين الأوضاع. على سبيل المثال في حالة تعيين [٣] لـ [NUMBER OF PICT. MODES] (عدد أوضاع الصورة)، سيكون عدد الأوضاع المتاحة للصورة هي [١، ٢، ٣]، وسيتم تخطي الأوضاع الأخرى.	NUMBER OF PICT. MODES (عدد الصور الأوضاع)
تحسين نقطة مطابقة اللون الأبيض عند استخدام العرض جنبًا إلى جنب مع التسلسل القياسي لجهاز العرض، وتعوض هذه الخاصية التباين الطفيف في إدراك العين البشرية للألوان مقارنةً بالأجهزة العلمية المستخدمة لضبط العرض أثناء المعايرة. يجب تعطيل هذه الوظيفة في تطبيقات الألوان الحرجة.	METAMERISM (التلون)
	COLOR STABILIZER (مثبت الألوان) (غير متوفر)
العمل على بدء Stand-Alone Calibration (المعايرة القائمة بذاتها) عند استخدام مستشعر ألوان USB.	CALIBRATION (المعايرة)
يعيد كافة إعدادات PICTURE (الصورة) إلى إعدادات المصنع، باستثناء إعداد [SPECTRAVIEW ENGINE].	RESET (إعادة التعيين)

*: تتوفر هذه الوظيفة عند تعيين [SPECTRAVIEW ENGINE] على [OFF] (إيقاف).

AUDIO (الصوت)

AUDIO MENU (قائمة الصوت)	
VOLUME (مستوى الصوت)	زيادة أو خفض مستوى خرج الصوت.
BALANCE (التوازن)	تحديد [STEREO] (ستيريو) أو [MONO] (صوت أحادي) لخرج الصوت.
BALANCE (التوازن)	STEREO (ستيريو): قنوات صوت مستقلة لتوجيه إشارة الصوت، ويمكن ضبط توازن الصوت بين السماعات اليمنى واليسرى. - اضغط الزر + لتحريك إشارة الصوت إلى اليمين. - اضغط الزر - لتحريك إشارة الصوت إلى اليسار. MONO (الأحادي): توجيه إشارات الصوت عبر قناة الصوت المفردة، لا يمكن ضبط التوازن في حالة عدم وجود شريط التمرير.
SURROUND (محيطي)	صنور الصوت المحيط بطريقة مصطنعة. ملاحظة: تعطيل [LINE OUT] (الخرج الخطي) عند ضبط هذه الوظيفة على [ON] (تشغيل).
EQUALIZER (الموازن)	
TREBLE (ثلاثي)	العمل على زيادة أو خفض نطاق التردد العالي للإشارات الصوتية. اضغط على زر + لزيادة مستوى [TREBLE] (ثلاثي). اضغط على زر - لخفض مستوى [TREBLE] (ثلاثي).
BASS (خفيض)	زيادة أو خفض الأصوات منخفضة التردد. اضغط على زر + لزيادة مستوى [BASS] (خفيض). اضغط على زر - لخفض مستوى [BASS].
AUDIO INPUT (دخل الصوت)	تحديد مصدر دخل الصوت: [DVI], [HDMI1], [HDMI2], [DisplayPort1], [DisplayPort2], [IN1], [IN2], [VIDEO], [MP], [OPTION]* و [C MODULE].
MULTI PICTURE AUDIO (صوت الصور المتعددة)	تحديد مصدر الصوت الواجب استخدامه عند تفعيل MULTI PICTURE (صور متعددة). وعند اختيار الصورة يخرج صوت الصورة التي وقع عليها الاختيار.
LINE OUT (المخرج الخطي)	يعمل تحديد [VARIABLE] (متغير) على تمكين التحكم في مستوى المخرج الخطي من خلال زر VOLUME (مستوى الصوت) الموجود في وحدة التحكم عن بُعد أو في لوحة التحكم بالشاشة.
AUDIO DELAY (تأخير الصوت)	
AUDIO DELAY (تأخير الصوت)	تحديد هذا الخيار في حالة وجود تأخير ملحوظ بين صورة الفيديو وخرج إشارة الصوت، وعندما يكون هذا الخيار مفعلًا يمكن تأخير إشارة الصوت بين ١٠٠ إلى ١٠٠٠ ملي ثانية، وهذا ما يؤدي إلى تأخير الفيديو، وقد يحدث ذلك بسبب معالجة الفيديو، بما في ذلك DEINTERLACE (مواقع التصوير)، حيث يتم توفيقها من خلال تأخير متساوٍ في إشارة الصوت؛ وذلك لتجنب خطأ تزامن الشفاه مع الصوت.
DELAY TIME (مدة التأخير)	
RESET (إعادة التعيين)	إعادة تعيين خيارات AUDIO (الصوت) إلى إعدادات المصنع، فيما عدا [VOLUME] (مستوى الصوت).

* : تعتمد هذه الوظيفة على Option Board (لوحة الخيارات) الموجودة في الشاشة.

SCHEDULE (الجدولة)

SCHEDULE MENU (قائمة الجدولة)	
SCHEDULE SETTINGS (إعدادات الجدولة)	إنشاء جدول زمني للشاشة (راجع صفحة ٤٦). اضغط على أزرار ▲، ▼، +، - للتنقل بين إعدادات الجدولة وتغييرها. اضغط على زر SET/POINT ZOOM (تعيين/تحديد تكبير/تصغير) من وحدة التحكم عن بُعد أو أزرار تغيير الدخل على الشاشة لتحديد الإعدادات. ملاحظة: • يجب تعيين [DATE & TIME] (التاريخ و الوقت) قبل إضافة الجداول. • تُحفظ الجداول التي قمت بتكوينها عند الخروج من نافذة [SCHEDULE SETTINGS] (إعدادات الجدولة). • في حالة تعيين جداول متعددة لتبدأ في الوقت نفسه تُعطى الأولوية للجداول المتعارضة التي يوجد بها أعلى أرقام. • لا يتم تشغيل الجداول في حالة تعيين [OFF TIMER] (موقت الإيقاف) على [ON] (تشغيل). • في حالة انتهاء صلاحية إشارة دخل أو وضع صورة فسيعرض النص بلون أحمر، وعندئذٍ قم بتظليل النص الأحمر، واضغط على SET (تعيين) للتحويل إلى إعداد صالح. كمثل قد تصبح إشارة دخل غير صالحة إذا تم تغيير Terminal Settings (إعدادات الوحدة الطرفية) لذلك الدخل بعد تحديده للجدولة. • لا تُشغّل الجداول مع فتح قائمة [SCHEDULE SETTINGS] (إعدادات الجدولة).
SETTINGS (إعدادات)	قم بتظليل العدد، واضغط على زر SET/POINT ZOOM (تعيين/تحديد تكبير/تصغير) لتنشيط الجدولة. يكون للمربع المجاور للعدد خطأ خارجيًا عند تمكين الجدولة. يمكن إنشاء وتفعيل ما يصل إلى ٣٠ جدولاً. اضغط على زر + أو - للتنقل بين أرقام الجداول.
POWER (الطاقة)	تعيين حالة طاقة الشاشة عند الجدولة. حدّد [ON] (تشغيل) إذا أردت أن تقوم الجدولة بتشغيل الشاشة في وقت محدد. حدّد [OFF] (إيقاف) إذا أردت أن تقوم الجدولة بإيقاف تشغيل الشاشة في وقت محدد.

SCHEDULE MENU (قائمة الجداول)

TIME (الوقت)	ضبط وقت البدء للجدول. ملاحظة: قم بملء الحقلين لإعدادات TIME (الوقت)، في حالة عرض أي من الحقلين [--]، لن يعمل الجدول.
INPUT (دخل)	حدّد دخل الفيديو الذي سيتم استخدامه للجدولة، وللإبقاء على تنشيط الدخل عند بدء الجدولة تأكد من ضبط الإعدادات على [--]. وإذا قمت باختيار دخل محدد، فعَيّن [POWER] (الطاقة) على [ON] (تشغيل).
PIC. MODE (صورة. الوضع) ١*	حدّد وضع الفيديو الذي سيتم استخدامه للجدولة، وللإبقاء على وضع الصورة النشطة عند بدء الجدولة تأكد من ضبط الإعدادات على [--]. إذا اخترت PIC.MODE (وضع صورة) محدد، يرجى ضبط [POWER] (الطاقة) على وضع [ON] (تشغيل).
اختر عنصرًا واحدًا من العناصر المدرجة أدناه (مفتاح عنصر واحد فقط).	
DATE (التاريخ)	حدّد هذا الخيار، إذا كانت الجدولة سَـجـرى في يوم واحد فقط، أو كانت الجدولة غير منتظمة.
EVERY DAY (كل يوم)	حدّد هذا الخيار لتكرار الجدولة كل يوم.
EVERY WEEK (كل أسبوع)	حدّد هذا الخيار لتكرار الجدولة كل أسبوع.
WEEKDAY (أيام الأسبوع)	حدّد هذا الخيار لتفعيل الجدولة في أيام الأسبوع فقط. ملاحظة: تشير "أيام الأسبوع" إلى كل يوم ليس من أيام عطلة نهاية الأسبوع أو يوم إجازة رسمية. تكون الأيام التي لم يتم تحديدها في [WEEKEND] (عطلة نهاية الأسبوع) و[HOLIDAY] (إجازة) هي أيام الأسبوع العادية.
WEEKEND (عطلة نهاية الأسبوع)	حدّد هذا الخيار لتفعيل الجدولة في أيام عطلة نهاية الأسبوع فقط. ملاحظة: يتم اختيار أيام "عطلة نهاية الأسبوع" في قائمة [WEEKEND SETTING].
HOLIDAY (العطلة)	اختر هذا الخيار لتنشيط الجدول الزمني فقط في العطلة المحددة. ملاحظة: يتم إضافة أيام "عطلة نهاية الأسبوع" في قائمة [HOLIDAY SETTINGS].
SCHEDULE LIST (قائمة الجدول الزمني)	عرض قائمة الجداول الزمنية وإعداداتها الحالية. اضغط على الأزرار + أو - للتنقل بين الجداول الثلاثين.
HOLIDAY SETTINGS (إعدادات العطلة)	تحديد أيام العطلات لإعدادات SCHEDULE (الجدول) تهيئة الجداول مع اختيار تشغيل استخدام قائمة [HOLIDAY] (العطلة).
No. (رقم).	تحديد أيام العطلات لإعدادات الجدول الزمني. اضغط على زر + أو - للتنقل بين الأرقام لتهيئة أيام العطلات المختلفة.
YEAR (سنة)	اضغط على الزر + أو - للانتقال إلى السنة التي ترغب في استخدامها لقضاء العطلة، إذا تكررت العطلة في نفس اليوم سنويًا اترك الحقل [--] فارغًا.
MONTH (شهر)	اضغط على الزر + أو - للانتقال إلى الشهر الذي ترغب في استخدامه لقضاء العطلة، إذا تكررت العطلة في نفس اليوم شهريًا اترك الحقل [--] فارغًا.
DAY (يوم)	إذا كانت العطلة في يوم معين في الشهر، مثل اليوم الخامس منه، قم بالضغط على SET (تعيين) لاختيار DAY (اليوم)، ثم اضغط على ▼ لتحديد حقل اليوم ثم اضغط على الزر + أو - للانتقال إلى اليوم الذي تريد تحديده للعطلة. ملاحظة: • إذا كان حقل MONTH (الشهر) فارغًا فإن الجداول التي يتم تهيئتها لتشغيلها في العطلات ستعمل في هذا اليوم من كل شهر. • إذا قمت بتحديد MONTH (الشهر) دون تحديد يوم معين يفترض أن تكون العطلة كل يوم.
WEEK (أسبوع)	إذا كانت العطلة في أسبوع معين من الشهر، مثل يوم الاثنين الثاني من الشهر، قم بالضغط على SET (تعيين) لاختيار WEEK (الأسبوع)، قم بالضغط على ▼ لتحديد حقل اليوم ثم اضغط على الزر + أو - لتحديد أي أسبوع في الشهر (اختر من بين: الأول، الثاني، الثالث، الرابع، الخامس)، واضغط على الزر ▼ لتحديد حقل اليوم ثم اضغط على الزر + أو - لتحديد أي يوم في الأسبوع (اختر من بين: الأحد والاثنين والثلاثاء والأربعاء والخميس والجمعة والسبت). ملاحظة: إذا كان حقل MONTH (الشهر) فارغًا فإن الجداول التي تم تهيئتها للتشغيل في العطلات سوف تعمل في هذا الأسبوع من كل شهر.
END DAY (اليوم الأخير)	ضبط اليوم الأخير من العطلة متعددة الأيام. ملاحظة: إذا كانت العطلة التي تمتد لعدة أيام متفرقة عبر السنين، قم بإنشاء عطلات منفصلة لكل سنة، فعلى سبيل المثال إذا امتدت العطلة من يوم ٢٥ ديسمبر إلى يوم ٧ يناير قم بتعيين عطلتين منفصلتين، عطلة لشهر ديسمبر تبدأ من ٢٥ إلى ٣١ ديسمبر والعطلة الأخرى لشهر يناير تبدأ من ١ إلى ٧ يناير.
SET/DELETE (تعيين/حذف)	حفظ العطلة الحالية أو حذفها. ملاحظة: في حالة تعديل العطلة الحالية، تأكد من تحديد SET (تعيين) ثم الضغط على الزر SET (تعيين) الموجود على وحدة التحكم عن بعد لحفظ التغييرات، وإذا قمت بالضغط على زر EXIT (خروج) في وحدة التحكم عن بعد دون حفظ التغييرات؛ سوف يتم تجاهل الإعدادات.
WEEKEND SETTING (إعداد عطلة نهاية الأسبوع)	تحديد أيام الأسبوع التي تعتبر أيام عطلة نهاية الأسبوع في إعدادات SCHEDULE (الجدول)، تتم تهيئة الجداول عند تحديد تشغيل استخدام هذه القائمة في WEEKDAY (أيام الأسبوع) أو WEEKEND (عطلة نهاية الأسبوع).
WEEKEND (عطلة نهاية الأسبوع)	قم بتحديد اليوم الذي تريد اختياره كعطلة نهاية الأسبوع ثم اضغط على الزر SET (تعيين) الموجود في وحدة التحكم عن بعد.

*: في حالة ضبط SPECTRAVIEW ENGINE على وضع ON (تشغيل) تظهر هذه الوظيفة باللون الرمادي.

SCHEDULE MENU (قائمة الجدولة)	
ضبط التاريخ والوقت لساعة الوقت الفعلي. يجب إعداد التاريخ والوقت بصورة صحيحة؛ كي تعمل وظيفة [SCHEDULE] (الجدول). بعد إعداد التاريخ والوقت، اضغط على الزر SET (تعيين) الموجود في وحدة التحكم عن بعد لحفظ الإعدادات، ثم اضغط على الزر EXIT (خروج) لإلغاء التغييرات. ملاحظة: إذا فُصل التيار الكهربائي عن الشاشة لمدة أسبوعين، يعود إعداد [DATE & TIME] (التاريخ والوقت) إلى الإعداد الافتراضي، وتتوقف الساعة عن العمل.	DATE & TIME (التاريخ والوقت)
تعيين السنة الحالية. اضغط على الزر + أو - الموجود على وحدة التحكم عن بعد لتبديل السنة الحالية.	YEAR (سنة)
ضبط الشهر الحالي. اضغط على الزر + أو - الموجود على وحدة التحكم عن بعد لتغيير الشهر الحالي.	MONTH (شهر)
ضبط اليوم الحالي من الشهر اضغط على الزر + أو - الموجود على وحدة التحكم عن بعد لتغيير اليوم الحالي.	DAY (يوم)
ضبط الوقت الحالي. حدد حقل الساعة ثم اضغط على الزر + أو - الموجود في وحدة التحكم عن بعد لتغيير الساعة الحالية ثم بترار الأمر ذاته في حقل الدقائق. ملاحظة: • ساعة الشاشة بتتسيق ٢٤ ساعة. • إذا كانت الشاشة موجودة في مكان يسري فيه Daylight Savings (التوقيت الصيفي) في الوقت الحالي، قم بتعيين حقل TIME (الوقت) إلى الوقت الذي ستكون عليه في حالة عدم تطبيق Daylight Savings (التوقيت الصيفي)، ثم قم بتعيين وظيفة [DAYLIGHT SAVING] (التوقيت الصيفي) لضبط الساعة تلقائيًا على الوقت الحالي.	TIME (الوقت)
عرض التاريخ والوقت الحالي، لا تعكس هذه البيانات التغييرات التي يتم إدخالها على إعدادات Date and Time (التاريخ والوقت) حتى يتم الضغط على زر SET (تعيين) الموجود في وحدة التحكم عن بعد.	CURRENT DATE TIME (التاريخ والوقت الحالي)
تغيير ساعة الوقت الفعلي تلقائيًا لمطابقة ساعات التوقيت الصيفي. ملاحظة: قم بتعيين [DATE & TIME] (التاريخ والوقت) قبل تمكين إعدادات [DAYLIGHT SAVING] (التوقيت الصيفي).	DAYLIGHT SAVING (التوقيت الصيفي)
ضبط الوقت الفعلي عند تطبيق ساعات التوقيت الصيفي تلقائيًا اعتمادًا على تواريخ البدء والانهاء المحددة في هذه القائمة.	DAYLIGHT SAVING (التوقيت الصيفي)
ضبط الشهر واليوم والوقت الذي يبدأ فيه Daylight Saving (التوقيت الصيفي).	BEGIN MONTH (شهر البدء)
ضبط الشهر واليوم والوقت الذي ينتهي فيه Daylight Saving (التوقيت الصيفي).	END MONTH (شهر الإنهاء)
تحديد فرق التوقيت لضبط ساعة التوقيت الفعلي، عند بدء تشغيل Daylight Saving (التوقيت الصيفي) يعد ذلك هو مقدار الوقت الذي سيتم فيه ضبط ساعة الوقت الفعلي.	TIME DIFFERENCE (اختلاف التوقيت)
إيقاف الشاشة بعد ظهور الفترة الزمنية بجانب شريط التمرير، قم بالضغط على الزر + أو - الموجود في وحدة التحكم عن بعد لضبط المؤقت من ١ إلى ٢٤ ساعة. ملاحظة: لا يتم تشغيل الجداول في حالة تعيين [OFF TIMER] (مؤقت الإيقاف) على الوضع [ON] (تشغيل).	OFF TIMER (مؤقت الإيقاف)
إعادة تعيين خيارات SCHEDULE (الجدول الزمني) إلى إعدادات المصنع، باستثناء خيار [DATE & TIME] (التاريخ والوقت) و [DAYLIGHT SAVING] (التوقيت الصيفي).	RESET (إعادة التعيين)

MULTI-INPUT (دخول متعدد)

MULTI-INPUT (دخول متعدد) قائمة	
عند تشغيل هذه الوظيفة تستأنف وظيفة [MULTI PICTURE MODE] (وضع الصور المتعددة) أو وظيفة [TEXT TICKER] (محدد النص) عملها تلقائيًا عند إيقاف الشاشة ثم تشغيلها مجددًا. عند إيقاف هذه الوظيفة يتم إيقاف [MULTI PICTURE MODE] (وضع الصور المتعددة) و [TEXT TICKER] (محدد النص) تلقائيًا عند إيقاف الشاشة، يجب إعادة تشغيلها من الإعدادات المتعلقة بهما في قائمة MULTI-INPUT (الدخول المتعدد) أو الضغط على زر MULTI-PICTURE ON/OFF (تشغيل/إيقاف الصور المتعددة) الموجود في وحدة التحكم عن بعد.	KEEP MULTI PICTURE MODE (وضع صور متعددة)*
عرض المحتوى من مدخلات متعددة.	MULTI PICTURE MODE (وضع صور متعددة) ^{٣٠،٣١}
عند إيقاف هذا الخيار يتم عرض الدخل الحالي. عند تشغيل هذا الخيار يتم عرض المدخلات المتعددة. لتمكين هذه الخاصية حدد الوضع ON (تشغيل) واضغط على الزر SET (تعيين) الموجود في وحدة التحكم عن بعد. قم بتعيين PIP (صورة داخل صورة) أو PBP (صورة بجانب صورة). PIP (صورة داخل صورة) - يتم عرض الدخل الثاني للصورة الداخلية على الشاشة، يمكن ضبط حجم الصورة الداخلية وموضعها. إعدادات PBP (صورة بجانب صورة) - يمكن عرض المدخلات المختلفة بجانب بعضها البعض. ملاحظة: عند تمكين هذا الخيار، يتم إصدار الوظائف الموجودة في OSD (المعلومات المعروضة على الشاشة) تلقائيًا إذا تم تمكينها في الوقت الحالي: [TEXT TICKER] (محدد النص) و [CLOSED CAPTION] (التعليق المغلق) و [TILE MATRIX] (المصفوفة المتتابعة) و [MOTION] (الحركة) في [SCREEN SAVER] (شاشة التوقف) وأي خيار [IMAGE FLIP] (قلب الصورة) باستثناء خيار [NONE] (لا شيء) و [SUPER] (فاتق) في [INPUT CHANGE] (تغيير الدخل).	MULTI PICTURE (صور متعددة)

*: يتم تحرير هذه الوظيفة عند تحديد [SUPER] (فاتق) في [INPUT CHANGE] (تغيير الدخل) و [MOTION] في [SCREEN SAVER] (شاشة التوقف) و [TILE MATRIX] (مصفوفة متتابعة) و [IMAGE FLIP] (قلب الصورة) باستثناء [NONE] (لا يوجد).
*: عند اختيار [OPTION] (خيار) للدخل فإن هذه الوظيفة تعتمد على Option Board (لوحة الخيارات المثبتة بالشاشة).

قائمة MULTI-INPUT (دخول متعدد)

<p>تحديد الدخل الذي يتم تهيئته حالياً من إعدادات MULTI-PICTURE MODE (وضع الصور المتعددة)، وعند إغلاق قائمة OSD (المعلومات المعروضة على الشاشة) يتم التحكم في هذا الدخل باستخدام وحدة التحكم عن بعد.</p> <p>ملاحظة:</p> <ul style="list-style-type: none"> عند تشغيل [MULTI PICTURE MODE] (وضع الصور المتعددة)، يمكن تبديل الصورة النشطة بين المدخلات بالضغط على زر ACTIVE PICTURE (الصورة النشطة) الموجود في وحدة التحكم عن بعد بدلاً من فتح قائمة OSD (المعلومات المعروضة على الشاشة)، عندما يكون [ACTIVE FRAME] (الإطار النشط) على الوضع [ON] (تشغيل) (الذي يكون في وضع الإعداد الافتراضي)، قم بالضغط على زر ACTIVE PICTURE (الصورة النشطة) مرة واحدة لعرض الإطار الموجود حول الصورة النشطة الحالية، ثم اضغط على الزر مجدداً للانتقال بين المدخلات. إذا كان أحد المدخلات المحددة هو Media Player (مشغل الوسائط) لن يستجيب المشغل عند الضغط على الزر ما لم تكون الصورة نشطة. عند إيقاف [MULTI PICTURE MODE] (وضع الصور المتعددة) فإن الدخل الحالي [ACTIVE PICTURE] (الصورة النشطة) هو الدخل الذي سيتم عرضه. 	<p>ACTIVE PICTURE (صورة نشطة) ١٢، ١٣</p>
<p>عندما تكون [MULTI PICTURE MODE] (الصورة المتعددة) على وضع [OFF] (إيقاف التشغيل) تكون [PICTURE 1] (الصورة ١) هي الصورة النشطة، تعيين الدخل الذي سيتم تهيئته لإعدادات الصور المتعددة والتحكم فيه باستخدام وحدة التحكم عن بعد.</p>	<p>ACTIVE (نشط)</p>
<p>تشغيل الإطار الأحمر الذي يظهر حول الصورة النشطة أو إيقاف تشغيله، يظهر هذا الإطار عند فتح قائمة OSD (المعلومات المعروضة على الشاشة) أو عند الضغط على زر ACTIVE PICTURE (الصورة النشطة) الموجود في لوحة التحكم عن بعد</p>	<p>ACTIVE FRAME (إطار نشط)</p>
<p>تعيين الدخل الذي سيتم استخدامه لكل PICTURE (صورة) معروضة عندما يكون [MULTI PICTURE MODE] (وضع الصورة المتعددة) على وضع [ON] (تشغيل).</p> <p>ملاحظة:</p> <ul style="list-style-type: none"> عند تغيير الدخل بحسب رقم PICTURE (الصورة) التي تكون ACTIVE PICTURE (الصورة النشطة) حالياً، على سبيل المثال [PICTURE1] (الصورة ١)، لن يتم تغيير الدخل ما لم يتم الضغط على زر SET (تعيين) الموجود في وحدة التحكم عن بعد، عند التنقل بعيداً بدون الضغط على زر SET (تعيين) سيعود اسم الدخل المعروض لتلك PICTURE (الصورة) إلى الدخل الحالي ACTIVE PICTURE (الصورة النشطة). عند تغيير دخل PICTURE (الصورة) غير النشطة، يتم حفظ التغيير على الفور. لن تكون تلك الوظيفة متوفرة عندما يكون [MULTI PICTURE MODE] (وضع الصور المتعددة) على الوضع [OFF] (إيقاف التشغيل). 	<p>INPUT SELECT (اختيار الدخل) ١٣، ١٤، ١٥</p> <p>PICTURE1 (الصورة ١)</p> <p>PICTURE2 (الصورة ٢)</p>
<p>ضبط حجم الصورة النشطة، في PIP (صورة داخل صورة) يمكن ضبط الصورة الداخلية PICTURE2 (الصورة ٢) فقط، في وضع PBP (صورة بجانب صورة) عند زيادة حجم Active Picture (الصورة النشطة) تقل الصورة الأخرى تلقائياً، ويحدث العكس عندما يتم تقليل حجم Active Picture (الصورة النشطة).</p> <p>استخدم الأزرار + و - الموجودة في لوحة التحكم عن بعد لزيادة حجم Active Picture (الصورة النشطة) أو تقليله.</p>	<p>PICTURE SIZE (حجم الصورة) ١٢، ١٣، ١٤</p>
<p>تعيين وضع Active Picture (الصورة النشطة) على الشاشة.</p> <p>يؤدي الضغط على الزر + إلى تحريك Active Picture (الصورة النشطة) لليمين، والضغط على الزر - إلى تحريكها لليسار.</p> <p>يؤدي الضغط على الزر ▲ إلى تحريك الصورة النشطة للأعلى، ويؤدي الضغط على الزر ▼ إلى تحريكها لأسفل.</p> <p>ملاحظة: يمكن تحريك موضع الصورة النشطة باستخدام لوحة التحكم عن بعد بدون فتح قائمة OSD (المعلومات المعروضة على الشاشة)، اضغط على الزر ACTIVE PICTURE (الصورة النشطة) الموجود في لوحة التحكم عن بعد من التحرك، وقم باستخدام نفس الأزرار الموجودة في لوحة التحكم عن بعد لتغيير وضع الصورة. عند تشغيل ACTIVE FRAME (الإطار النشط) يظهر مخطط تفصيلي باللون الأحمر حول Active Picture (الصورة النشطة).</p> <p>في الوضع PIP (صورة داخل صورة) يمكن تحريك نافذة الصورة الداخلية في كافة الاتجاهات. في وضع PBP (صورة بجانب صورة)، لا يمكن تحريك Active Picture (الصورة النشطة) سوى لأعلى/أسفل فقط (عند عرض المدخلات جنباً إلى جنب) أو للييسار/اليمين (عند عرض المدخلات لأعلى وأسفل)</p>	<p>PICTURE POSITION (موضع صورة) ١٢، ١٣، ١٤</p>
<p>تعيين نسبة العرض إلى الطول لمحتوي إطار Active Picture (الصورة النشطة).</p> <p>لتغيير نسبة الارتفاع إلى العرض للصورة المعروضة على الشاشة راجع صفحة ٣٥.</p>	<p>PICTURE ASPECT (نسبة الارتفاع إلى العرض للصورة) ١٢، ١٣، ١٤</p>
<p>إظهار جزء من [PICTURE2] (الصورة ٢) المعروضة إما أفقياً أو رأسياً عبر صورة PICTURE1 (الصورة ١)، ويمكن استخدام ذلك في العرض، مثل عرض تطبيق محدد النص.</p>	<p>TEXT TICKER (محدد النص) ١٢، ١٣</p>
<p>ملاحظة:</p> <ul style="list-style-type: none"> إذا كان [MULTIPICTURE MODE] (وضع الصور المتعددة) على وضع [ON] (تشغيل)، فإنه يتحول إلى الوضع [OFF] (إيقاف التشغيل) تلقائياً تلقائياً عند تمكين [TEXT TICKER] (محدد النص). يتحول [TEXT TICKER] (محدد النص) إلى الوضع [OFF] (إيقاف) عند تمكين أي من الوظائف التالية: [MULTI PICTURE MODE] (وضع الصور المتعددة) و [TILE MATRIX] (المصفوفة المتتابعة) و [SCREENSAVER] (شاشة التوقف) و [IMAGE FLIP] (قلب الصورة) و [FLIP] (قلب الصورة) و [SUPER] (فائق) في [INPUT CHANGE] (تغيير الإدخال) و [CLOSED CAPTION] (التعليق المغلق). لن تكون وظيفة [POINT ZOOM] (تحديد الزوم) و [STILL] (ثابت) متاحة عند تمكين وظيفة عند تمكين [TEXT TICKER] (محدد النص). 	<p>MODE (وضع)</p> <p>POSITION (موضع)</p> <p>SIZE (حجم)</p> <p>DETECT (الكشف)</p> <p>INPUT SELECT (تحديد الدخل)</p>
<p>حدد الوضع الأفقي أو الرأسي ثم اضغط على SET (تعيين) لتمكين [TEXT TICKER] (محدد النص).</p>	<p>MODE (وضع)</p>
<p>تحريك منطقة Text Ticker (محدد النص).</p>	<p>POSITION (موضع)</p>
<p>ضبط حجم منطقة Text Ticker (محدد النص). يعرض Text Ticker (محدد النص) الجزء العلوي (عندما يكون الوضع أفقياً) أو الجزء الأيسر (عندما يكون الوضع عمودياً) للمصدر الثاني. ضبط حجم Text Ticker (محدد النص) وتحديد مقدار الجزء العلوي أو الأيسر من المصدر الثاني الذي يتم عرضه.</p>	<p>SIZE (حجم)</p>
<p>تتحول وظيفة Text Ticker (محدد النص) إلى وضع التشغيل أو الإيقاف بناءً على وجود إشارة الدخل المحددة لـ [PICTURE2] (الصورة ٢).</p>	<p>DETECT (الكشف)</p>
<p>تحديد المدخل التي سيتم استخدامها للصورة الرئيسية PICTURE1 (الصورة ١) والصورة الثانوية PICTURE2 (الصورة ٢).</p>	<p>INPUT SELECT (تحديد الدخل)</p>

*: يتم تحرير هذه الوظيفة عند تحديد [SUPER] (فائق) في [INPUT CHANGE] (تغيير الدخل) و [MOTION] (تغيير الدخل) في [SCREEN SAVER] (شاشة التوقف) و [TILE MATRIX] (مصفوفة متتابعة) و [IMAGE FLIP] (قلب الصورة) باستثناء [NONE] (لا يوجد).

*: لا تُتاح هذه الوظيفة حينما يكون [TEXT TICKER] (محدد النص) مفقوداً أو خيار صور متعددة على وضع [OFF] (إيقاف التشغيل).

*: عند اختيار [OPTION] (خيار) للدخل فإن هذه الوظيفة تعتمد على Option Board (لوحة الخيارات) المثبتة بالشاشة.

*: لا تتوفر هذه الوظيفة في حالة تعيين [PIP] (صورة داخل صورة) على [MULTI PICTURE MODE] (وضع صور متعددة)، ويتم حينها تعيين [PICTURE1] (صورة ١) على [ACTIVE PICTURE] (صورة نشطة).

*: يتم تحرير هذه الوظيفة عند اختيار [SUPER] (فائق) في [INPUT CHANGE] (تغيير الدخل) أو عند تشغيل [TEXT TICKER].

قائمة MULTI-INPUT (دخول متعدد)

<p>عند التمكين، يمكن لهذا الخيار اكتشاف المدخلات وتغييرها عند تطبيق الإشارة أو فقدانها، ملاحظة: لا يتوفر هذا الخيار عند تمكين الخيارات التالية لقائمة OSD (المعلومات المعروضة على الشاشة):</p> <ul style="list-style-type: none"> • تحديد [SUPER] (فائق) في إعدادات [INPUT CHANGE] (تغيير الدخل). • يكون [HUMAN SENSING] (استشعار الوجود البشري) على الوضع [ENABLED] (تمكين) في إعدادات [AUTO DIMMING] (التعتيم التلقائي) في قائمة [CONTROL] (التحكم). 	<p>INPUT DETECT (اكتشاف الدخل)^{1*}</p>
<p>لا تبحث الشاشة عن إشارة الفيديو في توصيلات الدخل الأخرى. إذا حالة فقدان إشارة الفيديو في الدخل الحالي أو تبديل الشاشة يدويًا إلى دخل لا يحتوي على إشارة فيديو، سوف تتحول الشاشة إلى اللون الأسود وسوف يومض مؤشر بيان الحالة باللون الأخضر، في حالة تمكين وضع [POWER SAVE] (توفير الطاقة) سوف تدخل الشاشة في وضع توفير الطاقة بعد انقضاء الفترة الزمنية المعينة لـ [POWER SAVE] (توفير الطاقة).</p>	<p>NONE (لا يوجد)</p>
<p>لا تبحث الشاشة عن إشارة فيديو في توصيلات الدخل الأخرى بينما يحتوي الدخل الحالي على إشارة فيديو. إذا لم يحتوي توصيل الدخل الحالي على إشارة فيديو حاليًا، سوف تقوم الشاشة بالبحث عن إشارة فيديو في توصيلات دخل الفيديو الأخرى، وإذا تم العثور على إشارة فيديو سوف تتحول الشاشة من الدخل الحالي إلى دخل مزود بمصدر الفيديو النشط تلقائيًا.</p>	<p>FIRST DETECT (الاكتشاف الأول)^{2*}</p>
<p>تبحث الشاشة بنشاط عن إشارة فيديو في توصيلات الدخل الأخرى حتى في حالة وجود إشارة فيديو حالية، عند تطبيق مصدر إشارة فيديو جديد لتوصيل دخل آخر، تتحول الشاشة تلقائيًا إلى مصدر الفيديو الجديد، في حالة فقدان إشارة الفيديو في توصيل الدخل الحالي، سوف تبحث الشاشة عن إشارة فيديو في توصيلات دخل الفيديو الأخرى. وإذا تم العثور على إشارة فيديو سوف تتحول الشاشة من الدخل الحالي إلى دخل مزود بمصدر الفيديو النشط تلقائيًا.</p>	<p>LAST DETECT (الاكتشاف الأخير)^{3*}</p>
<p>لا تبحث الشاشة سوى على إشارة الفيديو الموجودة في المدخلات المحددة في الأرقام ذات الأولوية. في حالة فقدان الإشارة تبحث الشاشة عن إشارة وفقًا لترتيب الأولويات وتنتقل تلقائيًا إلى الدخل ذو الأولوية العليا الذي يعثر عليه باستخدام إشارة فيديو نشطة، وتبحث الشاشة بطريقة نشطة في هذه المدخلات، إذا لم يكن دخل الإشارة الحالية هو الأولوية الأولى، سوف يتم تطبيق الإشارة الجديدة على الدخل المحدد للأولوية الأولى تتحول الشاشة بطريقة تلقائية إلى الدخل ذو الأولوية الأولى. ملاحظة:</p> <ul style="list-style-type: none"> • تُتاح أولوية خيار إشارة دخل اللوحة في [PRIORITY3] (الأولوية الثالثة) فقط، باستثناء خيار جهاز الكمبيوتر المزود بالفتحة ٢. • في حالة تعيين DisplayPort1 (منفذ العرض ١) على الأولوية [1] أو [2] أو [3]، لن يمكنك اختيار [OPTION] (خيار) (منفذ عرض خيار جهاز الكمبيوتر المزود بالفتحة من النوع ٢) لأي من إعدادات الأولوية، في حالة تعيين [OPTION] (خيار) (منفذ عرض خيار جهاز الكمبيوتر المزود بالفتحة من النوع ٢) على الأولوية [1] أو [2] أو [3]، لن يمكنك اختيار DisplayPort1 (منفذ العرض ١) لأي من إعدادات الأولوية. 	<p>CUSTOM DETECT (اكتشاف مخصص)^{3*}</p>
<p>تعيين السرعة التي تتغير فيها الشاشة إلى دخل فيديو مختلف. يؤدي اختيار وضع SUPER (فائق) إلى تحويل عالي السرعة بين إشارتين سابقتي الضبط. يؤدي تحديد QUICK (سريع) إلى زيادة سرعة المدخلات. قد يتم تشويش الصورة عند تبديل الإشارات. يؤدي تحديد SUPER (فائق) إلى تمكين التبديل عالي السرعة بين اثنين من توصيلات الدخل المحددة لـ INPUT1 (الدخل ١) و INPUT2 (الدخل ٢). تشغيل دورة الشاشة بعد تحديد هذا الخيار.</p> <p>ملاحظة:</p> <ul style="list-style-type: none"> • اعتمادًا على لوحة الخيارات المستخدمة، قد لا يكون OPTION (الخيار) متاحًا للاستخدام مع الوضع SUPER (فائق)، ولن يتم عرض دخل OPTION (خيار) كاختيار لـ INPUT1 (الدخل ١) و INPUT2 (الدخل ٢). • لن تتوفر هذه الخيارات عندما يكون الوضع [SUPER] (فائق) نشط: [MULTI PICTURE MODE] (وضع الصور المتعددة) و [TEXT TICKER] (محدد النص) و [STILL] (ثابت) و [POINT ZOOM] (تحديد الزوم). • تتشوه الصورة المعروضة عند تعيين وضع [QUICK] (سريع) ثم تغيير إشارة الدخل إلى DisplayPort. • قد لا تكون سرعة تغيير الدخل أسرع عند توصيل الكبل بمنفذ HDMI OUT (خرج HDMI). • عندما يكون الكبل متصلًا بمنفذ HDMI OUT (خرج HDMI) في حال تعيين [QUICK] (سريع) أو [SUPER] (فائق) فإن هذا الإعداد يؤدي إلى تشويه الصورة أثناء تبديل الإشارات. 	<p>INPUT CHANGE (تغيير الإدخال)</p>
<p>ضبط الإعدادات الخاصة بنوع دخل الإشارة.</p>	<p>TERMINAL SETTINGS (إعدادات الوحدة الطرفية)</p>
<p>تعيين نوع إشارة دخل DVI-D. DVI-HD: حدد هذا الخيار إذا كانت إشارة الدخل تتطلب دعم HDCP. استخدم هذا الخيار إذا كان الجهاز المتصل مشغل DVD أو جهاز كمبيوتر يعرض محتوى HDCP. DVI-PC: حدد هذا الخيار إذا كانت إشارة الدخل لا تتطلب دعم HDCP.</p>	<p>DVI MODE (وضع DVI)</p>
<p>تعيين نوع الدخل التناظري، وتحديد [RGB] أو [YPbPr] اعتمادًا على نوع الجهاز المتصل.</p>	<p>VGA MODE (وضع VGA)</p>
<p>تعيين نوع إشارة التزامن لدخل VGA RGB التناظري. AUTO (تلقائي): تحديد هذا الخيار لتعرف الشاشة على نوع تزامن إشارة الفيديو بطريقة تلقائية. إذا كانت الصورة غير مستقرة عند استخدام الإعداد [AUTO] (تلقائي) حدد نوع التزامن المحدد لإشارة الدخل. H/V SYNC (التزامن الأفقي/الرأسي): حدد هذا الخيار عندما تتطلب إشارة الدخل H/V SYNC (التزامن الأفقي/الرأسي). SOG (التزامن بالإشارة الخضراء): حدد هذا الخيار إذا كانت إشارة الدخل تتطلب SOG (التزامن بالإشارة الخضراء) ملاحظة: تعطيل [SYNC TYPE] (نوع التزامن) عند تعيين [VGA MODE] (وضع VGA) على [YPbPr].</p>	<p>SYNC TYPE (نوع التزامن)</p>

*٢: عند اختيار OPTION (خيار) لدخول صور متعددة فستعتمد هذه الوظيفة على Option Board (لوحة الخيارات) المثبتة بالشاشة.

*٣: ما عدا MP (مشغل الوسائط).

*١: قد لا يتم اكتشافها بصورة صحيحة حسب الجهاز.

قائمة MULTI-INPUT (دخل متعدد)	
<p>تحدد وضع [1.1a] DisplayPort أو [1.2]. في حالة اختيار DisplayPort 1.1a يتم تعيين [SST] تلقائيًا. في حالة اختيار DisplayPort 1.2 يتم تعيين [SST] أو [*MST]. يتم اختيار DisplayPort 1.2 عند استخدام نقل الدفق المتعدد. يتطلب نقل الدفق السريع بطاقة شاشة متوافقة، ومن ثم عليك الاتصال بالموارد للتعرف على حدود هذه الوظيفة. ملاحظة: لا تتوفر خاصية نقل الدفق السريع مع إشارة دخل DisplayPort2</p>	DisplayPort (منفذ العرض)
<p>في حالة تحديد DisplayPort في DisplayPort 1.1a يتم تعيين [HBR] تلقائيًا. في حالة تحديد DisplayPort1.2 و SST في DisplayPort يرجى تعيين [HBR] أو [HBR2]. في حالة تحديد DisplayPort1.2 و MST في DisplayPort يتم تعيين [HBR2] تلقائيًا.</p>	BIT RATE (معدل البت)
<p>تعيين وضع HDMI. MODE1 (وضع ١): الحد الأقصى لدقة الصورة ٣٨٤٠ x ٢١٦٠ (٣٠ هرتز) MODE2 (وضع ٢): الحد الأقصى لدقة الصورة ٣٨٤٠ x ٢١٦٠ (٦٠ هرتز)، HDR أو HDCP 2.2</p>	HDMI
<p>ضبط وضع التدرج كي يتم عرضه وفقًا لإشارة الفيديو لتحسين تفتيح الصورة وتعظيمها. RAW (الصف): خاص بإعداد الكمبيوتر. عرض كل إشارات الدخل من ٢٥٥٠٠ لمستويات الرمادي. EXPAND (توسيع): خاص بإعداد الأجهزة السمعية والبصرية. توسيع نطاق إشارات الدخل من مستويات الرمادي من ١٦-٢٣٥ إلى مستويات الرمادي ٢٥٥٠٠. AUTO (تلقائي): تعيين إشارات الدخل تلقائيًا بضبط الأجهزة المتصلة. ملاحظة: تتوفر هذه الوظيفة فقط في [HDMI] أو [DisplayPort] أو [OPTION]، ويتم اختيارها في [INPUT SIGNAL] (إشارة الدخل).</p>	VIDEO LEVEL (مستوى الفيديو)
<p>تحدد إعداد مساحة اللون و RBG لإشارة HDMI/DisplayPort (منفذ جهاز العرض). ملاحظة: في حالة ضبط [SLOT2 CH SETTING] (إعداد قناة الفتحة ٢) على [CH2] تظهر هذه الوظيفة باللون الرمادي.</p>	SIGNAL FORMAT (تنسيق الإشارة) HDMI1, HDMI2, DisplayPort1, DisplayPort2, COMPUTE MODULE, OPTION (خيار) فقط
<p>يُعيد خيارات MULTI INPUT (دخل متعدد) إلى إعدادات المصنع عدا [INPUT DETECT] (اكتشاف الدخل) (الأولوية لإشارات الدخل فقط) و [INPUT CHANGE] (تغيير الدخل) (الدخل ١) و INPUT2 (الدخل ٢) و [INPUT SELECT] (اختيار الدخل) و [PICTURE ASPECT] (نسبة عرض الشاشة إلى ارتفاعها) و [BIT RATE] (معدل البت).</p>	RESET (إعادة التعيين)

OSD (المعلومات المعروضة على الشاشة)

قائمة OSD (المعلومات المعروضة على الشاشة)	
<p>تحدد اللغة المستخدمة في قائمة OSD (المعلومات المعروضة على الشاشة).</p>	<p>LANGUAGE (اللغة)</p> <p>ENGLISH</p> <p>DEUTSCH</p> <p>FRANÇAIS</p> <p>ITALIANO</p> <p>ESPAÑOL</p> <p>SVENSKA</p> <p>РУССКИЙ</p> <p>中文</p> <p>日本語</p>
<p>إتاحة إيقاف المعلومات المعروضة على الشاشة بعد فترة من التوقف. تتراوح خيارات الضبط المسبق من ١٠-٢٤٠ ثانية.</p>	OSD TIME (وقت المعلومات المعروضة على الشاشة)
<p>تحدد الموضع الذي تظهر فيه قائمة OSD على الشاشة.</p>	OSD position (موضع قائمة المعلومات المعروضة على الشاشة)
	UP (أعلى)
	DOWN (أسفل)
	RIGHT (يمين)
	LEFT (يسار)

قائمة OSD (المعلومات المعروضة على الشاشة)	
<p>تحديد ما إذا كان يمكن عرض المعلومات المتعلقة بالشاشة تلقائيًا أم لا عند إيقافها أو إدخال التغييرات أو تغيير إشارة الدخل الحالية. تتضمن المعلومات الدخل الحالي ومصدر الصوت ونسبة العرض إلى الارتفاع والدقة ومعدل التحديث، كما يتم عرض معرف الشاشة وعنوان IP ما لم يكن إعدادها قيد الإيقاف.</p> <p>يمكن ضبط الوقت الذي يتم فيه عرض قائمة OSD (المعلومات المعروضة على الشاشة) بين ٣ إلى ١٠ ثوان.</p> <p>تأكد من عرض قائمة OSD (المعلومات المعروضة على الشاشة) وذلك بالضغط على زر DISPLAY (العرض) الموجود في وحدة التحكم عن بعد، فلا يمكن إيقاف وظيفة وحدة التحكم عن بعد.</p>	<p>INFORMATION OSD (قائمة المعلومات المعروضة على الشاشة)</p>
<p>تحديد ما إذا كان سوف يتم عرض [MONITOR ID] (معرف الشاشة) و[IP ADDRESS] (عنوان IP) أم لا عندما تكون قائمة [INFORMATION OSD] (المعلومات المعروضة على الشاشة) على وضع [ON] (تشغيل) أو عند الضغط على زر DISPLAY (العرض) الموجود في وحدة التحكم عن بعد.</p>	<p>.COMMUNICATION INFO (معلومات الاتصال).</p>
<p>جعل قائمة OSD (المعلومات المعروضة على الشاشة) شفافة جزئيًا.</p>	<p>OSD TRANSPARENCY (وضوح المعلومات المعروضة على الشاشة)</p>
<p>تغيير اتجاه قائمة OSD (المعلومات المعروضة على الشاشة) فيما بين الاتجاهين الأفقي والعمودي.</p>	<p>OSD ROTATION (تدوير قائمة المعلومات المعروضة على الشاشة)</p>
<p>إظهار قائمة المعلومات المعروضة على الشاشة في اتجاه أفقي.</p>	<p>LANDSCAPE (الاتجاه الأفقي)</p>
<p>إظهار قائمة المعلومات المعروضة على الشاشة في اتجاه رأسي.</p>	<p>PORTRAIT (الاتجاه الرأسي)</p>
<p>ملاحظة: لا يكون وضع [CLOSED CAPTION] (التسمية التوضيحية المغلقة) متاحًا عندما يكون [OSD ROTATION] (تدوير قائمة المعلومات المعروضة على الشاشة) على وضع [PORTRAIT] (عمودي).</p>	
<p>عرض دليل مفتاح أزرار التحكم في الشاشة عند عرض قائمة OSD (المعلومات المعروضة على الشاشة).</p> <p>ينحاز دليل المفتاح إلى لوحة التحكم في زر الشاشة ولا يتحرك في حالة تغيير OSD POSITION (وضع قائمة المعلومات المعروضة على الشاشة). هو دليل مرئي يشير إلى وضع الأزرار كي يمكن ضبط الخصائص بسهولة في حالة عدم استخدام وحدة التحكم عن بعد.</p> <p>ملاحظة: لا تتوفر هذه الوظيفة عندما يكون [OSD FLIP] (قلب المعلومات المعروضة على الشاشة) في وضع [ON] (تشغيل).</p>	<p>KEY GUIDE (دليل المفاتيح)</p>
<p>عرض عنوان المفكرة ضبط الرسائل عبر خادم HTTP. "إعدادات MEMO" في صفحة ٨٨.</p>	<p>MEMO (المفكرة)</p>
<p>إعادة تسمية الدخل الحالي.</p> <p>يمكن ضبط الأسماء المخصصة بحد أقصى ١٤ رمز، بما في ذلك المسافات، يمكن أن تتكون الرموز من الأحرف (A-Z) أو الأرقام (٠-٩) وبعض الرموز.</p>	<p>INPUT NAME (اسم الدخل)</p>
<p>يفعل وضع تعليق مغلوق.</p> <p>ملاحظة: يتم تعطيل هذه الوظيفة في حالة تمكين أي من الوظائف التالية: [MULTI PICTURE MODE] (صور متعددة)، [TEXT TICKER] (محدد النص)، [PORTRAIT] (وضع رأسي) في [OSD ROTATION] (دوران قائمة المعلومات المعروضة على الشاشة)، [TILE MATRIX] (مصفوفة متتابعة)، [SCREEN SAVER] (شاشة التوقف)، [STILL] (الصور الثابتة)، [POINT ZOOM] (تحديد تكبير/تصغير)، [SUPER] (فائق) في [INPUT CHANGE] (تغيير الدخل).</p>	<p>CLOSED CAPTION (تعليق مغلوق) دخول VIDEO (فيديو) فقط</p>
<p>إعادة تعيين الوظائف التالية في قائمة OSD (المعلومات المعروضة على الشاشة) إلى إعدادات المصنع:</p> <p>[OSD TIME] (وقت قائمة المعلومات المعروضة على الشاشة)، [OSD POSITION] (موضع قائمة المعلومات المعروضة على الشاشة)، [INFORMATION OSD] (قائمة المعلومات المعروضة على الشاشة)، [OSD TRANSPARENCY] (وضوح قائمة المعلومات المعروضة على الشاشة)، [CLOSED CAPTION] (تعليق مغلوق).</p>	<p>RESET (إعادة التعيين)</p>

MULTI-DISPLAY (عرض متعدد)

MULTI-DSP MENU (قائمة عرض متعدد)	
<p>تعمل وظيفة AUTO TILE MATRIX (المصفوفة المتتابعة تلقائيًا) على تعيين إعدادات Tile Matrix (المصفوفة المتتابعة) تلقائيًا لكافة الشاشات في السلسلة بدء من الشاشة الرئيسية، في الشاشة الرئيسية، قم بإدخال عدد الشاشات المرتبة أفقيًا وعموديًا ثم حدد [ACTIVATE] (تنشيط).</p> <p>يتم تهيئة الإعدادات التالية تلقائيًا على الشاشات المتصلة: [MONITOR ID] (معرف الشاشة) و[TILE MATRIX] (المصفوفة المتتابعة) و[TILE MATRIX MEM] (ذاكرة المصفوفة المتتابعة) و[input signal] (إشارة الدخل) وإعداد خرج الفيديو و[DisplayPort] (منفذ العرض) في [TERMINAL SETTINGS] (إعدادات الوحدة الطرفية).</p> <p>ملاحظة:</p> <ul style="list-style-type: none"> يُنقذ [AUTO ID] (المعرف التلقائي) تلقائيًا. منفذ العرض هو الاتصال الموصى به لتسلسل الشاشات معًا. لا تنفذ هذه الوظيفة وضع [AUTO IP] (IP تلقائي)، يمكن تنشيط تعيين عنوان IP تلقائيًا على كافة الشاشات في إعدادات [AUTO ID/ IP SETTING] (إعداد المعرف/IP التلقائي). يتم إلغاء تنشيط [TILE MATRIX] (المصفوفة المتتابعة) تلقائيًا في حالة تنشيط وضع [MOTION] (حركة) [SCREEN SAVER] (شاشة التوقف). 	<p>AUTO TILE MATRIX SETUP (إعداد مصفوفة متتابعة تلقائي)</p>
<p>مثال على التثبيت عبر شبكة الاتصال المحلية:</p> <p>H MONITORS 3 (الشاشات الأفقية ٣) V MONITORS 3 (الشاشات الرأسية ٣)</p>	

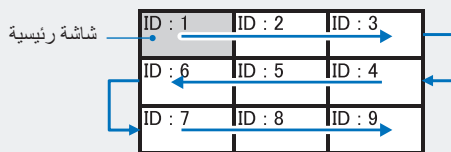

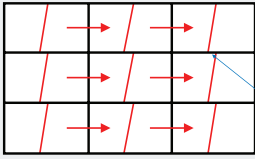
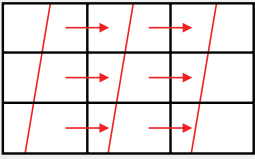
MULTI-DSP MENU (قائمة عرض متعدد)	
<p>نسخ بعض فئات قائمة OSD (المعلومات المعروضة على الشاشة) إلى الشاشات الأخرى عند اتصالها ببعضها البعض.</p> <p>ملاحظة: عند استخدام هذه الوظيفة فإن الشاشات يجب أن تكون في حالة اتصال متسلسل داخل LAN (شبكة اتصال محلية)، عند إيقاف تشغيل جهاز العرض سيتم إعادة تعيين الإعدادات المطلوب نسخها إلى الوضع الافتراضي. قد يتم تقليل عدد الشاشات التي يمكن نسخ الإعدادات إليها وفقاً لجودة كبلات LAN المستخدمة. يرجى الاطلاع على ملف "Setting copy.pdf" على موقع NEC.</p>	SETTING COPY (إعداد النسخ)
<p>تظليل وضع SET (تعيين) والضغط عليه لتحديد كل إعداد يجب نسخه إلى الشاشات الأخرى أو تحديد [ALL INPUT] (دخل الكل)، تظليل [YES] (نعم) والضغط على زر SET (تعيين) لبدء نسخ الإعدادات.</p>	COPY START (بدء النسخ)
<p>عند تحديد هذا الخيار، يتم نسخ إعدادات طرف الدخل.</p>	ALL INPUT (كافة منافذ الدخل)
<p>إتاحة تكبير الصورة وعرضها على شاشات متعددة (تصل إلى ١٠٠ شاشة) عبر مكبر توزيع، هذا الخيار لتهيئة إعدادات TILE MATRIX (المصفوفة المتتابعة) التي يتم تهيئتها تلقائياً عند استخدام [AUTO TILE MATRIX SETUP] (إعداد المصفوفة المتتابعة تلقائياً) يدوياً.</p> <p>ملاحظة:</p> <ul style="list-style-type: none"> لا تُعد الدقة المنخفضة مناسبة لطريقة العرض بالتتابع على عدد كبير من الشاشات. يمكن التشغيل بدون مكبر توزيع لعدد شاشات أقل، هذه الخواص غير متاحة عند تنشيط وظيفة [TILE MATRIX] (المصفوفة المتتابعة): [MULTI PICTURE MODE] (وضع الصور المتعددة) و [TEXT TICKER] (محدد النص) و [CLOSED CAPTION] (التسمية التوضيحية المغلقة) في قائمة OSD (المعلومات المعروضة على الشاشة) وأزرار STILL (ثابت) و POINT ZOOM (تحديد الزوم) الموجودة في وحدة التحكم عن بعد. يتم إلغاء تنشيط المصفوفة المتتابعة تلقائياً عند تمكين أي من الوظائف التالية: <ul style="list-style-type: none"> تحديد خيار [IMAGE FLIP] (قلب الصورة) من قائمة [ROTATION] (تدوير) (فيما عدا [NONE] (لا شيء)). تنشيط وضع [MOTION] (الحركة) من قائمة [SCREEN SAVER] (شاشة التوقف). إذا كان [DYNAMIC] (ديناميكي) أو [ZOOM] (الزوم) هو إعداد العرض إلى الارتفاع المحدد، يكون العرض إلى الارتفاع [FULL] (كامل) عندما تكون المصفوفة المتتابعة نشطة، عندما تكون المصفوفة المتتابعة نشطة، لا يؤثر تغيير إعداد العرض إلى الارتفاع إلى [DYNAMIC] (ديناميكي) أو [ZOOM] (زوم) أو تغيير مستوى الزوم على الصورة، وفي حالة إلغاء تنشيط المصفوفة المتتابعة، يتم تطبيق أي إعدادات يتم تغييرها عندما تكون المصفوفة المتتابعة نشطة على الفور. يتم إلغاء تنشيط وظيفة [POINT ZOOM] (تحديد الزوم) عندما تكون [TILE MATRIX] (المصفوفة المتتابعة) نشطة، لمزيد من التفاصيل يرجى الرجوع إلى وظيفة [POINT ZOOM] (تحديد الزوم). قد تحدث فجوة في توقيت عرض الصور في الشاشات، وذلك في حالة تشغيل محتويات مشغّل الوسائط في وقت تفعيل [TILE MATRIX] (مصفوفة متتابعة). لا تتوفر [TILE MATRIX] (مصفوفة متتابعة) عندما تكون إشارة الدخل هي إشارة HDMI ذات ٢١٦٠×٣٨٤٠ (٦٠ هرتز). 	TILE MATRIX (مصفوفة متتابعة)
<p>عدد الشاشات المرتبة أفقياً.</p>	H MONITORS (شاشات أفقية)
<p>عدد الشاشات المرتبة رأسياً.</p>	V MONITORS (شاشات رأسية)
<p>تحديد قسم الصور المتتابعة لعرضها على الشاشة الحالية.</p>	POSITION (موضع)
<p>ضبط الصورة لتعويض الفجوة بين شاشات العرض.</p> <p>عند تنشيطها، يمكن ضبط حجم ووضع الصورة المعروضة بالضغط على الأزرار + أو - الموجودة بوحدة التحكم عن بعد.</p>	TILE COMP (تعويض التتابع)
<p>تحديد جزء من الصورة المعروضة وعرضه على ملء الشاشة.</p> <p>ضبط حجم الإطار عن طريق [H MONITORS] (الشاشات الأفقية) و [V MONITORS] (الشاشات الرأسية) ثم اختيار إطار [POSITION] (الموضع)، يمكن ضبط وضع الإطار بالضغط على الأزرار + أو - الموجودة بوحدة التحكم عن بعد.</p>	TILE CUT (قطع التتابع)
<p>بدء المصفوفة المتتابعة.</p>	TILE MATRIX ENABLE (تمكين المصفوفة المتتابعة)
<p>إضافة تأخير للفيديو المعروض لتقليل فجوات الإطار بين الصفوف المتتابعة عند عرض الصور المتحركة.</p> <p>ملاحظة:</p> <ul style="list-style-type: none"> يمكن تشويه الصورة عند تشغيل الطاقة أو تغيير الإعدادات. في حالة تعيين [FRAME COMP] (تعويض الإطار) على [AUTO] (تلقائي) أو [MANUAL] (يدوي) لن تتوفر خاصية [V SCAN REVERSE] (عكس المسح الرأسى). 	FRAME COMP (تعويض الإطار)
<p>بدون تعويض الإطار</p>  <p>فجوة الإطار</p> <p>مع تعويض الإطار</p>  <p>تأخير ١ x</p> <p>تأخير ٢ x</p>	
<p>FRAME COMP (تعويض الإطار) غير مستخدم.</p>	NONE (لا يوجد)
<p>تعيين توقيت عرض الصورة رأسياً على كل الشاشات تلقائياً.</p>	AUTO (تلقائي)
<p>تعيين توقيت العرض على شاشة واحدة فقط.</p>	MANUAL (يدوي)

MULTI-DSP MENU (قائمة عرض متعدد)

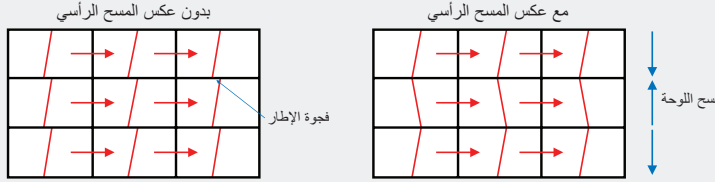
<p>يتم مسح اللوحات من الأعلى إلى الأسفل. يمكن أن يعمل عكس الاتجاه في الصفوف البديلة لشاشات العرض المتتابعة على تقليل فجوات الإطار بين الصفوف عند عرض الصور المتحركة.</p>  <p>ملاحظة: في حالة تعيين [V SCAN REVERSE] (عكس المسح الرأسي) على [AUTO] (تلقائي) أو [MANUAL] (يدوي) لن تكون خاصية [FRAME COMP] (تعويض الإطار) متاحة.</p>	<p>V SCAN REVERSE (عكس المسح الرأسي)</p>
<p>[V SCAN REVERSE] (عكس المسح الرأسي) غير متاح.</p>	<p>NONE (لا يوجد)</p>
<p>تعيين اتجاه مسح الصورة المحسوبة تلقائيًا على كل الشاشات.</p>	<p>AUTO (تلقائي)</p>
<p>تعيين اتجاه المسح على شاشة واحدة فقط.</p>	<p>MANUAL (يدوي)</p>
<p>تعيين اتجاه المسح العادي وتأخير مدة عرض الصورة بإطار ١.</p>	<p>NON REVERSE (بدون عكس)</p>
<p>عكس اتجاه المسح على شاشة واحدة فقط.</p>	<p>REVERSE (عكس)</p>
<p>تحديد ضبط خيارات المصفوفة المتتابعة، المهينة في الدخل الحالي، على كافة مدخلات الشاشة.</p>	<p>TILE MATRIX MEM (ذاكرة مصفوفة متتابعة)</p>
<p>حفظ كل إعدادات [TILE MATRIX] (مصفوفة متتابعة) لكل منافذ دخل الإشارة.</p>	<p>COMMON (شائع)</p>
<p>حفظ كل إعدادات [TILE MATRIX] (مصفوفة متتابعة) لدخل الإشارة المختار.</p>	<p>INPUT (دخل)</p>
<p>ضبط رقم معرف الشاشة وتعيين الشاشة في مجموعات وتوفير خيار معرف الشاشة التلقائي وترقيم عنوان IP في تجهيزات العرض المتعدد عند اتصال السلسلة بكبلات LAN.</p>	<p>ID CONTROL (معرف وحدة التحكم)</p>
<p>تعيين رقم معرف الشاشة بين ١-١٠٠، يستخدم هذا الرقم في تحديد الشاشة في تجهيزات العرض المتعدد بطريقة فريدة، كما يستخدم بواسطة وحدة التحكم عن بعد في وضع المعرف للتحكم في الشاشة المفردة في تجهيزات العرض المتعدد.</p>	<p>MONITOR ID (معرف الشاشة)</p>
<p>ملاحظة: يوصى بها بشدة كي يمكن التحكم في الشاشة وتعريفها بشكل فردي.</p>	<p>GROUP ID (معرف المجموعة)</p>
<p>تعيين هذه الوظيفة للشاشات للمجموعات، مما يمنحك القدرة على إرسال الأوامر إلى جميع شاشات العرض، ومع ذلك فالشاشات التي لها معرف المجموعة المطابق فقط هي التي تنفذ الأمر. تسمح معرفات المجموعات باستهداف مجموعات معينة من الشاشات باستخدام أمر واحد، مما يوفر تشغيلًا متزامنًا عالي السرعة على الشاشات المتصلة معًا تسلسليًا. كما تفيد في سيناريوهات أخرى كالتحويل السريع بين مدخلات الفيديو أو تهيئات المصفوفة المتتابعة داخل جدار فيديو. لا يتم استخدام وظيفة [GROUP ID] (معرف المجموعة) إلا عبر أوامر LAN أو RS-232C الصادرة من برنامج التشغيل أو نظام التحكم. يمكن تعيين الشاشات لأي من ١٠ معرفات المجموعات المتاحة، المسماة باسم A-J. ارجع إلى ملف External_Control.pdf (راجع صفحة ٩٨) للتعرف على رموز أوامر الشاشة.</p>	<p>GROUP ID (معرف المجموعة)</p>
<p>تعيين كافة معرفات الشاشة و/أو عناوين IP في سلسلة LAN تلقائيًا، تظليل [START] (بدء) والضغط على زر SET (تعيين) بوحدة التحكم عن بعد لعرض قائمة [AUTO ID/IP SETTING] (إعداد المعرف/IP التلقائي).</p> <p>ملاحظة:</p> <ul style="list-style-type: none"> يجب إجراء كافة التغييرات في قائمة [AUTO ID/IP SETTING] (إعداد المعرف/IP التلقائي) على الشاشة الرئيسية والتي تعتبر أول شاشة في سلسلة LAN، يتم عد الترقيم التلقائي بالتتابع من الرقم ١ بدء من الشاشة الرئيسية. تجنب إيقاف مفتاح الطاقة الرئيسي للشاشة أو ضبطه على وضع الاستعداد عندما يكون [AUTO ID/IP SETTING] (إعداد المعرف/IP التلقائي) قيد التنفيذ. تجنب قطع سلسلة LAN الخاصة بالشاشة عن طريق توصيل أجهزة الشبكة بين الشاشات. 	<p>AUTO ID/IP SETTING (تعيين عنوان المعرف/IP تلقائيًا)</p>
<p>تحديد أي وظيفة يتم ترقيمها تلقائيًا في سلسلة LAN، يتم تعيين كل رقم بالتتابع بدء من الأرقام الأساسية المعينة في هذه القائمة.</p>	<p>SETTING ITEM (عنصر الإعداد)</p>
<p>يتم تعيين أرقام معرف الشاشة تلقائيًا لكافة الشاشات في سلسلة LAN بدء من الرقم المعين باعتباره [BASE NUMBER] (الرقم الأساسي). لا يعمل هذا الخيار على تغيير عناوين IP الحالية.</p>	<p>MONITOR ID (معرف الشاشة)</p>
<p>يتم تعيين عناوين IP لكافة الشاشات في سلسلة LAN تلقائيًا، يتم تعيين مجموعات الثمانية الثلاث الأولى باستخدام تنسيق [BASE ADDRESS] (العنوان الأساسي)، تبدأ مجموعة الثمانية الرابعة من الرقم الأساسي بالعدد من الرقم ١ لكل شاشة تالية في سلسلة LAN. لا يعمل هذا الخيار على تغيير معرفات الشاشة الحالية.</p>	<p>IP ADDRESS (عنوان IP)</p>
<p>يتم تعيين كل من معرف الشاشة وعنوان IP لكافة الشاشات في سلسلة LAN بدء من [BASE NUMBER] (الرقم الأساسي) و[BASE ADDRESS] (العنوان الأساسي).</p>	<p>ID and IP (المعرف وIP)</p>

MULTI-DSP MENU (قائمة عرض متعدد)

<p>تعيين رقم بدء معرف الشاشة و/أو عنوان IP. هذا هو الرقم الذي تم تعيينه للشاشة الرئيسية، يتم تعيين الترتيب التلقائي للأرقام المتتابعة بدء من هذا الرقم والعد من الرقم ١ لكل شاشة في سلسلة LAN. عند تشغيل AUTO ID (المعرف التلقائي):</p> <ul style="list-style-type: none"> - يمكن أن تكون أرقام الشاشة من ١-١٠٠٠، على الرغم من ذلك، يجب أن تحتوي الشاشة الرئيسية على رقم بدء منخفض للغاية كي يتضمن كافة الشاشات الموجودة في سلسلة LAN، يتم عد الترتيب التلقائي بدء من الرقم ١ حتى يصل إلى الرقم ١٠٠، على سبيل المثال، إذا كان هناك ٢٠ شاشة في سلسلة LAN، يجب أن يكون BASE NUMBER (الرقم الأساسي) ٨٠ أو أقل. <p>عند تشغيل AUTO IP (IP التلقائي):</p> <ul style="list-style-type: none"> - هذه هي مجموعة الثمانية الرابعة في عنوان IP، يتم ضبط مجموعات الثمانية من واحد إلى أربعة على العنوان الأساسي، ويتم تعيين BASE NUMBER (الرقم الأساسي) على الشاشة الرئيسية تلقائيًا والعد بدء من الرقم ١ ووصولاً إلى نهاية سلسلة LAN. - في حالة توصيل الشاشة الرئيسية بالشبكة، تأكد من عدم تعارض عنوان IP قبل تشغيل AUTO IP (IP التلقائي). <p>عند تشغيل IP والمعرف:</p> <ul style="list-style-type: none"> - BASE NUMBER (الرقم الأساسي) هو رقم البدء لكل من معرف الشاشة ومجموعة الثمانية الرابعة لعنوان IP، ونتيجة إلى ذلك في حالة توصيل الشاشة الرئيسية بالشبكة وعدم إتاحة مجموعة عناوين IP عند رقم منخفض لبدء المعرف التلقائي، ثم يوصى بتشغيل كل من AUTO ID (المعرف التلقائي) و AUTO IP (IP التلقائي) على حدة بدلاً من استخدام وظيفة المعرف و IP التلقائي. 	<p>BASE NUMBER (الرقم الأساسي)</p>
<p>تعيين مجموعة الثمانية الأولى على مجموعة الثمانية الثالثة لعنوان IP المعينة أثناء الترتيب التلقائي، وفي حالة توصيل الشاشة الرئيسية بالشبكة يجب أن تتوافق هذه الحقول مع أرقام IP الخاصة بالشبكة كي يمكن الدخول على الشبكات عبر LAN مثل ١٩٢,١٦٨,٠ أو ١٠٠,٠٠٠. يتم تعيين مجموعة الثمانية الرابعة على [BASE NUMBER] (الرقم الأساسي) والعد من الرقم ١ بدء من الشاشة الرئيسية. ملاحظة: يظهر [BASE ADDRESS] (العنوان الأساسي) عند تحديد [IP ADDRESS] (عنوان IP) أو [ID and IP] (المعرف و IP) في [SETTING ITEM] (عناصر الإعداد) فقط.</p>	<p>BASE ADDRESS (العنوان الأساسي)</p>
<p>قم بتظليل YES (نعم) ثم الضغط على زر SET (تعيين) بوحدة التحكم عن بعد لتشغيل وظيفة الرقم التلقائي التي تكشف عدد الشاشات المتصلة بسلسلة LAN أولاً قبل المتابعة.</p>	<p>ID/IP SETTING START (تشغيل إعداد ID/IP)</p>
<p>عرض عدد الشاشات المكتشفة والمتصلة بسلسلة LAN، إذا كان العدد صحيحًا، قم بتظليل CONTINUE (استمرار) ثم الضغط على زر SET (تعيين) بوحدة التحكم عن بعد لبدء العد التلقائي. إذا كان عدد الشاشات غير صحيح تأكد من توصيل الطاقة بكافة الشاشات وتحقق من اتصال كبل LAN بين الشاشات، ثم قم بتظليل RETRY (إعادة المحاولة) والضغط على زر SET (تعيين) لإعادة تشغيل اكتشاف الشاشة. عند انتهاء [AUTO ID/IP SETTING] (إعداد المعرف/IP التلقائي) سوف تظهر عبارة FINISH! (تم الانتهاء!) على الشاشة. ملاحظة: تجنب إيقاف مفتاح الطاقة الرئيسي للشاشة أو ضبطه على وضع الاستعداد عندما يكون [AUTO ID/IP SETTING] (إعداد المعرف/IP التلقائي) قيد التنفيذ.</p>	<p>DETECTED MONITORS (الشاشات المكتشفة)</p>
<p>إعادة تعيين كافة معرفات الشاشة و/أو عناوين IP في سلسلة LAN، تظليل START (بدء) والضغط على زر SET (تعيين) بوحدة التحكم عن بعد لعرض قائمة [AUTO ID/IP RESET] (إعادة تعيين المعرف/IP التلقائي).</p>	<p>AUTO ID/IP RESET (إعادة تعيين ID/IP تلقائيًا)</p>
<p>تحديد القائمة التي ترغب في إعادة تعيينها لكافة شاشات العرض في سلسلة LAN.</p>	<p>RESET ITEM (عناصر إعادة التعيين)</p>
<p>تظليل YES (نعم) والضغط على زر SET (تعيين) لإعادة تعيين [RESET ITEM] (عناصر إعادة التعيين) المحدد. سوف يعمل [MONITOR ID] (معرف الشاشة) على تغيير كافة المعرفات إلى ١ (إعداد افتراضي). سوف يعمل [IP ADDRESS] (عنوان IP) على تغيير كافة عناوين IP الخاصة بالشاشة إلى الأعداد السابق. سوف يعمل [ID and IP] (المعرف و IP) على إعادة تعيين كل من عناوين المعرفات و IP.</p>	<p>ID/IP RESET START (تشغيل إعداد تعيين ID/IP)</p>
<p>عرض عدد الشاشات المكتشفة.</p>	<p>DETECTED MONITORS (الشاشات المكتشفة)</p>
<p>في حالة تحديد [ON] (تشغيل) يتم نقل الأوامر المرسل للشاشة الرئيسية إلى شاشات أخرى في سلسلة LAN.</p>	<p>COMMAND TRANSFER (نقل الأوامر)</p>
<p>إعادة تعيين جميع الإعدادات في قائمة MULTI DISPLAY (عرض متعدد) لإعدادات المصنع.</p>	<p>RESET (إعادة التعيين)</p>

DISPLAY PROTECTION (حماية شاشة العرض)

PROTECT MENU (قائمة الحماية)

POWER SAVE (توفير الطاقة)

ضبط الشاشة على وضع توفير الطاقة low power (الطاقة المنخفضة) بعد مرور فترة زمنية على اكتشاف إشارة دخل أو فقدان الإشارة، عندما تكون الشاشة في وضع الطاقة المنخفضة سوف يقوم مؤشر بيان الطاقة بتغيير لونه، راجع جدول Power LED (مؤشر بيان الطاقة) (راجع صفحة ٩٣). يرجى الرجوع إلى مواصفات الشاشة (راجع "UN552" في صفحة ٩٦ و "UN552V" في صفحة ٩٧) للاطلاع على المعلومات المتعلقة باستهلاك الطاقة.

ملاحظة: • في حالة اتصال الشاشة بجهاز كمبيوتر، قد لا يتوقف مهايئ الشاشة عن إرسال بيانات رقمية حتى في حالة عدم وجود صورة على الشاشة، وفي حالة حدوث ذلك لن تنتقل الشاشة إلى وضع الاستعداد.

• يتم تعطيل وظيفة [POWER SAVE] (توفير الطاقة) في حالة تشغيل [AUTO OFF] (الإيقاف التلقائي) في قائمة SCHEDULE (الجدول) أو في حالة تمكين [HUMAN SENSING] (استشعار الوجود البشري)* في قسم [AUTO DIMMING] (التعتيم التلقائي) بقائمة CONTROL (التحكم).

• قد لا تتوفر هذه الخاصية عند توصيل الكبل بمنفذ HDMI OUT (خرج HDMI).

AUTO POWER SAVE TIME SETTING (إعداد وقت توفير الطاقة التلقائي)

تعيين الوقت الذي يتعين أن تنتظره الشاشة لإشارة الدخل قبل الانتقال إلى وضع توفير الطاقة.

POWER SAVE MESSAGE (رسالة توفير الطاقة)

عرض رسالة عند انتقال الشاشة إلى وضع الطاقة المنخفضة.

FAN CONTROL (التحكم في المروحة)

عند تعيين الوضع [AUTO] (تلقائي) يتم إيقاف المراوح فقط عندما تصل درجة الحرارة الداخلية إلى درجة الحرارة المعينة في أي من مستشعرات هذه القائمة، ويتم إيقاف المراوح تلقائيًا عندما تصبح الشاشة أكثر برودة، عند تحديد الوضع [ON] (تشغيل) تظل المراوح قيد التشغيل طوال الوقت، فلا يمكن إيقاف المراوح يدويًا.

يمكن ضبط [FAN SPEED] (سرعة المروحة) بين LOW (منخفضة) و HIGH (مرتفعة).

قم باستخدام الأزرار + و- بوحدة التحكم عن بعد لضبط الحد الأقصى لدرجة الحرارة الداخلية التي يمكن أن تصل إليها الشاشة عند تحديد الوضع [AUTO] (تلقائي).

HEAT STATUS (حالة الحرارة)

عرض الحالة الفعلية للمروحة والإضاءة الخلفية ومستشعرات درجة الحرارة.

SCREEN SAVER (شاشة التوقف)

استخدام خاصية [SCREEN SAVER] (شاشة التوقف) للحد من خطورة ثبات الصورة.

ملاحظة: • عند بدء شاشة التوقف يتم تغيير عرض الصورة إلى ارتفاعها إلى الوضع [FULL] (كامل)، وعند توقف شاشة التوقف يعود العرض إلى الارتفاع إلى إعداد [ASPECT] (العرض إلى الارتفاع) الحالي.

• لا يمكن تحديد شاشة التوقف لإشارة الدخل ٣٨٤٠ x ٢١٦٠ عند ٦٠ هرتز.

• لا تتاح الوظائف التالية عند تعيين خيار [MOTION] (الحركة) على وضع [ON] (تشغيل): [MULTI PICTURE MODE] (وضع الصور المتعددة) و [TEXT TICKER] (محدد النص) و [IMAGE FLIP] (قلب الصورة) (فيما عدا [NONE] (لا شيء)) و [TILE MATRIX] (المصفوفة المتتابعة) و [CLOSED CAPTION] (التسمية التوضيحية المغلقة) و [STILL] (ثابت) و [POINT ZOOM] (تحديد الزوم).

GAMMA (جاما)**

بعد الانتقال إلى جاما جيدًا بالنسبة لتقليل ثبات الصورة.

BACKLIGHT (الإضاءة الخلفية)**

خفض سطوع الإضاءة الخلفية عند وضع [ON] (التشغيل).

ملاحظة: تجنب تشغيل هذه الوظيفة عند تعيين [ROOM LIGHT SENSING] (استشعار إضاءة الغرفة) على [MODE1] (الوضع ١) أو [MODE2] (الوضع ٢).

MOTION (الحركة)**

تمديد صورة الشاشة قليلًا إلى مستوى الزوم المسبق ثم تحريك الصورة في الاتجاهات الأربعة (أعلى وأسفل ويمين ويسار) عند الفاصل المحدد مسبقًا. قم باستخدام الأزرار + و- الموجودة في وحدة التحكم عن بعد لضبط الوقت على شريط تمرير [INTERVAL] (الفاصل) ونسبة تكبير/تصغير شريط تمرير [ZOOM] (الزوم).

ملاحظة: لا تتوفر هذه الخاصية في حالة تعيين [HDMI] في [TERMINAL SETTINGS] (إعدادات الوحدة الطرفية) على [MODE 2] (وضع ٢).

* لا تتوفر هذه الخاصية إلا عند توصيل وحدة التحكم الاختيارية.

** في حالة تعيين [SPECTRAVIEW ENGINE] على وضع [ON] (تشغيل) تظهر هذه الخاصية باللون الرمادي.

** عند اختيار [OPTION] (خيار) لدخول الإشارة فإن هذه الخاصية تعتمد على Option Board (لوحة الخيارات) المثبتة بالشاشة.

PROTECT MENU (قائمة الحماية)	
ضبط لون الجوانب التي تعرض الصورة عندما لا تكون في وضع ملء الشاشة الكاملة، على سبيل المثال، يتم عرض هذه الجوانب عند عرض صورة ٤:٣ وعند تشغيل صورة بجانب صورة في وضع الصور المتعددة وعندما لا يقوم الدخيلن بملء الشاشة الكاملة وعندما يقوم مشغل الوسائط بتشغيل الصور أو مقاطع الفيديو وما إلى ذلك. اضغط على الزر + لتفتيح الجوانب حيث يمكن زيادة المستوى حتى يصل إلى اللون الأبيض. اضغط على الزر - لجعل الجوانب أكثر قتامة حيث يمكن خفض المستوى حتى يصل إلى اللون الأسود. ملاحظة: يمكن لهذا أيضاً تغيير لون خلفية نافذة عرض الشرائح.	SIDE BORDER COLOR (لون حدود الجوانب)
تأخير تشغيل الشاشة لمقدار الوقت الذي تم تعيينه عند الضغط على زر POWER ON (تشغيل الطاقة).	POWER ON DELAY (تأخير التشغيل)
يمكن ضبط التأخير لفترة تتراوح من ٠ إلى ٥٠ ثانية.	DELAY TIME (مدة التأخير)
ربط [DELAY TIME] (وقت التأخير) بمعرف الشاشة، مما يساعد على منع زيادة الطاقة في حالة تشغيل كافة الشاشات في تجهيز العرض المتعدد في نفس الوقت، فكلما ارتفع معرف الشاشة، كلما زادت فترة التأخير قبل تشغيل الشاشة. على سبيل المثال إذا كان معرف الشاشة ٢٠ ووقت التأخير ٥ ثوان، يصبح مقدار الوقت الذي يمر بين الضغط على زر POWER ON (تشغيل الطاقة) والتشغيل الفعلي للطاقة ٩٥ ثانية. مما يتيح تشغيل الشاشات التسع عشر في تجهيز العرض المتعدد بفاصل زمني يبلغ ٥ ثوان بين كل تشغيل. ملاحظة: في حالة تعيين [DELAY TIME] (وقت التأخير) على ٠ ثوان، لن يكون هناك تأخير ممتد لـ [LINK TO ID] (رابط المعرف)، يجب أن يكون وقت التأخير ١ ثانية أو أكثر لتأخير التشغيل.	LINK TO ID (الرابط بمعرف)
السماح بإجراء الاتصال اللاسلكي بالشاشة من هاتف أندرويد، عند التعيين على الوضع [ON] (تشغيل) وتوصيل الشاشة بالشبكة يمكن أن ترسل الشاشة رسالة بريد إلكتروني في حالة حدوث أي خطأ، ويجب تهيئة إعدادات البريد الإلكتروني في إعدادات خادم HTTP الخاص بالشاشة لإرسال بريد تنبيه، راجع صفحة ٨٥ .	ALERT MAIL (بريد التنبيه)
السماح بإجراء الاتصال اللاسلكي بالشاشة من هاتف أندرويد، تحديد [ON] لتفعيل خاصية [INTELLIGENT WIRELESS DATA] (بيانات لاسلكية ذكية) (راجع صفحة ٨٨)، وتتطلب هذه الخاصية تعيين كلمة مرور.	INTELLI. WIRELESS DATA (بيانات لاسلكية ذكية)
إعادة تعيين جميع الإعدادات في قائمة DISPLAY PROTECTION (حماية شاشة العرض) لإعدادات المصنع، فيما عدا إعداد [POWER ON DELAY] (تأخير التشغيل) و [INTELLI.WIRELESS DATA] (بيانات لاسلكية ذكية).	RESET (إعادة التعيين)

CONTROL (التحكم)

CONTROL MENU (قائمة التحكم)	
عرض إعدادات الشبكة الحالية.	NETWORK INFORMATION (معلومات الشبكة)
تهيئة إعدادات شبكة الشاشة تلقائياً أو يدوياً. ملاحظة: عند تغيير إعدادات LAN، سوف يستغرق الوقت عدة ثوان لتطبيق إعدادات LAN الجديدة.	LAN (شبكة الاتصال المحلية)
عند تحديد الوضع [AUTO] (تلقائي)، يتم الحصول على عنوان IP تلقائياً من خادم DHCP. عند تحديد الوضع [MANUAL] (يدوي) يجب إدخال إعدادات الشبكة يدوياً، لمعرفة هذه المعلومات يرجى الاتصال بمسؤول الشبكة. ملاحظة: يرجى استشارة مسؤول الشبكة لمعرفة عنوان IP عندما يتم تحديد [AUTO] (تلقائي) بخصوص خيار [IP SETTING] (إعداد IP).	IP SETTING (إعداد IP)
تعيين عنوان IP الخاص بالشاشة المتصلة بالشبكة عند تحديد الوضع [MANUAL] (يدوي) لـ [IP SETTING] (إعداد IP).	IP ADDRESS (عنوان IP)
تعيين بيانات قناع الشبكة الثانوي الخاص بالشاشة المتصلة بالشبكة عند تحديد الوضع [MANUAL] (يدوي) لـ [IP SETTING] (إعداد IP).	SUBNET MASK (قناع الشبكة الفرعية)
تعيين البوابة الافتراضية الخاصة بالشاشة المتصلة بالشبكة عند تحديد الوضع [MANUAL] (يدوي) لـ [IP SETTING] (إعداد IP). ملاحظة: إدخال [0,0,0,0] لحذف الإعداد.	DEFAULT GATEWAY (البوابة الافتراضية)
تعيين IP addresses (عنوان IP) الخاص بخوادم DNS. [AUTO] (تلقائي): تعيين خادم DNS -المتصل بالشاشة- عنوان IP خاص به تلقائياً. [MANUAL] (يدوي): إدخال عنوان IP الخاص بخادم DNS -المتصل بالشاشة- يدوياً. ملاحظة: يرجى استشارة مسؤول الشبكة بخصوص عنوان IP عند اختيار [AUTO] (تلقائي) لـ [DNS].	DNS
إدخال إعدادات خادم DNS الرئيسي الخاص بالشبكة المتصلة بالشاشة. ملاحظة: إدخال [0,0,0,0] لحذف الإعداد.	DNS PRIMARY (خادم DNS الرئيسي)
إدخال إعدادات خادم DNS الثانوي الخاص بالشبكة المتصلة بالشاشة. ملاحظة: إدخال [0,0,0,0] لحذف الإعداد.	DNS SECONDARY (خادم DNS الثانوي)
إتاحة تغيير كلمة المرور. ملاحظة: كلمة المرور المعيّنة مسبقاً للمصنع هي [0000].	CHANGE PASSWORD (تغيير كلمة مرور)

CONTROL MENU (قائمة التحكم)	
SECURITY (الحماية)	يتطلب كلمة مرور للدخول عليه لاستخدام الشاشة. ملاحظة: هذه الخاصية لتقييد العرض على هذه الشاشة، وليست من أجل تقييد وصول أو منع دخول الفيروس على هذه الشاشة من خلال الأجهزة الخارجية المتصلة أو مدخلات الإشارة. إدخال كلمة المرور الحالية لتغيير الإعدادات في هذه القائمة. كلمة المرور الافتراضية هي 0000.
PASSWORD (كلمة المرور)	يتم تحديده عند طلب إدخال كلمة مرور الأمان لاستخدام الشاشة.
SECURE MODE (وضع آمن)	لا يتطلب إدخال كلمة مرور لتشغيل الشاشة والتحكم بها.
OFF (إيقاف)	يتطلب كلمة مرور التأمين عند تشغيل الشاشة،
START-UP LOCK (قفل بدء التشغيل)	يتطلب كلمة مرور عند الضغط على الزر الموجود في لوحة أزرار الشاشة أو وحدة التحكم عن بعد.
CONTROL LOCK (غلق التحكم)	يتطلب كلمة المرور لكل من تشغيل الشاشة والتحكم فيها باستخدام لوحة الأزرار أو وحدة التحكم عن بعد.
BOTH LOCK (قفل كليهما)	يتطلب كلمة المرور لكل من تشغيل الشاشة والتحكم فيها باستخدام لوحة الأزرار أو وحدة التحكم عن بعد.
IR LOCK SETTING (إعدادات غلق الأشعة تحت الحمراء)	منع التحكم في الشاشة من خلال وحدة التحكم اللاسلكية عن بُعد. وعند تحديد [ACTIVATE] (تفعيل) تُفَعَّل كافة الإعدادات. ملاحظة: • خاصية [IR LOCK SETTINGS] (إعدادات غلق الأشعة تحت الحمراء) مخصصة فقط لأزرار وحدة التحكم عن بُعد اللاسلكية، ولا تُعَيِّق هذه الخاصية الوصول إلى الأزرار الموجودة على الشاشة. • للعودة إلى التشغيل العادي اضغط على زر DISPLAY الموجود بوحدة التحكم عن بُعد مع الاستمرار لمدة تزيد عن 5 ثوانٍ.
MODE SELECT (اختيار وضع)	اختر وضع [UNLOCK] (إلغاء قفل) أو [ALL LOCK] (قفل الكل) أو [CUSTOM LOCK] (قفل مخصص).
UNLOCK (إلغاء قفل)	تتوفر كافة الأزرار بوحدة التحكم عن بُعد للتشغيل العادي.
ALL LOCK (قفل الكل)	قفل كافة أزرار وحدة التحكم عن بُعد.
CUSTOM LOCK (قفل مخصص)	قفل جميع أزرار وحدة التحكم عن بعد باستثناء الأزرار التالية التي يمكن ضبطها منفردة على وضع القفل أو إلغاء القفل. اختر وضع [UNLOCK] (إلغاء القفل) للتمكن من استخدام زر POWER (الطاقة) عند قفل IR Remote (وحدة التحكم عن بُعد التي تعمل بالأشعة تحت الحمراء). تحديد [LOCK] (قفل) لقفل الزر. تحديد [UNLOCK] (إلغاء القفل) للتمكن من التحكم في مستوى الصوت من خلال زر VOL +/- (خفض/رفع الصوت) عند قفل IR Remote (وحدة التحكم عن بُعد التي تعمل بالأشعة تحت الحمراء)، يمكن ضبط الصوت داخل النطاق المعين MAX VOL (الحد الأقصى لمستوى الصوت) و MIN VOL (الحد الأدنى لمستوى الصوت) فقط. تحديد [LOCK] (قفل) لمنع التحكم في مستوى الصوت. عند تنشيط قفل مستوى الصوت سوف يتم تغيير مستوى الصوت المعروض على الفور إلى قيمة MIN VOL (الحد الأدنى لمستوى للصوت). يتم إلغاء قفل أزرار التحكم في مستوى الصوت، حيث يمكن ضبط مستوى الصوت في نطاق MIN (الحد الأدنى) و MAX (الأقصى) لمستوى الصوت فقط. يجب تعيين VOLUME (مستوى الصوت) لـ [UNLOCK] (قفل) هذه الوظيفة. تحديد [UNLOCK] (إلغاء القفل) ثم اختيار ثلاثة أزرار دخل لتركها مفتوحة. تحديد [LOCK] (قفل) لقفل كافة أزرار الدخل. قفل الأزرار غير المحددة، وعند تحديد [LOCK] (قفل) تُقفَل كافة أزرار [INPUT] (دخل). تحديد [UNLOCK] (إلغاء القفل) للتمكن من تغيير القنوات من خلال زر CH/ZOOM +/- (تكبير/تصغير القناة) عند قفل وحدة التحكم عن بُعد التي تعمل بالأشعة تحت الحمراء. تحديد [LOCK] (قفل) لقفل تلك الأزرار. تحديد [ACTIVATE] (تنشيط) لتنشيط كافة الإعدادات. للعودة إلى وضع التشغيل العادي اضغط مع الاستمرار على زر DISPLAY (عرض) لمدة تزيد عن 5 ثوانٍ.
INPUT (دخل):	
CHANNEL (قناة):	
ACTIVATE / DEACTIVATE (تنشيط / إلغاء تنشيط):	

CONTROL MENU (قائمة التحكم)	
<p>منع التحكم في الشاشة من خلال الزر الموجود في الشاشة. عند تحديد [ACTIVATE] (تفعيل) يتم تفعيل كافة الإعدادات.</p> <p>ملاحظة: الغرض من وظيفة [KEY LOCK SETTINGS] (إعدادات قفل المفاتيح) إيقاف أزرار الشاشة فقط، ولا تعيق هذه الوظيفة الوصول إلى الأزرار الموجودة في وحدة التحكم عن بعد.</p> <p>• لتفعيل خاصية قفل مفاتيح التحكم اضغط على زر ▲ و زر ▼ مع الاستمرار لمدة تزيد عن 3 ثوانٍ. • على زر ▲ و زر ▼ مع الاستمرار لأكثر من 3 ثوانٍ، وللاستمرار في وضع المستخدم اضغط على زر ▲ و زر ▼ مع الاستمرار لمدة تزيد عن 3 ثوانٍ.</p>	<p>KEY LOCK SETTINGS (إعدادات قفل المفاتيح)</p>
<p>اختر وضع [UNLOCK] (إلغاء قفل) أو [ALL LOCK] (قفل الكل) أو [CUSTOM LOCK] (قفل مخصص).</p>	<p>MODE SELECT (اختيار وضع)</p>
<p>إتاحة تشغيل كافة الأزرار في وضع التشغيل العادي.</p>	<p>UNLOCK (إلغاء قفل)</p>
<p>قفل كافة الأزرار الموجودة في لوحة التحكم في الشاشة.</p>	<p>ALL LOCK (قفل الكل)</p>
<p>قفل جميع أزرار وحدة التحكم عن بعد باستثناء الأزرار التالية التي يمكن ضبطها منفردة على وضع القفل أو إلغاء القفل.</p> <p>اختر وضع [UNLOCK] (إلغاء القفل) للتمكن من استخدام زر POWER (الطاقة) عند قفل IR Remote (وحدة التحكم عن بُعد التي تعمل بالأشعة تحت الحمراء). تحديد [LOCK] (قفل) للزر.</p> <p>VOLUME (مستوى الصوت): تحديد [UNLOCK] (إلغاء القفل) للتمكن من التحكم في مستوى الصوت من خلال زر VOL +/- (خفض/رفع الصوت) عند قفل IR Remote (وحدة التحكم عن بُعد التي تعمل بالأشعة تحت الحمراء)، يمكن ضبط الصوت داخل النطاق المعين MAX VOL (الحد الأقصى لمستوى الصوت) و MIN VOL (الحد الأدنى لمستوى الصوت) فقط.</p> <p>تحديد [LOCK] (قفل) لمنع التحكم في مستوى الصوت. عند تنشيط قفل مستوى الصوت سوف يتم تغيير مستوى الصوت المعروض على الفور إلى قيمة MIN VOL (الحد الأدنى لمستوى الصوت).</p> <p>يتم إلغاء قفل أزرار التحكم في مستوى الصوت، حيث يمكن ضبط مستوى الصوت في نطاق MIN (الحد الأدنى) و MAX (الأقصى) لمستوى الصوت فقط. يجب تعيين VOLUME (مستوى الصوت) لـ [UNLOCK] (قفل) هذه الوظيفة.</p> <p>تحديد [UNLOCK] (إلغاء القفل) ثم اختيار ثلاثة أزرار دخل لتركها مفتوحة. تحديد LOCK (قفل) لقفلك كافة أزرار الدخل.</p> <p>تحديد [UNLOCK] (إلغاء القفل) للتمكن من تغيير القنوات من خلال زر CH/ZOOM +/- (تكبير/تصغير القناة) عند قفل وحدة التحكم عن بُعد التي تعمل بالأشعة تحت الحمراء. تحديد [LOCK] (قفل) لقفلك تلك الأزرار.</p> <p>تحديد [ACTIVATE] (تنشيط) لتنشيط كافة الإعدادات. للعودة إلى وضع التشغيل العادي اضغط مع الاستمرار على زر DISPLAY (عرض) لمدة تزيد عن 3 ثوانٍ.</p>	<p>CUSTOM LOCK (قفل مخصص)</p>
<p>تحديد [UNLOCK] (إلغاء القفل) ثم اختيار ثلاثة أزرار دخل لتركها مفتوحة. تحديد LOCK (قفل) لقفلك كافة أزرار الدخل.</p>	<p>INPUT (دخول):</p>
<p>تحديد [UNLOCK] (إلغاء القفل) للتمكن من تغيير القنوات من خلال زر CH/ZOOM +/- (تكبير/تصغير القناة) عند قفل وحدة التحكم عن بُعد التي تعمل بالأشعة تحت الحمراء. تحديد [LOCK] (قفل) لقفلك تلك الأزرار.</p>	<p>CHANNEL (قناة):</p>
<p>تحديد [ACTIVATE] (تنشيط) لتنشيط كافة الإعدادات. للعودة إلى وضع التشغيل العادي اضغط مع الاستمرار على زر DISPLAY (عرض) لمدة تزيد عن 3 ثوانٍ.</p>	<p>ACTIVATE / DEACTIVATE (تنشيط / إلغاء تنشيط):</p>
<p>ENABLE/DISABLE (تفعيل/تعطيل): تشغيل أو إيقاف تشغيل الاتصال ثنائي الاتجاه والتحكم في الشاشة.</p>	<p>DDC/CI منافذ دخل (RGB) VGA، DVI، DisplayPort2 فقط</p>
<p>التأكد من نجاح الاتصال بالشبكة من خلال الاتصال بعنوان IP المحدد مسبقًا.</p>	<p>PING</p>
<p>تعيين [IP ADDRESS] (عنوان IP) لإرسال [PING].</p>	<p>IP ADDRESS (عنوان IP)</p>
<p>التحقق من الاستجابة التي يمكن إرسالها إلى الشاشة أو لا من [IP ADDRESS] (عنوان IP) عن طريق إرسال [PING].</p>	<p>EXECUTE (تطبيق)</p>
<p>إعادة تعيين [IP ADDRESS SETTINGS] (إعدادات عنوان IP) لإعدادات المصنع.</p>	<p>IP ADDRESS RESET (إعادة تعيين عنوان IP)</p>
<p>تعيين الإضاءة الخلفية لشاشة LCD تلقائيًا وفقًا لكمية الضوء المحيط.</p>	<p>AUTO DIMMING (التعتيم التلقائي)</p>
<p>تعيين مستوى السطوع وفقًا لإشارة الدخل.</p> <p>ملاحظة: لا تحدّد هذه الخاصية عندما تكون خاصية [ROOM LIGHT SENSING] (استشعار إضاءة الغرفة) مضبوطة على أي إعداد بخلاف [OFF] (إيقاف التشغيل).</p>	<p>AUTO BRIGHTNESS (السطوع التلقائي) منافذ دخل DisplayPort1 و DisplayPort2 و VGA (RGB) و MP و *OPTION فقط</p>
<p>تعيين كل من مجموعات الإضاءة الخلفية لـ LCD تلقائيًا وبصورة مستقلة حسب إشارة الدخل.</p> <p>ملاحظة: إذا تم تعيين خاصية [AUTO BRIGHTNESS] (السطوع التلقائي) على [MODE 2]، فإن تكون هذه الخاصية متاحة.</p>	<p>BACKLIGHT DIMMING (تعتيم الإضاءة الخلفية)^{٣٧}</p>

*: لا تتاح هذه الوظيفة إلا عند توصيل وحدة الاستشعار الاختيارية.
*: عند اختيار [OPTION] (خيار) لدخول الإشارة فإن هذه الخاصية تعتمد على Option Board (لوحة الخيارات) المثبتة بالشاشة.

ROOM LIGHT SENSING
(استشعار إضاءة الغرفة)^{٢*١*}

يمكن تعيين سطوع شاشة LCD بحيث يزيد أو ينخفض وفقاً لكمية الإضاءة المحيطة الموجودة داخل الغرفة، فإذا كانت الغرفة ساطعة الإضاءة، سيصبح سطوع الشاشة بنفس الدرجة، وإذا كانت الإضاءة خافتة، ينخفض ضوء الشاشة بناءً على ذلك، ويتمثل الغرض من هذه الوظيفة في جعل المشاهدة أكثر راحة للعين، من خلال توفير مجموعة مختلفة من ظروف الإضاءة.

ضبط متغير [AMBIENT] (الإضاءة المحيطة):

من [ROOM LIGHT SENSING] (استشعار إضاءة الغرفة) في قائمة OSD (المعلومات المعروضة على الشاشة) حدّد خيار [MODE1] (وضع ١) أو [MODE2] (وضع ٢)، وعيّن [MAX LIMIT] (الإضاءة القصوى) و [IN BRIGHT] (في الأماكن الساطعة) و [IN DARK] (في الأماكن المظلمة) في كل وضع.

MAX LIMIT (الحد الأقصى): تعيين الحد الأقصى للإضاءة الخلفية.

IN BRIGHT (في الأماكن الساطعة): تعيين مستوى الحد الأقصى لزيادة الإضاءة الخلفية عند ارتفاع مستوى الإضاءة المحيطة.

IN DARK (في الأماكن المظلمة): تعيين مستوى الحد الأدنى لانخفاض الإضاءة الخلفية عند انخفاض مستوى الإضاءة المحيطة.

عند تفعيل [ROOM LIGHT SENSING] (استشعار إضاءة الغرفة) يتغير مستوى الإضاءة الخلفية في الشاشة تلقائياً وفقاً لظروف الإضاءة المحيطة في الغرفة (انظر الشكل أدناه).

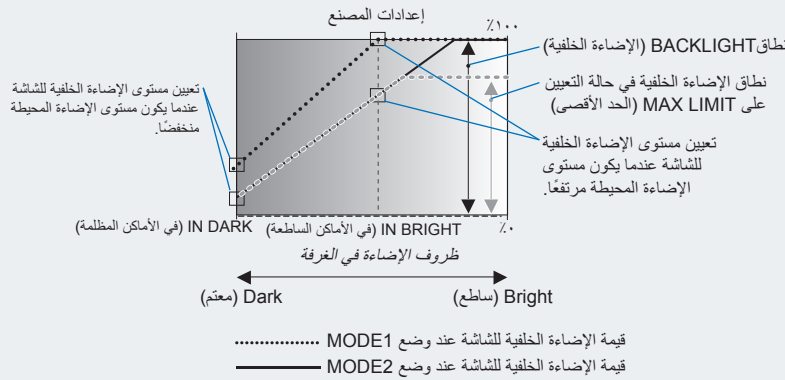

MAX LIGHT (الإضاءة القصوى): تحديد مستوى BACKLIGHT (الإضاءة الخلفية) طبقاً لمستوى التعيين.

IN DARK (في الأماكن المظلمة): تعيين مستوى الإضاءة الخلفية للشاشة عندما يكون مستوى الإضاءة المحيطة منخفضاً.

IN BRIGHT (في الأماكن الساطعة): تعيين مستوى الإضاءة الخلفية للشاشة عندما يكون مستوى الإضاءة المحيطة مرتفعاً.

- ملاحظة: عند تعيين [ROOM LIGHT SENSING] (استشعار إضاءة الغرفة) يتم تعطيل وظائف [BACKLIGHT] (الإضاءة الخلفية) و [AUTO BRIGHTNESS] (السطوع التلقائي) و [SCREEN SAVER] (شاشة التوقف).
- لا تحدّد هذه الخاصية عندما تكون خاصية [AUTO BRIGHTNESS] (استشعار إضاءة الغرفة) مضبوطة على أي إعداد بخلاف [OFF] (إيقاف التشغيل).
- تجنب تغطية مستشعر إضاءة الغرفة عند تمكين [ROOM LIGHT SENSING] (استشعار إضاءة الغرفة). يتم تمكين [ROOM LIGHT SENSING] (استشعار إضاءة الغرفة) عند تعيينها على [MODE1] (الوضع ١) أو [MODE2] (الوضع ٢).

HUMAN SENSING
(استشعار الوجود البشري)^{٢*}

ضبط الإضاءة الخلفية ومستويات الصوت تلقائياً بناءً على وجود أشخاص أمام الشاشة.

ملاحظة: يتم تعطيل خاصية الاستشعار البشري في حالة تعيين [INPUT DETECT] (اكتشاف الدخول) أثناء تنشيط [HUMAN SENSING] (الاستشعار البشري).

يتم تعطيل [POWER SAVE] (توفير الطاقة) عند تحديد [AUTO OFF] (الإيقاف التلقائي) أو [CUSTOM] (تخصيص) في وضع HUMAN SENSING (الاستشعار البشري).

DISABLE (تعطيل)

تعطيل خاصية الاستشعار البشري.

AUTO OFF (إيقاف تلقائي)

إيقاف الإضاءة الخلفية للشاشة تلقائياً وكم الصوت في حالة عدم اكتشاف أي وجود بشري أثناء الفترة المحددة في [WAITING TIME] (وقت الانتظار). في حالة اقتراب أي شخص من الشاشة مرة أخرى، سوف تعود الشاشة إلى الوضع الطبيعي تلقائياً.

CUSTOM (مخصّص)

تنتقل الإضاءة الخلفية للشاشة ومستويات الصوت إلى القيم المعينة لـ [BACKLIGHT] (الإضاءة الخلفية) و [VOLUME] (مستوى الصوت) في حالة عدم اكتشاف أي وجود بشري أثناء الفترة المحددة في [WAITING TIME] (وقت الانتظار). في حالة اقتراب أي شخص من الشاشة مرة أخرى تعمل الشاشة على إرجاع الإضاءة الخلفية ومستوى الصوت إلى المستويات الطبيعية تلقائياً واستنساخ إشارة الدخول المحددة في [INPUT SELECT] (اختيار الدخول).

POWER INDICATOR (مؤشر الطاقة)

POWER INDICATOR
(مؤشر الطاقة)

[OFF] (إيقاف) أو [ON] (تشغيل) مؤشر بيان الحالة الذي يشير إلى تشغيل الشاشة ووضعها قيد التشغيل، لن يضيء مؤشر بيان حالة طاقة الشاشة في حالة [OFF] (إيقاف) الإعداد.

SCHEDULE INDICATOR
(مؤشر الجدول الزمني)

[OFF] (إيقاف) أو [ON] (تشغيل) مؤشر بيان الحالة الذي يشير إلى تشغيل الجدول المعين في [SCHEDULE SETTINGS] (إعدادات الجدول)، في حالة تحديد [OFF] (إيقاف التشغيل) لن تضيء هذه الشاشة عند تشغيل الجدول.

*١: في حالة تعيين [SPECTRAVIEW ENGINE] على وضع [ON] (تشغيل)، تظهر هذه الخاصية باللون الرمادي.
*٢: لا تتيح هذه الوظيفة إلا عند توصيل وحدة الاستشعار الاختيارية.

CONTROL MENU (قائمة التحكم)	
<p>تفعيل أو تعطيل مكُون شبكة الاتصال لوظائف الشاشة هذه:</p> <p>تفعيل وظيفة الشبكة أو تعطيلها للتحكم في الشاشة عن بُعد.</p> <p>عند تعطيل هذه الإعدادات لا تعمل الوظائف التالية: External Control (التحكم الخارجي) Mail (البريد الإلكتروني) و Daisy chain (سلسلة ديزي) و خادم HTTP و SNMP و PJLink و AMX و Crestron.</p> <p>ملاحظة: إذا قمت بتعطيل DISPLAY (العرض) لن يتاح التحكم في الشاشة في تهيئة سلسلة ديزي. يرجى مراعاة التأثير في تهيئة الشاشات المتعددة قبل تعطيل الخاصية.</p> <p>تمكين وظيفة الشبكة أو تعطيلها في لوحة واجهة وحدة الحوسبة فقط.</p> <p>تمكين وظيفة الشبكة أو تعطيلها في مشغّل الوسائط فقط.</p> <p>عند تعطيل هذه الإعدادات لا تعمل الوظائف التالية: [SHARED FOLDER SETTINGS] (إعدادات بطاقة SD المشتركة) و [SHARED SD CARD SETTINGS] (إعدادات بطاقة SD المشتركة).</p> <p>تحت APPLY (تطبيق) حدّد [YES] (نعم)، ثم اضغط على SET/POINT ZOOM (تعيين/تحديد تكبير/تصغير) لحفظ اختيارك. في حالة عدم الضغط على SET/POINT ZOOM (تعيين/تحديد تكبير/تصغير) مع تحديد YES (نعم) لن يتم حفظ الاختيار.</p> <p>ملاحظة: لتطبيق تحديث إصدار البرنامج المثبت عبر الشبكة فعّل [DISPLAY] (العرض) ومشغّل الوسائط.</p>	<p>NETWORK FUNCTIONS (وظائف الشبكة)</p> <p>DISPLAY (العرض):</p> <p>COMPUTE MODULE (وحدة الحوسبة):</p> <p>MEDIA PLAYER (مشغّل الوسائط):</p>
USB	
	TOUCH POWER (قوة اللمس) (غير متاح)
عند تمكين الشاشة يمكن التحكم في الشاشة من خلال جهاز متصل بمنفذ USB2.	EXTERNAL CONTROL (التحكم الخارجي)
تحديد الجهاز المتصل للتحكم في الشاشة، وتحديد جهاز متصل بمنفذ USB1 SENSOR (مستشعر USB1) الذي يتحكم في الشاشة، AUTO (تلقائي): تحديد نوع PC SOURCE (مصدر جهاز الكمبيوتر). EXTERNAL PC (جهاز كمبيوتر خارجي): تحديد هذا الخيار لاستخدام جهاز كمبيوتر عند اتصاله بمنفذ USB2. OPTION (خيار) تحديد هذا الخيار لاستخدام لوحة Option (خيار)، في حالة عدم تثبيت لوحة الخيار من نوع فتحة ٢، لن يكون OPTION (الخيار) متاحاً لتحديده.	PC SOURCE (مصدر الكمبيوتر)
C MODULE (وحدة ج): تحديد هذا الخيار عند تثبيت وحدة حوسبة Raspberry Pi و لوحة الواجهة، في حالة عدم تثبيت وحدة حوسبة Raspberry Pi، لن تكون C MODULE (وحدة ج) متاحة لتحديدها.	
تحديد [ON] (تشغيل) لإمداد الطاقة إلى منفذ USB CM1 (2A). ملاحظة: يعتمد استهلاك الطاقة للأجهزة المتصلة بهذا المنفذ على أجهزة USB.	USB POWER (طاقة USB)
CEC	
توفير مشغلات وسائط متوافقة مع التحكم في الأجهزة الإلكترونية الخاصة بالمستخدم ومتصلة عبر HDMI لديها القدرة على الاتصال بين الجهاز والشاشة والسماح بالتحكم المحدود بهم. متاح لمدخلات HDMI فقط.	
في حالة تحديد [ON] (تشغيل) يتم تنشيط الوظائف التالية تلقائياً: - عند تشغيل جهاز وسائط للتحكم في الأجهزة الإلكترونية متصل، سوف يتم تشغيل الشاشة و/أو تغيير دخل HDMI بجهاز الوسائط المتصل. - يمكن استخدام وحدة التحكم عن بعد اللاسلكية الخاصة بالشاشة في التحكم ببعض وظائف جهاز تشغيل الوسائط. فيما يلي وظائف التحكم في الأجهزة الإلكترونية بوحدة التحكم عن بعد اللاسلكية: +, -, ENT, EXIT, ▲, ▼, 1 (⏪), 2 (▶), 3 (⏩), 5 (■), 6 (⏮), 1 (⏭). قد لا تعمل وظائف التحكم في الأجهزة الإلكترونية كما هو موضح بناءً على نوع الجهاز المتصل، قد لا يقوم كافة المصنعين بتوفير نفس مستوى اندماج التحكم في الأجهزة الإلكترونية والتحكم بها أو قد يقوم فقط بتوفير الدعم لمنتجاتهم.	CEC
يتم ضبط جهاز التحكم في الأجهزة الإلكترونية على وضع الاستعداد في نفس الوقت مع الشاشة عند الضغط على زر STANDBY (الاستعداد) الموجود بوحدة التحكم عن بعد أو الضغط على زر ⏻ الموجود بالشاشة. ملاحظة: قد لا يمكن ضبط جهاز التحكم في الأجهزة الإلكترونية المتصل بدخل HDMI على وضع الاستعداد إذا كان في وضع التسجيل.	AUTO TURN OFF (إيقاف التشغيل التلقائي)
عند تحديد YES (نعم) يتم كتم صوت الشاشة وخرج الصوت الناتج عن جهاز التحكم في الأجهزة الإلكترونية المتصل بدخل HDMI من مكبر صوت التحكم في الأجهزة الإلكترونية. عند تحديد NO (لا) يتم كتم مكبر صوت التحكم في الأجهزة الإلكترونية وخرج صوت جهاز التحكم في الأجهزة الإلكترونية المتصل بدخل HDMI من سماعات الشاشة. ملاحظة: هذا الخيار غير متاح في حالة عدم الاتصال بمكبر صوت التحكم في الأجهزة الإلكترونية.	AUDIO RECEIVER (مستقبل الصوت)
البحث عن دخل HDMI في جهاز التحكم في الأجهزة الإلكترونية المتصلة، وفي حالة العثور على جهاز، يتم عرض نوع جهاز التحكم في الأجهزة الإلكترونية المتصلة بدخل HDMI واسم الجهاز المسجل. بعد اكتشاف أجهزة التحكم في الأجهزة الإلكترونية المتصلة بدخل HDMI يمكن تبديل دخل الجهاز عن طريق اختيار الجهاز.	SEARCH DEVICE (بحث عن جهاز)
إعادة تعيين كافة الإعدادات داخل قائمة CONTROL (التحكم) لإعداد المصنع فيما عدا [LAN] و [CHANGE PASSWORD] (تغيير كلمة المرور) و [SECURITY] (الحماية) و [PING].	RESET (إعادة التعيين)

OPTION (خيار)

OPTION MENU (قائمة الخيارات)	
OPTION POWER (خيار الطاقة)	تفعيل الشاشة من إمداد الطاقة لفتحة لوحة خيارات عندما يكون وضع توفير الطاقة أو وضع الاستعداد في وضع التفعيل. [AUTO] (تلقائي): يعتمد إمداد الطاقة على توصيل لوحة الخيارات. [ON] (تشغيل): يتم إمداد فتحة لوحة الخيار بالطاقة باستمرار حتى في أوضاع توفير الطاقة والاستعداد. [OFF] (إيقاف التشغيل): يتوقف إمداد فتحة لوحة الخيار بالطاقة في أوضاع توفير الطاقة والاستعداد. ملاحظة: لتنشيط وظيفة إدارة الطاقة بدون وجود دخل إشارة من لوحة الخيارات من نوع فتحة ٢ متصل، يرجى تعيين [OPTION POWER] (طاقة الخيار) على وضع [AUTO] (تلقائي) أو [ON] (تشغيل).
AUDIO (الصوت) ^١	تحديد إشارة دخل الصوت حسب مواصفات خيار الفتحة من النوع ٢. لتفعيل [DIGITAL] (رقمي) اختر [OPTION] (خيار) لإشارة الدخل و[OPTION] (خيار) لـ [AUDIO INPUT] (دخل الصوت). ملاحظة: يتم تفعيل [DIGITAL] (رقمي) فقط عند تحديد [OPTION] (خيار) لإشارة الدخل و[OPTION] (خيار) لدخل الصوت [AUDIO INPUT]. الوظيفة متاحة لأجهزة الكمبيوتر ذات نظام slot 2 (الفتحة ٢).
INTERNAL PC (جهاز كمبيوتر داخلي) ^١	عرض تحذير عند فصل الطاقة عن جهاز الكمبيوتر الداخلي، كي يتم إيقاف جهاز الكمبيوتر من داخل نظام تشغيله، لا يمكن تغيير هذه الرسالة. تكون هذه الوظيفة متاحة عندما تكون [OPTION POWER] (طاقة الخيار) على وضع [OFF] (إيقاف التشغيل).
OFF WARNING (تحذير إيقاف التشغيل)	عند تحديد [ON] (تشغيل) يتم إيقاف الشاشة تلقائيًا عندما يكون جهاز الكمبيوتر على وضع [OFF] (إيقاف).
AUTO OFF (إيقاف تلقائي)	ملاحظة: إذا اخترت [OFF] (إيقاف التشغيل)، فلن تنتقل الشاشة تلقائيًا إلى وضع [ON] (تشغيل) عندما يكون جهاز الكمبيوتر الداخلي على وضع [ON] (تشغيل).
START UP PC (بدء تشغيل الكمبيوتر)	عند اختيار [YES] (نعم) يبدأ جهاز الكمبيوتر الداخلي بالعمل.
FORCE QUIT (إنهاء إجباري)	وعند اختيار [YES] (نعم) يتم إيقاف تشغيل الكمبيوتر الداخلي بشكل إجباري. يرجى استخدام هذه الوظيفة فقط عندما يتعذر إغلاق نظام التشغيل يدويًا.
SLOT2 CH SETTING	اختيار نوع الإشارة حسب مواصفات خيارات الفتحة من نوع ٢.
AUTO (تلقائي)	تعيين نوع الإشارة تلقائيًا.
CH1	ملء الشاشة بالكامل بالإشارة المختارة في [SLOT2 CH SELECT] (اختيار قناة الفتحة من نوع ٢).
CH2	عرض إشارة DisplayPort على النصف الأيسر من الشاشة، وعرض إشارة TMDS في النصف الأيمن. وإذا لم يدعم الكمبيوتر الداخلي أي من أنواع الإشارات، فسُعرض الإشارة الموجودة على الشاشة الكاملة تلقائيًا.
SLOT2 CH SELECT	هذه الوظيفة متاحة عند تعيين [SLOT2 CH SETTING] على [CH1].
DisplayPort (منفذ العرض)	عرض إشارة DisplayPort من خيار الكمبيوتر من نوع فتحة ٢ على الشاشة بالكامل.
TMDS	عرض إشارة [TMDS] من خيار الكمبيوتر من نوع فتحة ٢ على الشاشة بالكامل.
RESET (إعادة التعيين)	إعادة تعيين إعدادات [AUDIO] (الصوت) إلى إعدادات المصنع من خلال قائمة OPTION (خيارات).

*: تعتمد هذه الوظيفة على Option Board (لوحة الخيارات) الموجودة في الشاشة. عند تغيير الإعدادات يرجى إيقاف تشغيل الشاشة ثم إعادة تشغيلها مرة أخرى.

SYSTEM (النظام)

SYSTEM MENU (قائمة النظام)	
MONITOR INFORMATION (معلومات الشاشة)	عرض اسم الطراز والرقم التسلسلي وإصدار البرنامج المثبت بالشاشة. [CARBON SAVINGS] (توفير الكربون): عرض معلومات عن مقدار توفير الكربون بالكيلو جرام - ثاني أكسيد الكربون. ويعتمد عامل الآثار الكربونية في حساب التوفير الكربوني على OECD (إصدار عام ٢٠٠٨). [CARBON USAGE] (استخدام الكربون): عرض معلومات عن مقدار استخدام الكربون بالكيلو جرام - ثاني أكسيد الكربون. هذا تقدير حسابي، وليس قيمة قياس حقيقية. لا يعتمد هذا التقدير على أي خيارات.
FIRMWARE (البرنامج المثبت)	عرض إصدار البرنامج المثبت الحالي للشاشة.
MAC ADDRESS (عنوان MAC)	عرض [MAC ADDRESS] (عنوان MAC) الخاص بالشاشة.
FACTORY RESET (إعادة تعيين المصنع)	تعود جميع العناصر إلى وضع شحنها من المصنع. ملاحظة: سوف يعمل ذلك على إعادة تعيين كافة العناصر الموجودة في كل الشاشات المتصلة بالسلسلة. يرجى توخي الحذر لتجنب إعادة تعيين كافة العناصر دون قصد.

COMPUTE MODULE (وحدة الحوسبة)

عندما يتم تثبيت لوحة واجهة Raspberry Pi Compute وحدة Raspberry Pi Compute تتاح عناصر قائمة تعليمات إضافية لتهيئة الإعدادات ذات الصلة. يرجى عدم تغيير الإعدادات في COMPUTE MODULE بنفسك. راجع صفحة ٩٨.

C MODULE MENU (قائمة وحدة الحوسبة)	
	POWER (الطاقة)
التحكم في الطاقة الداخلة إلى وحدة Compute Module . ON (تشغيل): تشغيل Compute Module (وحدة الحوسبة) على الفور . OFF (إيقاف التشغيل): إيقاف Compute Module (وحدة الحوسبة) على الفور . ملاحظة: عندما تكون [SHUTDOWN SIGNAL] (إشارة قفل) وحدة الحوسبة في وضع [ENABLED] (تمكين) في [SERVICE MENU] قائمة الخدمة، سوف يتم فصل الطاقة عن وحدة الحوسبة فور انتهاء المؤقت.	POWER SUPPLY (الإمداد بالطاقة)
ENABLE (تمكين) - يتم تشغيل وحدة الحوسبة تلقائيًا عند تشغيل الشاشة. DISABLE (تعطيل) - يتم التحكم في طاقة وحدة الحوسبة يدويًا عبر إعداد [POWER SUPPLY] (إمداد الطاقة) أو عبر واجهة HTTP للشاشة أو عبر أمر LAN للشاشة.	AUTO POWER ON (تشغيل تلقائي)
	SERVICE MENU (قائمة الخدمات)
يتطلب كلمة مرور لتعيين الخيارات في [SERVICE MENU] (قائمة الخادم). ضبط كلمة المرور على وضع [ON] (تشغيل) افتراضيًا والحاجة إلى الدخول لتعديل [SETTING LOCK] (قفل الإعداد).	SETTING LOCK (قفل الإعداد)
عند التعيين على Enable (تشغيل) تظهر وحدة Compute Module كجهاز USB لمبيوتر متصل بمدخل USB2 في الشاشة، ويمكن برمجته مع نظام التشغيل. عند التعيين على Disable (تعطيل) يتم تشغيل وحدة Compute Module بشكل طبيعي.	USB BOOT MODE (وضع تشغيل USB)
تفعيل أو تعطيل إعادة توجيه إشارات التحكم عن بُعد بالأشعة تحت الحمراء.	IR SIGNAL (إشارة الأشعة تحت الحمراء)
تمكين أو تعطيل الاتصال التسلسلي الداخلي بين الشاشة ووحدة الحوسبة.	MONITOR CONTROL (التحكم في الشاشة)
تفعيل أو تعطيل استخدام GPIO 23 للإشارة إلى إيقاف تشغيل الطاقة التي يتم إمدادها إلى Compute Module .	SHUTDOWN SIGNAL (إشارة إيقاف التشغيل)
تعيين المدة الزمنية بعد تعيين إشارة إيقاف التشغيل حتى يتم إيقاف تشغيل Compute Module (وحدة الحوسبة). تهيئة هذا الإعداد لإتاحة وقت كافٍ لأي برنامج للتوقف بأمان.	POWER SUPPLY OFF DELAY (تأخير إيقاف إمداد الطاقة)
تمكين وظيفة Watchdog Timer (مؤقت المراقب) المضمنة في الشاشة لوحدة الحوسبة أو تعطيلها. عند التمكين، يتوقع تلقي الشاشة أمر إعادة تعيين دوري من وحدة الحوسبة عبر UART الداخلي. في حالة عدم تلقي الأمر لثلاثة فترات مهلة متتالية، سوف تبدأ الشاشة في إعادة تعيين وحدة الحوسبة.	WDT
تعيين تأخير الوقت عند بدء الشاشة تلقي أوامر إعادة تعيين WDT (مؤقت المراقب) بعد تشغيل وحدة الحوسبة.	START UP TIME (وقت بدء التشغيل)
تعيين أقصى مدة لتلقي الشاشة أوامر إعادة تعيين WDT (مؤقت المراقب) من وحدة الحوسبة.	PERIOD TIME (الفترة الزمنية)
	CHANGE PASSWORD (تغيير كلمة مرور)

الملحق ج المعلومات الصادرة عن الجهة المصنعة بشأن إعادة التدوير والطاقة

يشمل هذا الفصل:

- ↔ "التخلص من منتج NEC القديم" في صفحة ١٢٥
- ↔ "Energy Saving (توفير الطاقة)" في صفحة ١٢٥
- ↔ "WEEE Mark (علامة WEEE) (التوجيه الأوروبي EU/19/2012 والتعديلات)" في صفحة ١٢٥

تلتزم شركة NEC DISPLAY SOLUTIONS بشدة بحماية البيئة، وتعتبر إعادة التدوير كأحد أولويات الشركة في محاولة تقليل العبء الواقع على البيئة، وفي هذا الإطار نكرس جهودنا لتطوير منتجات صديقة للبيئة، كما نسعى جاهدين للمساعدة على تحديد أحدث المعايير القياسية وتطبيقها الصادرة عن جهات مثل ISO (المنظمة الدولية للتوحيد القياسي) و TCO (اتحاد النقابات السويدية).

التخلص من منتج NEC القديم

يُعد الهدف من عملية إعادة التدوير هو تحقيق الفائدة البيئية عن طريق إعادة استخدام المواد أو تطويرها أو تجديدها أو استصلاحها. تتضمن المواقع المخصصة لإعادة التدوير التعامل بشكل سليم مع المكونات الضارة بالبيئة والتخلص منها بطريقة آمنة. لضمان أفضل مستوى من إعادة تدوير منتجاتنا تقدم شركة NEC DISPLAY SOLUTIONS العديد من الإجراءات الخاصة بإعادة التدوير، إضافة إلى الإرشادات الخاصة بكيفية التعامل مع المنتج عند انتهاء عمره الافتراضي بصورة لا تضر البيئة.

للحصول على كافة المعلومات المتعلقة بالتخلص من المنتج ومرافق إعادة التدوير الموجودة في كل دولة يرجى زيارة موقعنا الإلكتروني:

(في أوروبا) <https://www.nec-display-solutions.com/p/greenvision/en/greenvision.xhtml>

(في اليابان) <https://www.nec-display.com>

(في الولايات المتحدة الأمريكية) <https://www.necdisplay.com>

Energy Saving (توفير الطاقة)

تتميز هذه الشاشة بقدرة متطورة على توفير الطاقة، وعند إرسال إشارة إدارة طاقة الشاشة إلى شاشة العرض يتم تفعيل وضع Energy Saving (توفير الطاقة)، ثم تدخل شاشة العرض في هذا الوضع.

للحصول على مزيد من المعلومات يرجى زيارة:

(في الولايات المتحدة الأمريكية) <https://www.necdisplay.com/>

(في أوروبا) <https://www.nec-display-solutions.com/>

(في جميع أنحاء العالم) <https://www.nec-display.com/global/index.html>

WEEE Mark (علامة WEEE) (التوجيه الأوروبي 2012/19/EU والتعديلات)

التخلص من المنتج بعد استعماله: في الاتحاد الأوروبي

ينص التشريع الأوروبي المطبق في كل الدول الأعضاء في الاتحاد الأوروبي على التخلص من مخلفات المنتجات الكهربائية والإلكترونية التي تحمل العلامة (بسر) بشكل منفصل عن النفايات المنزلية العادية، ويشمل ذلك الشاشات والملحقات الكهربائية، مثل كبلات الإشارة أو أسلاك الطاقة، عند التخلص من أي من هذه المنتجات يرجى اتباع إرشادات السلطات المحلية في دولتك، أو أسأل المتجر الذي اشتريته منه المنتج، أو اتباع القوانين أو الاتفاقيات المعمول بها قدر الإمكان. قد لا تنطبق العلامة الموجودة على المنتجات الإلكترونية والكهربائية إلا على الدول الأعضاء في الاتحاد الأوروبي حاليًا، أو اتباع القوانين أو الاتفاقيات المعمول بها قدر الإمكان. قد لا تنطبق العلامة الموجودة على المنتجات الإلكترونية والكهربائية إلا على الدول الأعضاء في الاتحاد الأوروبي حاليًا.



خارج الاتحاد الأوروبي

إذا رغبت في التخلص من المنتجات الإلكترونية والكهربائية المستعملة خارج الاتحاد الأوروبي، يرجى الاتصال بالسلطات المحلية في دولتك والتعرف على الأسلوب السليم للتخلص من هذه المنتجات.