

用户手册

液晶显示器

MultiSync UX552

MultiSync UX552S

型号：UX552、UX552S

从显示器背面的规格标签中可以找到型号名称和序列号。

目录

重要信息	2	推荐用法	3
安全预防措施、维护和推荐用法	3	清洁液晶屏	4
安全预防措施和维护事项	3	清洁机壳	4

特色

第1章 安装

安装概述	7	连接安装附件	13
安装	9	使用壁挂支架适配器	13
安装位置	11	安装和拆卸可选桌面底座	14
方向	11	安装选配板卡	15
通风要求	12	安装可选感应器单元	16

第2章 部件名称和功能

控制面板	18	无线遥控器（可选）	21
端子面板	19		

第3章 连接

路线图解	24	媒体播放器	28
连接	24	显示器的选配板卡	29
外部视频连接	25	连接USB设备	30
连接至个人计算机	25		
使用HDMI连接媒体设备	26		
内部视频源	27		

第4章**基本操作**

开机和关机模式	32	OSD（屏幕显示）控件	37
选配遥控器的工作范围	33	使用媒体播放器	39
使用电源管理	33	文件显示屏幕	40
显示信息OSD	34	播放文件	41
在画面模式之间切换	34	配置幻灯片设置	42
设置宽高比	35	启用自动播放	43
使用Point Zoom（点缩放）	36	可显示/可播放文件	44

第5章**高级操作**

创建开机时间表	46	设置安全和锁定显示器控件	58
高级色彩调整	47	安全密码	58
使用SpectraView Engine	47	锁定按钮控制	59
使用独立校准	50	媒体播放器设置	62
使用其他画面模式	53	网络及其他设置	63
多画面模式	54	将文件复制到microSD存储卡上	64
PIP（画中画）矩阵	56	使用紧急内容	68

第6章**多显示器设置**

连接多台显示器	70	设置遥控ID功能	73
视频输出连接	72		

第7章**外部控制**

连接接口	76	使用HTTP浏览器指定网络设置	82
命令	76	显示器web控件的OSD菜单设置	83
支持HDMI CEC命令	78	网络设置	84
通过RS-232C控制显示器	79	智能无线数据	88
通过LAN控制显示器	80	播放验证	89
多显示器连接	81		

第8章**故障排除**

屏幕图像和视频信号问题	91	图像残留	94
硬件问题	92		

第9章

规格说明

UX552.....	96	UX552S	97
------------	----	--------------	----

附录 A

外部资源

附录 B

OSD控件列表

输入	101	多显示器	112
画面	101	显示器保护.....	116
音频	106	控制	117
定时	106	OPTION.....	122
多输入.....	108	系统	122
OSD.....	111	计算模块	123

附录 C

制造商回收和节能信息

NEC旧产品废弃处理.....	125	WEEE标记（European Directive 2012/19/EU和修正条款）	126
节省能源	125		

附录 D

使用外部电源

Windows是Microsoft Corporation的注册商标。

NEC是NEC Corporation的注册商标。

DisplayPort和DisplayPort Compliance徽标为视频电子标准协会在美国和其他国家所拥有的商标。

MultiSync是NEC Display Solutions, Ltd.在日本和其他国家的商品或注册商标。

其他所有品牌名称和产品名称分别是其各自所有者的商标或注册商标。

术语HDMI和HDMI High-Definition Multimedia Interface（高清多媒体接口）及HDMI徽标是HDMI Licensing Administrator, Inc.在美国和其他国家的商标或注册商标。

PJLink商标是在日本、美国及其他国家和地区申请了商标权的商标。

microSD和microSD SDHC徽标是SD-3C, LLC公司的商标。

CRESTRON和CRESTRON ROOMVIEW是Crestron Electronics, Inc.在美国及其他国家的商标或注册商标。

Adobe和Adobe标识是Adobe Systems Incorporated在美国和/或其他国家的注册商标或商标。

Raspberry Pi是Raspberry Pi Foundation公司的商标。

GPL/LGPL软件许可证

本产品包含GNU通用公共许可证（GPL）、GNU宽通用公共许可证（LGPL）以及其他许可证范畴下的软件许可。有关各软件的更多信息，请参阅NEC网站上“about GPL&LGPL”文件夹中的“readme.pdf”。

注意：(1) 未经许可，不得部分或全部翻印本用户手册的内容。

(2) 本用户手册的内容如有更改，恕不另行通知。

(3) 本用户手册的编写经过精心斟酌；但如果您发现任何疑点、错误或疏漏，请联系我们。

(4) 本用户手册中的图片仅供参考。如果参考图片与实际产品不符，则以实际产品为准。

(5) 尽管存在第(3)条和第(4)条之规定，NEC不对因使用本设备造成的任何利润损失或其他事件承担责任。



重要信息



警告



为防止火灾或触电，请勿使本设备遭受雨淋或受潮。此外，除非插片能够完全插入插座，否则请勿将本设备的极性插头插入接线板或其他插座。

本设备内部有高压组件，请勿打开机壳。应请有资质的维修人员进行维修。



小心



为降低触电风险，务请从墙壁插座上拔掉电源线。为彻底断开本设备电源，请从交流电插座上拔掉电源线。请勿卸下机盖（或后盖）。本设备内部没有用户可维修的部件。应请有资质的维修人员进行维修。



此符号警告用户本设备内的非绝缘电压可能导致触电。因此，以任何方式接触本设备内部的任何部件时存在危险。



此符号提示用户留意关于本设备使用和维护的重要文字说明。因此，应仔细阅读，以避免发生任何问题。

小心： 请根据下表使用随显示器提供的电源线。如果该设备未附带提供电源线，请联系NEC。对于所有其他情形，请使用插头型式与显示器所处位置的电源插座相匹配的电源线。该兼容电源线与电源插座的交流电压对应，并已取得购买国家（地区）的认可且符合其安全标准。

本设备是按照电源线具有保护接地极的使用情形进行设计的。如果电源线没有接地，则可能造成触电。请确保电源线正确接地。

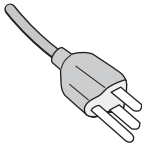
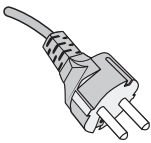
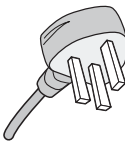
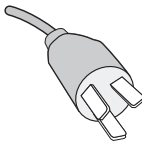
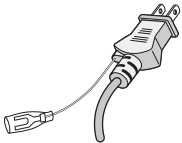
插头类型	北美		欧洲大陆	英国	中国	日本
插头形状						
地区	美国/加拿大	台湾	欧盟	英国	中国	日本
电压	120*	110	230	230	220	100

* 本显示器由其AC 125-240 V电源供电时，请使用与所用交流电源插座的电源电压匹配的电源线。

注意： 本产品只能在购买所在国家（地区）进行维修。



安全预防措施、维护和推荐用法

安全预防措施和维护事项

为取得最佳性能，请在设置和使用此多功能显示器时注意下列事项：

- 请勿打开显示器机壳。设备内部没有用户可维修的部件，打开或拆卸机壳可能导致触电危险或其他风险。应请有资质的维修人员承担所有的维修工作。
- 请勿弯折、卷曲电源线，否则会损坏电源线。
- 请勿将任何重物压在电源线上。电源线损坏可能造成触电或火灾。
- 通过安装螺丝和固定夹将电源线固定在显示器上，以防连接松动。（推荐紧固力：139 - 189 N•cm）。
- 请确保向显示器提供足够的电力。请参阅规格中的“电源”。
- 使用的电源线必须经过您所在国家（地区）主管机构的认可并符合相关安全标准。（例如：应在欧洲使用H05VV-F 3G 1 mm²电源线）
- 在英国，此显示器应使用经过BS认可、模塑插头中装有黑色（5 A）保险丝的电源线。
- 电源线连接器是将系统与电源分离的主要方式。显示器应安装在便于插拔电源线的电源插座附近。
- 请勿将任何液体喷溅到机壳上，或在近水区域使用显示器。
- 请勿将任何物品插入机壳开槽，否则它们可能接触到危险电压点，导致危险或严重损害或者导致触电、火灾或设备故障。
- 请勿将本产品置于斜面或不稳的推车、台架或桌子上，否则显示器可能跌落，造成显示器严重损坏。
- 不要将本产品长时间面朝上、面朝下或颠倒安装，因为这可能导致显示屏永久性损坏。
- 请勿在室外使用此显示器。
- 如果玻璃破裂，请小心处理。
- 本显示器配备了温控风扇。为了确保本产品的可靠性能和长使用寿命，请不要覆盖显示器上的通风口。
- 如果显示器或玻璃破损，请小心处理，切勿触摸液晶。
- 确保显示器周围通风良好，以便正常散热。
- 请勿阻挡通风口，或将显示器置于散热器或其他热源附近。
- 请勿在显示器顶部放置任何物品。
- 运输时应小心谨慎。妥善保存包装材料，以便运输时使用。
- 当连续使用冷却风扇时，建议至少每月擦拭一次通风孔。
- 为确保显示器的可靠性，请至少一年一次清洁壳体背面的通风孔以清除脏污和灰尘。
- 当使用网线时，请勿连接到电路系统可能带有过高电压的外设。
- 请勿在高温、潮湿、多尘或多油烟环境中使用显示器。
- 请勿在温度和湿度快速变化的情况下使用显示器，还应避开从空调出风口直接吹来的冷风。这些情况可能缩短显示器的使用寿命或导致结露现象。如果发生结露，请拔出显示器的电源插头，直到结露消失后方可使用显示器。

在下列情况下，应立即从墙壁插座上断开显示器电源线，并委托专业维修人士进行检修：

- 电源线或插头破损。
- 液体溅落到显示器上或者异物进入显示器内。
- 显示器被雨淋或溅到水。
- 显示器掉落或机壳损坏。
- 如果发现任何结构性损坏，如破裂或异常摆动。
- 按照使用说明操作显示器，但显示器无法正常工作。

推荐用法

人机工程学

为实现最大的人机工程学设计的优势，我们建议：

- 为使显示器获得最佳性能，留出20分钟进行预热。为避免图像残留现象，请勿在显示器上长时间显示固定图案。
- 定期注视至少5英尺外的物体，让眼睛得到休息。经常眨眼。
- 使显示器与窗户和其他光源成90°角，从而在最大程度上减少眩光和反射。
- 调整显示器的亮度、对比度和锐度控件，以增强可读性。
- 定期检查视力。
- 对于标准输入信号使用预设的尺寸和位置控件。
- 使用预设的颜色设置。
- 使用非隔行扫描信号。
- 请勿在深色背景上观看蓝色图案。由于对比度不足会很难看清楚，因而可能导致眼睛疲劳。
- 在受控发光环境下适于娱乐用途，要避免反射干扰。

清洁液晶屏

- 当液晶屏有灰尘时，请用软布轻轻擦拭。
- 使用无绒、无磨蚀作用的软布清洁液晶屏表面。避免使用任何清洁溶剂或玻璃清洁剂！
- 请勿使用硬质或研磨性材料擦拭液晶屏。
- 请勿用力按压液晶屏表面。
- 请勿使用OA清洁剂，它容易导致液晶屏表面质量下降或褪色。

清洁机壳

- 拔掉电源线。
- 使用软布轻轻擦拭机壳。
- 清洁机壳时，将布在含有中性清洁剂的水中蘸湿后擦拭机壳，然后用干布擦干。

注意： 清洁时切勿使用苯、稀释剂、碱性清洁剂、酒精系统清洁剂、玻璃清洁剂、蜡、光亮清洁剂、肥皂粉或杀虫剂等物品。请勿使机壳长时间接触橡胶或乙烯基制品。这些类型的液体和物品会导致表漆褪色、破裂或脱落。

特色

- 为视频墙而作优化
 - 超窄边框
提供拼接环境的最佳解决方案。
 - Tile Matrix（多屏拼接）、Tile Compensation（拼接补偿）（TILE COMP）和Tile Cut（拼接剪切）
在多个屏幕上准确显示一个图像，同时补偿边框宽度。
 - Frame Comp（画帧补偿）和垂直扫描反转
补偿大型视频墙水平移动物体的内容滞后。
 - HDMI / DisplayPort菊花链
改善了菊花链功能，允许4K菊花链用于视频墙用途。
 - USB电源
允许显示器通过USB CM1端子向外接设备供电（5 V/2 A（最大））。
- 无缝和精确的色彩再现
 - SpectraView引擎
本显示器集成了成熟的NEC专属色彩处理引擎。它把内部亮度、白点、环境光线、温度和时间监视，与产生期间各显示器的个体特征和校准结合起来，提供无与伦比的色彩控制、均匀性、精度和稳定性。SpectraView引擎提供终极的多功能性：从更快更高级的色彩校准，到精确仿真色彩空间（如Adobe®RGB和sRGB）的能力，到使用ICC配置文件和内部3D色彩对照表进行打印机输出仿真。
 - 图片模式包括 HDR（请参阅第53页）
最多5个可编程画面模式配置文件，用于快速访问行业标准色彩空间或用户自定义。还支持HDR视频。
 - 支持NEC Display Wall Calibrator（NDWC）和MultiProfilier
使用MultiProfilier软件（可从我们的网站下载）可以轻松配置和选择多个色彩模式。
 - 均匀性（请参阅第105页）
通过补偿液晶屏固有的亮度和色彩变化，提供更一致的屏幕亮度和色彩。
 - 独立校准（请参阅第50页）
此功能通过使用色彩传感器进行的测量来更新显示器的内部色彩处理器参考数据，以增强色彩显示。
在以下情况下，请校准显示器：
 - 所有显示器都设为相同的画面模式，但各显示器的显示色彩看起来不同。
 - 由于长时间使用出现色彩退化。通过使用校准传感器，OSD画面预设值能与数值传感器测量相匹配。
- 多信号输入
 - 选配板卡插槽
您可以使用选配板卡。详细信息，请与供货商联系。
 - 媒体播放器（请参阅第28页）
内部媒体播放器能播放与显示器侧端子面板相连的microSD存储卡或USB存储器上储存的音频和视频文件。
 - DisplayPort和HDMI接口（请参阅第26页）
旨在面向未来的可扩展解决方案，提供高性能数字显示器连接能力。两个接口都支持最高分辨率、最快刷新率和最深色深。
 - 并排显示/画中画（请参阅第54页）
可同时以并排或在大的主屏幕中显示小的子屏幕（画中画）方式显示两个不同的输入源，以提高效率。此功能还可用于在两个不同画面模式中显示一个输入源，以并排对比不同的设置。
- 冗余电源
 - 本显示器具有用于连接冗余电源的终端。
请参阅第127页的“附录 D 使用外部电源”。

本章包括：

- ⇒ 第7页的“安装概述”
- ⇒ 第9页的“安装”
- ⇒ 第13页的“连接安装附件”
- ⇒ 第15页的“安装选配板卡”
- ⇒ 第16页的“安装可选感应器单元”

⚠ 小心：

有关内含物，请参阅包装箱中提供的打印物品清单。

在没有桌面底座或其他安装附件支撑的情况下，不能使用或安装本设备。为确保正确安装，强烈建议您委托经过培训并经过NEC授权的服务人员进行安装。如不遵守NEC标准安装程序，可能导致设备损坏或者用户或安装人员受伤。因安装不当而导致的损坏不在产品保修范围内。若不遵守这些建议，可能导致保修失效。

安装概述

1. 确定安装位置

- ⚠ 小心：**
- 显示器的安装工作必须由有资质的技术人员来完成。更多信息，请与您的供应商联系。
 - 移动或安装显示器必须至少由两人来完成。如果忽视这项提醒，可能在显示器掉落时造成伤害。
 - 本显示器具有内部温度传感器和冷却风扇，包括一个用于选配板卡的风扇。

如果显示器变得过热，冷却风扇会自动打开。

即使温度低于正常工作温度，选配板卡的风扇仍会激活以冷却选配板卡。如果冷却风扇运行时显示器过热，则会出现“小心”警告。如果出现“小心”警告，请停止使用本设备，关闭电源并使其冷却。使用冷却风扇会减少显示器提早出现故障的可能，且有助于减少图像质量下降和“图像残留”。

如果在封闭区域内使用显示器或在液晶屏上加装保护屏，请使用OSD上的“HEAT STATUS”控件（请参阅第116页）检查显示器的内部温度。如果温度高于正常工作温度，请在OSD的[FAN CONTROL]菜单中[打开]冷却风扇（请参阅第116页）。

注意： 为避免划伤液晶屏，在面朝下放置显示器前，请务必在桌面上放置一块比显示器屏幕区域大的软布，如毯子。

2. 安装遥控器（选购件）电池

遥控器由两节1.5 V AAA电池供电。

安装或更换电池：

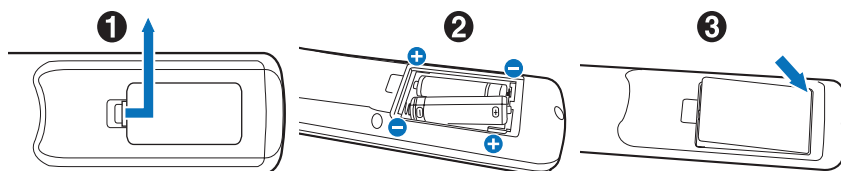

1. 按住并滑动以打开盖子。
2. 按照匣中的(+)和(-)指示对准电池。
3. 重新盖上盖子。

NEC建议按如下方式使用电池：

- ⚠ 小心：** 电池使用不当可能导致漏液或爆炸。
- 将“AAA”尺寸电池上的(+)和(-)号对准电池匣的(+)和(-)号放置。
 - 请勿混用不同品牌的电池。
 - 请勿将新旧电池搭配使用。否则会缩短电池寿命或造成电池漏液。
 - 请立即取出已耗尽的电池以防电池酸液泄漏到电池匣。
 - 请勿触摸泄露的电池酸液，否则可能损伤您的皮肤。

注意： 如果准备长时间不使用遥控器，请取出电池。

3. 连接外部设备（请参阅第23页）

- 为保护外部设备，请在进行连接前关闭主电源。
- 请参阅您设备的用户手册，了解更多信息。

注意： 请勿在显示器或其他外部设备打开时连接或断开电缆，因为这可能导致图像丢失。

4. 连接附带的电源线

- 显示器应安装在靠近电源插座的位置，以方便插拔电源线。
- ⚠ 小心：
 - 通过安装螺丝和固定夹将电源线固定在显示器上。（建议紧固力：139 - 189 N•cm）。
 - 请确保向显示器提供足够的电力。请参阅规格中的“电源”（请参阅第96页的“UX552”和第97页的“UX552S”）。

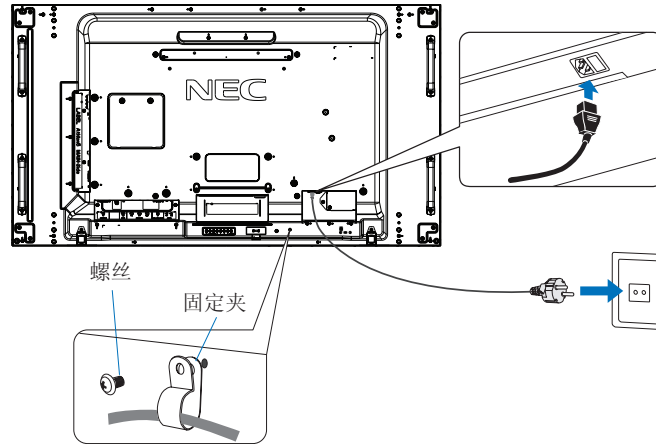

- ⚠ 警告：
 - 请参阅本用户手册的“重要信息”部分，正确选择AC电源线。
 - 将插脚完全插入电源插座的插槽。连接松动可能造成图像不稳定，还可能构成火灾隐患。

5. 缆线信息

- ⚠ 小心：请使用本产品附带的特定缆线，以免广播和电视信号接收受到干扰。对于DVI、USB和迷你D-Sub 15针，请使用带铁氧体磁芯的屏蔽信号缆线。对于HDMI、DisplayPort和D-Sub 9针，请使用屏蔽型信号缆线。使用其他缆线和适配器可能导致广播和电视接收受到干扰。

6. 打开外部设备和显示器的电源

连接了计算机时，先打开显示器电源。

7. 操作所连接的外部设备

选择所连接设备的输入源以在屏幕上显示图像信号。

8. 调整声音

必要时进行音量调整。

9. 调整画面设置（请参阅第101页）

必要时，在OSD“PICTURE”菜单中调整背光、色度、对比度和图像位置。

10. 建议调整

为减少“图像残留”隐患，请按照所使用的应用程序调整以下项目：

- [OSD PROTECT]菜单中的[屏幕保护程序]和[边框颜色]（请参阅第116页）。建议同时检查[风扇控制]设置是否为[开]。
- [OSD SCHEDULE]菜单中的[日期/时间]和[定时设置]（请参阅第106页）。

安装

⚠ 小心：

客户须知：

请勿自行安装显示器。为确保正确安装，强烈建议您委托经过培训、有资质的技术人员进行安装。请联系您的供应商，他们或许能够提供一份有资质的专业安装人员名单。壁挂或吊顶安装以及雇佣技术人员属于客户的责任范畴。

维护

- 定期检查安装装置是否存在螺丝松动、间隙、变形或其他问题。如果发现问题，应委托专业人员进行维修。
- 定期检查安装位置是否经过一定时间后存在破损或质量下降等情况。

请不要让安装附件或其他附件阻挡通风口。

致NEC专业人员：

稳定性危险

设备可能会跌落，从而造成严重人身伤亡。为防止伤害，必须按照安装说明将本设备牢固安装到地板/墙壁上。

请仔细检查要安装本设备的位置。并非所有墙壁或吊顶都能支撑本设备的重量。规格中提供了该显示器的重量（请参阅第96页的“UX552”和第97页的“UX552S”）。因安装不当、改装或自然灾害而导致的损坏不在产品保修范围内。不遵守这些建议事项会导致质保无效。

为确保安全安装，请使用两个或多个安装架固定本设备。将本设备固定到安装位置的至少两个点上。

壁挂或吊顶安装时，请注意以下事项：

⚠ 小心：

- 当使用非NEC认可的其他安装附件时，它们必须符合VESA兼容（FDMIv1）安装方法。
- NEC建议使用符合北美UL1678标准的安装接口。
- NEC强烈建议使用M6螺丝（长度：10-12 mm + 安装架和垫圈厚度）。如果使用10-12 mm以上的螺丝，应检查孔的深度。（建议紧固力：470 - 635 N•cm）。安装架孔径应小于 $\phi 8.5$ mm。
- 安装前，请检查安装位置，以确保其强度足以支撑本设备的重量，保证本设备安全而不会造成危害。
- 有关详细信息，请参阅安装装置附带的说明书。
- 确保显示器和安装架之间不得存在间隙。

注意： 当长时间用于视频墙配置时，由于温度变化，显示器可能会出现轻微的扩张。建议在相邻显示器边缘之间预留至少一毫米的间隙。

用于视频墙配置时，您可以使用垫片来保持显示器之间的间隙。可在下图所示的位置安装垫片。

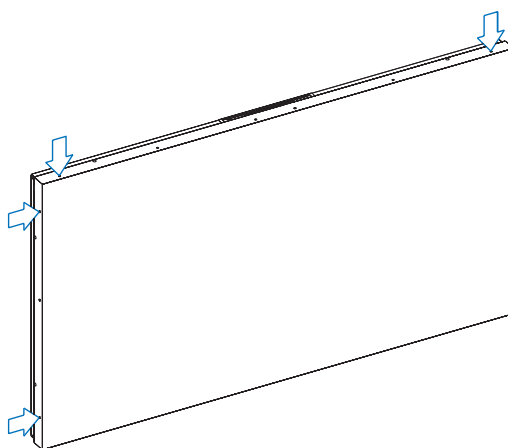
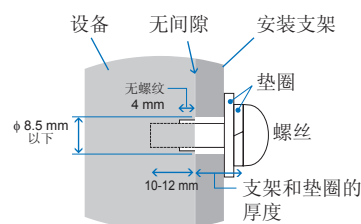

对于UX552:

- 请使用螺丝刀固定垫片。
- 拧紧扭矩为0.63 N•m或以下。

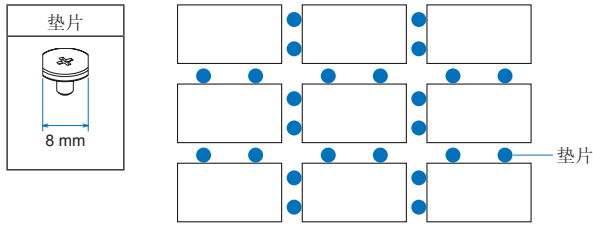

例如将垫片安装在多显示器配置中。

对于UX552S:

请将垫片放置在后侧显示器的边缘。
将双面胶带粘在垫片后侧将其固定。

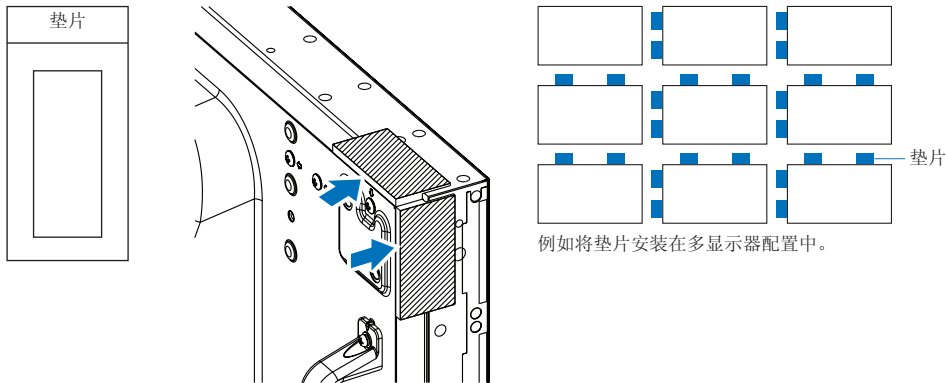

例如将垫片安装在多显示器配置中。

安装安全钢丝

- ⚠ 小心:**
- 请勿尝试使用安装安全钢丝来悬挂显示器。必须正确安装显示器。
 - 安装时，请勿向液晶屏施加压力或推按或停靠在显示器的任何部分以免施加过大的力。这可能造成显示器变形或损坏。
 - 请将显示器安装在墙壁或天花板上足以支撑显示器的地方。
 - 为防止显示器从墙壁或吊顶上掉下来，NEC强烈建议使用安全钢丝。
 - 使用安装附件（如挂钩、吊环螺栓或安装件）准备显示器，然后用安全线固定显示器。安全钢丝不能装得太紧。
 - 安装前应确保安装附件的强度足以支撑显示器。

将钢丝安装到已安装扬声器的显示器上（仅横向位置）

请使用扬声器安装部件将钢丝安装到显示器上。

选配扬声器安装在显示器的背面:

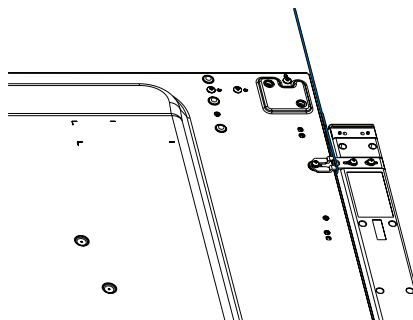

安全钢丝把手

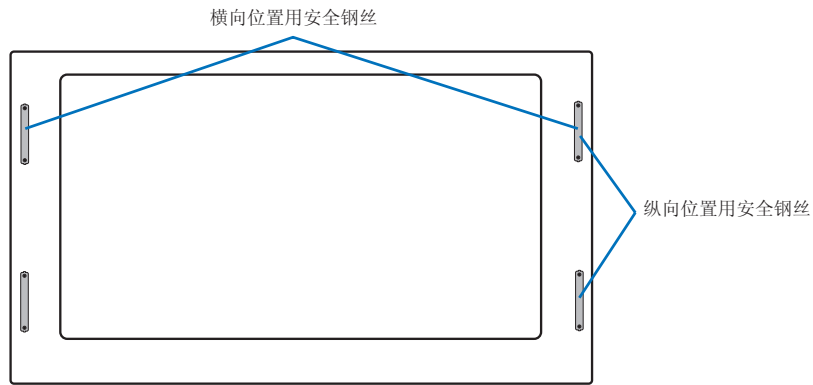

安装位置

⚠️ 小心:

- 吊顶或墙壁必须足够牢固，能够支撑显示器和安装附件。
- 请勿安装在门板或闸门可能撞到此设备的位置。
- 请勿安装在本设备容易受到强烈振动或多尘的区域。
- 请勿将显示器安装在主电源进入建筑物的位置附近。
- 请勿将显示器安装在本设备或安装装置会妨碍人员活动的位置。
- 当安装在凹陷区域如壁龛中时，请在显示器和墙壁之间留出至少4英寸(100 mm)的空间，以便正常通风。

注意: 确保显示器周围通风良好或安装空调器，以使显示器和安装装置正常散热。

方向

- 纵向使用显示器时，应顺时针旋转显示器，使左侧移到顶部，右侧移到底部。这样可确保正常通风和延长显示器的使用寿命。通风不良可能缩短显示器的使用寿命。

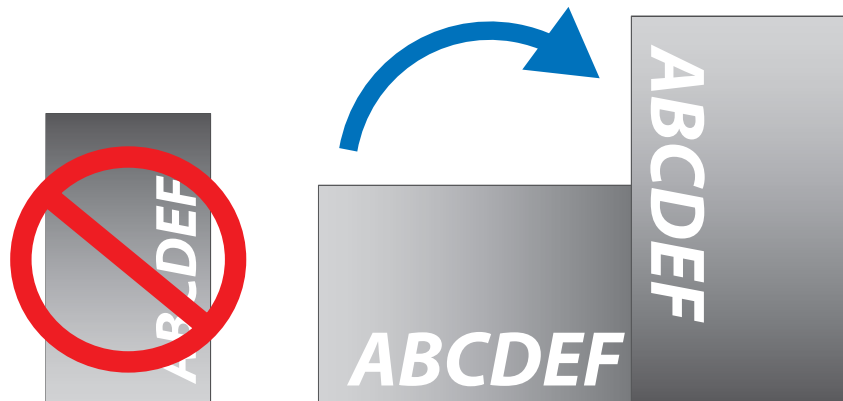

⚠️ 小心:

- 请勿倾斜安装本显示器。
- 不要将本产品长时间面朝上、面朝下或颠倒安装，因为这可能导致显示屏永久性损坏。

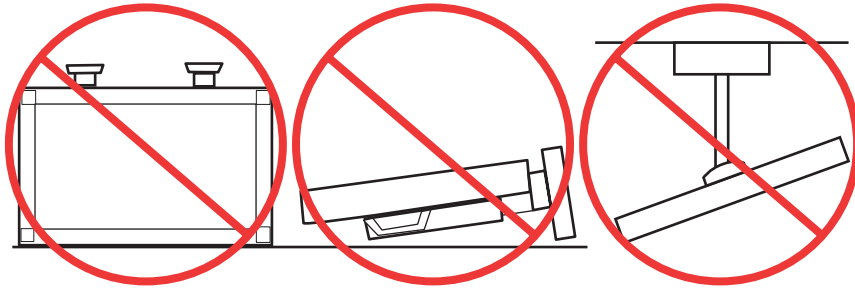

通风要求

当安装在封闭空间或凹陷区域时，请在显示器和围墙之间留出足够的空间以便散热，如下图所示。

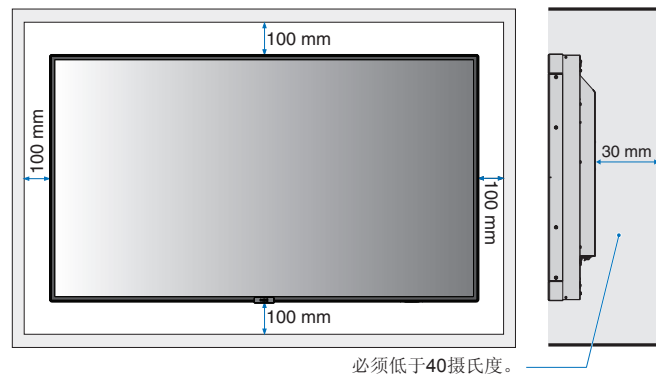

注意: 确保显示器周围通风良好或安装空调器，以便显示器和安装装置正常散热；尤其是在多屏配置下使用显示器时。

吊顶安装

⚠️ 小心:

- 确保吊顶足够牢固，较长时间后或在地震、意外震动以及其他外力的作用下仍能支撑本设备和安装装置的重量。
- 务必将本设备安装到吊顶内的实体结构上，如支撑梁。使用螺栓、弹簧锁紧垫圈、垫圈和螺母固定显示器。
- 请勿安装到没有内部支撑结构的区域。安装时请勿使用木螺丝或锚定螺丝。请勿将本设备安装在装饰物或悬挂物上。

连接安装附件

根据设计，本显示器可以使用VESA安装系统。请小心，以免在连接附件时弄翻显示器。

对于UX552/UX552S使用ST-WM50*。

(只限日本国内销售)。

*: 安装附件(可选)信息

供应商名: NEC Display Solutions, Ltd.

型号名称: ST-WM50

尺寸: 486.8(W) x 487.9(H) x 35(D)mm

材料: 涂装钢板

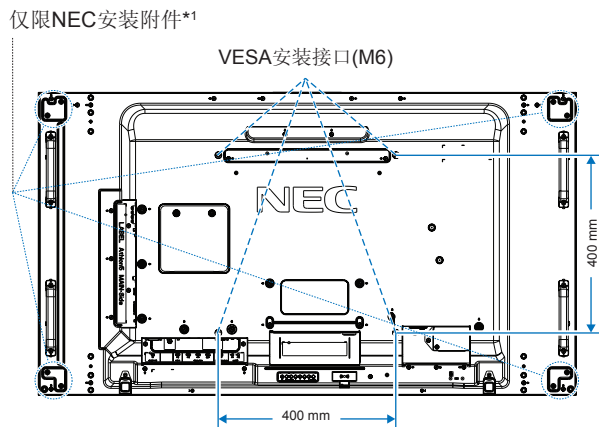

可以在显示器正面朝下的情况下连接安装附件。为避免划伤液晶屏，在面朝下放置显示器前，请务必在桌面上放置一块比显示器屏幕区域大的软布，如毯子。确保桌子上没有可能损坏显示器的物品。

使用非NEC兼容和认可的安装附件时，这些附件必须符合VESA平板显示器安装接口标准(FDMI)。

注意: 安装之前，将显示器正面朝下置于比显示器屏幕大的均平表面上。使用能轻易支撑显示器重量的坚固台桌。

*1: WM-55UN-L 或WM-55UN-P。

使用壁挂支架适配器

如果安装附件与通风孔发生干扰，请使用附带的壁挂支架适配器(直径14 mm)和螺丝。如果适配器螺丝过长，请套上垫圈以减少深度。垫圈并不附带。

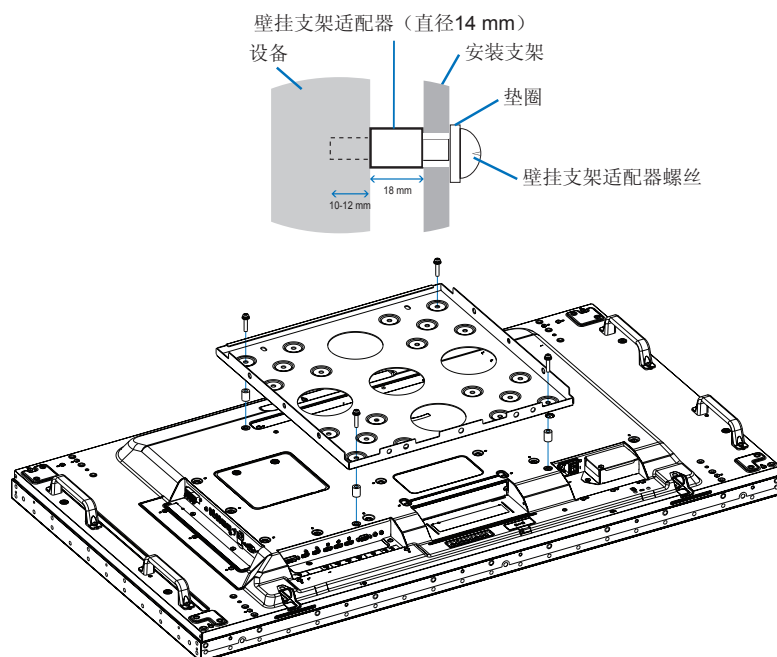

注意: 图示的安装附件可能在某些国家不提供。

安装和拆卸可选桌面底座

- ⚠ 小心:**
- 安装和拆卸底座必须至少由两人来完成。
 - 安装显示器底座时，请小心操作本设备以免夹伤您的手指。

请按照随底座或安装装置附带的说明书进行安装。只能使用制造商推荐的装置。

- 注意:**
- 安装底座以使支脚的长端朝前。使用 ST-5220或ST-551。
 - 针对ST-5220，只能使用显示器所配备的翼形螺钉。针对ST-551，只能使用可选桌面支架所配备的翼形螺钉。

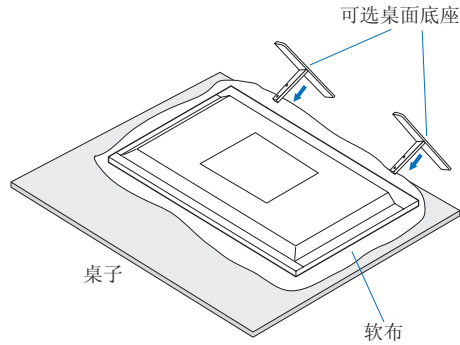

预防提示

- ⚠ 小心:**

当使用带可选桌面底座的显示器时，请使用可以支撑显示器重量的绳索或链条将显示器固定到墙上，以防显示器掉落。使用附带的固定夹和螺丝将绳索或链条固定到显示器上。

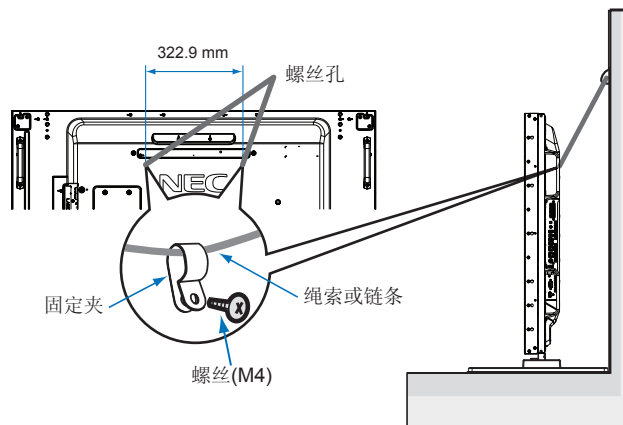

将液晶显示器安装到墙上前，请确保墙壁能够支撑显示器的重量。

- ⚠ 小心:** 请务必在移动液晶显示器前，从墙上拆下绳索或链条。

安装选配板卡

1. 关闭主电源开关。
2. 将显示器正面朝下置于比显示器屏幕大的均平表面上。使用能轻易支撑显示器重量的坚固台桌。

注意： 为避免划伤液晶屏，在面朝下放置显示器前，请务必在桌面上放置一块比显示器屏幕区域大的软布，如毯子。确保桌子上没有可能损坏显示器的物品。

3. 旋开已安装螺丝（图1），将附带的插槽盖向右滑（图2）再往上移（图3），以将其拆下。

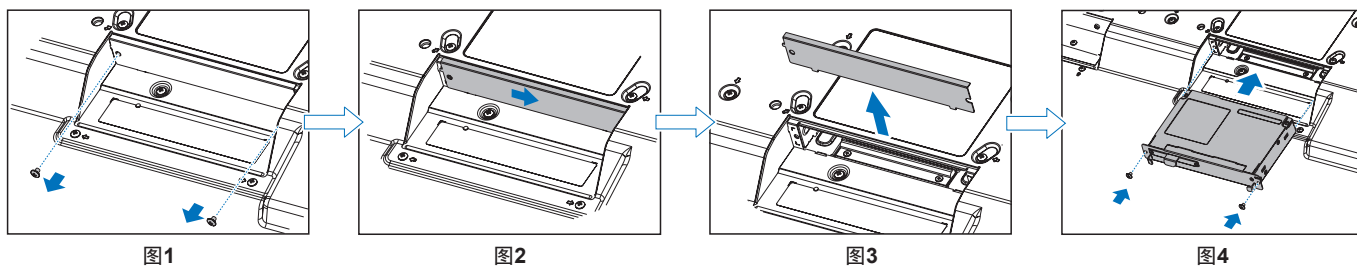
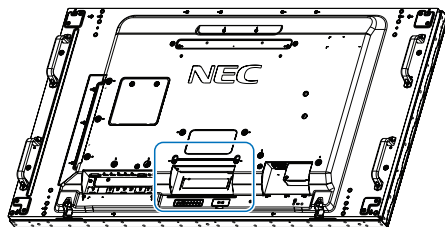

4. 将选配板卡插入显示器并使用拆下螺丝将其固定到位（图4）。（建议紧固力：139 - 189 N•cm）。

注意： 除非显示器是作为特殊捆绑销售套件的一部分购买的，否则箱中没有选配板卡，也不会将其安装在显示器中。这些是需另外购买的选配附件。有关显示器可用选配板卡的清单，请联系您的供应商。

确保以正确的方向将板卡插入插槽中。

在用螺丝固定选配板卡前，请勿对它施加过大的力。

警告： 确保使用原装螺丝牢固固定选配板卡以防选配板卡从显示器上掉落。选配板卡掉落可能对您构成危险。

安装可选感应器单元

用螺丝固定： 取下覆盖在边框螺丝孔上的封条。使用附带的螺丝固定感应器单元。
将感应器单元靠后安装。

用双面胶带固定： 可将传感器单元安装在显示器任一侧。
安装感应器单元时使之与前边缘相隔8 mm。

注意： 对于**UX552**：

- 当在显示器上边安装感应器单元时，请使用附带的双面胶带。如果使用螺丝安装感应器单元，则可能损坏显示器。

对于**UX552S**：

- 请仅使用双面胶带。

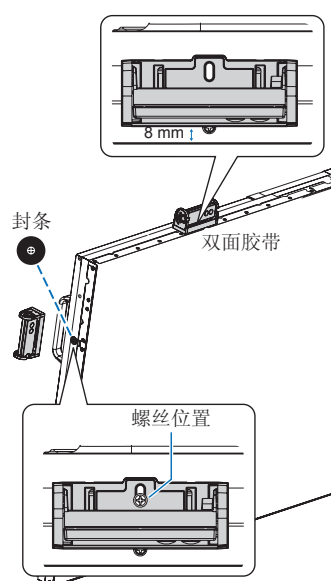

本章包括：

- ⇒ 第18页的“控制面板”
- ⇒ 第19页的“端子面板”
- ⇒ 第21页的“无线遥控器（可选）”

控制面板

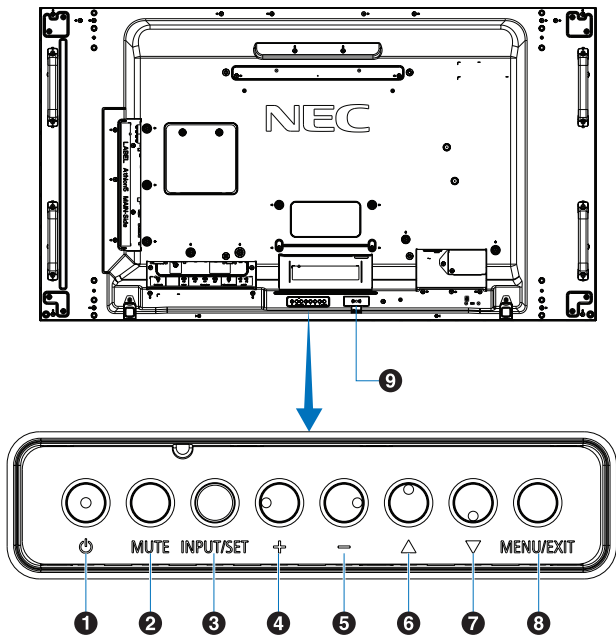

1 电源按钮

打开电源/待机。请参阅第32页。

2 MUTE（静音）按钮

打开/关闭音频。

3 INPUT/SET（输入/设置）按钮

INPUT：当OSD（屏幕显示）菜单关闭时在可用输入源之间切换。请参阅第25页和第27页。

[DVI]、[HDMI1]、[HDMI2]、[DisplayPort1]、
[DisplayPort2]、[VGA (YPbPr/RGB)]、[VIDEO]、
[MP]、[OPTION]*1、[COMPUTE MODULE]*2。
仅这些是可用输入源，按其工厂预设名称显示。

注意：MP是媒体播放器(Media Player)的缩写。

SET（设置）：当OSD（屏幕显示）菜单打开时，此按钮用作进行选择的“设置”按钮。

*1：此功能取决于显示器中所安装的选配板卡。

*2：当装有选配Raspberry Pi计算模块接口板卡和Raspberry Pi计算模块时，可使用此输入。请参阅第98页。

4 +按钮(加号)

当OSD菜单关闭时，增大音频输出电平。

在OSD菜单选项上进行导航时用以向右移动高亮显示区域。
通过SET按钮选择一个OSD菜单选项后，此按钮用作(+)以增大调整值。

5 -按钮(减号)

当OSD菜单关闭时，减小音频输出电平。

在OSD菜单选项上进行导航时用以向左移动高亮显示区域。
通过SET按钮选择一个OSD菜单选项后，此按钮用作(-)以减小调整值。

6 △按钮(向上)

当OSD菜单关闭时，启动OSD菜单。

在OSD菜单中用作向上按钮，向上移动高亮显示区域以选择调整项目。

7 ▽按钮(向下)

当OSD菜单关闭时，启动OSD菜单。

在OSD菜单中用作向下按钮，向下移动高亮显示区域以选择调整项目。

8 MENU/EXIT（菜单/退出）按钮

当OSD菜单关闭时，启动OSD菜单。

在OSD菜单内用作返回按钮，以返回上一OSD菜单。

在主菜单上用作EXIT（退出）按钮以关闭OSD。

9 遥控器感应器和电源指示灯

从遥控器接收信号（当使用无线遥控器时）。
请参阅第33页。

当显示器处于工作模式时，发蓝光¹。

[定时设置]功能已启用时，交替闪烁绿光和橘黄色光²。

当检测到显示器内部组件故障时，指示灯会红光闪烁或以红光和蓝光交替闪烁。

请参阅第32页的开机和关机模式表。

¹: 如果在[电源指示灯]中选择[关]，当显示器处于工作模式时，LED将不点亮。请参阅第120页。

²: 如果在[时间表指示灯]中选择[关]，则LED将不闪烁。请参阅第120页。

端子面板

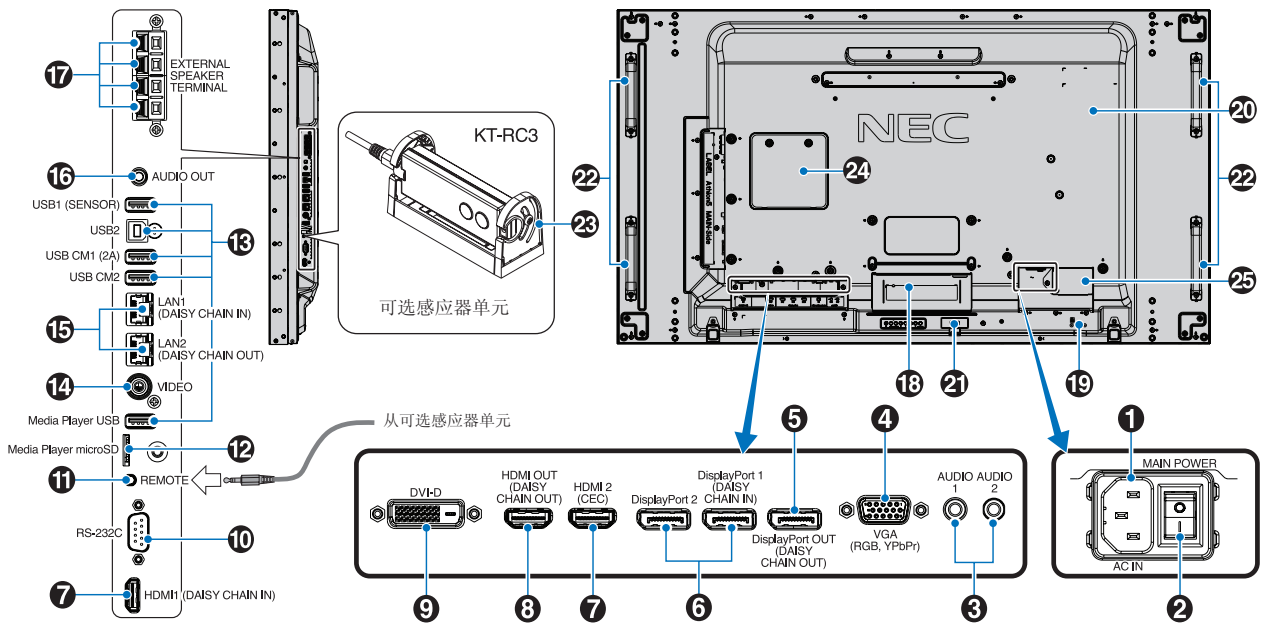

1 AC IN (交流输入) 接口
连接随机提供的电源线。

2 Main Power (主电源) 开关
用于打开/关闭主电源的开关。

3 AUDIO IN (AUDIO1/AUDIO2)
来自计算机或播放机等外部设备的音频信号输入。

4 VGA IN (迷你D-Sub 15针)
从个人计算机或从其他RGB设备输入的模拟RGB信号。RGB和YPbPr源可使用此输入。请在[端子设置]中选择信号类型。请参阅第110页。
注意: 使用此接口连接YPbPr时, 请使用合适的信号线。如果您有任何疑问, 请询问您的供应商。

5 DisplayPort OUT (DisplayPort OUT (DAISY CHAIN OUT))
输出来自DisplayPort 1或OPTION的信号。

6 DisplayPort IN (DisplayPort1 (DAISY CHAIN IN)/ DisplayPort2)
DisplayPort信号输入。

7 HDMI IN (HDMI1 (菊花链输入) /HDMI2 (CEC))
HDMI信号输入。

8 HDMI OUT (HDMI OUT(DAISY CHAIN OUT))
输出来自HDMI 1、DVI IN或OPTION的信号。

9 DVI IN (DVI-D)
从具有数字RGB输出的计算机或HDTV设备输入数字RGB信号。请参阅第110页。
注意: 此接口不支持模拟输入信号。

10 RS-232C IN (D-Sub 9 针)
连接来自外部设备(如计算机)的RS-232C输入以控制RS-232C功能。请参阅第79页。

11 REMOTE (遥控)
将选购的感应器单元连接至显示器后, 即可使用。请参阅第16页。
注意: 除非指定, 否则请勿使用此接口。

12 microSD卡槽 (媒体播放器microSD)
配合媒体播放器使用的microSD存储卡阅读器。请参阅第39页。
要安装microSD卡插槽盖, 请参阅“安装microSD卡插槽盖”。请参阅第28页。

13 USB端口
有关USB端口信息, 请参阅第30页的“连接USB设备”。

- USB1 (SENSOR): 下游端口 (USB A型)。
- USB2: 上游端口 (USB B型)。
- USB CM1 (2A): 电源端口。
- USB CM2*1: 服务端口。请勿连接设备。
- Media Player USB: 配合媒体播放器使用的USB存储设备读取器。

*1: 当装有选配Raspberry Pi计算模块接口板卡和Raspberry Pi计算模块时, 可使用USB功能。请参阅第98页。

14 VIDEO IN (视频输入)
复合视频信号输入。

15 LAN端口IN/OUT (RJ-45) (LAN1 (DAISY CHAIN IN)/LAN2 (DAISY CHAIN OUT))

连接至LAN以通过网络管理和控制显示器。
请参阅第80页。

注意： 请优先使用LAN1。

16 AUDIO

从AUDIO 1/2、DisplayPort和HDMI至外部设备（立体声接收机、放大镜等）输出音频信号。

注意： 此接口不是耳机端子。

17 外部扬声器端子

音频信号输出。

红色端子为正(+).

黑色端子为负(-).

注意： 此扬声器端子用于15 W + 15 W (8 Ω)的扬声器。

18 选配板卡插槽

用于安装Slot 2型选配板卡的插槽。请参阅第15页。

注意： 有关兼容选配板卡的清单，请联系您的供应商。

19 安全槽孔

与Kensington安全线缆/设备兼容的安全防盗锁槽孔。

注意： 产品详情请访问Kensington网站。

20 规格标签

21 智能无线数据传感器

用于显示器信息和设置无线通信的传感器。

请参阅第88页。

22 选配扬声器安装孔

注意： 有关兼容扬声器的清单，请联系您的供应商。

23 可选感应器单元（遥控器、室内光线感应器和人体感应器）

接收遥控器信号。

检测环境光线的亮度，使显示器能够自动进行背光设置调整，从而实现更舒适的观看体验。

请勿覆盖此感应器。

检测显示器前面是否有人。

24 Raspberry Pi计算模块插槽

用于安装Raspberry Pi计算模块接口板卡和Raspberry Pi计算模块的插槽。请参阅第98页。

⚠ 小心： 必须由有合格技术人员进行安装。请勿尝试自行安装计算模块接口板卡和Raspberry Pi计算模块。

25 外部电源连接器

请参阅附录 D。请参阅第127页。

⚠ 小心：

- 外部电源必须由合格的技术人员安装。请勿尝试自行安装外部电源。联系供应商，了解更多信息。
- 安装外部电源之前，请务必阅读安装手册。

无线遥控器（可选）

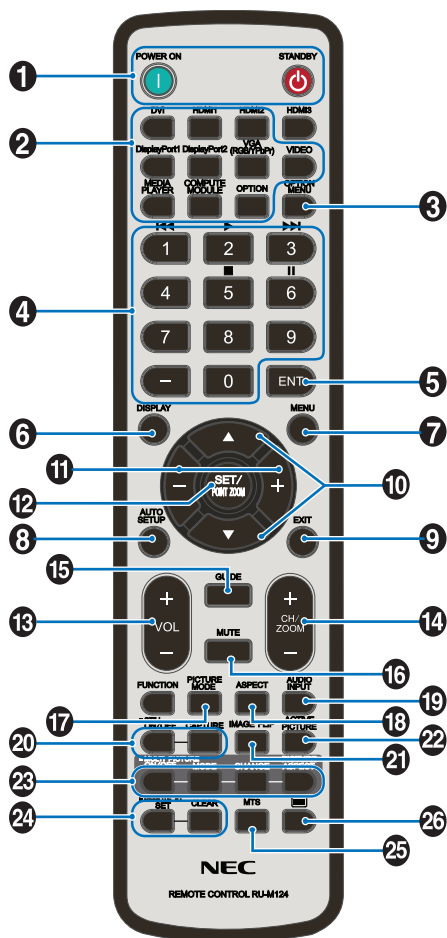

注意：未加说明的按钮不能用于您的显示器型号。

1 POWER ON（电源打开）和STANDBY（待机）按钮
POWER ON可从低功率模式恢复到全功率。
STANDBY可使显示器进入低功率模式。请参阅第32页。

2 INPUT（输入）按钮
在可用输入之间切换。请参阅第25页和第27页。
仅这些是可用输入源，按其工厂预设名称显示。
注意：MP是媒体播放器(Media Player)的缩写。

3 OPTION MENU（可选菜单）按钮
装有选配板卡时使用。请参阅第15页。
该功能取决于显示器中所安装的选配板卡。

4 KEYPAD（小键盘）
用按钮设置和更改密码、更改频道和设置REMOTE ID。请参阅第73页。
某些按钮用于CEC（消费性电子控制）和媒体播放器功能（第41页的“使用遥控器控件”）。

5 ENT（输入）按钮
选择媒体播放器设置。请参阅第63页。
配合选配板卡使用。该功能取决于显示器中所安装的选配板卡。

6 DISPLAY（显示）按钮
显示/隐藏信息OSD。请参阅第37页。
如果通过“IR锁定选择”功能锁定了遥控器按钮，可将其解锁。按住DISPLAY（显示）按钮5秒以上解锁遥控器。请参阅第60页。

7 MENU（菜单）按钮
打开和关闭OSD菜单。请参阅第37页。

8 AUTO SET UP（自动设置）按钮
进入自动设置菜单。请参阅第103页。

9 EXIT（退出）按钮
在OSD菜单内用作返回按钮，以返回上一OSD菜单。
在主菜单上用作EXIT（退出）按钮以关闭OSD。

10 ▲/▼按钮(向上/向下)
在OSD和媒体播放器菜单中用作导航按钮，向上或向下移动高亮显示区域。
使用多画面模式时，向上或向下移动活动画面。请参阅第54页。

11 +/-按钮(加号/减号)
在OSD和媒体播放器菜单中用作导航按钮，向左或向右移动高亮显示区域。
在所选OSD菜单设置中增大或减小调整级别。
使用多画面模式时，向左或向右移动活动画面。请参阅第54页。

12 SET/POINT ZOOM（设置/点缩放）按钮
SET（设置）：当显示OSD时，此按钮可用于进行选择的“设置”按钮。
POINT ZOOM：当不显示OSD时，此按钮用作“点缩放”按钮。请参阅第36页。

13 VOLUME（音量）+/-按钮
增大或减小音频输出电平。

14 CH/ZOOM（频道/缩放）+/-按钮*
增大或减小点缩放程度。请参阅POINT ZOOM（点缩放）。请参阅第36页。

*：配合选配板卡使用时，功能取决于显示器中所安装的选配板卡。

15 GUIDE（向导）按钮
配合选配板卡使用。该功能取决于显示器中所安装的选配板卡。

16 MUTE（静音）按钮

使音频信号静音。

17 PICTURE MODE（画面模式）按钮

切换画面模式：[HIGHBRIGHT]、[STANDARD]、[sRGB]、[CINEMA]、[CUSTOM1]、[CUSTOM2]、[SVE-(1-5) SETTINGS]。请参阅第34页。

18 ASPECT（比例）按钮

在画面比例[全屏]、[宽比例]*、[动态]*、[1:1]、[缩放]和[正常比例]之间循环切换。请参阅第35页。

*：仅限HDMI1、HDMI2、VGA (YpBPr)输入。

19 AUDIO INPUT（音频输入）按钮

选择音频输入源：[IN1]、[IN2]、[HDMI1]、[HDMI2]、[DisplayPort1]、[DisplayPort2]、[OPTION]*¹、[MP]、[COMPUTE MODULE]²。

*¹：此功能取决于显示器中所安装的选配板卡。

*²：当装有选配Raspberry Pi计算模块接口板卡和Raspberry Pi计算模块时，可使用此输入。请参阅第98页。

20 STILL（静止）按钮

ON/OFF（开/关）按钮：启动/取消静止画面模式。

CAPTURE（捕获）按钮：捕获静止画面。

- 注意：
- 当选择[多画面模式]、[文字显示栏]、[屏幕保护程序]、[POINT ZOOM（点缩放）]、除[不进行操作]之外的图像翻转]、[输入切换中的超级]、[TILE MATRIX]时，此功能不可用。
 - 当“STILL（静止）”有效时，[CC字幕]不可用。
 - 如果输入信号为选项，此按钮的作用取决于显示器中安装的选配板卡。

21 IMAGE FLIP（图像翻转）按钮

在[水平翻转]、[垂直翻转]、[180° 旋转]和[不进行]之间切换。请参阅第105页。

22 ACTIVE PICTURE（活动画面）按钮

多画面模式启用时选择活动画面。请参阅第54页。

23 MULTI PICTURE（多画面）按钮

ON/OFF（开/关）按钮：打开和关闭多画面模式。

MODE（模式）按钮：在PIP（画中画）和PBP（并排显示）之间切换模式。

CHANGE（切换）按钮：在画面1和画面2之间切换所选的输入。

PICTURE ASPECT（画面比例）按钮：选择活动画面帧长宽比。

有关更多信息，请参阅第54页。

注意： 如果您在“多画面”为“开”时按下SET/INPUT ZOOM 按钮，则可更改活动画面的画面尺寸。

24 REMOTE ID（遥控ID）按钮

启动遥控ID功能。请参阅第73页。

25 MTS按钮

配合选配板卡使用。该功能取决于显示器中所安装的选配板卡。

26 按钮*

仅激活VIDEO输入的CC字幕。

*：配合选配板卡使用时，功能取决于显示器中所安装的选配板卡。详细信息，请参阅选配板卡的用户手册。

本章包括：

- ⇒ 第24页的“路线图解”
- ⇒ 第24页的“连接”
- ⇒ 第25页的“外部视频连接”
- ⇒ 第27页的“内部视频源”
- ⇒ 第30页的“连接USB设备”

连接外部设备

- 注意：**
- 请勿在显示器主电源或其他外部设备电源打开时连接或断开缆线，否则可能导致图像丢失。
 - 请勿使用带内置电阻的音频线。使用带内置电阻器的音频线会使音量减弱。

连接之前：

- 请在将设备连接至显示器前关闭设备电源。
- 有关可使用的连接类型和设备说明，请参阅设备的用户手册。
- 我们建议在连接或断开USB存储设备或microSD存储卡前关闭显示器的主电源，以免数据损坏。

路线图解

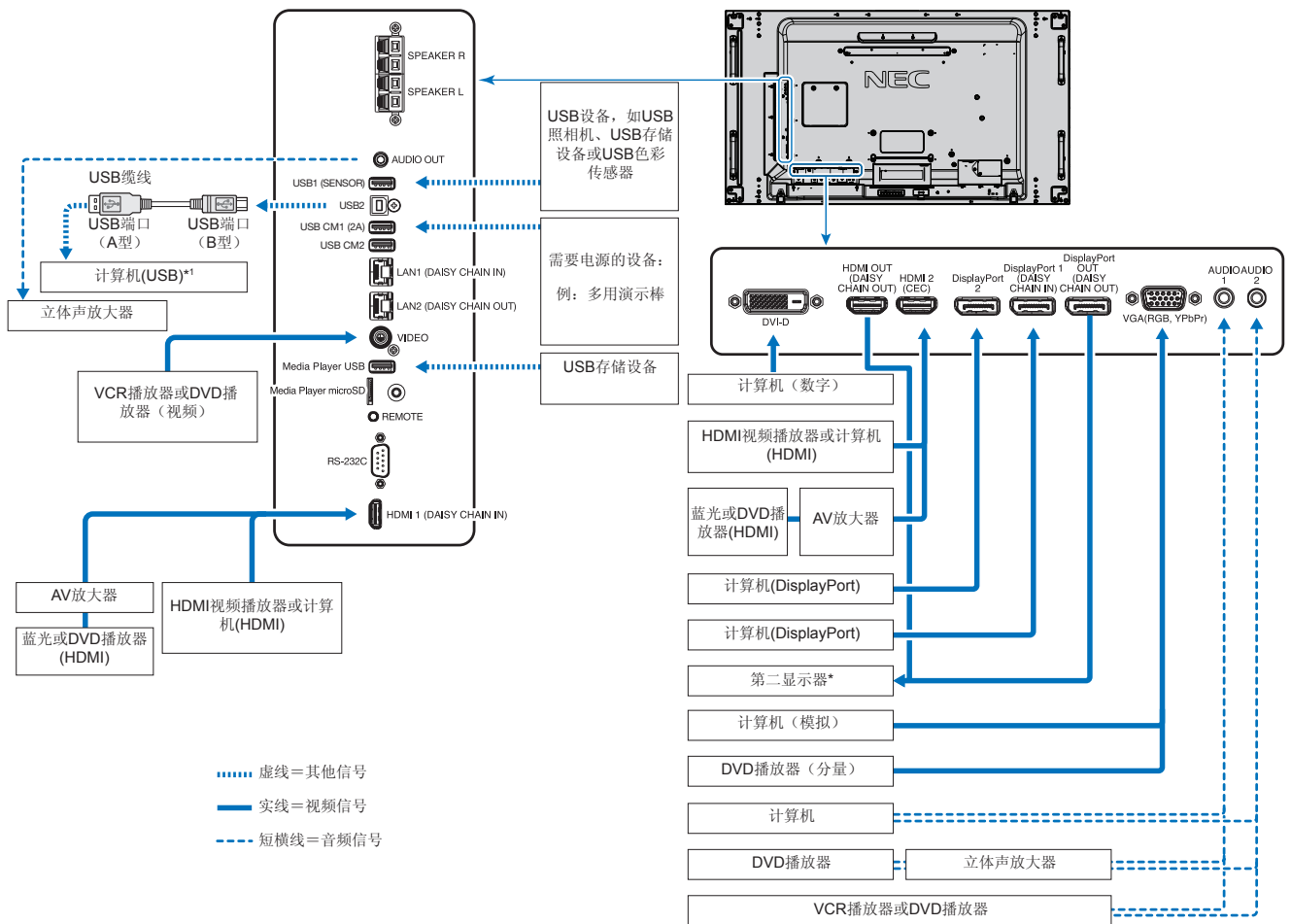

*: 以菊花链连接的多台显示器对于可连接显示器的台数有限制。请参阅第70页。
 *1: 连接至USB2的设备可以控制连接至USB1（传感器）的设备。请参阅第30页的“连接USB设备”。

连接

连接端子	端子设置中的设置	输入信号名称	连接音频端子	遥控器上的输入按钮
DVI (DVI-D)	DVI模式: DVI-PC/DVI-HD	DVI	IN1/IN2	DVI
HDMI 1 (DAISY CHAIN IN)	视频电平: 原始/扩展*2	HDMI1	HDMI1	HDMI1
HDMI 2 (CEC)	视频电平: 原始/扩展*2	HDMI2	HDMI2	HDMI2
DisplayPort 1 (DAISY CHAIN IN)	视频电平: 原始/扩展*2	DisplayPort 1	DisplayPort 1	DisplayPort 1
DisplayPort 2	视频电平: 原始/扩展*2	DisplayPort 2	DisplayPort 2	DisplayPort 2
VGA (RGB、YPbPr)	VGA模式: RGB/YPbPr	VGA: RGB/YPbPr	IN1/IN2	VGA (RGB/YPbPr)
VIDEO	—	VIDEO	IN1/IN2	VIDEO
选配板卡插槽 (SLOT2)	视频电平: 原始/扩展*2	OPTION	OPTION (ANALOG/DIGITAL)*2	OPTION
Media Player USB/microSD	—	MP	Media Player USB/microSD	媒体播放器
Raspberry Pi计算模块插槽	视频电平: 原始/扩展*2	计算模块	计算模块	计算模块

*2: 请正确进行输入信号设置。

外部视频连接

视频输入

- 复合视频 (RCA) – 标清视频品质、无音频信号的模拟视频信号输入。
- VGA – 至计算机的模拟视频信号接口。仅视频，无音频信号。
- DVI-D – 至计算机的数字视频信号接口。仅视频，无音频信号。
- HDMI – 至计算机、流媒体播放器、蓝光播放器、游戏机等设备的高清数字视频和音频信号接口。
- DisplayPort (DP) – 至计算机的高清数字视频和音频信号接口。

连接至个人计算机

可用于连接计算机的视频接口类型取决于计算机的显示适配器。

下表显示了各类接口的典型出厂预设信号解析度。某些显卡可能不支持所选接口正常图像再现所需的解析度。显示器能通过自动调整出厂预设定时信号来显示正确的图像。

<典型出厂预设信号解析度>

分辨率	扫描频率		VGA	DVI	HDMI		DisplayPort		注释
	水平	垂直			模式1	模式2	1.1a	1.2	
640 x 480	31.5 kHz	60 Hz	是	是	是	是	是	是	
800 x 600	37.9 kHz	60 Hz	是	是	是	是	是	是	
1024 x 768	48.4 kHz	60 Hz	是	是	是	是	是	是	
1280 x 720	45.0 kHz	60 Hz	是	是	是	是	是	是	
1280 x 768	47.8 kHz	60 Hz	是	是	是	是	是	是	
1280 x 800	49.7 kHz	60 Hz	是	是	是	是	是	是	
1280 x 960	60.0 kHz	60 Hz	是	是	否	否	否	否	
1280 x 1024	64 kHz	60 Hz	是	是	是	是	是	是	
1360 x 768	47.7 kHz	60 Hz	是	是	是	是	是	是	
1366 x 768	47.7 kHz	60 Hz	是	是	是	是	是	是	
1400 x 1050	65.3 kHz	60 Hz	是	是	是	是	是	是	
1440 x 900	55.9 kHz	60 Hz	是	是	是	是	是	是	
1600 x 1200	75.0 kHz	60 Hz	是	是	是	是	是	是	压缩图像
1680 x 1050	65.3 kHz	60 Hz	是	是	是	是	是	是	
1920 x 1080	67.5 kHz	60 Hz	是	是	是	是	是	是	推荐的分辨率
1920 x 1200	74.6 kHz	60 Hz	是*	是*	是	是	是	是	压缩图像
1920 x 2160	133.3 kHz	60 Hz	否	否	是	是	是	是	压缩图像
3840 x 2160	65.7 kHz	30 Hz	否	否	否	否	是	是	压缩图像
3840 x 2160	67.5 kHz	30 Hz	否	否	是	是	否	否	压缩图像
3840 x 2160	133.3 kHz	60 Hz	否	否	否	是	否	是*	压缩图像
3840 x 2160	135.0 kHz	60 Hz	否	否	否	是	否	是*	压缩图像
4096 x 2160	54.0 kHz	24 Hz	否	否	是	是	否	否	压缩图像

*: 仅设置HBR2。

**：降低消隐。

使用HDMI连接计算机

- 请使用带有HDMI徽标的HDMI缆线。
- 打开计算机后，信号显示可能需要一些时间。
- 某些显卡或驱动器可能无法正确显示图像。
- 当使用带HDMI接口的计算机时，请将[过扫描]设为[自动]或[关]，因为显示器驱动程序可能并不完全兼容，可能无法正确显示图像。请参阅第104页。
- 要输出HDMI音频，请在OSD中将“音频输入”设为[HDMI1]或[HDMI2]，或者通过按遥控器AUDIO INPUT（音频输入）按钮选择[HDMI1]或[HDMI2]。
- 如果源信号为3840 x 2160 (60 Hz)或HDCP 2.2或HDR，请在[端子设置]中将[HDMI]设为[模式2]。请参阅第110页。
- 如果在所连接的计算机电源打开后打开显示器的主电源，有时会不显示图像。在这种情况下，请关闭计算机然后再将其打开。

使用DisplayPort连接计算机

- 请使用带有DisplayPort合规徽标的DisplayPort缆线。
- 要使用DisplayPort输出接口，请参阅视频输出。请参阅第72页。
- 打开计算机后，信号显示可能需要一些时间。
- 当通过信号转换器将DisplayPort缆线连接到组件时，可能不显示图像。
- 某些DisplayPort缆线具有锁定功能。拔出该线时，需按住顶部按钮解除锁定。
- 要输出DisplayPort音频，请在OSD中将[音频输入]设为[DisplayPort1]或[DisplayPort2]，或者通过遥控器AUDIO INPUT（音频输入）按钮选择[DisplayPort1]或[DisplayPort2]。
- 使用DisplayPort输出接口在各连接显示器上显示单个图像时，请在[端子设置]的[DisplayPort]中设为[DisplayPort1.2]和[MST]。请参阅第110页。
- 如果在所连接的计算机电源打开后打开显示器的主电源，有时会不显示图像。在这种情况下，请关闭计算机后再将其打开。

使用HDMI连接媒体设备

使用单根HDMI缆线连接，从蓝光播放器、流媒体播放器或游戏机获得最高图像和音频品质。当所连接的媒体播放器还支持4K内容时，可显示4K超高清内容。

支持HDCP（高带宽数字内容保护）编码，这是一种数字版权管理方式，为防止蓝光光盘、DVD和流媒体的高清内容被非法复制或广播。

- 注意：
- 支持1920x1080 (60 Hz)、1080p、1080i、720p@50Hz/60Hz、576p@50Hz、480p@60Hz、576i@50Hz、480i@60Hz、3840x2160 (30Hz/24Hz/25Hz [模式1])、3840x2160 (60Hz [模式2])、4096x2160 (24Hz)。
 - 在媒体播放器和显示器电源都关闭时连接HDMI缆线。
 - 使用带有HDMI徽标的HDMI缆线。
 - 某些HDMI缆线和设备可能会因HDMI规格不同无法正确显示图像。

HDMI-CEC（消费性电子控制）

HDMI-CEC为通过HDMI连接的兼容媒体播放器提供了通信能力，允许在设备和显示器之间进行有限控制。例如，打开蓝光播放器可立即打开显示器并将输入切换到蓝光播放器，不需要使用遥控器。并非所有设备都完全兼容，在某些情况下，媒体设备制造商可能只提供与其自己的显示器或电视的兼容性。请参阅第78页的“支持HDMI CEC命令”。

当显示器的IR遥控器受到支持时，可用来控制HDMI媒体设备。遥控器的CEC启用按钮为：

1 (◀◀)、2 (▶)、3 (▶▶)、5 (■)、6 (||)、ENT (输入)、EXIT (退出)、▲、▼、+、-

注意： 本节介绍如何在显示器的OSD菜单中配置[CEC]。也可以使用显示器的Web控件配置这些设置。Web控件中的功能名称和位置与OSD菜单的相同。

启用CEC

1. 将CEC设备连接至HDMI2端口。
按遥控器的HDMI2按钮。
2. 按MENU（菜单）按钮打开OSD。
3. 导航到[CONTROL]再到[CEC]。
4. 将[CEC]选为[ON]（开），然后将[自动关机]和[音频接收器]选为[是]。
5. 在[搜索设备]下选择[是]。

当搜索完成时，将显示有CEC连接设备的HDMI端口及其名称。

如果未找到任何CEC设备，请确保设备已连接电源并已打开，它支持CEC且CEC已启用。根据不同制造商，CEC功能可能会有不同的名称。请参阅设备的产品手册。

6. 按遥控器的EXIT（退出）按钮。

内部视频源

显示器内部提供了一些视频源，且未与显示器端子面板上的视频端口连接。这些视频源为：

- 媒体播放器
- OPS选配板卡
- Raspberry Pi计算模块

媒体播放器

内部媒体播放器能播放microSD存储卡或USB存储设备上储存的音频和视频文件。有关使用媒体播放器的说明，请参阅第39页。

连接兼容microSD存储卡

以FAT32格式或FAT16格式对microSD存储卡进行格式化。有关如何格式化microSD存储卡，请参阅计算机的说明手册或帮助文件。

- 注意：**
- 支持最多32GB microSDHC。
 - 并不保证显示器能使用所有市售microSD存储卡。
 - 不支持带CPRM的microSD。
 - 不支持microSD UHS-1或UHS-2。

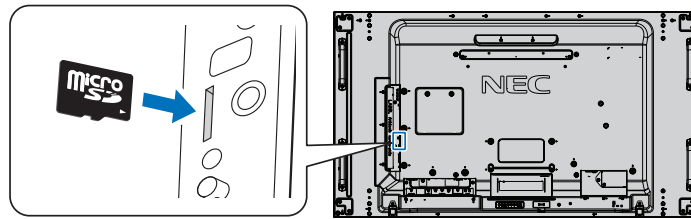

- 当插入microSD存储卡时，请确保microSD存储卡的方向正确，然后将其插入。完全插入microSD存储卡并按入直至弹簧锁锁紧。
- 当从microSD卡槽弹出microSD存储卡时，请按一下microSD存储卡的中心部位以松开弹簧锁，然后将其取出。

安装microSD卡插槽盖

为了固定microSD存储卡，我们建议要安装microSD卡插槽盖。

请将MicroSD卡盖的边缘插入洞孔。用提供的螺丝将其固定到位。
(推荐紧固力：139 - 189 N•cm)。

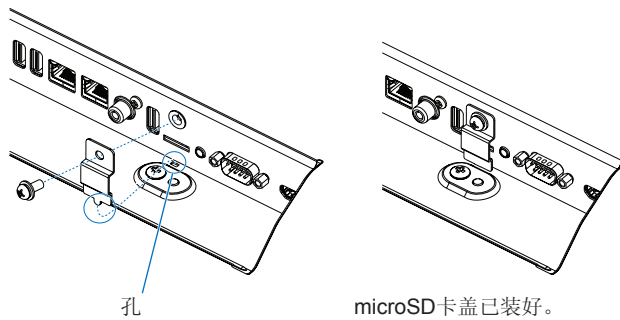

连接兼容的USB存储设备

以FAT32格式或FAT16格式对USB存储设备进行格式化，以便用于媒体播放器。有关如何格式化USB存储设备，请参阅计算机的用户手册或帮助文件。

请配合本显示器使用符合下图尺寸的USB存储设备。

如果USB存储设备的外形尺寸大于下图所示的支持尺寸，请使用USB延伸缆线。

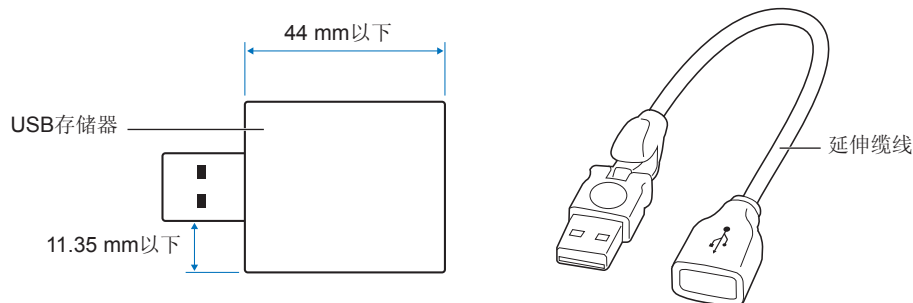

- 注意：
- 如果显示器不能识别所连接的USB存储设备，请确保其文件结构为FAT32或FAT16。
 - 并不保证本显示器能使用所有市售USB存储设备。
 - 将USB存储设备插入显示器侧端子面板上的Media Player USB端口。
 - 媒体播放器不能使用显示器上的任何其他USB接口（请参阅第19页）。

显示器的选配板卡

当显示器中装有选配板卡或Raspberry Pi计算模块接口板卡和Raspberry Pi计算模块时，会在OSD菜单[输入]的列表中显示为可用。选配板卡、Raspberry Pi计算模块接口板卡和Raspberry Pi计算模块另外提供，必须物理安装在显示器中。本文包含如何使用不带任何附加选购件的显示器的说明。端子面板插图上会显示选配板卡和Raspberry Pi计算模块接口板卡、Raspberry Pi计算模块的安装位置（请参阅第19页）。完整安装和使用说明随单个设备提供或在线提供。

- 注意：
- 选配的DS1-IF10CE计算模块接口板卡和Raspberry Pi计算模块另外提供。更多信息，请联系授权的NEC经销商。必须由有合格技术人员进行安装。请勿尝试自行安装计算模块接口板卡和Raspberry Pi计算模块。请参阅第98页。
 - 有关可用的选配板卡，请联系您的供应商。

连接USB设备

显示器端子面板上的某些USB端口根据所连接USB设备的类型会有不同的用途。支持设备在使用这些端口时，须遵照如下准则。

USB1 (SENSOR): USB下游端口（A型）。

由外部USB设备（如照相机、闪存、键盘等）和内部设备（安装了选配板卡或Raspberry Pi计算模块接口板和Raspberry Pi计算模块时）使用的接口

USB2: USB上游端口（B型）。

使用USB缆线连接计算机。连接至USB2的USB兼容计算机可以控制连接至USB1 (SENSOR)端口的设备。

USB CM1* (2A): 电源端口

为所连接的USB设备（如HDMI串流媒体或演示棒）提供了高达2 A的电源。实际功耗值取决于所连接的设备。确保使用支持2 A的USB电缆。

在OSD的[CONTROL（控制）]菜单的[USB]设置中启用[USB电源]。请参阅[第121页](#)。

请参阅关于电源信息的规格页。请参阅[第95页](#)。

* 配合Raspberry Pi计算模块接口板卡和Raspberry Pi计算模块使用时用作标准USB端口。请参阅[第98页](#)。

USB CM2*: 服务端口。

请勿连接设备。

* 配合Raspberry Pi计算模块接口板卡和Raspberry Pi计算模块使用时用作标准USB端口。请参阅[第98页](#)。

Media Player USB: USB下游端口（A型）。

此端口用于将来软件更新。

配合内部媒体播放器使用的USB存储设备读取器。请参阅[第39页](#)。

⚠小心: 请勿捆扎USB电缆。否则可能会凝聚热量并引发火灾。

- 注意:**
- 连接USB设备或电缆时，请确保接口形状和方位正确对准。
 - 根据计算机BIOS、OS或设备，USB功能可能不起作用。请查看计算机或设备的用户手册。
 - 关闭显示器的主电源开关或关闭Windows®前，请关闭USB功能并从显示器拔出USB缆线。如果USB设备没有正确断开，则数据可能丢失或损坏。
 - 显示器识别USB输入可能需要几秒钟的时间。在显示器识别出输入源之前，请勿断开USB电缆或断开然后重新连接USB电缆。

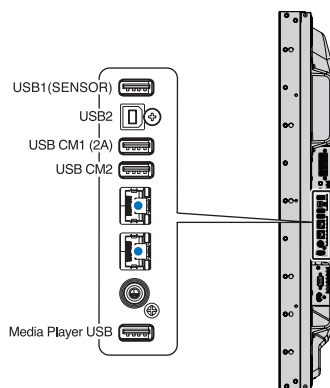

本章包括：

- ⇒ 第32页的“开机和关机模式”
- ⇒ 第33页的“选配遥控器的工作范围”
- ⇒ 第33页的“使用电源管理”
- ⇒ 第34页的“显示信息OSD”
- ⇒ 第34页的“在画面模式之间切换”
- ⇒ 第35页的“设置宽高比”
- ⇒ 第36页的“使用Point Zoom（点缩放）”
- ⇒ 第37页的“OSD（屏幕显示）控件”
- ⇒ 第39页的“使用媒体播放器”

开机和关机模式

按控制面板上的 $\text{\textcircled{P}}$ 按钮或遥控器上的POWER ON（电源打开）按钮打开显示器。

显示器的电源LED指示显示器的当前状态。有关LED指示灯的信息，请参阅下表。

LED指示灯状态和点亮模式	条件	恢复
亮蓝光	正常	
绿光闪烁*1	在任何以下条件下，在您所设置的时间间期内显示器未检测到任何输入信号： <ul style="list-style-type: none"> • 显示器正在使用选配板卡。 • [输入检测]设为除[不进行]以外的其他设置。 • [USB电源]设为[开]。 • [端子设置]的DisplayPort设为[MST]。 	<ol style="list-style-type: none"> 1. 通过遥控器或显示器按钮打开显示器。 2. 将AV信号输入发送至显示器。
亮橘黄光	您所设置的时间间期内显示器未检测到任何AV信号输入。 (有网络信号输入)	
闪烁橘黄光	您所设置的时间间期内显示器未检测到任何AV信号输入。 (没有网络信号输入)	
亮红光	通过遥控器或显示器按钮关闭显示器。	通过遥控器或显示器按钮打开显示器。

*1: 在[节能]中可以进行[自动节能模式]的时间设置（请参阅第116页）。

注意：

- 在显示器的OSD菜单选项中，可以关闭指示显示器开机和正常工作的蓝光LED指示灯。请参阅第120页。
- 如果指示灯以一长一短的方式发出红光闪烁，则可能发生了特定故障，请联系您的供应商。

主电源开关必须处于“开”位置，才能使用遥控器上的POWER ON (电源打开) 按钮或控制面板上的 $\text{\textcircled{P}}$ 按钮打开显示器电源。

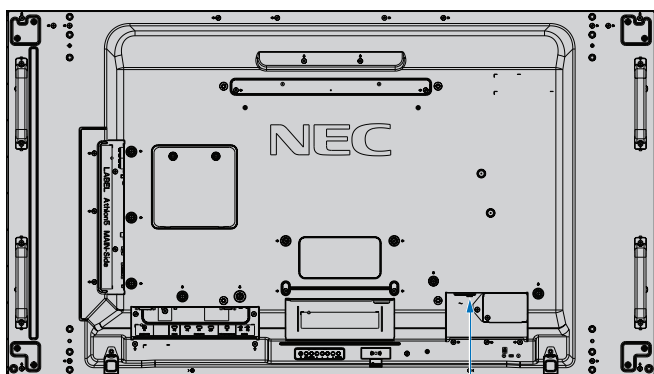

关 — 开
主电源开关

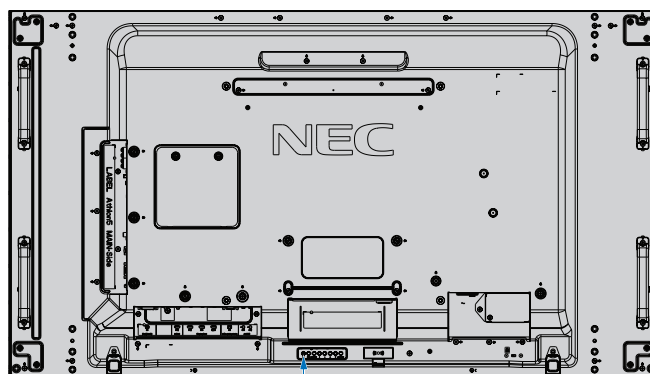

按钮

选配遥控器的工作范围

在按钮操作过程中，将遥控器顶部对着显示器的遥控器感应器。

请在距遥控器感应器大约7 m (23 ft.)的距离范围内，或在大约3.5 m (10 ft.)的距离内以30° 以下的水平和垂直角度，使用遥控器。

注意： 重要事项：当有直射阳光或强光照射遥控器感应器时，或中途有物体遮挡时，遥控系统可能不起作用。

使用遥控器

- 请勿使其受到猛烈冲击。
- 请勿使水或其他液体泼洒到遥控器上。如果遥控器被弄湿，请立即将其擦干。
- 避免接触热源或暴露于蒸汽中。
- 除非安装电池，否则不要打开遥控器。

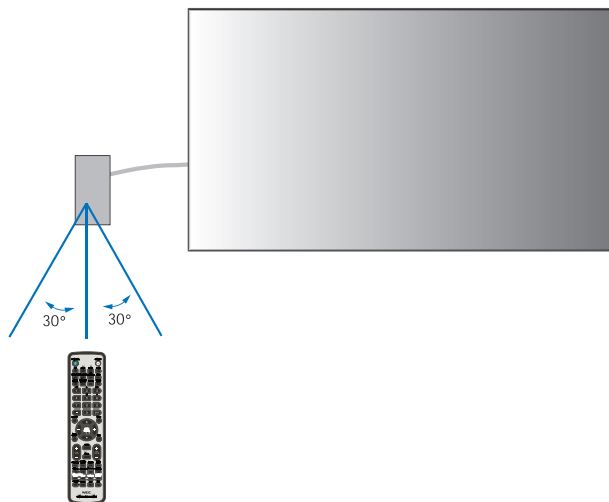

使用电源管理

本显示器支持VESA认可的DPM（显示器电源管理）功能。此功能可在显示器不使用时降低其功耗。

当连接计算机时，如果在一段时间内未使用键盘或鼠标，这段时间可在计算机的电源管理设置中进行设置，则显示器会自动降低功耗。更多信息，请参阅计算机的用户手册。

当连接至AV源（如蓝光、DVD或流媒体视频播放器）时，若显示器识别出“无信号输入”状态过了一段时间后，显示器会自动降低功耗。可在OSD的[PROTECT]菜单下的[节能]设置中打开或关闭此选项。请参阅第116页。

- 注意：**
- 取决于计算机和所用的显卡，此功能可能无法作用。
 - 视频信号消失后经过预设时段时，显示器自动进入关闭状态。请参阅第116页[节能]中的[自动节能模式]。
 - 可以创建时间表，以便显示器在特定时间开机或关机。请参阅第46页。

显示信息OSD

信息OSD提供如下信息：输入源、画面尺寸、IP地址、显示器ID等等。

按下遥控器上的DISPLAY（显示）按钮以打开信息OSD。



在画面模式之间切换

按下无线遥控器上的PICTURE MODE（画面模式）按钮以在SpectraView Engine画面模式的1至5之间循环切换。

画面模式采用常规设置进行预先配置。有关更改画面模式设置的说明，请参阅第47页的“高级色彩调整”。

设置宽高比

按下遥控器上的ASPECT（宽高比）按钮以在当前输入信号的可用选项之间切换。

对于MP（媒体播放器）、VIDEO

- FULL → ZOOM → NORMAL



对于DVI、DisplayPort1、DisplayPort2、VGA (RGB)、OPTION*1、COMPUTE MODULE*2

- FULL → 1:1 → ZOOM → NORMAL



*1: 此功能取决于显示器中所安装的选配板卡。

*2: 当装有选配Raspberry Pi计算模块接口板卡和Raspberry Pi计算模块时，可使用此输入。

对于VGA (YPbPr)、HDMI1、HDMI2

- FULL → WIDE → DYNAMIC → 1:1 → ZOOM → NORMAL



图像的宽高比	未更改的视图*2	画面比例的建议选择*2	说明
4:3		[NORMAL] (正常比例)	再现从信源发送的宽高比。
		[DYNAMIC] (动态)	将4:3画面非线性扩展以填充整个屏幕。图像的部分外面区域会因扩展而被剪切。
挤压		[FULL] (全屏)	填充整个屏幕。
信箱		[WIDE] (宽比例)	扩展16:9信箱信号以填充整个屏幕。

*2: 灰色区域表示屏幕的未使用部分。

1:1: 按1:1的像素格式显示图像。

ZOOM

- 缩放功能可放大图像尺寸，使图像扩展到活动屏幕区域之外。图像超出活动屏幕区域的部分不显示。

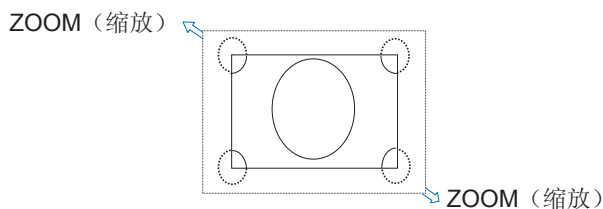

使用Point Zoom（点缩放）



[POINT ZOOM]（点缩放）功能可增大图像尺寸，同时将其水平和垂直放大。图像尺寸可以增大高达10倍。

1. 按遥控器的SET/POINT ZOOM（设置/点缩放）按钮。屏幕上将出现放大镜图标。
2. 通过按 ▲ ▼ + -按钮将放大镜移至您希望细看的图像区域。
3. 按CH/ZOOM（频道/缩放）+按钮进行放大。按CH/ZOOM（频道/缩放）-按钮进行缩小。放大时，图像扩展超过活动屏幕区域。在每一级放大过程中，放大镜位置区域将向屏幕中心位置靠拢。
4. 按SET/POINT ZOOM（设置/点缩放）按钮关闭放大镜。
5. 关闭放大镜后，图像将保持放大状态。按EXIT（退出）按钮返回正常图像尺寸。

- 注意：
- 使用此功能时，图像可能看起来有点变形。
 - 当OSD设置启用了[图像翻转]（除“不进行”以外）、[多画面模式]、[屏幕保护程序]、[输入切换]中的[超级]、[CC字幕]、[TILE MATRIX]和[文字显示栏]时，[POINT ZOOM]（点缩放）不可用。
 - 当[比例]设置为[动态]或[缩放]时，按[POINT ZOOM]（点缩放）按钮会自动将[比例]设为[全屏]并启动[POINT ZOOM]（点缩放）功能。
 - 退出[POINT ZOOM]（点缩放）后，[比例]将返回至先前的[比例]设置。在[POINT ZOOM]（点缩放）操作过程中更改[比例]时，[动态]和[缩放]将设为[全屏]。
 - 放大镜图标不会移至活动画面区域之外。
 - 改变输入信号后或显示器电源关闭时，图像将恢复正常尺寸。
 - 如果在使用[POINT ZOOM]（点缩放）功能时改变[比例]，则[POINT ZOOM]（点缩放）将被解除。
 - 当[POINT ZOOM]（点缩放）激活时，[静止]功能不可用。
 - 对于3840 x 2160 (60 Hz) DisplayPort信号，[POINT ZOOM]（点缩放）不可用。
 - 当[端子设置]的[HDMI]设为[模式2]时，[POINT ZOOM]（点缩放）不可用。

OSD（屏幕显示）控件

注意： 根据型号或选配设备，部分功能可能不可用。

输入源: HDMI1

主菜单图标: [Icons]

主菜单项目: PICTURE: PICTURE MODE, EMULATION, 6 AXIS COLOR TRIM, PICTURE SETTINGS

子菜单: SHARPNESS, UHD UPSCALING, ADJUST, COLOR SYSTEM, INPUT RESOLUTION, ASPECT, ADVANCED, ROTATION, SPECTRAVIEW ENGINE, RESET

调整设置: PICTURE MODE 5, PRESET Programmable, 3D LUT EMU. MySetting-1, LUMINANCE 400 cd/m², BLACK 0.5 cd/m², GAMMA Custom, CUSTOM VALUE 2.2, WHITE 10000 K, RED x: 0.279 y: 0.292, GREEN x: 0.642 y: 0.332, BLUE x: 0.307 y: 0.602

按键指南: Select, Goto Adjustment, Return, Close

*: 仅当装有选配Raspberry Pi计算模块接口板卡和Raspberry Pi计算模块时，可使用此菜单。

按▲（上）或▼（下）按钮导航子菜单。

按SET/POINT ZOOM选择某一项。

按▲（上）或▼（下）、+（加）或-（减）选择要调整的功能或设置。

按MENU或EXIT。

遥控器

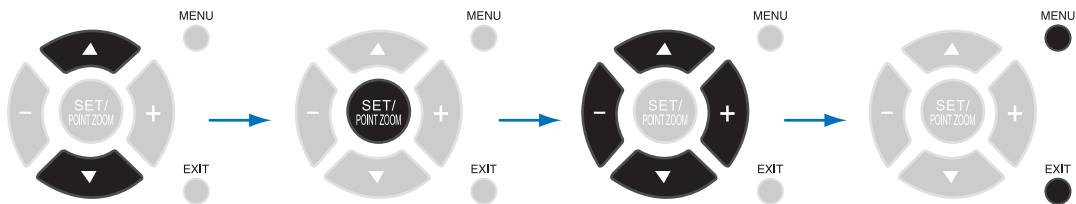

控制面板

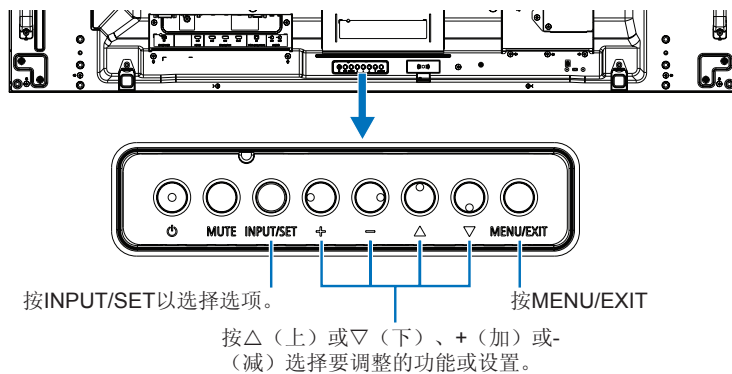

下面是各菜单项目下各个控件的简要总结。所有选项的列表位于第100页的“OSD控件列表”中。



输入：选择输入信号源。



画面：选择一个默认画面模式、手动调整色彩设置、启用或禁用SpectraView Engine、调整宽高比、图像翻转和旋转。



音频：调整音量、平衡、均衡器、输入源、多画面模式输出。



定时：创建自动开机/关机时间表、设置节假日和工作日/周末时间表、设置日期和时间、夏令时和自动关机。



多输入：选择画中画和并排显示设置、信号输入检测、连接端子设置。



OSD：选择与屏幕显示菜单相关的选项，如语言、OSD在屏幕上停留的时间、菜单的位置、透明度、旋转等。



多显示器：设置显示器的显示器ID、配置多显示器设置的设置。



保护：选择与保护显示器硬件相关的选项，如配置冷却风扇、调整自动节能和开机延时、启用屏幕保护程序以及显示器发生错误时要通知的警示邮件。



控制：设置网络信息、安全、电源等。



OPTION：选择选配板卡（如果安装）相关的设置。



系统：查看显示器信息（型号、序列号、碳足迹）、固件版本、MAC地址或进行工厂重置。



计算模块：仅当装有选配Raspberry Pi计算模块接口板卡和Raspberry Pi计算模块时，可使用此菜单。请参阅第98页。

使用媒体播放器





内部媒体播放器能播放microSD存储卡或USB存储设备上储存的图像和视频文件。媒体播放器可播放视频、静止图像和背景音乐(BGM)。请参阅第30页，了解有关连接USB存储设备或microSD存储卡的说明。

通过按下选配遥控器上的MEDIA PLAYER（媒体播放器）按钮切换至媒体播放器，或在OSD [输入]菜单中选择MP。

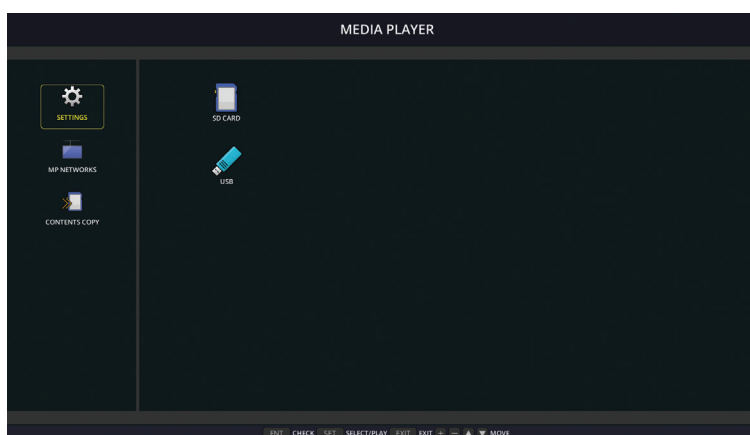
使用遥控器上的▲、▼、+、-和SET/POINT ZOOM(设置/点缩放)按钮导航媒体播放器菜单。

媒体播放器主屏幕



	设置	显示用于配置幻灯片、自动播放的选项，并打开“网络设置”屏幕。请参阅第63页。
	媒体播放器网络	显示用于配置网络和共享文件夹设定的选项。
	内容复制	显示用于将内容复制到显示器所连接的microSD卡上的选项。
	SD卡	显示所连接microSD存储卡的文件列表。 (这是microSD存储卡已连接且文件系统可读取时的彩色图标。如果此图标变灰，则媒体播放器不能检测到或无法读取microSD存储卡。)
	USB	显示所连接USB存储设备的文件列表。 (这是USB存储设备已连接且文件系统可读取时的彩色图标。如果此图标变灰，则媒体播放器不能检测到或无法读取USB存储设备。)

- 注意:**
- 如果在[TILE MATRIX]激活时播放媒体播放器内容，则显示器之间的图像播放时序可能会有延迟。
 - 如果在播放静态图像文件（图片）时要纵向使用显示器，请将[OSD旋转]设置为[纵向]。图像方向会根据您的[OSD旋转]设置而改变。
 - 如果播放视频时显示器以纵向位置使用，则当您将[OSD旋转]设为[纵向]时视频不会自动旋转。请播放已逆时针旋转90°的视频文件，以便以正确的方向观看。
 - 在处于媒体播放器模式时若按下一个显示器控制面板按钮，将出现一个屏幕。您可以选择从控制面板按钮控制OSD菜单或媒体播放器。

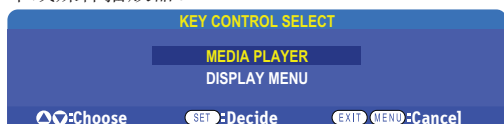

	显示菜单	在[关键控制选择]屏幕中选择控制[媒体播放器]后，此图标会出现在媒体播放器主屏幕的左侧。导航至此图标并按下INPUT/SET以停止从显示器按钮控件控制媒体播放器。
---	------	---

文件显示屏幕

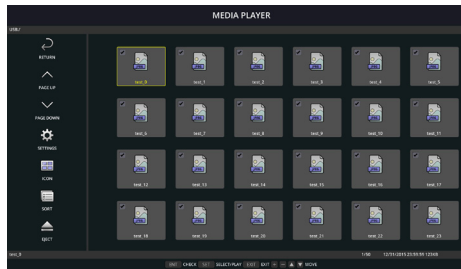

图标显示

	返回	返回上一级。
	上页	显示文件夹的上一组文件。
	下页	显示文件夹的下一组文件。
	设置	显示用于配置媒体播放器的设置屏幕。
	缩略图/图标	在文件的缩略图或图标显示之间切换。
	分类	改变文件显示顺序以按名称（文件名）、类型（文件扩展名）、日期（创建日期）或大小（文件容量）排序。默认分类顺序为按“名称”。
	弹出	拆除USB存储设备或microSD存储卡。请在文件列表显示时选择“弹出”。
	ENT按钮（遥控器）	选择或取消选择个别项目，如[幻灯片放映]中包含的文件，或用于[自动播放]和[预设内容]的文件夹。

- 注意：
- 文件夹中可显示最多300个项目（包括文件夹图标）。
 - 可显示的最大文件夹层级为16级。
 - 媒体类型无法确定的文件通过“？”图标显示。
 - 某些媒体类型的媒体文件可能无法显示缩略图。

播放文件

使用遥控器上的▲、▼、+、-和SET/POINT ZOOM(设置/点缩放)按钮导航媒体播放器菜单。

1. 选择[SD卡]或[USB]以查看文件列表。
2. 取消选择您不希望在幻灯片中出现的文件。





默认选择目录中的所有文件。导航至某一文件并按遥控器上的  按钮将其取消选择。

3. 导航至您希望显示的第一个文件，然后按遥控器上的SET/POINT ZOOM(设置/点缩放)按钮。

这将启动手动幻灯片播放，屏幕上将显示所选择的文件。要更改图像，按遥控器上的  按钮以显示目录中的下一个文件。按文件排序顺序显示各图像。

注意： 幻灯片可以配置为自动切换图像。请参阅第42页。

使用遥控器控件

	跳过当前文件夹中的上一视频文件或图像文件。
	从所选文件启动视频或幻灯片播放。
	暂停后恢复视频或幻灯片播放。 从倒退或快进中恢复视频播放。
	跳到当前文件夹中的下一个视频文件或图像文件。
	停止视频或幻灯片播放。
	暂停视频或幻灯片播放。
	倒退视频文件直至按下播放、暂停或停止按钮为止。
	快进视频文件直至按下播放、暂停或停止按钮为止。



更改边框颜色

当图像未充满整个屏幕时，可以在OSD菜单设置中更改图像四边所显示的边框颜色。

1. 按下遥控器上的MENU按钮以打开OSD菜单。
2. 导航OSD菜单至[显示器保护] → [边框颜色]，然后按下SET/POINT ZOOM(设置/点缩放)按钮。
3. 使用遥控器上的+和-按钮左右移动滑块。可以在0（黑色）和100（白色）之间调整颜色。
4. 按下EXIT（退出）按钮关闭OSD菜单。

配置幻灯片设置

使用遥控器上的▲、▼、+、-和SET/POINT ZOOM(设置/点缩放)按钮导航媒体播放器菜单。

1. 导航到“设置”图标并按SET/POINT ZOOM(设置/点缩放)按钮。
2. 导航到[播放模式]并按SET/POINT ZOOM(设置/点缩放)按钮。
3. 选择[自动]并按SET/POINT ZOOM(设置/点缩放)按钮。
4. 导航至[间隔]，然后使用遥控器上的+和-按钮调整切换前图像显示的时间间隔。
可以在5和300秒之间调整此设置。
5. 根据需要配置附加设置。
 - 要在文件夹的最后一个文件播放后重播幻灯片，请按向下箭头并按SET/POINT ZOOM(设置/点缩放)按钮以选择[重复]。
 - 要在显示静止图像时播放背景音乐，请按向下箭头并按SET/POINT ZOOM(设置/点缩放)按钮以显示“音频文件”屏幕。导航至保存音频文件的位置，选择想要播放的音频文件并按SET/POINT ZOOM(设置/点缩放)按钮。这将立即返回至[媒体播放器设置]屏幕。
按向下箭头并按SET/POINT ZOOM(设置/点缩放)按钮以选择BGM。如果BGM旁没有复选标记，则不会播放您选择的音频文件。
 - 要选择幻灯片未设为[重复]时的操作方式，请按向下箭头至[播放结束画面]并按SET/POINT ZOOM(设置/点缩放)按钮。高亮显示您想要的选项并按SET/POINT ZOOM(设置/点缩放)按钮。
 - 黑屏 – 最后一个文件播放后，显示黑屏直至按下遥控器上的  按钮。
 - 文件列表 – 媒体播放器返回至文件列表屏幕。
 - 保存最后画面 – 幻灯片暂停在最后一个屏幕上，一直显示该图像到按下遥控器上的  按钮为止。
6. 导航到[OK]并按下SET/POINT ZOOM(设置/点缩放)按钮，以保存更改并返回至[媒体播放器]主屏幕。

- 注意：**
- 当幻灯片正在运行时，图像将按文件“分类”顺序显示。
如果视频文件和静止图像文件混在一起，文件仍会按分类顺序播放。
将会显示静止图像，轮到视频文件时，就会播放视频，视频播完时，将显示下一个静止图像文件。
 - 如果音频文件正在作为静止图像文件的背景音乐播放，则音乐会在播放视频文件时停止，并在恢复显示静止图像文件时重新开始播放。

启用自动播放

使用遥控器上的▲、▼、+、-和SET/POINT ZOOM(设置/点缩放)按钮导航媒体播放器菜单。

1. 导航到[设置]图标并按SET/POINT ZOOM(设置/点缩放)按钮。
2. 导航到[自动播放]并按SET/POINT ZOOM(设置/点缩放)按钮。
3. 选择[幻灯片放映]并按SET/POINT ZOOM(设置/点缩放)按钮。
按下遥控器上的SET/POINT ZOOM(设置/点缩放)按钮时，菜单会自动返回至“媒体播放器设置”屏幕。
4. 导航到[文件夹]并按SET/POINT ZOOM(设置/点缩放)按钮。
5. 选择[SD卡]或[USB]。
这取决于哪个连接设备包含幻灯片文件。
6. 按遥控器上的ENT选择SD CARD或USB设备的根目录。
如果文件在子文件夹中，则在SD CARD或USB上按SET/POINT ZOOM(设置/点缩放)按钮，导航到包含幻灯片图片的文件夹，然后按下遥控器上的ENT按钮。
按下遥控器上的ENT时，菜单会自动返回至[媒体播放器设置]屏幕。
7. 导航到[OK]并按下SET/POINT ZOOM(设置/点缩放)按钮，以保存更改并返回至[媒体播放器]主屏幕。
“自动播放”可自动播放所选文件夹中的任何图片或视频。图像和视频将按“分类”顺序显示。

当[自动播放]启用时，显示器将按如下方式开始“自动播放”：

- 在USB存储设备或microSD存储卡已连接且上次关机时媒体播放器为输入源的情况下，打开显示器电源。
- 在显示器已开机且显示媒体播放器主页屏幕的情况下，将USB存储设备连接至Media Player USB（请参阅第30页）端口。
- 在显示器已开机且显示媒体播放器主页屏幕的情况下，将microSD存储卡插入microSD卡插槽（请参阅第28页）。

- 注意：**
- 不建议在显示器已打开的情况下连接USB存储设备或microSD存储卡。
为防止显示器损坏和所连接设备的数据文件可能发生损坏，进行连接前应关闭显示器的主电源开关。
 - 本显示器只能识别一个USB存储设备。本显示器不支持外部集线器。

可显示/可播放文件

静止图像 — 支持的格式

文件扩展名	支持
.jpg、.jpeg、.jpe	基线、逐行扫描、RGB、CMYK
.png	隔行扫描、 α 通道

运动图像 — 支持的格式

文件扩展名	视频编解码器	音频编解码器
.mpg、.mpeg	MPEG1、MPEG2	MPEG Audio Layer3（缩写：MP3）AAC-LC（缩写：ACC）、LPCM
.wmv	H.264、WMV	MP3、WMV Standard、WMA 9/10 Professional
.mp4	H.264	MP3、AAC
.mov	H.264	MP3、AAC
.flv、.f4v	H.264	MP3、AAC

BGM（背景音乐） — 支持的格式

文件扩展名	音频编解码器
.wav	LPCM
.mp3	MP3

附加信息

项目	条件	
分辨率	JPEG	高达5000x5000
	PNG	高达4000x4000
	MPEG1	480@30fps
	MPEG2	MP@ML、MP@HL、1080p@30fps / 1080i@60fps
	H.264	High profile Lv.4.2、1080p@30fps / 1080i@60fps
	WMV	Advanced@L3、Simple&Main
视频比特率	-	高达15Mbps
音频采样率	-	高达48KHz
音频比特率	MP2	高达384Kbps
	MP3	高达320Kbps
	AAC	高达1440Kbps

- 注意：**
- 某些文件即使满足所列条件也可能无法正确播放。
 - 取决于文件的比特率、您所使用USB存储设备或microSD存储卡的类型，有可能无法正确播放。
 - 无法播放DRM（数字版权管理）保护文件。
 - 视频文件的最大分辨率为1920（水平）x 1080（垂直）。

本章包括：

- ⇒ 第46页的“创建开机时间表”
- ⇒ 第47页的“高级色彩调整”
- ⇒ 第54页的“多画面模式”
- ⇒ 第58页的“设置安全和锁定显示器控件”
- ⇒ 第62页的“媒体播放器设置”

创建开机时间表

时间表功能允许显示器在不同时刻在开机和待机之间自动切换。

定制时间表：

1. 进入[定时]菜单。

- ① 使用▲和▼按钮高亮显示[定时设置]。
- ② 按SET/POINT ZOOM（设置/点缩放）或+按钮进入设置菜单。
- ③ 高亮显示所需的时间表编号并按SET/POINT ZOOM（设置/点缩放）按钮。
- ④ 编号旁边的框将变成黄色。
现在可以定制时间表了。

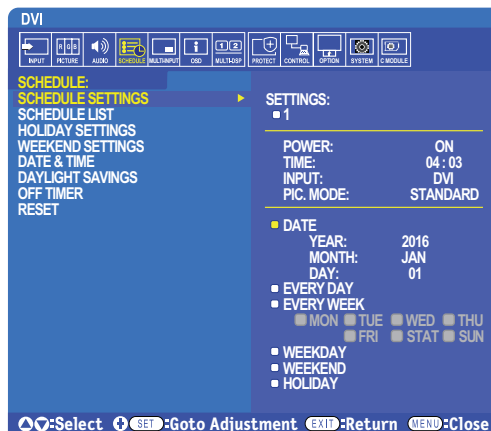

2. 使用▼按钮高亮显示[电源]。使用+和-按钮设为[开]。

要设置关机时间表，请设为[关]。

3. 使用▼按钮高亮显示[时间]。使用+和-按钮设置时间。

4. 使用▲和▼按钮高亮显示[输入]。使用+和-按钮选择输入源。

5. 使用▲和▼按钮高亮显示[画面模式]。使用+和-按钮选择画面模式。

6. 使用▼按钮选择[日期]、[每天]、[每周]、[平日]、[周末]或[假日]。在适合时间表的菜单上按SET/POINT ZOOM（设置/点缩放）按钮。

如果要在特定日期运行时间表，请选择[日期]并按SET/POINT ZOOM（设置/点缩放）按钮。

如果要每天运行时间表，请选择[每天]并按SET/POINT ZOOM（设置/点缩放）按钮。

如果需要每周时间表，请使用▲和▼按钮选择星期几并按SET/POINT ZOOM（设置/点缩放）按钮进行选择。高亮显示[每周]选项并按SET/POINT ZOOM（设置/点缩放）按钮。请按相同方式设置[平日]、[周末]或[假日]。

注意： [平日]、[周末]和[假日]设置在[定时]设置下可用（请参阅第106页）。

7. 定制一个时间表后，还可以设置其余的时间表。按MENU（菜单）按钮离开OSD或按EXIT（退出）按钮返回至前一菜单。

- 注意：**
- 如果时间表发生重叠，则最高编号的时间表将优先于最低编号的时间表。例如：时间表#7将优先于时间表#1。
 - 如果所选输入或画面模式现在不可用，则禁用的输入或画面模式以红色显示。

高级色彩调整

SpectraView Engine (SVE)是一个集成在显示器内的自定义色彩处理器引擎。它将生产期间显示器的个体特征和校准与温度和时间监视结合起来，提供无与伦比的色彩控制、精度和稳定性。

提供了可调整色彩均匀性修正，使用详细的个体工厂屏幕测量数据以及SVE生产具有最佳匹配的显示器。

SVE提供了无限的多功能性，从更快更高级的色彩校准到精确仿真色彩空间（如Adobe®RGB和sRGB）的能力，以便使用ICC配置文件和3D色彩空间对照表进行打印机输出仿真。

SVE可以两种模式之一工作：开或关

使用IR遥控器启用或禁用SpectraView Engine:

1. 按下MENU（菜单）按钮。
2. 导航到[画面]菜单，然后到[SPECTRAVIEW ENGINE]。
使用▲、▼、+、-按钮导航OSD菜单。
3. 高亮显示[开]或[关]并按SET按钮启用或禁用SpectraView Engine。
4. 按EXIT（退出）按钮返回至主[画面]菜单。

使用SpectraView Engine

当SVE为开时，显示器的内部处理器会处理众多色彩管理功能，用户色彩控制可用以达到独特的精度等级。使用CIE xy控制调整白点并通过显示器本身计算和管理显示器的灰度响应。

SVE包含均匀性修正功能，可以选择不同的补偿等级以在最均匀的亮度和色彩以及提高的最大强度（亮度）之间达成平衡。

SVE具有五个画面模式记忆，可以单独配置和选择。各个画面模式可以储存完全自定义的色彩设置。这样，只需在画面模式之间切换即可在不同设置之间快速切换。

使用SVE还将拥有访问其他高级功能的权限，如仿真多种人体色觉缺失模式的能力，以及选择显示器输出色域的能力。

更改各SVE画面模式的设置:

如下一页的“预设类型”表中所述，已使用常规设置配置了各种预设。当选择SVE画面模式的预设时，所有设置都立即进行调整以与预设一致。可以单独调整各项设置以根据需要进行定制。

1. 按下MENU（菜单）按钮。
2. 导航到[PICTURE]（画面）菜单，然后到[画面模式]。
使用▲、▼、+、-按钮导航OSD菜单。
3. 按+按钮导航到[画面模式]字段。
4. 在[画面模式]中从1至5选择一个设置。

- 1 → 2 → 3 → 4 → 5
↑

5. 在[预设]中选择一个预设项目。

选择最适合所显示内容的类型或应用用途的[预设]。

各[画面模式]包括[亮度]、[黑色（黑电平）]、[伽马]、[白色（白点CIE x, y）]、[红色（红基色CIE x, y）]、[绿色（绿基色CIE x, y）]和[蓝色（蓝基色CIE x, y）]设置。可在“画面模式”菜单中更改这些设置。

如果需要更改任何设置，请按▼按钮导航各项设置并使用+/-按钮进行所需的调整。

6. 按EXIT（退出）按钮返回至主[画面]菜单。

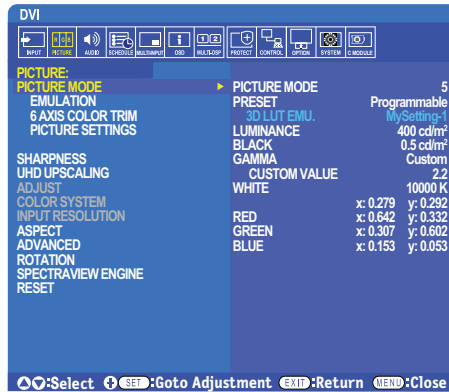

- 注意：
- 更改[画面模式]菜单的设置不会更改[预设]的默认设置。
 - 如果画面模式设置已被更改不为默认预设设置，则会显示“*”标记。

预设类型

预设	用途
sRGB	互联网、Windows®操作系统以及众多智能手机和其他数码相机的标准色彩设置。一般色彩管理的推荐设置。
AdobeRGB	用于专业数位静态相机和打印等高端图形应用的广色域色彩设置。
eciRGB_v2	欧洲印刷集团、ECI（欧洲颜色促进会）推荐的色彩设置。
DCI-P3	数字影院的色彩设置。
Rec.709	高清电视的色彩设置。
Rec.2100 (HLG)	用于HDR（高动态范围）广播的色彩设置。
Rec.2100 (PQ)	用于光盘和互联网流媒体HDR（高动态范围）数字影院的色彩设置。
Low Blue	减少显示器发出的蓝光。类纸式色彩设置。（低蓝光功能可大幅减少蓝光并有助于缓解用眼疲劳。）
Signage	用于数位标牌应用的色彩设置，在可能需要明亮的高色温白点的高环境光线条件下。
TV Studio	用于“现场拍摄”的色彩设置，显示器屏幕将被摄像机捕获，应与演播室内的白炽灯照明光一致。
Full	原生液晶屏色域。适合用于色彩管理应用。
DICOM sim.	符合DICOM GSDF（灰度级标准显示功能）标准的医疗影像色彩设置。 注意：不要用于诊断。
可编程	用于MultiProfiler和其他支持软件的可编程预设。可通过软件更改预设名称。

SpectraView设置

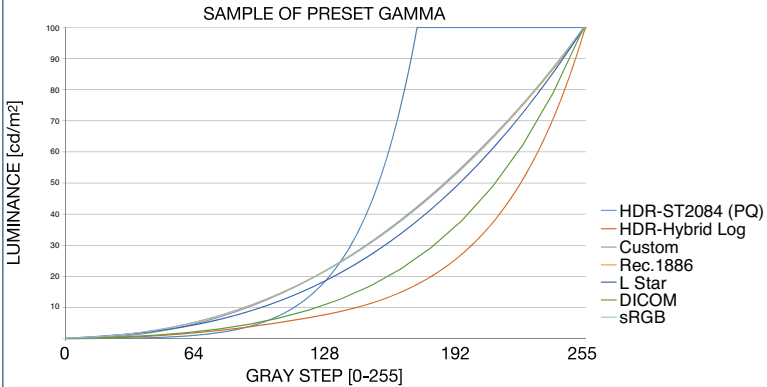
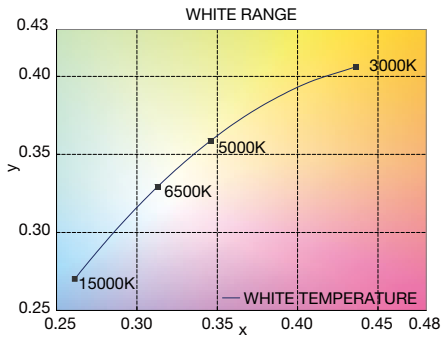
SVE设置	用途
亮度	调整总体图像和屏幕背景亮度。当设置过高而无法显示时，OSD字符会变成绿色。
黑色	调整黑亮度。当设置过低而无法显示时，OSD字符会变成绿色。
伽马	允许您手动选择灰度亮度级别。
	sRGB: sRGB的伽马设置。
	L Star: Lab (CIELAB)色彩空间的伽马设置。
	Rec.1886: 用于HDTV广播的伽马设置。
	HDR-Hybrid Log: HDR的伽马设置，典型用于UHD广播。可以调整系统伽马。 系统伽马：系统伽马可在0.5-2.0范围内进行调整。当选择“自动”时，会根据“亮度”设置自动选择系统伽马。
	HDR-ST2084 (PQ): HDR的伽马设置，典型用于UHD磁盘媒体和流媒体视频。峰值亮度可调整。 峰值亮度：设置峰值亮度以显示HDR-ST2084(PQ)亮度范围。较大值能提高白饱和，但图像会变暗。当选择“自动”时，“亮度”将被用作峰值亮度设置。
	DICOM: 典型用于医疗成像的DICOM GSDF（灰度标准显示功能）。
	Programmable: 可使用可选NEC软件加载可编程伽马曲线。
	自定义: 自定义值：以0.1的步幅在0.5至4.0的范围内选择伽马值。对于一般图像，可使用2.2。数值增加会使中间颜色变暗，数值减少会使中间颜色变亮。
 <p>The graph titled "SAMPLE OF PRESET GAMMA" plots LUMINANCE [cd/m²] on the y-axis (0 to 100) against GRAY STEP [0-255] on the x-axis. It shows several curves representing different gamma settings: HDR-ST2084 (PQ) (blue), HDR-Hybrid Log (orange), Custom (green), Rec.1886 (yellow), L Star (light blue), DICOM (dark green), and sRGB (light green). The curves show how luminance increases with gray steps, with HDR-ST2084 (PQ) having the highest luminance for a given gray step.</p>	
白色(K)	通过色温(K)或CIE x、y设置调整白平衡。较低的色温会使屏幕偏红而较高的色温会使屏幕偏蓝。较大的x值会使屏幕偏红，较大的y值会使屏幕变得偏绿，而较小的x、y值会使屏幕偏青白。
白色 (x, y)	
 <p>The graph titled "WHITE RANGE" plots y on the y-axis (0.25 to 0.43) against x on the x-axis (0.25 to 0.48). It shows a curve representing white temperature settings: 15000K, 6500K, 5000K, and 3000K. The curve shows that as white temperature decreases, the x and y values increase, moving the white point towards the red and green regions of the color space.</p>	

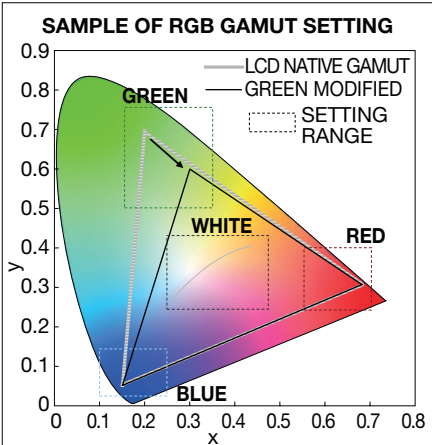
SVE设置	用途
红色 (x, y) 绿色 (x, y) 蓝色 (x, y)	调整颜色域。用CIE x, y坐标设置色度。它会影响除白色和灰色之类的消色差以外的所有颜色。 

- 注意：
- [色彩复制]、[画面设置]和[6色调节]设置也储存在各[画面模式]中。
 - 如果计算机上的ICC配置文件与显示器的设置不匹配，则色彩再现可能会不精确。
 - 有关详细的色彩设置和如何自动设置计算机的ICC配置文件，建议使用MultiProfiler软件。建议使用USB电缆连接计算机和显示器。请参阅第98页。

使用独立校准

此功能可执行显示器的色彩校准而不使用外部计算机或软件。这在快速对少量显示器进行色彩匹配时很有用。它还能更新显示器内部SpectraView Engine (SVE)色彩处理器所使用的工厂色彩管理数据。

用色彩传感器获取的测量值更新工厂色彩数据，将导致OSD上所显示的色彩相关设置与色彩传感器的测量数据几近一致。事实上，色彩传感器的测量数据成为用于所有SVE内部色彩计算的新参考数据。显示器的所有色彩预设自动更新以使用新的参考数据。

独立校准要求：

- NEC MDSVSENSOR3色彩传感器。此传感器直接连接在显示器的USB1 (SENSOR) 端口上。显示器直接从色彩传感器自动获取屏幕测量数据。有关购买和可用性信息，请参阅附录A。
或者
- 带有CIE Y/x, y格式测量读出显示的近程色度计 (Y的单位为 cd/m^2)。测量手动进行且必须使用遥控器通过OSD将各读数输入显示器。[验证]和[白色拷贝]不可用。
注意： 不支持其他色彩传感器型号和类型。

- 注意：
- 为获得最佳校准结果，建议在启动校准或测量过程前让显示器预热至少30分钟。
 - 执行自行校准后无需重新校准显示器的其他画面模式。更新显示器的内部参考数据会自动更新所有色彩设置。
 - 可随时恢复最初工厂测量值。
 - 要通过NEC MDSVSENSOR3色彩传感器使用此功能，必须造访各显示器的USB1 (SENSOR) 端口。请务必在安装显示器时提供充分的造访空间。
 - 预计工厂色彩测量数据和使用色彩传感器获取的测量数据之间会有差异。之所以存在差异有多种因素，如色彩传感器测量技术和设备校准和漂移之间的不同、屏幕上的测量位置以及视频信号差异。
 - 对于色彩匹配和管理大量显示器，推荐使用NEC Display Wall Calibrator软件。有关详情，请参阅附录A。
 - 要打开独立校准OSD菜单，请在OSD上选择“校准”（请参阅第105页）。请确保将[SPECTRAVIEW ENGINE]设为[开]（请参阅第105页）。

使用遥控器打开“独立校准”窗口：

1. 按下[菜单]按钮。
2. 导航到[画面]菜单，然后到[SPECTRAVIEW ENGINE]。
使用 ▲、▼、+、-按钮导航OSD菜单。
3. 高亮显示[开]并按SET/POINT ZOOM(设置/点缩放)按钮启用SpectraView Engine。
4. 导航到 [校准]，然后按SET/POINT ZOOM(设置/点缩放)按钮。将显示“独立校准”窗口。
5. 高亮显示一菜单，然后按SET/POINT ZOOM(设置/点缩放)按钮。
6. 按EXIT（退出）按钮关闭OSD窗口。

按照OSD信息上的说明操作。

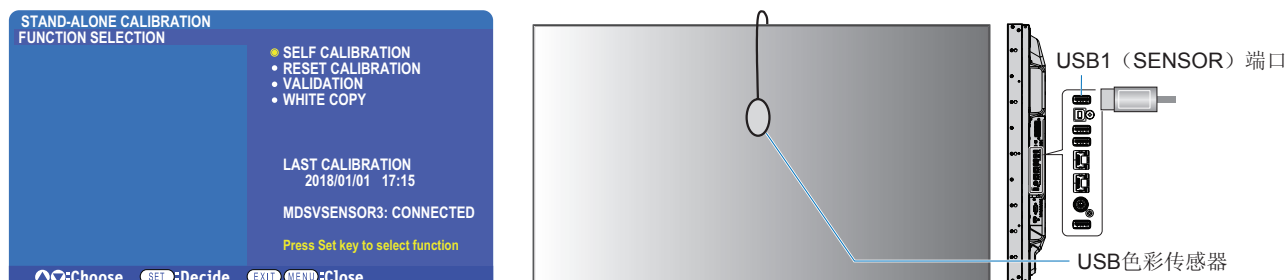

自行校准

此功能可更新显示器内部的SpectraView Engine色彩处理器，以便使用通过所支持的色彩传感器装置取得的测量结果。这些测量结果成为显示器所有色彩设置的参考数据。

将NEC MDSVSENSOR3色彩传感器连接至显示器的USB1（SENSOR）端口时，显示器会自动进行测量和校准。将色彩传感器置于屏幕的中心位置并按照显示的信息操作。

否则，如果使用近程色度计设备，必须使用该设备手动进行测量并利用遥控器通过OSD个别输入各CIE Y/x/y值。Y的单位为 cd/m^2 。根据显示器的用途及其他因素，建议至少每年执行一次自行校准。

重置校准

这将删除自行校准功能创建的色彩测量数据并恢复原厂内部参考色彩测量数据。将自动更新所有画面模式。如果您在使用NEC Display Wall Calibrator，还会删除均匀性调整数据。

验证*

这可用于确定是否应该执行自行校准操作。

它将把通过色彩传感器进行的屏幕上各色标的测量结果与通过SVE（使用当前内部参考色彩测量数据）计算的预期值作对比。这一对比的结果显示为平均色差(dE)值。数值越大表示测量结果和内部参考数据之间的差异越大。如果dE值高于3.0，请执行自行校准以更新内部参考色彩数据。

*：必须已事先执行自行校准功能，才可以在OSD菜单上使用此功能。

- 注意：
- 如果源HDMI信号分辨率为3840 x 2160 (60 Hz)，则[自行校准]、[验证]和[白色拷贝]不可用。
 - “自行校准”和“验证”功能带日期和时间戳的结果被储存在显示器中，可通过计算机上的软件读取。此功能要求在OSD菜单中进行[定时] → [日期/时间]设置。

白色拷贝*

在多显示器安装配置中，此功能可用于从另一显示器“拷贝”亮度和白点。通过测量显示器的颜色并将这些测量值设置到正在进行调整的显示器中，从而完成此过程。在必需将显示器的颜色与相邻显示器相匹配而无须重新校准所有显示器的情形下，此功能很有用。

开始前，必需将全白视频信号输入到所有显示器。选择将用作拷贝操作目标（或源）的显示器(A)。

此功能将测量目标显示器(A)的亮度和白点，然后将这些值设置到目标显示器(B)的当前画面模式中。

您还可以在检查屏幕色彩时微调测量结果。如果想要恢复测量值，则选择重新测量。

*：必须已事先执行自行校准功能，才可以在OSD菜单上使用此功能。

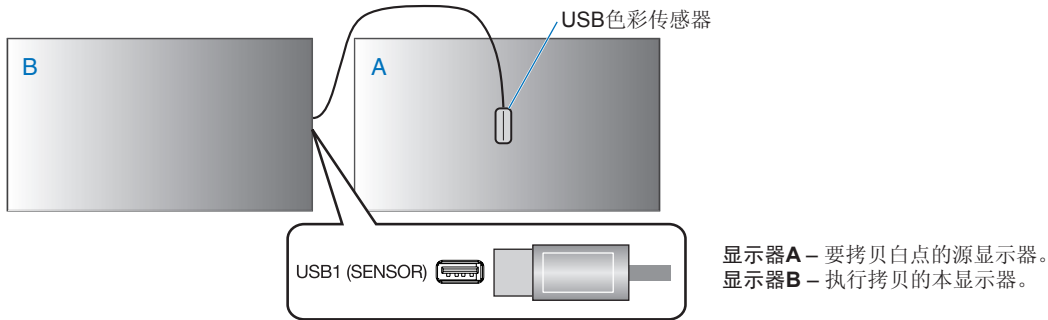

注意： 当调整多台显示器的色彩时，我们建议您从[白色拷贝]进行[自行校准]。

使用其他画面模式

当SpectraView Engine关闭时，使用熟悉的红、绿和蓝电平控件即可调整白点。如何关闭SpectraView Engine，请参阅第47页。当SpectraView Engine关闭时可使用不同的画面模式。如下“画面模式类型”表所述，这些画面模式也使用常规设置进行了配置。

更改画面模式：

按无线遥控器上的PICTURE MODE（画面模式）按钮在各模式之间切换，或在OSD菜单的“画面”列表中选择模式。

这些画面模式是根据所选的输入进行提供的：

- 对于[DVI]、[DisplayPort1]、[DisplayPort2]、[OPTION*1]、[VGA(RGB)]、[HDMI1]、[HDMI2]、[COMPUTE MODULE*2]

STANDARD → sRGB → CINEMA → CUSTOM1 → CUSTOM2 → HIGHBRIGHT



*1：此功能取决于显示器中所安装的选配板卡。

*2：当装有选配Raspberry Pi计算模块接口板卡和Raspberry Pi计算模块时，可使用此输入。请参阅第98页。

- 对于[VGA(YPbPr)]、[VIDEO]、[MP]

STANDARD → CINEMA → CUSTOM1 → CUSTOM2 → HIGHBRIGHT



画面模式类型

画面模式	用途
HIGH BRIGHT	最高亮度设置。
STANDARD	标准设置。
sRGB	用于互联网、Windows®操作系统和数码相机的标准色彩空间。一般色彩管理的推荐设置。
CINEMA	此设置能增强暗色调；最适合电影。
CUSTOM	自定义设置。

注意：更改OSD菜单中[画面]的任何设置都只会改变当前输入的设置。

多画面模式

多画面模式能让您观看来自两个不同输入源的视频。可以在主视频上的嵌入窗口中观看第二个视频输入（画中画），或并排观看两个视频输入（并排显示）。

本节介绍如何在显示器的OSD菜单中配置多画面模式。也可以使用显示器的Web控件配置这些设置。Web控件中的功能名称和位置与OSD菜单的相同。请参阅第83页。

启用多画面模式：

1. 按下遥控器上的菜单按钮以打开屏上显示(OSD)。
2. 在OSD菜单中导航到[多输入]→[多画面模式]，选择[开]，然后再选择[PIP]或[PBP]。

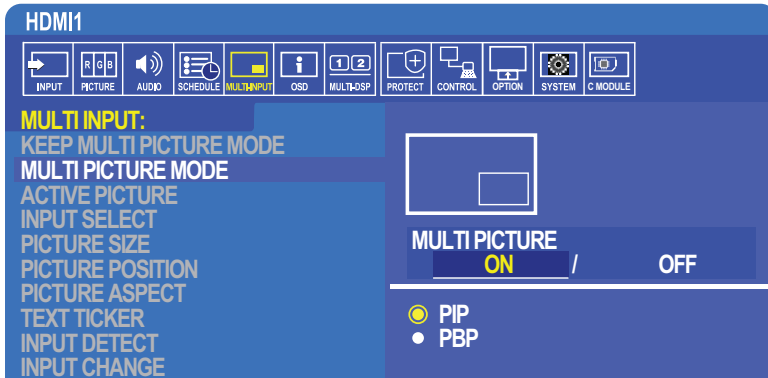

- **PIP（画中画）** — 选择此选项可在子窗口中观看第二个视频输入。
- **PBP（并排显示）** — 选择此选项可并排观看两个视频输入。

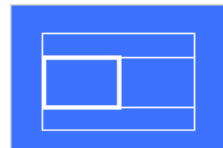
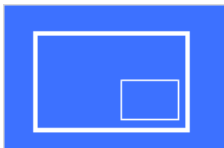

PIP（画中画）设置：

1. 在OSD上导航到[输入选择]。
 - 选择“画面1”（主输入）和“画面2”（第二输入）的输入源。
2. 在OSD上导航到[活动画面]。
 - 将“活动画面”改为[画面2]。

画面尺寸、位置和宽高比功能可用于配置子画面窗口（“画面2”）的设置。只要[画面1]为活动画面这些功能就会保持禁用。
 - “活动框”为OSD菜单打开时当前所选“活动画面”区域周围显示的红色边框。可以在此菜单上打开或关闭此框。当启用多画面模式时，若切换到“多输入”OSD菜单的其他区域，红色框使其便于查看处于活动状态的是哪个画面。
3. 现在可以调整子画面窗口的设置了。
 - **画面尺寸** — 使用+或-遥控器按钮增大或减小子画面的尺寸。
 - **画面位置** — 使用+或-遥控器按钮移动子画面窗口。
 - **画面比例** — 调整子画面窗口的宽高比。

并排显示设置：

- 在OSD上导航到[输入选择]。
 - 选择[画面1]和[画面2]的输入源。
- 在OSD上导航到[活动画面]。
 - 选择[画面1]或[画面2]。
画面尺寸、位置和宽高比功能可用于单独配置各输入源。
 - “活动框”为OSD菜单打开时当前所选“活动画面”区域周围显示的红色边框。可以在此菜单上打开或关闭此框。当启用多画面模式时，若切换到“多输入”OSD菜单的其他区域，红色框使其便于查看处于活动状态的是哪个画面。
- 现在可以调整可窗口的设置了。
 - 画面尺寸 — 使用+或-遥控器按钮增大或减小活动画面窗口的尺寸。
 - 画面位置 — 使用+或-遥控器按钮移动活动画面窗口。
 - 画面比例 — 调整活动画面窗口的宽高比。

“多输入” OSD菜单的附加设置：

保持多画面模式 — 选择此选项可使显示器在断电后保持处于“多画面”模式和“文字显示栏”模式。

文字显示栏 — 选择“水平”或“垂直”可启用此选项。启用时，将在屏幕上水平或垂直显示第二输入的一部分。此区域可用于显示来自第二视频输入源的视频，例如：作为文字显示栏应用。

可以调整第二视频显示的位置和大小（尺寸）。第二输入视频信号的上部或左侧用作所显示视频的源。

- 位置** — 使用+或-遥控器按钮移动第二输入在屏幕上的显示位置。
- 尺寸** — 使用+或-遥控器按钮增大或减小文字显示栏区域的尺寸。
文字显示栏功能可显示第二源的上部。调整文字显示栏区域的尺寸以调整第二源上部或左侧的显示多少。
- 检测** — 根据是否存在第二视频信号自动打开和关闭文字显示栏功能。
- 输入选择** — [主（画面1）]和[第二（画面2）]源的输入信号。

输入检测 — 选择一个启用输入信号自动检测的功能。

- 最先检测** — 当显示器未在当前输入源检测到视频信号时，就会搜索其他输入源的视频信号并切换到所检测到的第一个活动视频信号。
- 最后检测** — 当显示器当前正在显示活动视频信号并检测到新的第二输入源时，显示器会自动切换至新的视频源。如果没有当前输入信号，就会搜索其他输入源的视频信号并切换到所检测到的第一个活动视频信号。
- 自定义检测** — 选择此选项然后选择各选项的输入源。显示器只会搜索所选视频输入源的活动信号。这对于只有当主视频信号源消失时才使用备用视频信号的“失效保护”应用情形很有用。

输入切换 — 此选项可更改显示器切换至不同视频输入源的速度。

当将缆线连接至HDMI OUT端口时，输入切换速度的可能不会加快。

当将缆线连接至HDMI OUT端口时，如果设置[快速]或[超级]，此设置可能导致在切换信号时图像失真。

- 快速** — 此选项比正常（默认）情况更快地进行切换，但切换信号时可能出现图像噪点。
当设置“快速”然后将输入信号变为DisplayPort时，显示图像会失真。
- 超快** — 选择此选项然后选择“输入1”和“输入2”的视频信号。视频信号在这两个输入源之间。

端子设置 — 这部分的选项用于配置信号输入类型的特定设置。请参阅“附录 B OSD控件列表”表中的第110页的“端子设置”。

PIP（画中画）矩阵

对可使用PIP和PBP配置的输入连接组合有限制。如果在子画面上没有看到您想要使用的输入，请参阅下表查看您的输入配置是否有支持。

DisplayPort = 1.1a/HDMI = 模式1

		子画面											
		DisplayPort1	DisplayPort2	DVI	HDMI1	HDMI2	VGA (RGB)	VGA (YPbPr)	视频	OPTION		MP	
主画面	接口	DisplayPort 1 (DAISY CHAIN IN)	DisplayPort 2	DVI-D	HDMI 1 (DAISY CHAIN IN)	HDMI 2 (CEC)	VGA (RGB、YPbPr)		VIDEO	选配板卡插槽 (SLOT2 (DP))	选配板卡插槽 (SLOT2 (HDMI))	-	
	DisplayPort1	DisplayPort 1 (DAISY CHAIN IN)	是	是	是	是	是	是	是	是	否	是	是
	DisplayPort2	DisplayPort 2	是	是	是	是	是	是	是	是	是	是	是
	DVI	DVI-D	是	是	是	否	是	是	是	否	是	否	否
	HDMI1	HDMI 1 (DAISY CHAIN IN)	是	是	否	是	是	是	是	否	是	否	否
	HDMI2	HDMI 2 (CEC)	是	是	是	是	是	是	是	是	是	是	是
	VGA (RGB)	VGA (RGB、YPbPr)	是	是	是	是	是	是	否	是	是	是	是
	VGA (YPbPr)		是	是	是	是	是	否	是	是	是	是	是
	VIDEO	VIDEO	是	是	否	否	是	是	是	是	是	否	否
	OPTION	选配板卡插槽 (SLOT2 (DP))	否	是	是	是	是	是	是	是	是	是	是
选配板卡插槽 (SLOT2 (HDMI))		是	是	否	否	是	是	是	否	是	是	否	
MP	-	是	是	否	否	是	是	是	否	是	否	是	

DisplayPort = 1.1a/HDMI = 模式2

		子画面											
		DisplayPort1	DisplayPort2	DVI	HDMI1	HDMI2	VGA (RGB)	VGA (YPbPr)	视频	OPTION		MP	
主画面	接口	DisplayPort 1 (DAISY CHAIN IN)	DisplayPort 2	DVI-D	HDMI 1 (DAISY CHAIN IN)	HDMI 2 (CEC)	VGA (RGB、YPbPr)		VIDEO	选配板卡插槽 (SLOT2 (DP))	选配板卡插槽 (SLOT2 (HDMI))	-	
	DisplayPort1	DisplayPort 1 (DAISY CHAIN IN)	是	是	是	否	否	是	是	是	否	否	是
	DisplayPort2	DisplayPort 2	是	是	是	否	否	是	是	是	是	否	是
	DVI	DVI-D	是	是	是	否	否	是	是	否	是	否	否
	HDMI1	HDMI 1 (DAISY CHAIN IN)	否	否	否	否	否	否	否	否	否	否	否
	HDMI2	HDMI 2 (CEC)	否	否	否	否	否	否	否	否	否	否	否
	VGA (RGB)	VGA (RGB、YPbPr)	是	是	是	否	否	是	否	是	是	否	是
	VGA (YPbPr)		是	是	是	否	否	否	是	是	是	否	是
	VIDEO	VIDEO	是	是	否	否	否	是	是	是	是	否	否
	OPTION	选配板卡插槽 (SLOT2 (DP))	否	是	是	否	否	是	是	是	是	否	是
选配板卡插槽 (SLOT2 (HDMI))		否	否	否	否	否	否	否	否	否	否	否	
MP	-	是	是	否	否	否	是	是	否	是	否	是	

DisplayPort = 1.2/HDMI = 模式1

		子画面											
		DisplayPort1	DisplayPort2	DVI	HDMI1	HDMI2	VGA (RGB)	VGA (YPbPr)	视频	OPTION		MP	
主画面	接口	DisplayPort 1 (DAISY CHAIN IN)	DisplayPort 2	DVI-D	HDMI 1 (DAISY CHAIN IN)	HDMI 2 (CEC)	VGA (RGB、YPbPr)		VIDEO	选配板卡插槽 (SLOT2 (DP))	选配板卡插槽 (SLOT2 (HDMI))	-	
	DisplayPort 1 (DAISY CHAIN IN)	DisplayPort 1 (DAISY CHAIN IN)	否	否	否	否	否	否	否	否	否	否	否
	DisplayPort 2	DisplayPort 2	否	否	否	否	否	否	否	否	否	否	否
	DVI-D	DVI-D	否	否	是	否	是	是	是	否	否	否	否
	HDMI 1 (DAISY CHAIN IN)	HDMI 1 (DAISY CHAIN IN)	否	否	否	是	是	是	是	否	否	否	否
	HDMI 2 (CEC)	HDMI 2 (CEC)	否	否	是	是	是	是	是	是	否	是	是
	VGA (RGB)	VGA (RGB、YPbPr)	否	否	是	是	是	否	否	是	否	是	是
	VGA (YPbPr)		否	否	是	是	是	是	是	是	否	是	是
	VIDEO	VIDEO	否	否	否	否	是	是	是	是	否	否	否
	OPTION	选配板卡插槽 (SLOT2 (DP))	否	否	否	否	否	否	否	否	否	否	否
		选配板卡插槽 (SLOT2 (HDMI))	否	否	否	否	是	是	是	否	否	否	否
MP	-	否	否	否	否	是	是	是	否	否	否	是	

DisplayPort = 1.2/HDMI = 模式2

		子画面											
		DisplayPort1	DisplayPort2	DVI	HDMI1	HDMI2	VGA (RGB)	VGA (YPbPr)	视频	OPTION		MP	
主画面	接口	DisplayPort 1 (DAISY CHAIN IN)	DisplayPort 2	DVI-D	HDMI 1 (DAISY CHAIN IN)	HDMI 2 (CEC)	VGA (RGB、YPbPr)		VIDEO	选配板卡插槽 (SLOT2 (DP))	选配板卡插槽 (SLOT2 (HDMI))	-	
	DisplayPort 1 (DAISY CHAIN IN)	DisplayPort 1 (DAISY CHAIN IN)	否	否	否	否	否	否	否	否	否	否	否
	DisplayPort 2	DisplayPort 2	否	否	否	否	否	否	否	否	否	否	否
	DVI-D	DVI-D	否	否	是	否	否	是	是	否	否	否	否
	HDMI 1 (DAISY CHAIN IN)	HDMI 1 (DAISY CHAIN IN)	否	否	否	否	否	否	否	否	否	否	否
	HDMI 2 (CEC)	HDMI 2 (CEC)	否	否	否	否	否	否	否	否	否	否	否
	VGA (RGB)	VGA (RGB、YPbPr)	否	否	是	否	否	是	否	是	否	否	是
	VGA (YPbPr)		否	否	是	否	否	否	是	是	否	否	是
	VIDEO	VIDEO	否	否	否	否	否	是	是	是	否	否	否
	OPTION	选配板卡插槽 (SLOT2 (DP))	否	否	否	否	否	否	否	否	否	否	否
		选配板卡插槽 (SLOT2 (HDMI))	否	否	否	否	否	否	否	否	否	否	否
MP	-	否	否	否	否	否	是	是	否	否	否	是	

设置安全和锁定显示器控件

正常使用情形下，任何人都可以使用遥控器或显示器控制面板控制显示器。您可通过启用安全和锁定设置选项来防止未经授权使用和更改显示器设置。

本节涵盖以下安全和锁定功能：

- 设置密码
- 启用安全密码
- 锁定遥控器按钮
- 锁定显示器控制面板按钮

注意： 本节说明如何锁定对显示器控件的访问。本显示器提供的其他安全设置将在那些控件的相关章节中说明：

- 对于媒体播放器，第63页的“共享SD卡设置”。
- 对于显示器的Web控件，第84页的“网络设置”。

设置位置

本节介绍如何在显示器的OSD菜单中配置安全和锁定功能。也可以使用显示器的Web控件配置这些设置。Web控件中的功能名称和位置与OSD菜单的相同。请参阅第83页。

“安全”和“锁定设置”的菜单选项在OSD菜单和web控件的[CONTROL]菜单中都有提供。

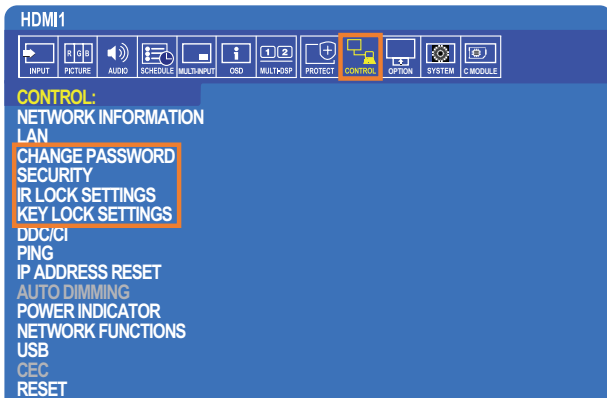

安全密码

安全密码启用时，打开主电源和/或访问OSD时需要一个4位密码（请参阅第59页）。输入密码后，显示器会正常工作。如果30秒未按下任何按钮，则显示器会自动返回“安全模式”，又会需要密码。

注意： 如果更改密码，请在安全的地方保存密码记录。如果三次输入错误代码，则会锁定对OSD菜单的访问；您需要联系技术支持获得恢复密码才能访问显示器OSD菜单。

设置显示器的密码

仅在您想要更改密码时才需要执行此步骤。

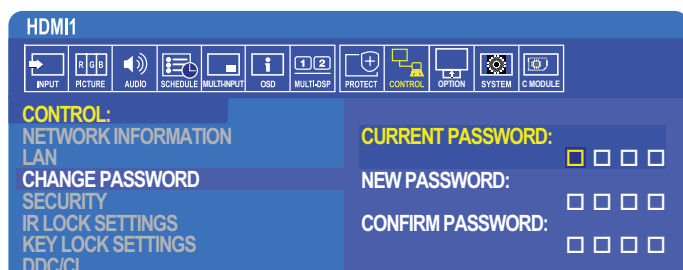

1. 使用遥控器导航到[控制]，然后至[更改密码]。
2. 在[当前密码]字段中输入密码。（默认密码为0000）。
3. 输入[新密码]，然后在[确认密码]字段再次输入。
4. 新密码会立即保存。

启用安全密码

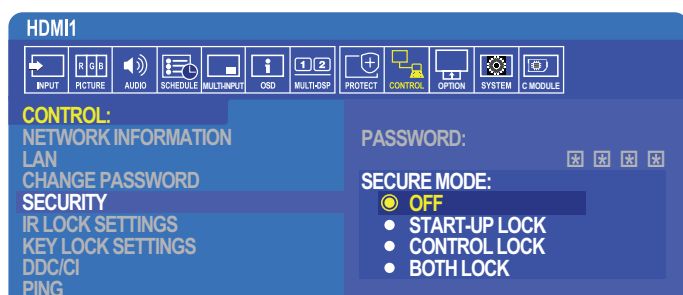

1. 使用IR遥控器导航到[控制]，然后到[安全]。
2. 在[密码]字段中输入密码以访问[安全模式]设置。
3. 选择您想要使用的[安全模式]类型：
 - [关] – 无需密码
 - [启动锁] – 通过主电源开关打开显示器时需要密码。
当选择此选项时，仅在使用主电源开关开机/关机时或断电后需要密码。使用遥控器POWER ON（开机）和STANDBY（待机）按钮或者显示器控制面板上的⏻（电源/待机）按钮时，此选项不提示需要密码。
 - [控制锁] – 使用显示器上的任何遥控按钮或按钮都需要密码。
 - [双锁] - 启动和控制都需要密码。
4. 选择会自动保存。

锁定按钮控制

锁定设置可防止显示器对IR遥控器或显示器控制面板上的按钮按动作出响应。当锁定按钮控制时，某些按钮可以配置为保持解锁以使用户调整设置。锁定和解锁按钮控制无需密码。

锁定遥控器按钮

[IR锁定选择]可防止他人使用遥控器控制显示器。启用[IR锁定选择]不会锁定显示器控制面板的按钮。

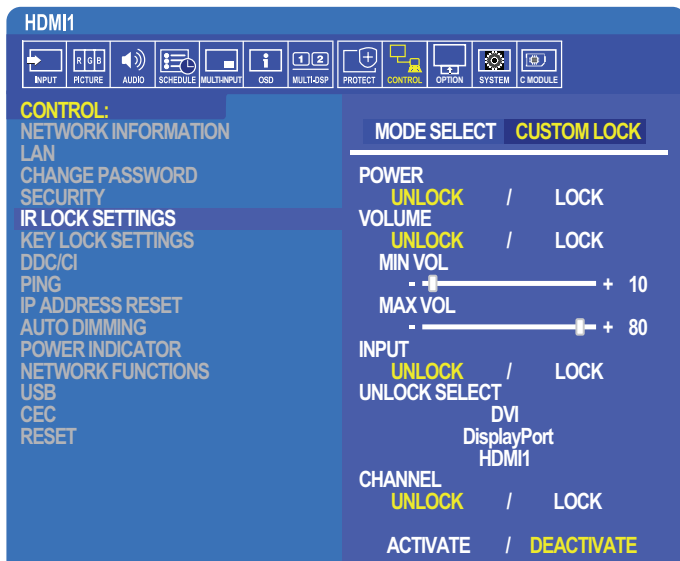

1. 使用IR遥控器导航到[控制]，然后到[IR锁定选择]。
2. 在[模式选择]下，选择您想要启用的锁定模式。
 - [LOCK ALL] - 锁定所有按钮。
 - [CUSTOM LOCK] - 锁定所有遥控器按钮，除了以下可以单独设为锁定或解锁的按钮以外。
 - [POWER] - 选择[解锁]以便在IR遥控锁定时使用 ⏻ 按钮。选择[锁定]以锁定按钮。
 - [VOLUME] - 选择[解锁]以便在IR遥控器锁定时使用(+ VOL -)按钮控制音量。选择“锁定”以防止音量调整。当激活音量锁定时，显示器音量会立即变为最小音量值。
 - [MIN VOL]和[MAX VOL] - 音量按钮已锁定，且只能在设置的[最小]和[最大]值范围以内调整音量。
[音量]必须设为[解锁]才能使用此设置。
 - [INPUT] - 选择[解锁]，然后选择至多3个输入按钮保持解锁。选择[锁定]以锁定所有输入按钮。
 - [CHANNEL] - 选择[解锁]以便在IR遥控器锁定时使用CH/ZOOM（频道/缩放）+、CH/ZOOM（频道/缩放）-按钮切换频道。选择[锁定]以锁定这些按钮。
必须安装选配的调谐器卡才能使频道按钮起作用。
3. 选择[激活]以激活所有设置。

解锁IR遥控器控件

- IR遥控器 - 要返回正常操作，按住[DISPLAY（显示）]按钮至少6秒。

锁定控制面板按钮

[键锁定设置]可防止他人使用显示器控制面板上的按钮控制显示器。启用[键锁定设置]不会锁定遥控器按钮。

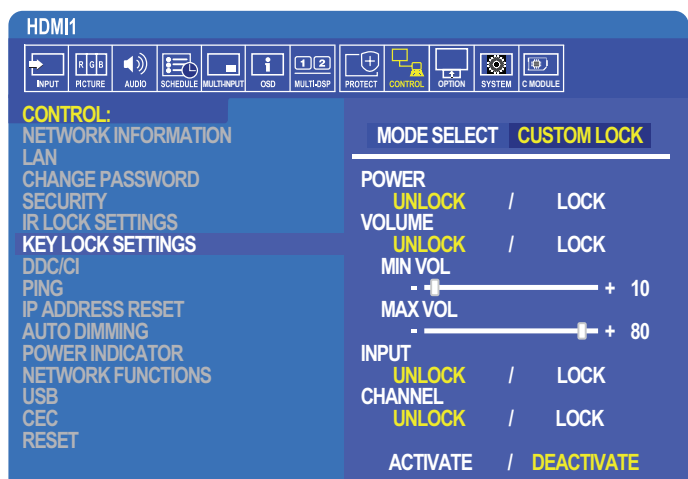

- 使用遥控器导航到[控制]，然后到[键锁定设置]。
- 在[模式选择]下，选择您想要启用的锁定模式。
 - [LOCK ALL] - 锁定所有键按钮。
 - [CUSTOM LOCK] - 锁定所有键按钮，除了以下可以单独设为锁定或解锁的按钮以外。
 - [POWER] - 选择[解锁]以便在按键锁定时使用 ⏻ 按钮。
 - [VOLUME] - 选择[解锁]以便在按键锁定时使用+和-按钮控制音量。选择[锁定]以防止音量调整。当激活音量锁定时，显示器音量会立即变为[最小]音量值。
 - [MIN VOL]和[MAX VOL] - +和-音量键已锁定，且只能在设置的[最小]和[最大]值以内调整音量。[音量]必须设为[解锁]才能使用此设置。
 - [INPUT] - 选择[解锁]以便使用INPUT/SET（输入/设置）按钮切换输入。
 - [CHANNEL] - 选择[解锁]以便使用 Δ/∇ 按钮。
- 选择[激活]以激活所有设置。

解锁显示器按钮面板控件

键按钮 - 要返回正常操作，请同时按显示器控制面板上的 Δ 和 ∇ 按钮至少4秒，以解除按键锁定设置。

OSD菜单 - 要返回正常操作，请使用遥控器导航到[控制]，然后到[键锁定设置]。在[模式选择]下，选择[解锁]，然后选择[激活]。

媒体播放器设置

通过按下选配遥控器上的MEDIA PLAYER（媒体播放器）按钮切换至媒体播放器，或在OSD“输入”菜单中选择MP。

使用遥控器上的▲、▼、+、-和SET/POINT ZOOM(设置/点缩放)按钮导航媒体播放器菜单。

选择文件列表屏幕或媒体播放器主屏幕中的⚙️图标以显示媒体播放器的配置屏幕。

媒体播放器主屏幕

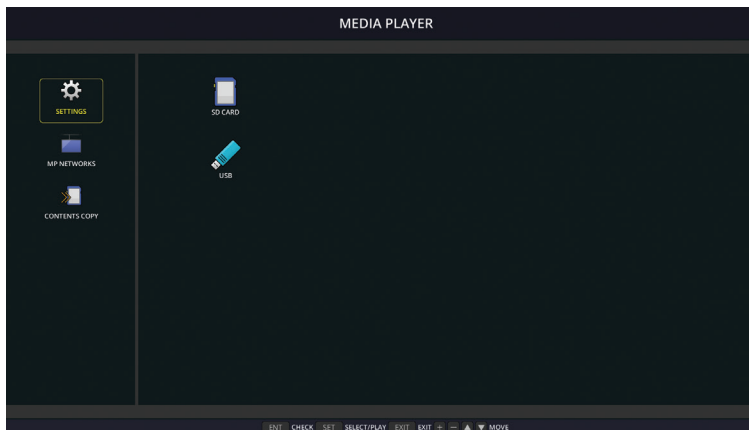

可以在[设置]屏幕上配置以下设置。选择[OK]并按SET/POINT ZOOM(设置/点缩放)按钮以保存所做的更改；否则不会保存您选择的设置。

幻灯片放映

菜单	功能
屏幕尺寸	选择[最佳匹配]或[实际大小]。
播放模式	选择[自动]或[手动]。
间隔	设置间隔时间。
重复	勾选复选框以重复播放幻灯片。
音频文件	选择音频文件。
BGM	勾选复选框以启用背景音乐。
播放结束画面	选择幻灯片结束时的设置。 黑屏：当幻灯片结束时，会显示黑屏。 文件列表：当幻灯片结束时，会返回文件列表屏幕。 保存最后画面：当幻灯片结束时，在屏幕上保留最后一张幻灯片图像。

自动播放

在MP作为所选输入的情况下打开显示器时，会自动播放所选文件夹的任何图片或视频。图像和视频将按“分类”顺序显示。

菜单	功能
自动播放	关：关闭自动播放模式。 幻灯片放映：自动播放所选的文件。
文件夹	文件所在USB存储设备或microSD存储卡上的位置。 选择[SD卡]或[USB]，然后按ENT（输入）按钮选择SD卡或USB设备的根目录。 如果文件在子文件夹中，则高亮显示[SD卡]或[USB]并按SET/POINT ZOOM(设置/点缩放)按钮，导航到包含文件的文件夹，然后按下遥控器上的ENT（输入）按钮。

预设内容

当显示器没有当前信号输入时，显示器将自动切换到媒体播放器输入并播放所选文件夹中的图片或视频文件。例如，当蓝光播放器等设备关机时，显示器会将输入从HDMI切换到MP并播放此屏幕中所选文件夹中的文件。

菜单	功能
激活	按下[SET]勾选该复选框以启用预设内容。
文件夹	文件所在USB存储设备或microSD存储卡上的位置。 选择[SD卡]或[USB]，然后按ENT选择SD卡或USB设备的根目录。 如果文件在子文件夹中，则高亮显示[SD卡]或[USB]并按SET/POINT ZOOM(设置/点缩放)按钮，导航到包含文件的文件夹，然后按下遥控器上的ENT（输入）按钮。

网络及其他设置

以下设置仅用于配置媒体播放器的网络设置和共享文件夹设定。

要配置设置内容，可导航至[网络及其他设置]选项并按下遥控器上的SET/POINT ZOOM(设置/点缩放)按钮。

媒体播放器的网络设置

菜单	功能
IP 设定	媒体播放器需配置的网络相关设置。
IP 地址	注意，媒体播放器的IP地址与显示器的IP地址不同。如果您希望手动分配显示器的IP地址，则需要给媒体播放器也分配一个。否则，就会自动为媒体播放器分配IP地址，并有可能发生网络冲突。
子网屏蔽	
默认网关	
DNS	
DNS主服务器	
DNS副服务器	

“网络信息”可显示媒体播放器的当前网络设置。

共享文件夹

“共享文件夹”选项提供两种不同的方法将文件通过网络复制到microSD存储卡上。有关在本屏幕上启用并配置“共享文件夹”功能后如何进行使用的说明，请参阅第64页的“将文件复制到microSD存储卡上”。

共享SD卡设置

启用此选项允许计算机或移动设备通过媒体播放器的IP地址访问显示器中的microSD存储卡。可使用web浏览器将文件复制到microSD存储卡上或从microSD上删除文件。请参阅第65页。

菜单	功能
激活	勾选复选框以启用[共享SD卡设置]。
用户名	用于访问显示器的用户名。这是显示器的型号名称且不可更改
口令	创建用于访问microSD存储卡的密码。密码不是必选项。如果不设置密码，则任何用户/个人都能访问并将文件复制到microSD存储卡上。

选择“确认”并按下遥控器上的SET/POINT ZOOM(设置/点缩放)按钮以保存设置。如果不按“确认”，则不会保存您配置的设置。

共享文件夹设定

此选项允许您从媒体播放器内部访问共享网络文件夹以将文件复制到microSD存储卡上。最多可将四个文件夹添加至共享文件夹设定中。请参阅第65页。

打开[共享文件夹设定]后，选择其中一个文件夹并按下SET/POINT ZOOM(设置/点缩放)按钮以显示配置网络凭据的设置。

菜单	功能
激活	勾选复选框以启用所选的文件夹。
共享文件夹	设置网络共享文件夹位置的IP地址或名称，该位置包含要复制到microSD存储卡的文件。
用户名	输入有权访问共享网络文件夹的用户名。
口令	输入用于访问共享文件夹的用户名的密码。

选择“确认”并按下遥控器上的SET/POINT ZOOM(设置/点缩放)按钮以保存设置。如果不按“确认”，则不会保存您配置的设置。

移至无信号

在有其他视频输入连接的正常工作情况下，当视频信号丢失时，如蓝光播放器关闭，显示器将指示“无信号”并进入省电模式。

当媒体播放器为当前信号输入时，媒体播放器始终打开并将视频信号发送到显示器。这能防止显示器进入省电模式，即使媒体播放器并未有效播放文件。

当“移至无信号”启用时，媒体播放器如实告诉显示器当前没有视频信号并切换至无信号模式。因而让显示器指示“无信号”并进入省电模式，就像其他视频输入丢失视频信号时的情形一样。

可以调整媒体播放器最后使用之时到它告诉显示器切换至无信号之时的时间间隔。

显示器将在以下情况下切换至无信号模式：

- 媒体播放器停止播放内容后。
- 显示器在显示媒体播放器主屏幕（USB窗口或SD卡窗口）时，在您所设置的间隔时段内未按下遥控器或显示器控制面板上的任何按钮。

菜单	功能
激活	勾选复选框以启用[移至无信号]。
间隔	设置媒体播放器最后使用之时到显示器进入无信号模式之时的时段。

选择“确认”并按下遥控器上的SET/POINT ZOOM(设置/点缩放)按钮以保存设置。如果不按“确认”，则不会保存您配置的设置。

将文件复制到microSD存储卡上

有两种选项可将文件复制到已插入显示器的microSD存储卡上。可以通过[内容复制]选项，或通过web浏览器中的[SD卡浏览器]从网络文件夹或USB存储设备中复制文件。

为方便改变microSD存储卡上的内容，从USB存储设备复制文件很有用，无需从显示器取出microSD存储卡及其盖子。当显示器处于不便接近的位置时，从网络文件夹或通过web浏览器复制文件将很有用。

使用媒体播放器中的“内容复制”

当使用“内容复制”选项时，microSD存储卡将被擦除，然后从所选文件夹复制文件。

将文件复制到microSD存储卡上

1. 将USB存储设备连接至显示器上的Media Player USB端口，或在媒体播放器的[网络及其他设置]中配置[共享文件夹设定]（请参阅第63页）。
2. 从媒体播放器的主屏幕选择[内容复制]然后按SET/POINT ZOOM(设置/点缩放)按钮。
[内容复制]屏幕将显示所有已配置的网络文件夹和“USB”图标（如果USB存储设备已连接）。
3. 选择包含想要复制到microSD存储卡上的文件的USB或网络文件夹，然后按SET/POINT ZOOM(设置/点缩放)按钮。
4. 在确认屏幕上，选择确认然后按SET/POINT ZOOM(设置/点缩放)按钮。

网络文件夹或USB存储设备的全部内容将被复制到microSD存储卡上。请确保microSD存储卡的存储容量足以保存想要添加的文件。

- 注意：**
- 如果microSD存储卡储存容量不足以复制所选的文件夹，则会显示“磁盘空间用尽”。
 - 当按下确认以开始内容复制时，会立即删除先前保存在microSD存储卡上的数据。取消[内容复制]功能不会恢复先前的文件。
 - 只显示连接至显示器的设备。
 - 当显示器正在复制文件夹时，LED指示灯会闪烁红光。
 - 当显示器正在复制文件时，请勿从显示器弹出microSD存储卡也不要关闭显示器的主电源。若在复制文件时弹出microSD存储卡或关闭显示器，数据可能会损坏。
 - 如果当LED指示灯闪烁红光时按下遥控器上的STANDBY（待机）按钮或显示器上的⏻按钮，显示器会在完成复制功能后进入待机状态。

注意： 如果共享文件夹连接失败，则会显示错误信息并在文件夹图标上显示“x”。如果发生这种情况，请检查以下情况：

- 网络文件夹的名称是否正确？
- 网络文件夹是否设为共享？
- 是否设置了网络文件夹的访问权限？
- 网络文件夹中是否保存了可显示文件？

在Web浏览器中使用SD卡浏览器

当使用“SD卡浏览器”将文件复制到microSD存储卡上时，可以将个别文件添加至microSD存储卡而无需先擦除其内容。因为文件是通过互联网浏览器中的Web控件添加至microSD存储卡的，所以可从与显示器连接在相同网络的计算机或移动设备（如平板电脑）上复制文件。

将文件复制到microSD存储卡上

1. 启用媒体播放器[网络及其他设置]中的[共享SD卡]设置（请参阅第63页）。
2. 打开与显示器连接在相同网络的计算机或移动设备上的web浏览器。
3. 在web浏览器的地址栏中输入媒体播放器的IP地址，然后按下Enter访问web控件。
[网络及其他设置]屏幕的[媒体播放器的网络信息]中会显示媒体播放器的IP地址。
4. 如果已创建用于访问卡的密码，则输入用户名和密码。

用户名为显示器的型号名称。注意，用户名和密码均区分大小写。

5. 当计算机或移动设备成功连接至媒体播放器时，浏览器中会显示媒体播放器的web控件。选择浏览器窗口左侧的**SD-CARD VIEWER (SD卡浏览器)** 链接。

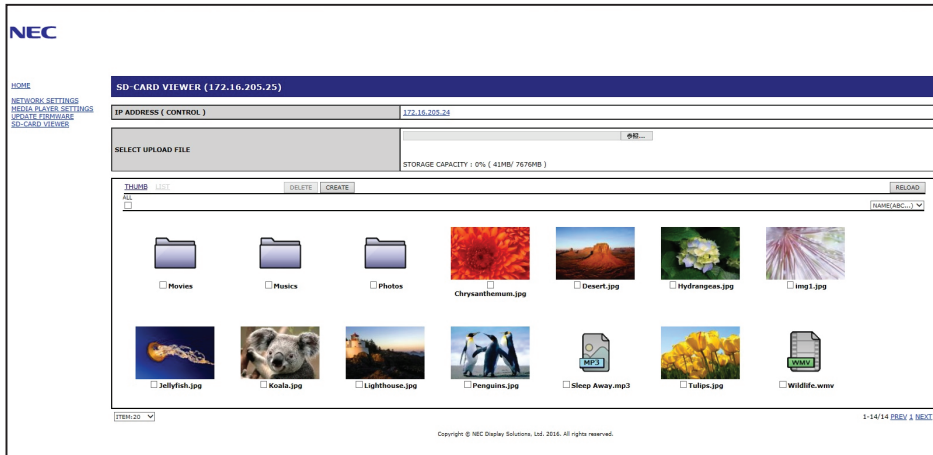

6. 按下**Choose File (选择文件)** 按钮打开文件浏览器，然后选择文件。

该文件将被添加至microSD存储卡的根目录。要将文件上传至microSD存储卡的不同文件夹，请进行以下操作之一：

- 上传至现有文件夹 – 如果要将文件添加至microSD存储卡上的现有文件夹，请先选择文件夹名称以打开文件夹，然后按下“选择文件”按钮。
- 上传至新的文件夹 – 如果要在上传文件前创建新的文件夹，请按下**CREATE (创建)** 按钮。在名称字段中输入文件夹名称，然后按下**OK**。microSD存储卡文件列表中会出现新的文件夹。选择新的文件夹以打开文件夹，然后按下**Choose File (选择文件)** 按钮。

7. 导航至您想要添加至卡中的文件所在的位置。选择想复制到microSD存储卡的文件并按下**Open (打开)**。

8. 按下**OK**以确认文件上传。

9. 现在文件将复制到microSD存储卡上。

如果您选择了媒体播放器无法读取的文件类型，则文件上传屏幕上会显示文件无法复制的信息。

要从microSD存储卡中删除文件或文件夹，请勾选各复选框以选择要删除的项目，然后按**DELETE (删除)** 按钮。

- 注意：**
- 当显示器正在复制文件夹时，LED指示灯会闪烁红光。
 - 当显示器正在复制文件时，请勿从显示器弹出microSD存储卡也不要关闭显示器的主电源。若在复制文件时弹出microSD存储卡或关闭显示器，数据可能会损坏。
 - 如果当LED指示灯闪烁红光时按下遥控器上的**STANDBY (待机)** 按钮或显示器上的**⏻**按钮，显示器会在完成复制功能后进入待机状态。
 - 可复制的文件格式仅为静止图像、运动视频文件和BGM音频。

SD卡浏览器Web控件按钮

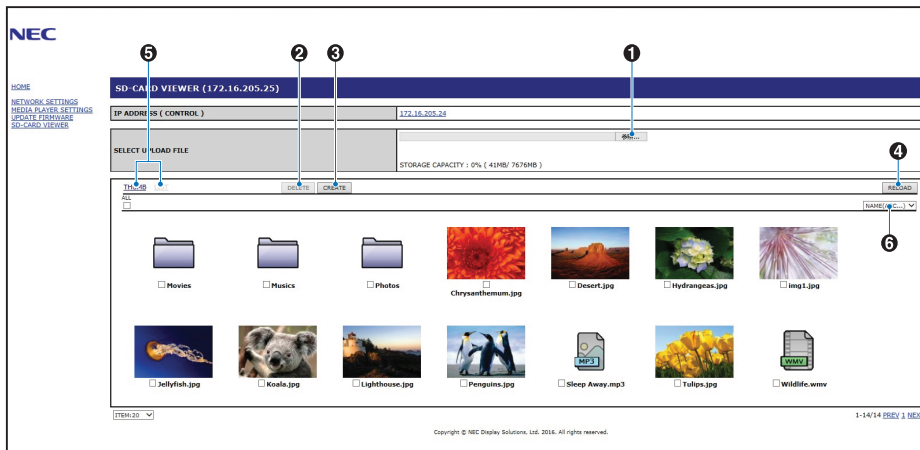

1. 选择文件

Choose File（选择文件）可打开文件浏览器，以选择要复制到microSD卡的文件。

按下文件浏览器中的**Open**（打开）将显示上传窗口显示所选的文件。

按下**OK**开始文件上传。

注意： 请在复制文件前检查MicroSD存储卡的储存容量。**STORAGE CAPACITY**（存储容量）显示所连接microSD存储卡的容量。

2. 删除

勾选各复选框以选择文件和文件夹。

按下**DELETE**（删除）打开**DELETE FOLDER/FILES**（删除文件夹/文件）窗口。

按下**OK**删除所选的文件或文件夹。

3. 创建

“创建”可打开命名并将新文件夹添加至microSD存储卡的窗口。

输入文件夹名称并选择**OK**。允许最多255个字母数字字符。

4. 重新载入

刷新web浏览器中的microSD存储卡数据。

5. 缩略图/列表

切换以图标或缩略图来显示文件。

如果选择缩略图名称或文件名，则会显示文件或文件夹的说明。

6. 分类

选择分类方法。基于选择的分类方法对microSD存储卡中保存的文件夹进行分类。

连接至不同显示器的SD卡浏览器

如果网络上有多台显示器配备媒体播放器，您可以通过任意显示器的主web控件搜索以显示网络上所有支持的显示器。

1. 在web浏览器的地址栏中输入显示器的IP地址。
按下遥控器上的DISPLAY（显示）按钮以显示显示器的屏上信息OSD，就能显示显示器的IP地址。
显示器及其媒体播放器具有不同的IP地址，默认方式下两者均是在连接至DHCP网络时自动分配的。
2. 选择浏览器窗口左侧的[SD-CARD VIEWER]（SD卡浏览器）链接。
这将显示[GO TO SD-CARD VIEWER]（转至SD卡浏览器）窗口。
3. 按下SEARCH（搜索）按钮以显示当前所连接显示器的[IP ADDRESS]（IP地址）和相同网络上的所有兼容显示器。
4. 选择[IP ADDRESS (MP)]（IP地址(MP)）栏下的IP地址，以访问文件复制目标显示器的媒体播放器web控件。

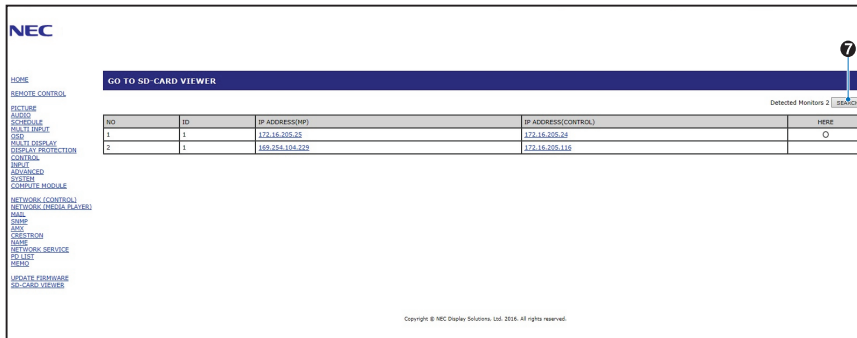

要以新标签打开其他显示器的网页，请右键单击其IP地址。要以新窗口打开其他显示器的网页，请左键单击其IP地址。

使用紧急内容

可以将用于播放的媒体文件保存至特殊的文件夹。在microSD卡的根目录中创建名为“EMERGENCY CONTENTS”的文件夹并将媒体文件复制到该文件夹。通过LAN或RS-232C向显示器发出外部命令即可触发紧急播放。

关于“EMERGENCY CONTENTS”（紧急内容）的说明，可在名为“External_Control.pdf”的文件中找到。请参阅第98页。

本章包括：

- ⇒ 第70页的“连接多台显示器”
- ⇒ 第72页的“视频输出连接”
- ⇒ 第73页的“设置遥控ID功能”

连接多台显示器

在多显示器安装中，显示器可以相互连接，包括通信和视频连接。将视频连接链接在一起可创建视频墙，可以在所有显示器上拼接单个图像。当连接多台显示器以安装视频墙时，需要进行通信和视频缆线连接，并且必须仔细考虑其配置。有关进行通信和视频连接的内容，请参阅第24页的“路线图解”。

在OSD和显示器网页设置中，用于配置视频墙的显示器设置在[多显示器]下。

- [AUTO TILE MATRIX SETUP] – 当通信和视频端口链接在一起时自动配置多显示器设置。这会在显示器之间物理接线后自动设置视频墙中各显示器的“显示器ID”和位置。

在主显示器上输入水平和垂直排列的显示器数量。当您运行自动设置时，以下设置会自动设置：[显示器ID]、[TILE MATRIX]、[TILE MATRIX MEM]、[输入信号]、[端子设置]中的[DisplayPort]以及视频输出的设置。[显示器ID]、[TILE MATRIX]、[TILE MATRIX MEM]、[输入信号]、[端子设置]中的[DisplayPort]以及视频输出的设置。

- 注意：
- 将自动执行[自动ID]。
 - 当您使用此功能时，建议通过DisplayPort缆线连接各显示器。
 - 如果[屏幕保护程序]中的[运动]激活，则会解除此功能。

通过LAN安装的示例：
水平显示器 3
垂直显示器 3

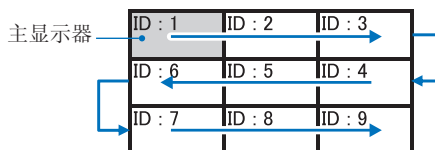

- [设置复制] – 当链接在一起时，将某些OSD菜单类别复制到视频墙中的其他显示器。
- [TILE MATRIX] – 允许图像通过分配放大器放大显示在多个屏幕（最多100个）上。手动输入视频墙中水平和垂直显示器的数量、墙中显示器的位置、并打开或关闭Tile Compensation（拼接补偿）。当拼接HDCP内容时，请参阅第72页的“视频输出连接”。
- [TILE COMP] – 缩放显示图像以补偿屏幕边框的宽度，从而创建无缝图像。
- [瓷砖切割] - 从显示图像中选择部分图像。所选部分将在屏幕上作为完整图像显示。

“瓷砖切割” 2x1（横向）示例

对于左边显示器：

1. 设置“水平显示器” [2]和“垂直显示器” [2]。
一个图像将被分成4片，然后从1至4进行编号。

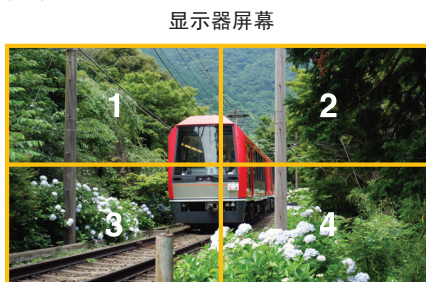
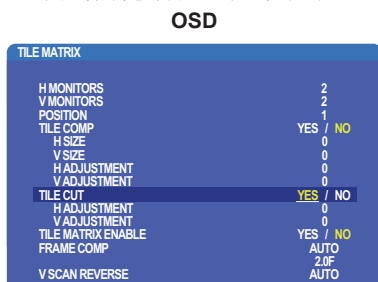

2. [位置]选择1至4。

例如：选择1

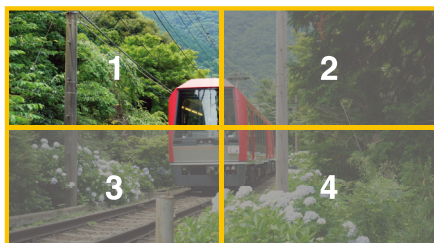

3. 使用 [水平调整] 和 [垂直调整]，您可以将所选的方块移至精确的显示位置。

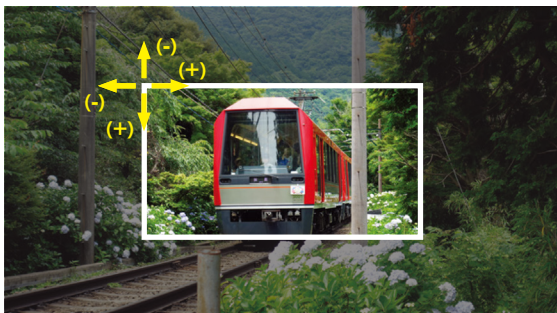

4. [TILE MATRIX ENABLE] 选择 [是]。



对于右边显示器：
重复相同的步骤。

例如，[位置]选择2



设置完成后，2x1图像（横向）将如下所示。



- [FRAME COMP] - 允许通过输入水平和垂直排列的显示器数量自动设置FRAME COMP（画帧补偿）。如果显示快速移动内容，则建议使用此功能，应能提供最佳结果。特定安装需要应用[FRAME COMP]（画帧补偿）。
[自动] - 设置总延迟值，通过在TILE MATRIX中设置[水平显示器]、[垂直显示器]和[位置]自动设置各延迟值。
[手动] - 设置各显示器的延迟值。
- [垂直扫描反转] - 反转扫描图像的方向以创建流畅的运动图像。

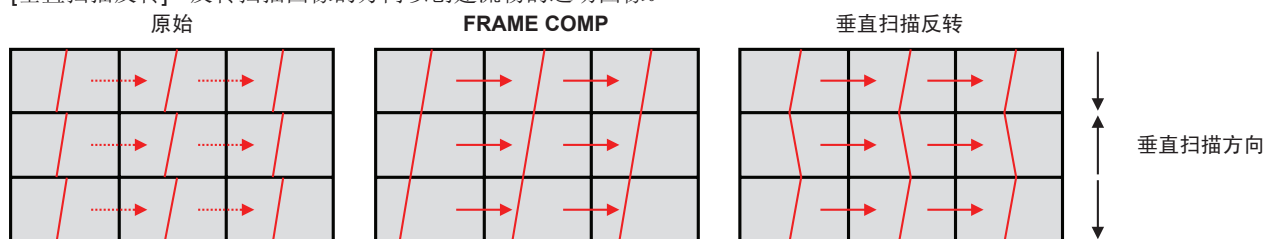

- [TILE MATRIX MEMORY] – 允许将画面分割设置保存到显示器的所有输入。
- [ID控件] – 设置当前显示器的显示器ID和群组IP。当显示器LAN端口链接在一起时，可以给所有显示器自动分配ID和IP。

- 视频菊花链连接。
我们强烈建议在菊花链连接中所有显示器均使用相同的显示器型号。

“显示器位置”与ID不同。请参阅图1。



图1

视频输出连接

主画面	DisplayPort1	DisplayPort2	DVI	HDMI1	HDMI2	VGA (RGB)	VGA (YPbPr)	视频	OPTION		MP
接口	DisplayPort1 (DAISY CHAIN IN)	DisplayPort2	DVI-D	HDMI1 (DAISY CHAIN IN)	HDMI2 (CEC)	VGA (RGB, YPbPr)		VIDEO	选配板卡插槽 (SLOT2 (DP))	选配板卡插槽 (SLOT2 (HDMI))	-
DisplayPort	是	否	否	否	否	否	否	否	是	否	否
HDMI	否	否	是	是	否	否	否	否	否	是	是

注意： 仅在相同型号之间可以进行媒体播放器信号(MP)的输出。

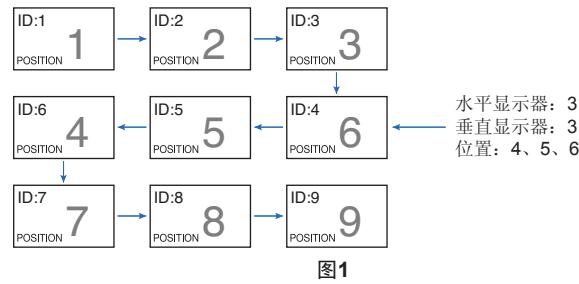
使用HDMI缆线连接多台显示器

- 使用相同的显示器型号。
- 在所有连接的多台显示器中将[端子设置]中的[HDMI]设为同一 ([模式1]或[模式2])。

对于DisplayPort输出

- 选择DisplayPort1或OPTION输入，以便显示器从DisplayPort输出端输出信号。
- 本显示器的信号输出功能支持HDCP保护内容。HDCP内容可最多在4台所连接的显示器内进行分配，包括该显示器。
- 当使用选配板卡时，请将[插槽2信道设置]设为[信道1]，然后将[插槽2信道选择]设为DisplayPort。请参阅第122页。

注意： 请使用输出DisplayPort信号的Slot2型选配板卡。

对于HDMI输出

- 选择HDMI1、DVI、MP或OPTION输入，以便显示器从HDMI OUT端输出信号。
- 本显示器的信号输出功能支持HDCP保护内容。

可以将HDCP内容分配至所连接的多台显示器，如下所述：

- HDCP1：多达8台显示器，包括该显示器/ HDCP 2.2：多达5台显示器，包括该显示器。
- 图像显示延迟时间取决于所连接显示器的数量。
- 在无HDCP的情况下：多达9台显示器，包括该显示器。

注意： 根据所使用的设备，显示器连接数量可能会改变。

- 在多显示器设置中显示图像时，请勿从显示器上断开缆线。断开缆线前，请先关闭主电源。

- 当使用选配件时，请将[插槽2信道设置]设为[信道1]，然后将[插槽2信道选择]设为TMDS。请参阅第122页。

注意： 请使用可输出HDMI信号的Slot2型选配板卡。

对于HDCP内容

HDCP是一个用于防止非法复制通过数字信号发送的视频数据的机制。如果您无法查看通过数字输入的资料，并非表示显示器功能不正常。实施HDCP规范后，可能出现这样的情况，就是某些内容受到HDCP的保护并且因HDCP社群（数字内容保护公司）的决定/意向而无法显示。

由于视频内容有这些安全限制，只能在有限数量的显示器上拼接HDCP视频内容。HDCP视频内容通常为商业生产的蓝光和DVD、电视广播和流媒体服务。

设置遥控ID功能

利用的所谓REMOTE CONTROL ID模式，用可选遥控器可控制最多100台独立MultiSync显示器。REMOTE CONTROL ID配合显示器ID工作，允许控制最多100台独立MultiSync显示器。例如：如果正在相同区域使用多台显示器，正常模式下遥控器能同时将信号发送到每台显示器（请参阅图1）。在REMOTE CONTROL ID模式下，使用遥控器将只操作群组中的一台特定显示器（请参阅图2）。

设置遥控ID

按住遥控器上的REMOTE ID SET按钮，使用键盘输入要通过遥控器控制的显示器的显示器ID (1-100)。于是，遥控器可用于操作具有特定显示器ID编号的显示器。

当选择0或处于正常模式时，遥控器将操作所有显示器。

设置/重置遥控模式

ID模式 - 要进入ID模式，请按REMOTE ID SET按钮并按住2秒钟。

正常模式 - 要返回至正常模式，请按REMOTE ID CLEAR按钮并按住2秒钟。

- 注意：
- 为使此功能正常工作，必须给显示器分配一个显示器ID编号。可以在OSD的“多显示器”菜单下分配显示器ID编号。请参阅第114页。
 - 将遥控器指向所需显示器的遥控感应器并按REMOTE ID SET按钮。当您的遥控器处于ID模式时，“显示器ID”编号会显示在屏幕上。

使用遥控器控制范围内的所有显示器

- 在遥控器上，按住REMOTE ID SET按钮，同时使用小键盘输入REMOTE CONTROL ID编号“0”。
- 遥控器有效范围内的所有显示器都将响应小键盘的按键指令。

注意：当REMOTE ID设为“0”时，按下REMOTE ID SET将使遥控信号有效范围内的所有显示器在屏幕上显示其显示器ID。这样，如果您想要控制单个显示器就可以轻松查看其显示器ID，如下所述。

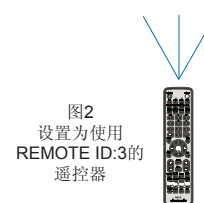
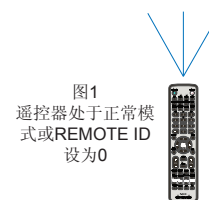

此功能需要可选遥控器。

使用遥控器操作具有特定“显示器ID”编号的显示器

1. 设置显示器的[显示器ID]编号（请参阅第114页）。[显示器ID]编号范围为1-100。

此[显示器ID]编号允许遥控器操作该特定显示器，而不影响其他显示器。

2. 在遥控器上，按住REMOTE ID SET按钮，同时使用小键盘输入REMOTE CONTROL ID编号(1-100)。REMOTE ID NUMBER应与要控制的显示器的“显示器ID”编号一致。
3. 将遥控器指向所需显示器的遥控感应器并按REMOTE ID SET按钮。

显示器以红色显示“显示器ID”编号。

如果REMOTE CONTROL ID为“0”，则范围内的所有显示器都将以红色显示各自的“显示器ID”编号。

如果显示器以白色显示“显示器ID”编号，则“显示器ID”编号和REMOTE CONTROL ID不同。

本章包括：

- ⇒ 第76页的“连接接口”
- ⇒ 第79页的“通过RS-232C控制显示器”
- ⇒ 第80页的“通过LAN控制显示器”
- ⇒ 第88页的“智能无线数据”
- ⇒ 第89页的“播放验证”

连接外部设备

连接外部设备以控制显示器，有两种选择。

NEC Display Wall Calibrator或NaViSet Administrator允许您控制显示器设置并获得显示器状态，包括校准信息。

- RS-232C端子。

使用RS-232C缆线将外部设备连接至显示器的RS-232C端子。

- LAN端口。

使用LAN缆线（RJ45 3类或更高类别）通过显示器的LAN1（DAISY CHAIN IN）端口联网。

连接接口

RS-232C接口

协议	RS-232C
波特率	9600 [bps]
数据长度	8 [位]
奇偶校验	无
停止位	1 [位]
流量控制	无

LAN接口

协议	TCP
端口号	7142
通信速度	自动设置(10/100Mbps)

命令

控制命令

显示器支持两种基本类型的命令格式：

- 二进制通信：一系列编码字节，包括为控制几乎所有的显示器功能提供支持。
- ASCII控制命令：利用ASCII，使用简单的“英语式语法”控制命令，轻松执行众多通用功能。

注意： 两种类型的命令格式在外部文档“External_Control.pdf”中有说明。请参阅第98页。

下表给出若干通用功能的一些二进制命令示例。所列数据为十六进制字节。这些示例假定显示器ID为1。

功能（显示器ID = 1）	代码数据
电源打开	01 30 41 30 41 30 43 02 43 32 30 33 44 36 30 30 30 31 03 73 0d
电源关闭	01 30 41 30 41 30 43 02 43 32 30 33 44 36 30 30 30 34 03 76 0d
输入源选择DisplayPort1	01 30 41 30 45 30 41 02 30 30 36 30 30 30 30 46 03 04 0d 或 01 30 41 30 45 30 41 02 31 31 30 36 30 30 30 46 03 04 0d
输入源选择DisplayPort2	01 30 41 30 45 30 41 02 30 30 36 30 30 30 31 30 03 73 0d 或 01 30 41 30 45 30 41 02 31 31 30 36 30 30 31 30 03 73 0d
输入源选择DVI	01 30 41 30 45 30 41 02 30 30 36 30 30 30 30 33 03 71 0d 或 01 30 41 30 45 30 41 02 31 31 30 36 30 30 30 33 03 71 0d
输入源选择HDMI1	01 30 41 30 45 30 41 02 30 30 36 30 30 30 31 31 03 72 0d 或 01 30 41 30 45 30 41 02 31 31 30 36 30 30 31 31 03 72 0d
输入源选择HDMI2	01 30 41 30 45 30 41 02 30 30 36 30 30 30 31 32 03 71 0d 或 01 30 41 30 45 30 41 02 31 31 30 36 30 30 31 32 03 71 0d
输入源选择VGA (RGB)	01 30 41 30 45 30 41 02 30 30 36 30 30 30 30 31 03 73 0d
输入源选择VGA (YPbPr)	01 30 41 30 45 30 41 02 30 30 36 30 30 30 30 43 03 01 0d
输入源选择VIDEO	01 30 41 30 45 30 41 02 30 30 36 30 30 30 30 35 03 77 0d
输入源选择MP	01 30 41 30 45 30 41 02 30 30 36 30 30 30 38 37 03 7D 0d 或 01 30 41 30 45 30 41 02 31 31 30 36 30 30 38 37 03 7D 0d
输入源选择OPTION	01 30 41 30 45 30 41 02 30 30 36 30 30 30 30 44 03 06 0d 或 01 30 41 30 45 30 41 02 31 31 30 36 30 30 30 44 03 06 0d
静音开	01 30 41 30 45 30 41 02 30 30 38 30 30 30 30 31 03 09 0d
静音关	01 30 41 30 45 30 41 02 30 30 38 44 30 30 30 32 03 0a 0d

ASCII控制命令

本显示器支持“External_Control.pdf”（请参阅第98页）中所列的控制命令，还支持用于从所连接PC控制NEC显示器或投影仪的通用ASCII控制命令。更多信息，请访问我们的网站。

参数

输入命令

输入信号名称	响应	参数
DVI	dvi	dvi或dvi1
HDMI1	hdmi1	hdmi1或hdmi
HDMI2	hdmi2	hdmi2
DisplayPort1	DisplayPort1	DisplayPort1或DisplayPort
DisplayPort2	DisplayPort2	DisplayPort2
VGA	vga	Vga、vga1、computer、computer1、rgb或rgb1
VIDEO	video	video或video1
MP	mp	mp
OPTION	option	option

状态命令

响应	错误状态
error:temp	温度异常
error:fan	冷却风扇异常
error:light	反相器或背光源异常
error:system	系统错误

支持HDMI CEC命令

请将CEC支持设备连接至HDMI2端口。

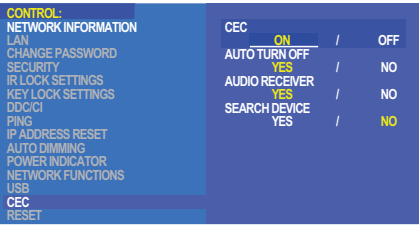
OSD菜单	HDMI CEC命令名称	说明	设置
CEC (消费性电子控制)	One Touch Play	当CEC支持的HDMI设备打开时, 通过HDMI线缆连接至设备的显示器也会自动打开。显示器电源打开后, [输入]会自动切换至[HDMI2]。 如果在HDMI CEC设备打开时打开显示器, 则会将[输入]从当前输入切换为[HDMI2]。	 <p>要设置CEC选项, 请按照以下步骤操作。</p> <p>按菜单按钮打开OSD。</p> <p>使用▲、▼、+、-按钮, 导航至[CONTROL]下的[CEC], 然后按下SET/POINT ZOOM按钮进入CEC选项。</p> <p>使用+ -按钮高亮显示[开], 然后按SET/POINT ZOOM以启用CEC。</p>
	Remote Control Pass Through	显示器的可选无线遥控器按钮操作对HDMI CEC支持设备有效。 例如: 如果通过无线遥控器打开显示器并按播放按钮, 则HDMI CEC支持设备也会打开并播放。	
	Power Status	连接的HDMI CEC支持设备会获得显示器的电源状态, 如显示器处于待机模式或打开。	
	System Information	此功能可获得所连接HDMI CEC支持设备的信息 (CEC版本、物理地址)。此外, 此功能可处理“更改语言功能”。 如果更改显示器的语言, 则所连接HDMI CEC支持设备的语言也会改为显示器所选相同的语言。 对于“更改语言功能”, 连接的HDMI CEC支持设备必须能应对多语言环境。	
AUTO TURN OFF	System Standby	如果使用可选无线遥控器将显示器设为待机, 则HDMI CEC支持设备同时也会进入待机状态。 如果在HDMI CEC支持设备正在记录时显示器进入待机, 则设备会保持打开。更多信息, 请参阅HDMI CEC支持设备附带的用户手册。	使用▲▼按钮选择[自动关机]。 使用+ -按钮高亮显示[是], 然后按SET/POINT ZOOM按钮选择[是]。
AUDIO RECEIVER	System Audio Control	请用HDMI线缆设置显示器和HDMI CEC支持设备之间的HDMI CEC音频放大器。 可选无线遥控器上的音量按钮也可以控制所连接HDMI CEC音频放大器的音量。 当此功能激活时, 连接至显示器的外部扬声器会自动设为“静音”。	使用▲▼按钮选择[音频接收器], 然后按SET/POINT ZOOM。 使用+ -按钮高亮显示[是], 然后按SET/POINT ZOOM按钮选择[是]。
SEARCH DEVICE	Device OSD Name Transfer	使用+ -按钮高亮显示“是”, 然后按SET/POINT ZOOM按钮开始搜索。	使用▲▼按钮选择[搜索设备]。
	Routing Control	通过选择设备名称, HDMI CEC支持设备输入会切换至您选择的输入。选择设备后, 无线遥控器操作对所选设备有效。	此功能会搜索显示器HDMI连接上的CEC支持设备。如果成功检测到CEC设备, 则此功能可获得设备的名称。将显示设备的名称和开启的HDMI连接。

此CEC功能支持Feature Abort (功能中止)。
有关HDMI CEC设备连接, 请参阅“连接”(参见第23页)。

通过RS-232C控制显示器

可以通过RS-232C（反相型）端子连接个人计算机来控制本显示器。

可以通过个人计算机控制的功能为：

- 开机或待机。
- 在输入信号之间切换。
- 静音开或关。

连接方式

显示器 + 计算机。

- 请在将计算机连接至显示器前关闭显示器的主电源。
- 请首先打开所连接的计算机，然后打开显示器的主电源。

如果您以相反的顺序打开计算机和显示器，则com端口可能不工作。

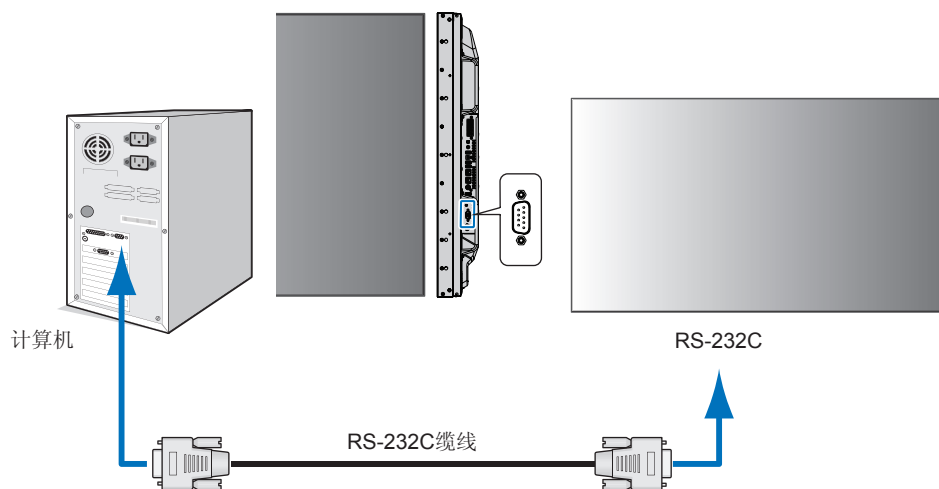

- 注意：**
- 如果您的计算机仅配备25针串口接头，则需要25针串口转接头。详情请与供应商联系。
 - 有关引脚分配，请参阅第80页的“2) RS-232C输入/输出”。

要从通过RS-232C缆线所连接的计算机发送命令以控制显示器，请使用控制命令。有关控制命令的说明，可在控制命令图表（请参阅第76页）或“External_Control.pdf”中找到。请参阅第98页。

接口

协议	RS-232C
波特率	9600 [bps]
数据长度	8 [位]
奇偶校验	无
停止位	1 [位]
流量控制	无

本显示器使用RXD、TXD和GND线路进行RS-232C控制。

RS-232C控制应使用反相型电缆（无调制解调器电缆）（不附带）。

针脚分配

RS-232C输入/输出

针脚编号	名称
1	NC
2	RXD
3	TXD
4	NC
5	GND
6	NC
7	NC
8	NC
9	NC

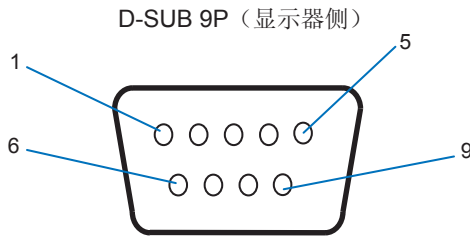

本显示器使用RXD、TXD和GND线路进行RS-232C控制。

通过LAN控制显示器

连接至网络

使用LAN缆线允许您使用HTTP服务器功能指定“网络设置”和“警示邮件设置”。

要使用LAN连接，您需要分配IP地址。当连接到DHCP网络时显示器将自动获取IP地址。

LAN连接示例：

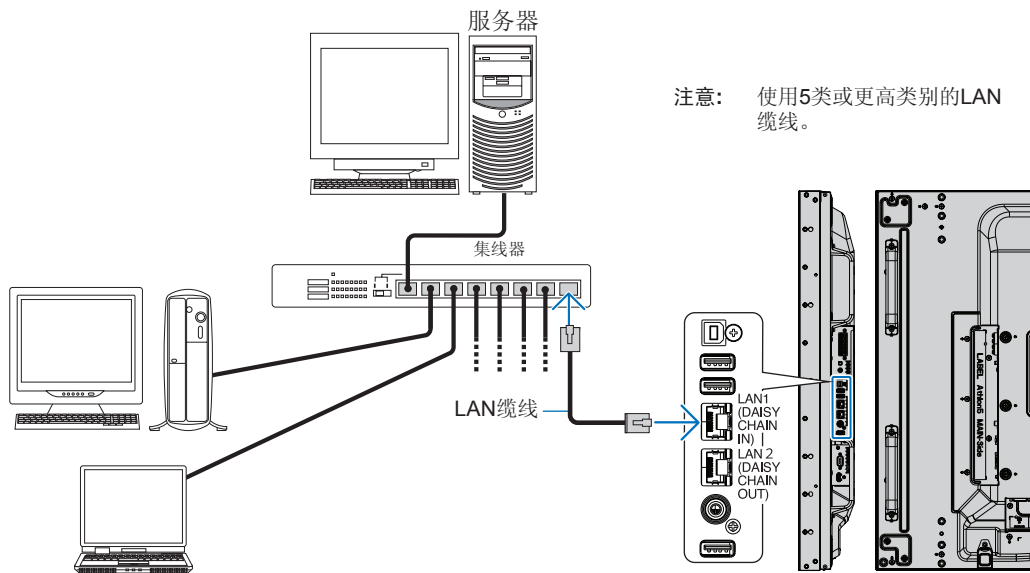

多显示器连接

您可以通过使用RS-232C、REMOTE或LAN菊花链连接来控制多台显示器。

注意： • 可采用菊花链将最多100台显示器连接起来。尝试通过手动指定ID编号来控制显示器前，请执行“自动ID/IP”给各显示器分配唯一的ID（请参阅第114页）。

主显示器 接口		子显示器 接口	
输入	输出	输入	输出
RS-232C	LAN2 (DAISY CHAIN OUT)	LAN1 (DAISY CHAIN IN)	LAN2 (DAISY CHAIN OUT)
REMOTE			
LAN1 (DAISY CHAIN IN)			

连接方式

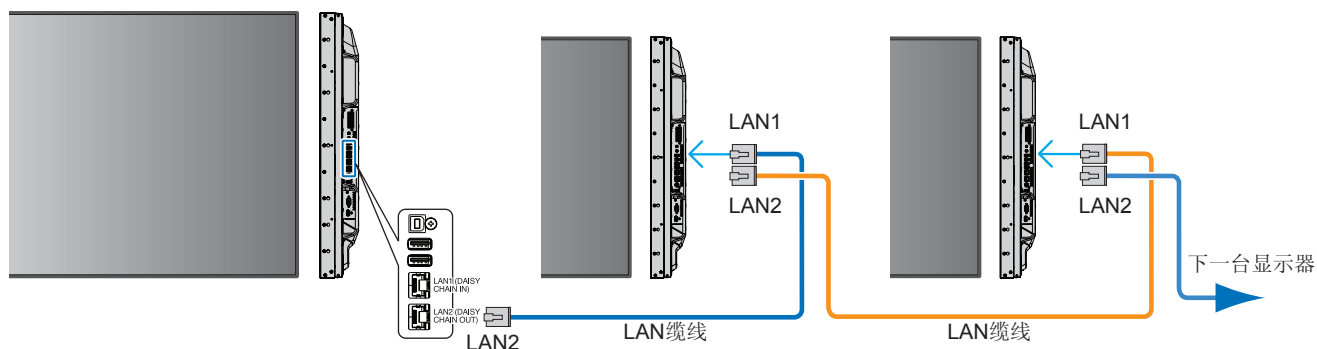

使用HTTP浏览器指定网络设置

概述

将显示器连接至网络后，允许从连接至相同网络的计算机远程控制显示器。

使用HTTP服务器可以在浏览器的网络设置屏幕上设置显示器的IP地址和子网掩码。当连接至DHCP服务器时，显示器打开时会自动获取IP地址和子网掩码。请务必使用“Microsoft Internet Explorer 10”或更高版本的网络浏览器。

（本设备使用“JavaScript”和“Cookies”，浏览器应设成支持这些功能。要将设置改为使用JavaScript和Cookies，请参阅web浏览器的帮助文件。

要访问HTTP服务器，请打开连接至与显示器相同网络的计算机上的web浏览器并在网络地址字段中输入以下URL：

网络设置

http://<显示器的IP地址>/index.html

- 注意：
- 给显示器自动分配默认IP地址。
 - 推荐使用NaViSet Administrator软件通过网络来管理显示器。可以从NEC Display网站下载该软件（请参阅第98页）。
 - 如果Web浏览器中不出现[MONITOR NETWORK SETTINGS]（显示器网络设置）屏幕，请按Ctrl+F5键刷新Web浏览器（或清除缓存）。
 - 如果显示器似乎对浏览器的命令或按钮点击响应变慢，或操作的总体速度不可接受，这可能是出于网络流量或网络设置方面的原因。如果发生这种情况，请咨询您的网络管理员。
 - 如果以快速间隔重复按浏览器上所示的按钮，显示器可能不响应。如果发生这种情况，请稍等片刻并重复。如果您仍无法获得响应，请关闭显示器然后再打开。

使用前的准备

在尝试使用浏览器操作前，使用市售LAN缆线将显示器联网。

取决于代理服务器的类型和设置方法，可能无法使用代理服务器的浏览器操作。代理服务器的类型是因素之一，根据缓存的有效性，可能不会显示已设置的项目，且通过浏览器设置的内容可能不会反映在操作中。建议不要使用代理服务器，除非网络环境必需如此。

通过浏览器处理操作地址

以下情况中可以使用主机名（对应于显示器的IP地址）：

主机名必须由管理员在域名系统(DNS)中注册。这样您可以使用兼容浏览器通过此注册主机名访问显示器的网络设置。

如果正在使用的计算机的“HOSTS”文件中已配置该主机名，则可以使用兼容浏览器通过此主机名访问显示器的网络设置。

示例1： 当显示器的主机名已设为“pd.nec.co.jp”时，通过将地址或URL的输入栏指定为http://pd.nec.co.jp/index.html即可访问网络设置。

示例2： 当显示器的IP地址为“192.168.73.1”时，通过将地址或URL的输入栏指定为http://192.168.73.1/index.html即可访问邮件提醒设置。

操作

访问以下地址以显示“主页”。

<http://<显示器的IP地址>/index.html>

点击左栏“主页”下面的各个链接。

远程控制

启用控制显示器的操作，效果等同于遥控器的按键。

显示器web控件的OSD菜单设置

选择显示器web控件左侧的一个链接，配置显示器OSD所提供的设置。有关OSD菜单控件的完整列表，请参阅第100页。

[INPUT]（输入）、[PICTURE]（画面）、[AUDIO]（音频）、[SCHEDULE]（定时）、[MULTI INPUT]（多输入）、[OSD]、[MULTI DISPLAY]（多显示器）、[DISPLAY PROTECTION]（显示器保护）、[CONTROL]（控制）、[OPTION]（选项）、[SYSTEM]（系统）、[COMPUTE MODULE]（计算模块）

The screenshot shows the NEC OSD menu configuration interface. The left sidebar contains navigation links: HOME, REMOTE CONTROL, INPUT, PICTURE, AUDIO, SCHEDULE, MULTI INPUT, OSD, MULTI DISPLAY, DISPLAY PROTECTION, CONTROL, OPTION, SYSTEM, COMPUTE MODULE, NETWORK (CONTROL), NETWORK (MEDIA PLAYER), MAIL, SNMP, AMX, CRESTRON, NAME, NETWORK SERVICE, PD LIST, MEMO, UPDATE FIRMWARE, and SD-CARD VIEWER. The main content area is titled "OSD" and contains several configuration sections:

- LANGUAGE:** Radio buttons for ENGLISH (selected), GERMAN, FRENCH, ITALIAN, SPANISH, SWEDISH, RUSSIAN, CHINESE, and JAPANESE. Includes [APPLY] and [CANCEL] buttons.
- OSD TIME:** A numeric input field set to 6, followed by "x 5[SEC] (2 - 48)". Includes [APPLY] and [CANCEL] buttons.
- OSD POSITION:** Two rows for X and Y coordinates. X is set to 128 (range 0 - 255), Y is set to 225 (range 0 - 255). Includes [APPLY] and [CANCEL] buttons.
- INFORMATION OSD:** Radio buttons for ON (selected) and OFF. Includes a numeric input field set to 3, followed by "SEC. (3 - 10)". Includes [APPLY] and [CANCEL] buttons.
- COMMUNICATION INFO.:** Radio buttons for ON (selected) and OFF.
- OSD TRANSPARENCY:** Radio buttons for ON and OFF (selected). Includes [APPLY] and [CANCEL] buttons.

注意： 显示器web控件的按钮功能如下：

[APPLY]（应用）：保存设置。

[CANCEL]（取消）：返回至前一设置。

注意：点击APPLY后CANCEL被禁用。

[RELOAD]（重新载入）：重新载入设置。

[RESET]（重置）：重置为初始设置。

网络设置

点击左栏HOME下面的“NETWORK”。

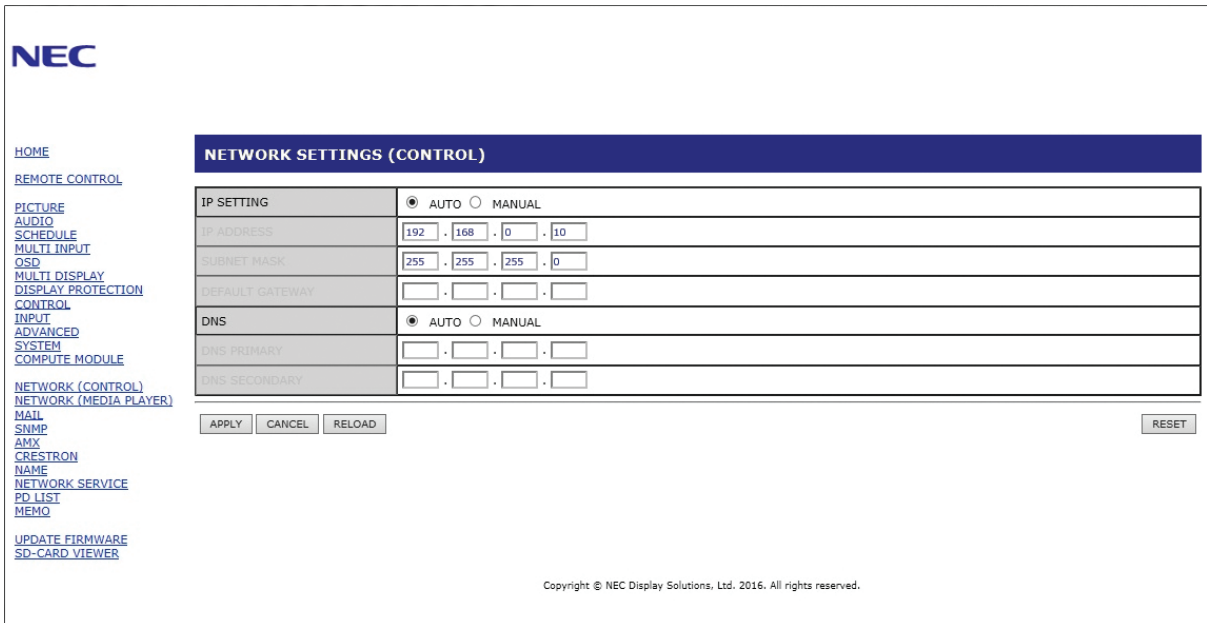

IP SETTING (IP设定)	选择设置“IP ADDRESS”（IP地址）的选项。 AUTO（自动）：自动分配IP地址 MANUAL（手动）：手动设置联网显示器的IP地址。 注意：如果您有任何困难，请咨询您的网络管理员。
IP ADDRESS (IP地址)	当[IP SETTING]（IP设定）选为[MANUAL]（手动）时，设置显示器联网的IP地址。
SUBNET MASK (子网掩码)	当[IP SETTING]（IP设定）选为[MANUAL]（手动）时，请设置显示器联网的子网掩码数据。
DEFAULT GATEWAY (默认网关)	当[IP SETTING]（IP设定）选为[MANUAL]（手动）时，设置显示器联网的默认网关。 注意：设为[0.0.0.0]可删除该设置。
DNS	设置DNS服务器的“IP ADDRESS”（IP地址）设置。 AUTO（自动）：与显示器连接的DNS服务器将自动分配其IP地址。 MANUAL（手动）：手动输入与显示器连接的DNS服务器的IP地址。
PRIMARY DNS (主DNS)	输入显示器联网的主DNS服务器设置。 注意：输入[0.0.0.0]可删除该设置。
SECONDARY DNS（副DNS）	输入显示器联网的副DNS服务器设置。 注意：输入[0.0.0.0]可删除该设置。

注意： 当OSD的“控制”选择“IP地址重置”时，以下设置会返回至出厂设置：

[IP SETTING]（IP设定）： AUTO（自动）、[IP ADDRESS]（IP地址）： 192.168.0.10、[SUBNET MASK]（子网掩码）： 255.255.255.0、[DNS]： AUTO（自动）、[DEFAULT GATEWAY]（默认网关）、[PRIMARY DNS]（主DNS）和 [SECONDARY DNS]（副DNS）为空白。

邮件设置

点击左栏HOME下面的“MAIL”。

配置并启用邮件设置后，当发生错误时或输入信号丢失时显示器将发送电子邮件通知。显示器必须连接至LAN才能使用此功能。

Alert Mail (警示邮件)	当发生错误时，显示器将向收件人地址字段中所列的电子邮件地址发送错误信息。请参阅下面的“警示错误信息列表”。 注意，当检测到无输入信号时并不意味着出错。当启用Status Message (状态信息) 时，显示器将仅发送无信号输入通知电子邮件。 选择[ENABLE] (启用) 将打开Alert Mail (警示邮件) 功能。 选择[DISABLE] (禁用) 将关闭Alert Mail (警示邮件) 功能。
Status Message (状态信息)	此设置将决定是否将无信号状态当作警示状态。 如选择[ENABLE] (启用)，Alert Mail (警示邮件) 将在显示器无信号或处于警示状态时发送邮件。 如选择[DISABLE] (禁用)，Alert Mail (警示邮件) 将在显示器处于警示状态时发送邮件。 显示器无信号时不会发送邮件。
Sender's Address (发件人地址)	键入发件人的地址。可以使用最多60个字母数字和符号字符。
SMTP Server (SMTP服务器)	键入显示器要连接的SMTP服务器名称。 可以使用最多60个字母数字字符。
Recipient's Address 1 to 3 (收件人地址1到3)	键入收件人的地址。可以使用最多60个字母数字和符号字符。
Authentication Method (验证方法)	此项选择电子邮件传输的验证方法。
POP3 Server (POP3服务器)	此项规定电子邮件认证中所使用POP3服务器的地址。
User Name (用户名)	此项设置电子邮件传输需要认证时登录认证服务器的用户名。可以使用最多60个字母数字字符。
Password (密码)	此项设置电子邮件传输需要认证时登录认证服务器的密码。可以使用最多60个字母数字字符。
Test Mail (测试邮件)	点击此按钮发送测试邮件以检查您的设置是否正确。

- 注意：
- 如果执行Test Mail (测试邮件) 时未收到警示邮件，请检查网络和服务器设置，以及收件人的电子邮件地址是否正确。
 - 如果您在测试中输入错误的地址，则可能不会收到提醒邮件。如果发生这种情况，请检查收件人的地址是否正确。

警示错误信息列表

错误编号* 错误代码	警示邮件信息	说明	措施
70h ~ 7Fh	The monitor's power supply is not functioning normally. (显示器的电源工作不正常。)	待机功率异常	请联系您的供应商。
80h ~ Fh	The cooling fan has stopped. (冷却风扇停止。)	冷却风扇异常	请联系您的供应商。
90h ~ 9Fh	The monitor's backlight unit is not functioning normally. (显示器的背光源模组工作不正常。)	背光源异常	请联系您的供应商。
A0h ~ AFh	The monitor is overheated. (显示器过热。)	温度异常	请联系您的供应商。
A2h		传感器已达到OSD中指定的温度极限。 *条件: DISPLAY PROTECTION (显示器保护) -FAN CONTROL (风扇控制) -COOLING FAN (冷却风扇) =AUTO (自动)	重新确认[DISPLAY PROTECTION] (显示器保护) 中[FAN CONTROL] (风扇控制) 的设置。或请联系您的供应商。
B0h ~ BFh	The monitor does not receive an input signal. (显示器未收到输入信号。)	无信号	请参阅“故障排除”中的“不显示画面”。
D0h	The remaining capacity of the error log decreased. (错误日志的剩余容量减少。)	Proof of Play (播放验证) 日志存储器大小还有1小时。	请使用PD外部命令获取日志。请参阅第89页。
D1h	The battery for clocks is empty. (时钟电池耗尽。)	电池耗尽。	请将显示器连接至电源并对电池进行充电。 请在OSD中设置(日期/时间)。
E0h ~ EFh	A system error occurred in the monitor. (显示器发生系统错误。)	系统错误。	请联系您的供应商。

SNMP设置

点击左栏HOME下面的“SNMP”。

SNMP协议用于通过网络直接获取状态信息和控制显示器。

版本:

SNMP v1 通过社群名称认证的纯文本，不返回捕获的确认信息。

SNMP v2c 通过社群名称认证的纯文本，返回捕获的确认信息。

社群名称:

社群名称的默认设置为“public”。此项为只读。最多可设置3个社群名称设置。

捕获:

显示器发生错误时向指定的地址发送错误信息。

复选框	说明	错误代码
Temperature (温度)	温度异常	0xA0、0xA1、0xA2
Fan (风扇)	冷却风扇异常	0x80、0x81
Power (电源)	电源异常	0x70、0x71、0x72、0x78
Inverter/Backlight (反相器/背光源)	反相器或背光源异常	0x90、0x91
No Signal (无信号)	无信号	0xB0
PROOF OF PLAY (播放验证)	减少日志存储空间	0xD0
System Error (系统错误)	系统错误	0xE0

AMX设置

点击左栏HOME下面的“AMX”。

AMX BEACON (AMX信标帧)	连接至由AMX NetLinx控制系统支持的网络时，打开或关闭AMX Device Discovery (AMX设备发现) 的检测功能。 提示： 当使用支持AMX Device Discovery的设备时，所有AMX NetLinx控制系统都将识别设备并从AMX服务器下载合适的Device Discovery Module (设备发现模块)。 选择[ENABLE]，AMX Device Discovery会检测设备。 选择[DISABLE]，AMX Device Discovery不会检测设备。
------------------------	--

CRESTRON设置

点击左栏HOME下面的“CRESTRON”。

CRESTRON ROOMVIEW兼容性

显示器支持CRESTRON ROOMVIEW，允许从计算机或控制器管理和控制网络中连接的多台设备。

有关更多信息，请访问<http://www.crestron.com>

ROOMVIEW	ROOMVIEW可通过计算机进行管理。 ON（开）：启用ROOMVIEW。 OFF（关）：禁用ROOMVIEW。
CRESTRON CONTROL （快思聪控制）	CRESTRON CONTROL可通过控制器进行管理。 ON（开）：启用CRESTRON CONTROL。 OFF（关）：禁用CRESTRON CONTROL。
CONTROLLER IP ADDRESS （控制器IP地址）	设置CRESTRON SERVER（快思聪服务器）的IP地址。
IP ID	设置CRESTRON SERVER的IP ID。

提示： 仅在使用CRESTRON ROOMVIEW时需要进行CRESTRON设置。
有关更多信息，请访问<http://www.crestron.com>

名称设置

点击左栏HOME下面的“NAME”。

MONITOR NAME （显示器名称）	允许自定义显示器的名称，长度最多为16个字符。当使用诸如NaViSet Administrator等应用程序在网络上搜索设备时将显示此名称。给显示器指定唯一的名称以便在网络上查看显示器列表时方便识别。默认名称为显示器的型号名称。
Host Name (CONTROL) （主机名（控制））	键入显示器联网的主机名。 可以使用最多15个字母数字字符。
HOST NAME (MP)（主机名(MP)）	键入连接至显示器的媒体播放器中要使用的网络主机名。 可以使用最多15个字母数字字符。
Domain Name（域名）	键入显示器相连网络的域名。 可以使用最多60个字母数字字符。

网络服务设置

点击左栏HOME下面的“NETWORK SERVICE”。

PJLink CLASS（PJLink类别）	设置PJLink*的类别。 注意：PJLink是由JBMA制定的网络接口标准。 http://pjlink.jbma.or.jp/index.html 本显示器可使用1类和2类命令。
NOTIFY FUNCTION ENABLE （通知功能启用）	启用或禁用显示器网络状态通知。此功能仅限2类。
NOTIFY ADDRESS（通知地址）	设置显示器网络状态要发送至的IP地址。此功能仅限2类。
PJLink PASSWORD （PJLink密码）	设置PJLink*的密码。密码最长为32个字符。请勿忘记您的密码。如果忘记密码，请咨询您的供应商。
HTTP PASSWORD （HTTP密码）	设置HTTP服务器的密码。密码最长为32个字符。
HTTP PASSWORD ENABLE （HTTP密码启用）	当登录HTTP服务器时需要“HTTP密码”。 输入密码时将显示器名称设为USER NAME（用户名）。

*PJLink是什么？

PJLink是一种用于控制出自不同制造商的设备的标准协议。此标准协议由日本商业机械与信息工业联合会(JBMA)于2005年制定。

该设备支持PJLink的所有命令。

PD列表信息

点击左栏HOME下面的“PD LIST”。

显示菊花链连接的多台显示器的显示器ID和IP地址列表。

注意： 只有主显示器能显示此列表。

备注设置

点击左栏HOME下面的“MEMO”。

当用户选择OSD菜单中选择“MEMO”（备注）时，可使用“MEMO”（备注）设置定义可以在屏幕上看到的说明文字。例如，如果想要提供贵公司的客服联系信息，可以在此输入该信息。

注意，无法使用遥控器通过显示器的OSD菜单设置“MEMO”（备注）的说明文字。必须在本节的字段中添加“MEMO”（备注）说明文字。该信息将显示在显示器屏幕上。

TITLE（标题）	标题最长为24个字符。
MESSAGE（信息）	信息最长为240个字符。
MEMO PASSWORD（备注密码）	默认为“0000”。
MEMO PASSWORD ENABLE（启用备注密码）	选择MEMO PASSWORD ENABLE时需要MEMO PASSWORD。

SD卡浏览器设置

点击主页左侧的“SD-CARD VIEWER”（SD卡浏览器）。

请参阅“使用共享SD卡设置”。请参阅第63页。

智能无线数据

即使在主电源关闭的情况下，使用此功能可通过无线通信获取显示器状态。使用此方法还可以设置某些OSD选项。

要使用此功能，必须在OSD设置[DISPLAY PROTECTION](显示器保护) → [INTELLI.WIRELESS DATA]中将其打开，并且必须在兼容移动设备上安装无线App。默认情况下启用此功能。目前，仅Android设备可使用此移动应用程序。更多信息，请参阅NEC网站。

- 注意：**
- 传感器位置：请参阅第19页和第20页。
 - 详细信息，请与供货商联系。
 - 符合ISO 15693。

功能名称
Setting Copy（设置复制）
Setting read and write function（设置读写功能）
Display information（显示器信息）
Security Setting（安全设置）

播放验证

此功能允许通过自诊断发送有关显示器的当前状态信息。

有关播放验证功能包括自诊断，请参阅“External_Control.pdf”。请参阅第98页。

检查项目		信息
①	输入	DVI、DisplayPort1、DisplayPort2、HDMI1、HDMI2、OPTION*、MP、VGA(RGB/YPbPr)、VIDEO
②	分辨率	例如 (H)1920、(V)1080、(H)1360、(V)768或无信号或无效信号
③	音频输入	IN1、IN2、DisplayPort1、DisplayPort2、HDMI1、HDMI2、OPTION*、MP
④	音频信号	音频输入、无音频输入或不清楚 (IN1、IN2、OPTION (模拟)*)
⑤	画面图像	正常图像或无图像
⑥	AUDIO OUT	正常音频或无音频
⑦	TIME	(年) / (月) / (日) / (时) / (分) / (秒)
⑧	扩展数据	00h: 播放事件的正常证据 01h: 播放事件的证据为“上一次开机时间” 10h: 媒体播放器停止 11h: 媒体播放器启动 12h: 媒体播放器暂停 13h: 媒体播放器发生错误 20h: 从USB复制内容 21h: 从网络文件夹复制内容 30h: 内容复制成功 31h: 内容复制错误 (无媒体) 32h: 内容复制错误 (连接错误) 33h: 内容复制错误 (磁盘空间不足) 34h: 内容复制错误 (读/写错误) 40h: 检测到有人 (人体传感器状态) 41h: 清除人体检测 (人体传感器状态)

*: 此功能取决于显示器中所安装的选配板卡。

示例:

- ① HDMI1
- ② 1920 x 1080
- ③ HDMI1
- ④ IN1
- ⑤ 正常图像
- ⑥ 正常音频
- ⑦ 2014/1/1/0h/0m/0s
- ⑧ 10h: 媒体播放器停止

本章包括：

- ⇒ 第91页的“屏幕图像和视频信号问题”
- ⇒ 第92页的“硬件问题”
- ⇒ 第94页的“图像残留”

屏幕图像和视频信号问题

不显示画面

- 信号线应完全连接到显卡/计算机。
- 显卡应完全插入其插槽。
- 检查主电源开关，开关应处于ON（打开）位置。
- 确保计算机和显示器电源均已打开。
- 确保在所使用的显卡或显示系统上选择了支持的分辨率。如果不确定，请参阅显示控制卡或系统的用户手册以改变分辨率。
- 检查显示器和您显卡的兼容性和推荐的信号时序。
- 检查信号线接口是否存在引脚弯曲或缩进。
- 视频信号消失后经过预设时段时，显示器自动进入待机状态。按遥控器上的电源打开按钮或按显示器上的按钮。
- 当DVD播放机或计算机设备连接至DVI输入时，检查[DVI模式]设置。
- 如果您在启动计算机时未连接信号线，则可能不显示图像。请关闭显示器和计算机，然后连接信号线并打开计算机和显示器。
- 当您使用选配板卡附件时，请检查[选件插槽电源]设置。
- 检查HDCP（高带宽数字内容保护）内容。HDCP是一个用于防止非法复制通过数字信号发送的视频数据的机制。如果您无法查看通过数字输入的资料，并非表示显示器功能不正常。实施HDCP规范后，可能出现这样的情况，就是某些内容受到HDCP的保护并且因HDCP社群（数字内容保护公司）的决定/意向而无法显示。

DVI输入出现花屏、黑屏

- 当DVD播放机或计算机设备连接至DVI输入时，检查DVI模式设置。

图像残留

- 请注意，LCD技术可能出现图像残留现象。当屏幕上显示以前图像的印记或“重影”时，即出现了图像残留现象。与CRT显示器不同，显示器的残像不是永久性的，但应避免长时间显示单个静像。要减轻图像残留现象，可通过遥控器使显示器进入待机或将显示器关闭一段与前一个图像显示时间同样长的时间。例如，如果之前有一个固定的图像停留在显示器上一个小时，那要使残像消失，显示器也应待机或主电源关闭一个小时。

注意： 对于所有个人显示器，NEC DISPLAY SOLUTIONS建议在屏幕空闲的时候显示动态图像，使用动态屏幕保护程序，或按一定间隔更换静像，或在不使用时将其转至待机状态或关闭显示器的主电源。

图像闪烁

- 如果您使用信号复示器、分配器或长缆线，则可能造成短暂的图像劣化或闪烁。遇到这种情况，请直接将缆线连接至显示器而不要使用复示器或分配器，或更换更高品质的缆线。根据显示器所处的环境或您使用的缆线，使用双绞线扩展器可能造成图像劣化。更多信息，请咨询您的供应商。
- 某些HDMI缆线可能无法正确显示图像。如果输入分辨率为1920 x 2160、3840 x 2160或4096 x 2160，请使用认可的支持4K分辨率的HDMI缆线。

图像不稳定、聚焦不准或出现波纹

- 信号线应完全连接至计算机。
- 请通过检查屏幕上显示的图像调整[画面模式]的[调节]中的设置。
- 显示模式发生变化时，可能需要重新调整“OSD图像调节”设置。
- 检查显示器和您显卡的兼容性和推荐的信号时序。
- 如果文字混乱，可以将视频模式改成逐行扫描并使用60Hz刷新率。
- 打开电源或改变设置时，图像可能会失真。

分量信号的图像是绿色的

- 检查以查看是否选择VGA (YPbPr)输入接口。

图像被不正常地重新生成

- 请使用OSD图像调整控件增加或减少时脉调整。
- 确保在所使用的显卡或显示系统上选择了支持的分辨率。
- 如果不确定，请参阅显卡或显示系统的用户手册以改变分辨率。

根据具体的显示图像，可能出现轻微的纵向或横向条纹。这并非产品故障或质量问题。

选择的分辨率显示不正确

- 检查信息OSD以验证是否选择了合适的分辨率。
- 如果您设置的分辨率高于或低于某一范围，则会出现“超出范围”窗口警告您。请在连接的计算机上设置支持的分辨率。

视频对比度过高或过低

- 检查输入信号的“视频电平”是否选择了正确的选项。这只适用于DisplayPort、HDMI和OPTION输入上的视频信号。
 - 黑色被碾压和白色被修剪 - 将“视频电平”改为“原始”。
当显示器的“视频电平”设为“扩展”而源视频信号的色彩电平为RGB Full (RGB 0-255)时，可能会发生碾压黑色和修剪白色的现象，导致阴影和高亮部分的细节丢失，让图像显得对比度过高。
 - 黑色变为深灰和白色变得暗淡 - 将“视频电平”改为“扩展”。
当“视频电平”设为“原始”而源视频信号的色彩电平为RGB Limited (RGB 16-235)时，可能发生黑色和白色变暗淡的现象，从而在显示效果上阻碍显示器获得完整的亮度范围，致使图像显得缺乏对比度。

硬件问题

按钮没反应

- 从交流电源插座拔出显示器的电源线以关闭并重置显示器。
- 检查显示器的主电源开关。

没有声音

- 检查音频线是否正确连接。
- 检查是否设置了[静音]。使用遥控器启用或禁用静音功能。
- 检查[音量]是否设为最小。
- 检查计算机是否支持通过DisplayPort传输音频信号。
如果不确定，请联系您的供应商。
- 当[路线输出]不起作用时，请检查[环绕声]是否为[开]。
- 如果未连接HDMI CEC音频设备，请将[音频接收器]设为[关]。

遥控器不起作用

- 电池可能已耗尽。请更换电池，然后检查遥控器是否工作。
- 检查电池是否正确插入。
- 检查遥控器是否指向显示器的遥控器传感器。
- 检查[IR LOCK SETTINGS] (IR锁定选择) 的状态。
- 当阳光直接照射或强照明干扰液晶显示器的遥控传感器时，或者当传感器路径上有障碍物时，遥控系统可能无法正常工作。

“定时” / “定时关机” 功能工作不正常

- 当设置[定时关机]时，不能使用[定时]功能。
- 如果启用了[定时关机]功能，当显示器的电源因意外断电而关闭时，[定时关机]将会重置。

电视花屏、声音不良

- 检查天线/缆线连接。如有必要，使用新的缆线。

USB集线器不工作

- 检查并确保USB缆线连接正确。请参阅USB设备的用户手册。
- 检查监视器上的USB上游端口是否连接至计算机上的USB下游端口。请确保计算机已[打开]或[USB电源]为[开]。
- 当使用2个上游连接时，断开一条上游USB缆线。

电视有干扰

- 检查各组件是否屏蔽，如有必要，将其移到远离显示器的位置。

USB或RS-232C或LAN控制不可用

- 检查RS-232C（反相型）或LAN缆线。需要5类或更高级的LAN缆线进行连接。
- 检查连接至USB2端口的USB缆线。检查[外部控制]是否设为[启用]，然后将[PC源]设为[外部PC]。

显示器自动进入待机状态

- 请检查[定时关机]设置。
- 将[CEC]功能设为[关]。显示器可能会在连接的CEC支持设备进入待机时进入待机模式。
- 请检查[定时设置]中的[电源]。

媒体播放器功能无法识别USB存储设备

- 检查USB存储设备是否连接至Media Player USB端口。
- 如果显示器无法识别USB存储设备，则检查其文件格式。

MicroSD存储卡不工作

- 检查microSD存储卡是否连接正确。
- 检查microSD存储卡格式。

LED指示灯模式

显示器的LED不点亮（看不到蓝色或红色）（请参阅第32页）

- 确保电源线正确连接至显示器和墙壁，并确保显示器主电源开关已打开。
- 确保计算机不处于节能模式（触摸键盘或移动鼠标）。
- 检查OSD菜单[CONTROL]设置中的[电源指示灯]是否设为[开]。

除蓝色以外的LED颜色发生闪烁或点亮

- 可能发生某个故障，请联系您的经销商。
- 如果显示器的内部温度高于正常工作温度，则LED会以绿光或橘黄光或红光闪烁六次。请让显示器冷却几分钟。
- 显示器可能处于待机状态。
按遥控器上的电源打开按钮或按显示器上的按钮。

图像残留

请注意，LCD 技术可能出现图像残留现象。当屏幕上显示以前图像的印记或重影时，即出现了图像残留现象。与CRT显示器不同，LCD面板显示器的图像残留不是永久性的，但应避免长时间显示固定不动的图像。

要减轻图像残留现象，可将显示器的主电源关闭或将其设为待机，并持续与先前图像显示时间同样长的时间。例如，如果之前有一个固定的图像停留在显示器上一个小时，那要使残像消失，显示器主电源也应关闭一个小时或将其设为待机一个小时。

如同所有个人显示器，NEC DISPLAY SOLUTIONS建议在屏幕空闲的时候显示动态图像，以固定间隔使用动态屏幕保护程序，或在不使用时关闭显示器主电源或将其设为待机状态。

请设置[屏幕保护程序]、[日期和时间]和[定时设置]功能以进一步降低图像残留风险。

长时间用作公开展示

LCD面板的图像烙印

当LCD面板长时间工作时，LCD内部电极附近会残留微量电荷，因此可能观察到原来图像的残留影像或重影。（图像残留）

图像残留并非永久性的，但是长时间显示固定不变的图像时，LCD内部的离子杂质会沿着显示图像积聚，有可能成为永久性的。（图像烙印）

建议

为防止图像残留，且为了实现显示器的更长使用寿命，建议进行以下操作。

- 不得长时间重新生成固定的图像。以较短间隔改变静止图像。
- 不使用时，请通过遥控器或使用PC的电源管理功能或使用内置定时功能关闭显示器。
- 较低的环境温度可以延长显示器的寿命。

当显示器屏幕表面装有保护表面（玻璃、亚克力）、显示器屏幕表面位于封闭环境时，请使用显示器内部的温度传感器。

为降低内部温度，请使用冷却风扇、屏幕保护程序、PC的电源管理功能和低亮度。

- 请使用显示器的“屏幕保护程序模式”。

本章包括:

- ⇒ 第96页的“UX552”
- ⇒ 第97页的“UX552S”

[通知] 关于本产品附带的MPEG-4 AVC、MPEG-4 Visual许可证

1. MPEG AVC

本产品已根据AVC专利组合许可取得许可证，供消费者个人使用或其他非营利用途：(i)用户按照AVC标准（“AVC VIDEO”）对视频进行编码，和/或(ii)对消费者通过个人活动编码的视频和/或从许可提供AVC视频的视频提供商那里获得的视频进行解码。对于任何其他用途均不授予或暗示授予许可证。可以从MPEG LA, L.L.C.获取额外信息。请访问[HTTP://WWW.MPEGLA.COM](http://www.mpegla.com)

2. MPEG-4 Visual

本产品根据MPEG-4 VISUAL专利组合许可授予许可证，供消费者用于个人和非商业用途，(i)按照MPEG-4 VISUAL标准（“MPEG-4 VIDEO”）对视频进行编码，和/或(ii)从事个人和非商业活动的消费者可以进行MPEG-4视频编码，和/或从MPEG LA授权提供MPEG-4视频的供应商处获得MPEG-4视频。对于任何其他用途均不授予或暗示授予许可证。可以从MPEG LA, LLC获取包括推销、内部和商业使用和许可相关信息在内的额外信息。请访问[HTTP://WWW.MPEGLA.COM](http://www.mpegla.com)。

UX552

产品规格

液晶模块	像素点距: 分辨率: 颜色: 亮度: 对比度: 视角:	55"/138.8 cm (对角线) 0.630 mm 1920 x 1080 超过1600万色 (取决于使用显卡) 700 cd/m ² (最大) @25 °C 4000:1 89° (典型) @ CR > 10
频率	水平: 垂直:	15.625/15.734 kHz, 31.5 kHz - 91.1 kHz 50.0 - 85.0 Hz (模拟输入) 24.0 - 85.0 Hz (数字输入)
像素时脉		模拟: 13.5 MHz、25.0 MHz - 200.0 MHz 数字: 25.0 MHz - 165.0 MHz (DVI)、25.0 MHz - 600.0 MHz (HDMI/DisplayPort)
可视尺寸		1209.60 x 680.40 mm
输入信号		
DVI	DVI-D 24针	数字RGB DVI (HDCP 1.4) VGA60、SVGA60、XGA60、WXGA60、SXGA60、UXGA60*1、1920x1080 (60 Hz)、1080p、1080i
DisplayPort	DisplayPort接口	数字RGB DisplayPort V1.2 (HDCP 1.3) VGA60、SVGA60、XGA60、WXGA60、SXGA60、UXGA60*1、WUXGA60*1、1920x1080 (60 Hz)、1080p、1080i、720p@50 Hz/60 Hz、576p@50 Hz、480p@60 Hz、3840x2160 (24 Hz/30 Hz/60 Hz (DisplayPort1.2))*1、*3
VGA (RGB)*4	15针迷你D-sub	模拟RGB 0.7 Vp-p/75 Ω VGA60、SVGA60、XGA60、WXGA60、SXGA60、UXGA60*1、WUXGA60*1、1920x1080 (60 Hz)
		同步 分离: TTL电平 (正/负) 复合绿色同步视频: 0.3 Vp-p负
HDMI	HDMI接口	数字YUV 数字RGB HDMI (HDCP 1.4/2.2) VGA60、SVGA60、XGA60、WXGA60、SXGA60、UXGA60*1、WUXGA60*1、1920x1080 (60 Hz)、1080p、1080i、720p@50 Hz/60 Hz、576p@50 Hz、480p@60 Hz、576i@50 Hz、480i@60 Hz、3840x2160 (30 Hz/24 Hz/25 Hz/60 Hz (模式2))*1、*3、4096x2160 (24 Hz)*1、*3
VGA (YPbPr)*4	15针迷你D-sub	分量 Y: 1.0 Vp-p/75 Ω, Cb/Cr (Pb/Pr): 0.7 Vp-p/75 Ω HDTV/DVD: 1080p、1080i、720p@50 Hz/60 Hz、576p@50 Hz、480p@60 Hz、576i@50 Hz、480i@60 Hz
输出信号		
DisplayPort	DisplayPort接口	数字RGB DisplayPort V1.2 (HDCP 1.3)
HDMI	HDMI接口	数字RGB HDMI (HDCP 1.4/2.2)
音频		
音频输入	立体声迷你插孔	模拟音频 立体声L/R 0.5 Vrms
	HDMI接口	数字音频 PCM 32、44.1、48 kHz (16/20/24位)
	DisplayPort接口	数字音频 PCM 32、44.1、48 kHz (16/20/24位)
音频输出	立体声迷你插孔	模拟音频 立体声L/R 0.5 Vrms
扬声器输出		外部扬声器插孔15 W + 15 W (8 Ω)
控制	RS-232C输入: LAN: 遥控输入:	9针D-sub RJ-45 10 BASE-T/100 BASE-TX x 2 立体声迷你插孔3.5 mm Ø
SD卡集线器		端口: microSD卡。支持最多32 GB microSDHC。
USB集线器	USB1 (SENSOR): USB2: USB CM1 (2A): USB CM2: Media Player USB:	USB 2.0下游端口 USB 2.0上游端口 电源端口, 5 V/2 A (最大) 用于维护的USB服务端口 媒体播放器/固件更新端口
电源		4.9 - 1.9 A @ 100-240 V AC, 50/60 Hz
外部电源		请参阅附录 D (请参阅第127页)
功耗	正常运行:	约195 W
工作环境	温度*2: 湿度: 海拔高度:	0 - 40 °C / 32 - 104 °F 20 - 80 % (不结露) 0 - 3000 m (亮度可能随海拔高度而递减)
储存环境	温度: 湿度:	-20 - 60 °C / -4 - 140 °F 10 - 90 % (不结露) / 90 % - 3.5 % x (温度 - 40 °C), 40 °C以上
外形尺寸*5		1213.5 (W) x 684.3 (H) x 100.3 (D) mm / 47.78 (W) x 26.94 (H) x 3.95 (D)英寸
重量		29.3 kg (64.6 lbs)
VESA兼容安装接口		400 mm x 400 mm (M6, 4孔)
电源管理		VESA DPM
Slot 2型选配件的电源		16 V/3.6 A

注意: 技术规格可在不预先通知的情况下有所更改。

*1: 压缩图像。

*2: 使用选配板卡附件时, 请联系您的供应商了解详细信息。

*3: 重新生成的文字可能模糊不清。

*4: 公用端子。

*5: 测量仅限显示器本身, 并不包括突出的可拆卸部件。

产品规格

液晶模块	像素点距: 分辨率: 颜色: 亮度: 对比度: 视角:	55"/138.8 cm (对角线) 0.630 mm 1920 x 1080 超过1600万色 (取决于使用显卡) 700 cd/m ² (最大) @25 °C 4000:1 89° (典型) @ CR > 10	
频率	水平: 垂直:	15.625/15.734 kHz, 31.5 kHz - 91.1 kHz 50.0 - 85.0 Hz (模拟输入) 24.0 - 85.0 Hz (数字输入)	
像素时脉		模拟: 13.5 MHz、25.0 MHz - 200.0 MHz 数字: 25.0 MHz - 165.0 MHz (DVI)、25.0 MHz - 600.0 MHz (HDMI/DisplayPort)	
可视尺寸		1209.60 x 680.40 mm	
输入信号			
DVI	DVI-D 24针	数字RGB	DVI (HDCP 1.4) VGA60、SVGA60、XGA60、WXGA60、SXGA60、UXGA60*1、1920x1080 (60 Hz)、1080p、1080i
DisplayPort	DisplayPort接口	数字RGB	DisplayPort V1.2 (HDCP 1.3) VGA60、SVGA60、XGA60、WXGA60、SXGA60、UXGA60*1、WUXGA60*1、1920x1080 (60 Hz)、1080p、1080i、720p@50 Hz/60 Hz、576p@50 Hz、480p@60 Hz、3840x2160 (24 Hz/30 Hz/60 Hz (DisplayPort1.2)) ^{1、3}
VGA (RGB)*4	15针迷你D-sub	模拟RGB	0.7 Vp-p/75 Ω VGA60、SVGA60、XGA60、WXGA60、SXGA60、UXGA60*1、WUXGA60*1、1920x1080 (60 Hz)
		同步	分离: TTL电平 (正/负) 复合绿色同步视频: 0.3 Vp-p负
HDMI	HDMI接口	数字YUV 数字RGB	HDMI (HDCP 1.4/2.2) VGA60、SVGA60、XGA60、WXGA60、SXGA60、UXGA60*1、WUXGA60*1、1920x1080 (60 Hz)、1080p、1080i、720p@50 Hz/60 Hz、576p@50 Hz、480p@60 Hz、576i@50 Hz、480i@60 Hz、3840x2160 (30 Hz/24 Hz/25 Hz/60 Hz (模式2)) ^{1、3} 、4096x2160 (24 Hz) ^{1、3}
VGA (YPbPr)*4	15针迷你D-sub	分量	Y: 1.0 Vp-p/75 Ω, Cb/Cr (Pb/Pr): 0.7 Vp-p/75 Ω HDTV/DVD: 1080p、1080i、720p@50 Hz/60 Hz、576p@50 Hz、480p@60 Hz、576i@50 Hz、480i@60 Hz
输出信号			
DisplayPort	DisplayPort接口	数字RGB	DisplayPort V1.2 (HDCP 1.3)
HDMI	HDMI接口	数字RGB	HDMI (HDCP 1.4/2.2)
音频			
音频输入	立体声迷你插孔	模拟音频	立体声L/R 0.5 Vrms
	HDMI接口	数字音频	PCM 32、44.1、48 kHz (16/20/24位)
	DisplayPort接口	数字音频	PCM 32、44.1、48 kHz (16/20/24位)
音频输出	立体声迷你插孔	模拟音频	立体声L/R 0.5 Vrms
扬声器输出			外部扬声器插孔15 W + 15 W (8 Ω)
控制	RS-232C输入: LAN: 遥控输入:	9针D-sub RJ-45 10 BASE-T/100 BASE-TX x 2 立体声迷你插孔3.5 mm Ø	
SD卡集线器			端口: microSD卡。支持最多32 GB microSDHC。
USB集线器	USB1 (SENSOR): USB2: USB CM1 (2A): USB CM2: Media Player USB:	USB 2.0下游端口 USB 2.0上游端口 电源端口, 5 V/2 A (最大) 用于维护的USB服务端口 媒体播放器/固件更新端口	
电源			4.3 - 1.7 A @ 100-240 V AC, 50/60 Hz
外部电源			请参阅附录 D (请参阅第127页)
功耗	正常运行:		约130 W
工作环境	温度*2: 湿度: 海拔高度:	0 - 40 °C / 32 - 104 °F 20 - 80 % (不结露) 0 - 3000 m (亮度可能随海拔高度而递减)	
储存环境	温度: 湿度:	-20 - 60 °C / -4 - 140 °F 10 - 90 % (不结露) / 90 % - 3.5 % x (温度 - 40 °C), 40 °C以上	
外形尺寸*5			1211.6 (W) x 682.4 (H) x 99.7 (D) mm / 47.70 (W) x 26.87 (H) x 3.93 (D)英寸
重量			29.6 kg (65.3 lbs)
VESA兼容安装接口			400 mm x 400 mm (M6, 4孔)
电源管理			VESA DPM
Slot 2型选配件的电源			16 V/3.6 A

注意: 技术规格可在不预先通知的情况下有所更改。

*1: 压缩图像。

*2: 使用选配板卡附件时, 请联系您的供应商了解详细信息。

*3: 重新生成的文字可能模糊不清。

*4: 公用端子。

*5: 测量仅限显示器本身, 并不包括突出的可拆卸部件。

附录 A 外部资源

下面列出本产品手册所引用的附加规格文档和附件，以及可选软件应用程序。

NEC Display Solutions地区网站

全球: <https://www.nec-display.com/global/>

亚太: <https://www.nec-display.com/ap/contact/>

北美: <https://www.necdisplay.com>

欧洲、俄罗斯、中东和非洲: <https://www.nec-display-solutions.com>

日本: <https://www.nec-display.com/jp/>

附加文档

“NEC LCD Monitor - External Control” PDF文档

本文档定义了通过RS-232C或LAN进行显示器外部控制和查询的通信协议。协议使用编码二进制并要求计算校验和，使用这些命令可以控制显示器的大多数功能。还为要求不高的应用提供了简化协议（见下文）。

本文档可从您所在地区的NEC Display Solutions网站上下载。

还可使用基于SDK（软件开发工具包）的Python编程语言，将本通信协议封装成Python库进行快速开发。

<https://github.com/NECDisplaySolutions/necpdsdk>

“Projector/ Monitor Common ASCII Control Command - Reference Manual” PDF文档

本文档使用简单的英语式语法定义了通过LAN对显示器的基本功能进行外部控制的通信协议。适于简单地整合到现有控制系统中。提供了控制和查询电源状态、视频输入、音量和状态等功能。该协议采用ASCII编码且不要求计算校验和。

本文档可从您所在地区的NEC Display Solutions网站上下载。

“Raspberry Pi Compute Module - Setup Guide” PDF文档



Raspberry Pi

本文档说明了Raspberry Pi计算模块的功能、安装、连接性和配置。对本型号而言，该模块作为可选组件提供。所需要的DS1-IF10CE计算模块接口板卡和Raspberry Pi计算模块另外提供。有关购买信息和可用性，请联系授权的NEC经销商或访问您所在地区的NEC Display Solutions网站。

本文档可从以下地址下载：

<https://www.nec-display.com/dl/en/manual/raspberrypi/>

软件

可以在NEC Display Solutions全球网站上下载软件。

https://www.nec-display.com/dl/en/dp_soft/lineup.html

NEC MultiProfiler软件



本免费软件以易于使用的Microsoft Windows和macOS应用程序提供对SpectraView Engine色彩设置的完整控制。该软件可用于模仿不同的色彩空间、使用ICC配置文件进行打印机输出仿真和创建显示器内部3D色彩对照表。要求与显示器进行USB连接。

可以从NEC Display Solutions网站上获得最新版本的MultiProfiler软件。

NEC Display Wall Calibrator软件



本软件通过使用外部色彩传感器校准显示器来提供高级视频墙配置和精确的色彩匹配。这在建立多显示器安装（如视频墙）以在显示器之间实现尽可能最佳的亮度和色彩匹配，以及配置适用于视频墙的设置时，很有用。该软件适用于Microsoft Windows和macOS，需购买，可能需要使用支持的外部色彩传感器。有关购买信息和可用性，请联系授权的NEC经销商或查看您所在地区的NEC Display Solutions网站。

NaViSet Administrator软件



该免费软件适合NEC显示器和投影仪，是一个高级、功能强大的基于网络的控制、监视和资产管理系统。此软件提供Microsoft Windows和macOS版本。

可以从NEC Display Solutions网站上获得最新版本的NaViSet Administrator软件。

Intelligent Wireless Data应用



这款免费软件适用于配备NFC传感器的Android OS设备，即使在显示器主电源关闭的情况下，也能通过显示器的Intelligent Wireless Data传感器对调整值和设置进行读写操作。

获取途径：



硬件 / 色彩传感器

MDSVSENSOR3 USB色彩传感器

当使用本显示器的独立色彩校准功能时需要此定制X-Rite色彩传感器，也可配合上面所列的NEC Display Wall Calibrator软件使用。有关购买信息和可用性，请联系授权的NEC经销商或查看您所在地区的NEC Display Solutions网站。

本章包括：

- ⇒ 第101页的“输入”
- ⇒ 第101页的“画面”
- ⇒ 第106页的“音频”
- ⇒ 第106页的“定时”
- ⇒ 第108页的“多输入”
- ⇒ 第111页的“OSD”
- ⇒ 第112页的“多显示器”
- ⇒ 第116页的“显示器保护”
- ⇒ 第117页的“控制”
- ⇒ 第122页的“OPTION”
- ⇒ 第122页的“系统”
- ⇒ 第123页的“计算模块”

可应要求提供默认值。

输入

输入菜单	
DVI	选择输入信号源。
HDMI1	
HDMI2	
DisplayPort1	
DisplayPort2	
VGA (RGB/YpPr)	
VIDEO	
MP	
计算模块 ^{*1}	
OPTION ^{*2}	

*1: 仅当装有Raspberry Pi计算模块接口板卡和Raspberry Pi计算模块时, 可使用此功能。请参阅第98页。

*2: 此功能取决于您使用的选配板卡。仅当选配板卡安装时才可使用此功能。

画面

画面菜单	
画面模式	SpectraView Engine = 关: 预定义的画面模式[HIGHBRIGHT]、[STANDARD]、[sRGB]、[CINEMA]、[CUSTOM1]、[CUSTOM2]。 SpectraView Engine = 开: 五个可自定义的画面模式记忆[1]、[2]、[3]、[4]或[5]。请参阅第47页。
色彩复制 ^{*1}	
3D LUT色彩复制	3D LUT (色彩对照表) 是一个三维表格, 将色彩映射至不同色彩空间。本显示器内部的SpectraView Engine允许在显示器上直接仿真复杂的色域, 如用于彩色打印机的一样。例如: 这允许显示器在内部进行打印预览或电影或颜色分级处理。 此功能配合支持软件使用。通过应用程序软件将3D LUT上传到显示器。 开: 启用/激活所选画面模式的3D LUT功能。 关: 禁用/解除所选画面模式的3D LUT功能。 比较: 在此模式中, 位于3D LUT边界以外的颜色会显示为灰色。这在确定色域外色彩时很有用。
色觉复制	可预览各种典型的人体视觉缺陷, 对评估有此类缺陷的人如何感知颜色有用。 此预览在以下类型中可用: <ul style="list-style-type: none"> • P (红色盲) • D (绿色盲) • T (蓝黄色盲) 灰度可用于评估对比可识别度。 注意: 取决于用户 (包括那些有色觉缺陷的用户) 的视觉, 观看和体验到的屏幕颜色会有所不同。使用模拟功能来展现色觉缺失患者的视像。这并非他们的实际视像。模拟就是再现哪些有强P型、D型或T型色觉模式的人。有轻微色觉缺失的人与正常人相比将体验到较少差异, 甚至体验不到差异。

*1: 当[SPECTRAVIEW ENGINE]设为[开]时, 此功能可用。

画面菜单																					
6色调节 ^{*1}	通过这些控件，标准色圆被分成6个独立的范围/区域：红、黄、绿、青、蓝和洋红。各范围可以单独调整色调、饱和度和偏移（亮度），以适应特定匹配用途。自然色（灰色）将不受影响。																				
RED (HUE/SAT./OFFSET)	<p>HUE: 改变色环各颜色范围内的实际颜色，不改变饱和度和偏移。例如，红色范围将红色朝黄色或洋红色移动，黄色范围将黄色向红色或绿色移动，等等。</p> <p>SAT.(饱和度): 改变颜色范围的强度而不改变色调和偏移。</p> <p>OFFSET: 改变颜色范围的亮度而不改变色调和饱和度。</p> <p>例如：这是在“HUE/SAT./OFFSET”中红色设为最小值和最大值时的色彩变化。</p> <table border="1" style="margin-left: auto; margin-right: auto;"> <thead> <tr> <th></th> <th>最小值</th> <th>0</th> <th>最大值</th> </tr> </thead> <tbody> <tr> <td>默认</td> <td></td> <td></td> <td></td> </tr> <tr> <td>HUE</td> <td></td> <td></td> <td></td> </tr> <tr> <td>SAT.</td> <td></td> <td></td> <td></td> </tr> <tr> <td>OFFSET</td> <td></td> <td></td> <td></td> </tr> </tbody> </table>		最小值	0	最大值	默认				HUE				SAT.				OFFSET			
		最小值	0	最大值																	
默认																					
HUE																					
SAT.																					
OFFSET																					
YELLOW (HUE/SAT./OFFSET)																					
GREEN (HUE/SAT./OFFSET)																					
CYAN (HUE/SAT./OFFSET)																					
BLUE (HUE/SAT./OFFSET)																					
MAGENTA (HUE/SAT./OFFSET)																					
画面设置 ^{*1}																					
均匀性	此功能改善了色彩再现效果并平衡了显示器的亮度不均匀性。 注意：更高的数字会产生更好的效果，但也可能会影响显示器的功耗和使用寿命。																				
亮度 ^{*2}																					
背光源	调整整个图像和背景亮度。按+或-进行调整。 注意：在[ROOM LIGHT SENSING]中选择[MODE1]或[MODE2]时，无法更改此功能。																				
亮度 ^{*3}	调整相对于背景的图像亮度。按+或-进行调整。																				
伽马 ^{*2, *3}																					
原生	通过液晶屏处理伽马校正。																				
2.2	用于计算机的典型显示器伽马值。																				
2.4	用于DVD和蓝光等视频的典型伽马设置。																				
S伽马	适合某些类型的电影的特殊伽马值。使图像亮处更亮，暗处更暗（S曲线）。																				
DICOM 模拟	模拟LCD类型的DICOM GSDF曲线。																				
HDR-ST2084 (PQ)	HDR的伽马设置，典型用于UHD磁盘媒体和流媒体视频。																				
HDR-HYBRID LOG	HDR的伽马设置，典型用于UHD广播。																				
可编程1, 2, 3	可使用可选NEC软件加载可编程伽马曲线。																				
自动高动态范围选择 仅限HDMI输入	HDR信号的GAMMA校正会自动改为[HDR-ST2084 (PQ)]或[HDR-HYBRID LOG]。																				

*1: 当[SPECTRAVIEW ENGINE]设为[开]时，此功能可用。

*2: 当[SPECTRAVIEW ENGINE]设为[关]时，此功能可用。

*3: 当[画面模式]选择[sRGB]时，此功能不可用。

画面菜单	
颜色 ^{*2、*3}	
颜色	调整屏幕的色彩饱和度。按+或-进行调整。
色温	调整整个屏幕的色温。低色温会使屏幕变红。高色温会使屏幕变蓝。如果需要进一步调整TEMPERATURE，可以调整白点的各个R/G/B级别。要调整R/G/B级别，请将[自定义]设为[色温]选择。 注意：在[GAMMA校正]中选择[可编程1]、[可编程2]或[可编程3]时，无法更改此功能。
颜色控制	单独调整红色、黄色、绿色、青色、蓝色和品红色的色调。调整指定颜色的色调。例如，可以将红色改为黄色或紫色。
色调 ^{*6} 仅限MP、VIDEO输入	调整兼容视频输入信号的所有色彩的色调。按+或-按钮进行调整。
对比度 ^{*2、*3}	调整相对于输入信号的图像亮度。按+或-按钮进行调整。
锐度	调整图像锐度。按+或-进行调整。
UHD UPSCALING	控制如何将非UHD信号升频，以获得高清效果。
调节	
自动设置 仅限VGA (RGB)输入	自动调整屏幕尺寸、水平位置、垂直位置、时钟、相位和白电平。
自动调节 仅限VGA (RGB)输入	检测到新的时序时自动调整[水平位置]、[垂直位置]和[相位]。
水平位置 仅限VGA (RGB)、VGA (YPbPr)输入	在LCD的显示区域内控制图像的水平位置。 按+向右移动。按-向左移动。
垂直位置 仅限VGA (RGB)、VGA (YPbPr)输入	在LCD的显示区域内控制图像的垂直位置。 按+向上移动。按-向下移动。
时钟频率 仅限VGA (RGB)输入	按+扩展图像在屏幕右侧的宽度。 按-收缩屏幕左侧图像的宽度。
相位 仅限VGA (RGB)、VGA (YPbPr)输入	调整图像的视觉“噪点”。
水平分辨率 ^{*7} 仅限VGA (RGB)输入	调整图像的水平尺寸。
垂直分辨率 ^{*7} 仅限VGA (RGB)输入	调整图像的垂直尺寸。
颜色系统 仅限VIDEO输入	所选的颜色系统取决于输入信号的视频格式。
自动	根据输入信号自动选择颜色系统设置。
NTSC	选择信号格式。
PAL	
SECAM	
4.43 NTSC	
PAL-60	
输入分辨率 仅限VGA (RGB)输入	如果信号检测有问题，此功能可强制显示器以想要的分辨率显示信号。选择后，如果需要，可执行[自动设置]。 如果没有检测到任何问题，可用选项仅有[自动]。

*2: 当[SPECTRAVIEW ENGINE]设为[关]时，此功能可用。

*3: 当[画面模式]选择[sRGB]时，此功能不可用。

*6: 对于MP输入的静态图像，此功能不可用。

*7: 我们建议在单独调整此选项后运行[自动设置]。

画面菜单	
比例	<p>调整屏幕图像的宽高比。</p> <p>注意：</p> <ul style="list-style-type: none"> 在[比例]设为[动态]的情况下选择图像翻转选项时，比例将自动变为[全屏]。[图像翻转]设为[不进行]后，比例将返回至[动态]。 在多显示器安装中启动多屏拼接时，如果[比例]为[动态]或[缩放]，则将在多屏拼接启动前变为[全屏]。多屏拼接完成后，比例将返回至[动态]或[缩放]。 如果您在图像缩小时更改[水平位置]和[垂直位置]设置，则图像不会改变。 “屏幕保护程序”启动时“比例”会自动变为“全屏”。当“屏幕保护程序”停止时，“比例”将返回至先前的设置。 当[屏幕保护程序]中的[运动]激活时，此功能不可用。 [比例]更改时[POINT ZOOM]（点缩放）功能受到限制。请参阅第36页的“使用Point Zoom（点缩放）”。 对输入分辨率为3840 x 2160 (60 Hz)的图像，“缩放”不可用。 当[端子设置]的[HDMI]设为[模式2]时，[POINT ZOOM]（点缩放）不可用。 如果多屏拼接激活时[比例]为[动态]或[缩放]，则当多屏拼接解除时，[比例]将变为[动态]或[缩放]。
正常比例	按信源的宽高比显示。
全屏	填充整个屏幕。
宽比例	放大16:9信箱信号以充满整个屏幕。
动态	放大4:3画面以非线性图像充满整个屏幕。部分外侧图像区域会因放大而被切除。
1:1	按1:1像素格式显示图像。（如果输入分辨率高于推荐的分辨率，图像将被下调到与屏幕相适应的分辨率。）
缩放	<p>放大/缩小图像。</p> <p>注意：超出活动画面区域的放大图像区域将不显示。缩小图像可能存在些许图像质量下降。</p>
ZOOM	缩放时保持宽高比。
HZOOM	水平缩放值。
VZOOM	垂直缩放值。
H POS	水平位置。
V POS	垂直位置。
高级	
过扫描 仅限HDMI1、HDMI2、VGA (YPbPr)、 VIDEO、MP、OPTION* ⁵ 输入	某些视频格式可能需要不同的扫描模式以便显示最佳图像。
开	<p>图像缩放为最适合屏幕的尺寸而不改变宽高比。某些图像的边缘会被裁切。</p> <p>屏幕上会显示大约95%的图像。</p>
关	<p>在屏幕区域内显示完整图像。此设置可能造成图像边缘失真。</p> <p>注意：当您使用带有HDMI输出的计算机时，请设为[关]。</p>
自动	<p>自动设置图像尺寸。</p> <p>注意：如果输入信号为VGA (YPbPr)、VIDEO或MP，此功能不可用。</p>

*5: 当您选择OPTION作为信号输入时，此功能取决于显示器中所安装的选配板卡。

画面菜单		
消除隔行扫描	选择IP（隔行扫描至逐行扫描）转换功能。 注意： <ul style="list-style-type: none">• [图像翻转]不可用。• 当在[输入切换]中选择[超级]并显示时，该功能不能更改。	
开	将隔行扫描信号转换成逐行扫描。根据电影的情况，图像可能会闪烁。这是默认设置。	
关	禁止IP转换。此设置最适合运动画面，但有增加残像的风险。	
降噪 仅限VIDEO输入	调整降噪量。按+或-按钮进行调整。	
电视电影 仅限HDMI1、HDMI2、 VIDEO、VGA (YPbPr)、MP输入	自动检测具有最佳画面质量的源视频帧速率。 自动：自动检测24帧/秒的图像（如电影），并减少图像的闪烁。当选择[自动]时，请将[消除隔行扫描]设为[开]。 关：如果图像的运动不自然，可尝试此设置。	
自适应对比度*2 仅限HDMI1、HDMI2、 VIDEO、VGA (YPbPr)、MP输入	设置动态对比度的调整水平。 如果设置了“高”，则会清楚地显示图像，但会由于对比度变化范围宽而使亮度不稳定。	
均匀性*2	改善色彩再现并平衡显示器的亮度不均匀性。	
旋转	将图像的方向改为左/右、上/下，或旋转。 按+或-按钮进行选择。 注意：当屏幕保护程序中的[运动]为[开]时，此功能不可用。	
图像翻转	注意： <ul style="list-style-type: none">• 当[比例]设为[动态]时，图像会在[旋转]开始前变为[全屏]图像。• 当选择[图像翻转]选项（[不进行]除外）时，禁用以下功能：[多画面模式]、[文字显示栏]、[静止]、[POINT ZOOM]（点缩放）和[TILE MATRIX]。• 输入信号为隔行扫描信号时，图像可能会失真。	
不进行	正常模式。	AB
水平翻转	左/右翻转图像。	BA
垂直翻转	上/下翻转图像。	VB
180° 旋转	将图像旋转180度。	AB
OSD 图像翻转	确定OSD显示方向。 如果选择[开]，OSD会根据图像状态进行反转。	
SPECTRAVIEW ENGINE	选择[开]以激活[SPECTRAVIEW ENGINE]（请参阅第47页）。	
画面模式使用个数	限制可选择画面模式的数量。 限制可选择画面模式的数量可用于以下用途： <ul style="list-style-type: none">• 锁定 通过设为[1]，会防止访问和调整其他画面模式。• 跳过 如果存在不需要的未使用画面模式，则可在使用遥控器上的画面模式按钮切换模式时跳过。例如，如果[画面模式的数量]设为[3]，则可用画面模式为1、2、3且将跳过其他模式。	
同色异谱	当显示器与有标准色域的显示显示器并排使用时，可改善白点色彩匹配度。此功能可补偿人眼感知颜色的方式与用于调校显示器的科学仪器之间的细微差异。在对色彩显示有较高要求的应用中，此功能应禁用。	
色彩稳定器	使用内部色彩传感器补偿由于老化而引起的自然颜色偏差。	
校准	使用USB色彩传感器时开始“独立校准”。	
重置	将所有画面设置恢复成出厂设置，[SPECTRAVIEW ENGINE]设置除外。	

*2: 当[SPECTRAVIEW ENGINE]设为[关]时，此功能可用。

音频

音频菜单	
音量	增加或减少输出音量大小。
平衡	选择音频输出为[立体声]或[单声道]。
平衡	立体声：传输音频信号的独立音频通道。可以调整左右扬声器之间的声音平衡。 - 按+按钮向右移动音频信号。 - 按-按钮向左移动音频信号。 单声道：通过单个音频通道传输音频信号。无法调整平衡且滑块不可用。
环绕声	人工产生环绕声音频。 注意：当此功能设为[开]时，禁用[路线输出]。
均衡器	
高音	加重或减轻音频信号的高频音域。 按+按钮加强[高音]部分。 按-按钮减弱[高音]部分。
低音	加重或减轻低频声。 按+按钮加强[低音]部分。 按-按钮减弱[低音]部分。
音频输入	选择音频输入源：[DVI]、[HDMI1]、[HDMI2]、[DisplayPort1]、[DisplayPort2]、[IN1]、[IN2]、[VIDEO]、[MP]、[OPTION]* ¹ 和[C MODULE]。
多画面音频	启用“多画面”时选择要使用的音频源。 当选择任一画面时，即输出该画面的声音。
路线输出	选择[可调]以便通过遥控器或显示器控制面板上的音量按钮控制线路输出电平。
音频延迟	
音频延迟	如果视频图像和音频信号输出之间存在明显延迟，则选择此选项。当此选项为开是，可以在0至100好眠之间延迟音频信号。这允许视频中的延迟（由于“消除隔行扫描”等视频处理而可能发生）与音频信号的同等延迟相匹配以避免唇形同步错误。
延迟时间	
重置	将[音量]除外的所有音频选项恢复成出厂设置。

*¹：此功能取决于显示器中所安装的选配板卡。

定时

定时菜单	
定时设置	创建显示器的工作时间表（请参阅第46页）。 按下▲、▼、+、-按钮可浏览并更改定时设置。按遥控器上的[SET/POINT ZOOM]按钮或按显示器上的输入切换按钮以选择设置。 注意： <ul style="list-style-type: none"> 添加时间表前需要设置[日期/时间]。 退出[定时设置]窗口时会保存您配置的时间表。 如果多个时间表被设为同时启动，则以编号最高的时间表为准。 当[定时关机]设为[开]时，时间表将不运行。 如果输入信号或画面模式不再有效，则将显示为红色文字。高亮显示红色文字并按SET以切换至有效设置。例如，如果时间表选择输入后更改其“端子设置”，则输入信号可能变为无效。 当[定时设置]菜单打开时，时间表不能运行。
设置	高亮显示编号并按[SET/POINT ZOOM]按钮以激活时间表。时间表启用时，编号旁的框会有轮廓。最多可创建和启用30个时间表。按下+或-按钮在时间表编号之间循环切换。
电源	设置时间表的显示器电源状态。如果您希望时间表在指定时间打开显示器，请选择[开]。如果您希望时间表在指定时间关闭显示器，请选择[关]。

定时菜单	
时间	设置时间表的开始时间。 注意：请填写“时间”设置的两个字段。如果任一字段显示[--]，则时间表不能运行。
输入	选择时间表要使用的视频输入。要在时间表启动时保持活动输入，请确保设置为[--]。 如果您选择了特定输入，请把[电源]设为[开]。
画面模式 ^{*1}	选择时间表要使用的画面模式。要在时间表启动时保持活动画面模式，请确保设置为[--]。如果您选择了特定画面模式时，请把[电源]设为[开]。
从下面选择一项（仅一项可用）。	
日期	如果时间表仅运行一天或是个非常规时间表，请选择此选项。
每天	选择此选项让时间表每天重复。
每周	选择此选项让时间表每周重复。
平日	选择此选项让时间表仅在平日运行。 注意：“平日”是指周末或假日除外的任何日子。[周末]和[假日]设置中未选择的日期自动认为是“平日”。
周末	选择此选项让时间表仅在周末运行。 注意：“周末”是指[周末设置]参考中选择的日期。
假日	选择此选项让时间表仅在所选假日运行。 注意：“假日”是指[假日设置]菜单中添加的日期。
定时列表	显示时间表列表及其当前设置。按下+或-按钮以滚动浏览30个时间表。
假日设置	为“时间表”设置定义哪些日期是假日。时间表使用此列表通过选择在[假日]运行进行配置。
号	为定时设置指定哪些日期是假日。按下+或-按钮在数量之间循环切换以配置不同的假日。
年	按+或-按钮循环切换到您希望用作假日的年份。如果假日每年重复出现在相同的日期，则保留该字段空白[--]。
月	按+或-按钮循环切换到您希望用作假日的月份。如果假日每月重复出现在相同的日期，则保留该字段空白[--]。
周	如果假日出现在一个月的特定日期（如5日），请按SET选择“日”。按▼以高亮显示日字段，然后按+或-按钮循环切换到您希望用作假日的日期。 注意： <ul style="list-style-type: none"> 如果“月”字段空白，则配置在假日运行的时间表将在每个月的这一天运行。 如果您选择“月”但没有设置特定日期，则会将每天都视作假日。
日	如果假日在一个月内的特定周，如第2个周一，请按SET选择“周”。按▼以高亮显示周字段，然后按+或-按钮选择该月的哪一周（选择如下选项之一：第1、第2、第3、第4、第5）。按▼按钮以高亮显示日字段，然后按+或-按钮选择该周的星期几（选择如下选项之一：SUN、MON、TUE、WED、THU、FRI、SAT）。 注意：如果“月”字段空白，则配置在假日运行的时间表将在每个月的这一周运行。
结束日期	设置多日连假的最后一天。 注意：如果横跨多日的连假还横跨年份，请分别创建各年的假日。例如，如果连假横跨12月25日至1月7日，请设置两个单独的假期。一个从12月25日到31日，另一个从1月1日到7日。
SET/删除	保存或删除当前假日。 注意：如果您正在修改现有假日，请确保高亮显示SET并按遥控器上的SET以保存更改。如果您按遥控器上的EXIT按钮而不保存更改，则会放弃设置。
周末设置	定义将一周的哪几天当作“时间表”设置的周末。时间表使用此列表通过选择在“平日”或“周末”运行进行配置。
周末	高亮显示您希望选作周末的那一日，然后按遥控器上的SET按钮。

*1: 如果SPECTRAVIEW ENGINE设为“开”，此功能不可用。

定时菜单	
日期/时间	设置实时时钟的日期和时间。必须设置日期和时间才能使[定时]功能运行。设置日期和时间后，按遥控器上的SET按钮以保存设置。按EXIT取消更改。 注意：如果显示器的主电源已关闭且之后两周末打开，[日期 / 时间]设置将恢复默认设置，时钟功能将停止工作。
年	设置当前年份。按遥控器上的+或-按钮循环到当前年份。
月	设置当前月份。按遥控器上的+或-按钮循环到当前月份。
日	设置月的当前日期。按遥控器上的+或-按钮循环到当前日期。
时间	设置当前时间。高亮显示小时字段，然后按遥控器上的+或-按钮循环到当前小时，然后对分字段重复此步骤。 注意： <ul style="list-style-type: none"> 显示器的时钟为24小时格式。 如果显示器处于当前采用夏令时的地点，请将“时间”字段设为夏令时无效时的当前时间。然后启用[夏令时]功能让时钟自动调整至当前时间。
当前日期时间	显示当前日期和时间。按遥控器上的SET后，此数据才会反映“日期”和“时间”设置的更改。
夏令时	自动将实时时钟更改为符合夏令时的时间。 注意：启用[夏令时]设置前先设置[日期/时间]。
夏令时	当夏令时时间生效时，将根据本在菜单中选择的开始和结束日期，自动调整当前时间。
开始月份	设置夏令时开始的月、日和时。
结束月份	设置夏令时结束的月、日和时。
时差	设置实时时钟调整的时差。夏令时开始时，这将是调整实时时钟的时间量。
定时关机	经过滑块旁所示时段后关闭显示器电源。按遥控器上的+或-按钮以在1至24小时范围内调整定时器。 注意：当[定时关机]设为[开]时，时间表不运行。
重置	将所有“定时”选项恢复成出厂设置，除[日期 / 时间]和[夏令时]以外。

多输入

多输入菜单	
保持多画面模式 ^{*1}	当此功能打开时，[多画面模式]或[文字显示栏]功能会在显示器电源关闭并重新打开时自动恢复。 当此功能关闭时，[多画面模式]或[文字显示栏]功能会在显示器电源关闭时自动关闭。必须通过“多输入”菜单的设置或按遥控器上的“MULTI-PICTURE ON/OFF”按钮重新将其打开。
多画面模式 ^{*1、*3}	显示来自多个输入的内容。
多画面	当此选项关闭时，显示当前输入。 当此选项打开时，显示多个输入。 高亮显示“开”并按遥控器上的SET以启用此功能。选择PIP（画中画）或PBP（并排显示）。 PIP - 在屏幕上的嵌入画面中显示第二个输入。可以调整嵌入画面的尺寸和位置。 PBP - 并排观看不同的输入。 注意：当启用此选项时，OSD中的下面这些功能（如果当前已启用）就会自动解除：[文字显示栏]、[CC字幕]、[TILE MATRIX]、[屏幕保护程序]中的[运动]、除[不进行]之外的任何[图像翻转]选项、[输入切换]中的[超级]。

*1: 当选择[输入切换]中的[超级]、[屏幕保护程序]中的[运动]、[TILE MATRIX]和[图像翻转]（除[不进行]之外）时，会解除此功能。

*3: 当您选择[OPTION]作为输入时，此功能取决于显示器中所安装的选配板卡。

多输入菜单	
活动画面 ^{*1、*2}	<p>选择“多画面模式”设置中当前配置的是哪个输入。当OSD菜单关闭时，这将是通过遥控器控制的输入。</p> <p>注意：</p> <ul style="list-style-type: none"> 当[多画面模式]打开时，无需打开OSD菜单，通过按遥控器上的ACTIVE PICTURE按钮即可在输入之间切换活动画面。 当[活动框]为[开]（默认设置）时，按ACTIVE PICTURE按钮一次可在当前活动画面周围显示边框。再按此按钮可在输入之间切换。 如果所选输入之一是MP（媒体播放器），则播放器不会响应按钮操作，除非它是活动画面。 当[多画面模式]关闭时，将显示的输入为当前是[活动画面]的输入。
活动	当“多画面”为“关”时，“画面1”成为活动画面。选择用以配置多画面设置并能通过遥控器控制的输入。
活动框	关闭或打开活动画面周围显示的边框。当OSD菜单打开或当按遥控器上的“ACTIVE PICTURE”按钮时，显示此框。
输入选择 ^{*3、*5}	<p>选择[多画面模式]为[开]时各显示“画面”要使用的输入。</p> <p>注意：</p> <ul style="list-style-type: none"> 当更改当前为“活动画面”的输入的“画面”编号时，例如[画面1]，除非按遥控器上的SET按钮，否则输入不会更改。当转到别处而不按SET时，该“画面”所示的输入名称将恢复为“活动画面”的当前输入。当更改非活动“画面”的输入时，会立即保存更改。 当[多画面模式]为[关]时，此功能不可用。
画面1	
画面2	
画面尺寸 ^{*1、*2、*4}	<p>设置活动画面的尺寸。在PIP模式中，只能调整嵌入画面（画面2）。在PBP模式中，活动画面尺寸的增大时，另一个画面会自动减小，反之当活动画面尺寸减小时，另一个画面会自动增大。</p> <p>使用遥控器上的+和-按钮增大或减小活动画面的尺寸。</p>
画面位置 ^{*1、*2、*4}	<p>设置屏幕上活动画面的位置。</p> <p>按+按钮将活动画面移到右侧，按-按钮将其移到左侧。</p> <p>按▲按钮将活动画面向上移动，按▼按钮将其向下移动。</p> <p>注意：无需打开OSD菜单，使用遥控器即可移动活动画面的位置。按遥控器上的ACTIVE PICTURE按钮选择要移动的画面。使用遥控器上的相同按钮更改画面位置。注意，当“活动框”打开时，活动画面周围会显示红色轮廓。</p> <p>在PIP模式中，可以在所有方向移动嵌入画面窗口。在PBP模式中，活动画面只能向上/向下（当输入并排显示时）或向左/向右（当输入上下显示时）移动。</p>
画面比例 ^{*1、*2、*4}	<p>设置活动画面帧内容的宽高比。</p> <p>要改变屏幕图像的宽高比，请参阅第35页。</p>
文字显示栏 ^{*1、*3}	<p>在“画面1”的图像之上水平或垂直显示[画面2]的一部分。</p> <p>例如，这可用于显示文字显示栏应用程序。</p> <p>注意：</p> <ul style="list-style-type: none"> 如果[多画面模式]为[开]，则在[文字显示栏]启用时将自动变为[关]。 [文字显示栏]在任何以下功能启用时将自动变为[关]： [多画面模式]、[TILE MATRIX]、[屏幕保护程序]、[图像翻转]、[输入切换]中的[超级]、[CC字幕]。 [文字显示栏]启用时，[点缩放]和[静止]不可用。
模式	选择水平或垂直并按SET以启用[文字显示栏]。
位置	移动文字显示栏区域。
尺寸	调整文字显示栏区域的尺寸。文字显示栏显示第二源的上部（水平时）或左侧（垂直时）部分。调整文字显示栏尺寸以确定第二源的上部或左侧显示多大部分。
检测	根据是否存在[画面2]所选的输入信号自动打开和关闭文字显示栏功能。
输入选择	选择主画面（画面1）和第二画面（画面2）要使用的哪些输入。

*1: 当选择[输入切换]中的[超级]、[屏幕保护程序]中的[运动]、[TILE MATRIX]和[图像翻转]（除[不进行]之外）时，会解除此功能。

*2: 当[文字显示栏]有效或多画面为[关]时，此功能不可用。

*3: 当您选择[OPTION]作为输入时，此功能取决于显示器中所安装的选配板卡。

*4: 如果在[多画面模式]中设置[PIP]然后在[活动画面]中设置[画面1]，则此功能不可用。

*5: 当选择[输入切换]中的[超级]或[文字显示栏]有效时，解除此功能。

多输入菜单	
输入检测 ^{*6}	启用时，此选项能在信号接通或丢失时检测和切换输入。 注意： 当下面这些OSD菜单选项启用时，此选项不可用： <ul style="list-style-type: none"> 在[输入切换]设置中选择了[超级]。 在[CONTROL]菜单的[自动调光]设置中启用了[人类感应]。
不进行	显示器不搜索其他输入接口上的视频信号。 如果当前输入丢失视频信号，或如果手动将显示器切换至没有视频信号的输入，则屏幕将变成黑屏，LED将闪烁绿光。如果启用了[节能]，显示器将在[节能]所设定的时间段过后进入节能模式。
首先检测 ^{*3、*5}	显示器在当前输入有视频信号时不搜索其他输入接口的视频信号。 如果当前输入接口没有视频信号，则显示器将搜索其他视频输入接口的视频信号。如果发现视频信号，显示器将自动从当前输入切换至有活动视频源的输入。
最后检测 ^{*3、*5}	即使存在当前视频信号，显示器仍会主动搜索其他输入接口的视频信号。当新的视频信号源接入另一输入接口时，显示器自动切换至新发现的视频源。 如果当前输入接口的视频信号丢失，则显示器将搜索其他视频输入接口的视频信号。如果发现视频信号，显示器将自动从当前输入切换至有活动视频源的输入。
自定义检测 ^{*3}	显示器仅搜索优先编号所选输入接口的视频信号。如果信号丢失，显示器按优先顺序搜索信号并自动切换至发现的有活动视频信号的最高优先级输入。显示器主动搜索这些输入。如果当前信号输入不为“优先级1”而新的信号接入分配为“优先级1”的输入，则显示器将自动切换至更高优先级输入。 注意： <ul style="list-style-type: none"> 选配板卡输入信号的优先级仅适用于除slot 2型PC选配件以外的[优先级3]。 如果DisplayPort1设为“优先级[1]、[2]或[3]”，则任何优先级设置都无法选择[OPTION]（slot 2型PC选配件(DP)）输入。如果[OPTION]（slot 2型PC选配件(DP)）设为“优先级[1]、[2]或[3]”，则任何优先级设置都无法选择DisplayPort1输入。
输入切换	设置显示器切换至不同视频输入的速度。 选择“快速”可提高输入切换速度。注意，切换信号时可能会有图像噪点。 选择“超级”能在为“输入1”和“输入2”所选的两个输入接口之间进行高速切换。选择此选项后，关闭然后再打开显示器。 注意： <ul style="list-style-type: none"> 根据所使用的选配板卡，OPTION可能无法用于“超级”。OPTION输入将不作为“输入1”和“输入2”的选项显示。 当[超级]有效时，下面这些选项不可用：[多画面模式]、[文字显示栏]、[静止]、[点缩放]。 当设置[快速]然后将输入信号变为DisplayPort时，显示图像会失真。 当将缆线连接至HDMI OUT端口时，输入切换速度的可能不会加快。 当将缆线连接至HDMI OUT端口时，如果设置[快速]或[超级]，此设置可能导致在切换信号时图像失真。
端子设置	调整信号输入类型的特定设置。
DVI模式	设置DVI-D输入信号的类型。 DVI-HD：如果输入信号需要HDCP认证，请选择此选项。如果连接设备为DVD播放器或正在显示HDCP内容的计算机，请使用此选项。 DVI-PC：如果输入信号不需要HDCP认证，请选择此选项。
VGA模式	设置模拟输入的类型。根据连接设备的类型选择[RGB]或[YPbPr]。
同步类型	设置RGB VGA模拟输入的同步信号类型。 自动：选择此选项让显示器自动识别视频信号的同步类型。 如果使用[自动]设置时图像不稳定，请选择输入信号的特定同步类型。 H/V SYNC：当输入信号需要H/V SYNC（水平/垂直同步）时，选择此选项。 SOG：当输入信号需要SOG（绿同步）时，选择此选项。 注意：当[VGA模式]设为[YPbPr]时，禁用[同步类型]。

*3：当您多画面输入选为“选项”时，此功能取决于显示器所安装的选配板卡。

*5：MP除外

*6：根据设备类型，可能无法正确检测。

多输入菜单	
DisplayPort	<p>选择DisplayPort模式[1.1a]或[1.2]。</p> <p>选择DisplayPort 1.1a, 自动设置[SST]。</p> <p>选择DisplayPort 1.2, 设置[SST]或[MST*]。</p> <p>*当使用多流传输时应选择DisplayPort 1.2。多流传输需要相应的显卡。有关此功能的限制, 请联系您的供应商。</p> <p>注意: DisplayPort 2信号输入无法使用MST。</p>
比特率	<p>当DisplayPort选择DisplayPort 1.1a时, 自动设置[HBR]。</p> <p>在DisplayPort选择DisplayPort1.2和SST, 设置[HBR]或[HBR2]。</p> <p>当DisplayPort选择DisplayPort1.2和MST时, 自动设置[HBR2]。</p>
HDMI	<p>设置HDMI模式。</p> <p>模式1: 最大分辨率为3840 x 2160 (30 Hz)</p> <p>模式2: 最大分辨率为3840 x 2160 (60 Hz)、HDCP 2.2或HDR</p>
视频电平	<p>根据视频信号调整要显示的级配范围, 以改善图像的白化和黑化处理效果。</p> <p>原始: 用于计算机设置。显示0-255灰阶的所有输入信号。</p> <p>扩展: 用于音视频设备设置。将输入信号从16-235灰阶扩展到0-255灰阶。</p> <p>自动: 通过调整连接设备自动设置输入信号。</p> <p>注意: 仅在[HDMI]或[DisplayPort]或[OPTION]中且在[输入信号]选择时才可使用此功能。</p>
信号格式 仅限HDMI1、HDMI2、 DisplayPort1、DisplayPort2、 COMPUTE MODULE、OPTION	<p>选择HDMI/DisplayPort信号的色彩空间设置和RGB。</p> <p>注意: 如果[插槽2 信道设置]设为[信道2], 此功能不可用。</p>
重置	<p>将“多输入”选项重置回出厂设置, 除[输入检测] (仅输入信号的优先级)、[输入切换] (“输入1”和“输入2”)、[输入选择]、[画面比例]、[比特率]以外。</p>

OSD

OSD菜单	
语言	选择OSD使用的语言。
ENGLISH	
DEUTSCH	
FRANÇAIS	
ITALIANO	
ESPAÑOL	
SVENSKA	
РУССКИЙ	
中文	
日本語	
OSD时间	OSD在一段时间不活动后会关闭。预设选择为10-240秒。
OSD位置	确定OSD在屏幕上出现的位置。
上	
下	
右	
左	

OSD菜单	
信息OSD	选择在显示器电源打开、切换输入或当前输入信号改变时，是否自动显示有关显示器的信息。 此信息包括当前输入、音频源、宽高比、分辨率和刷新率。还会显示显示器的ID和IP地址，除非其设置为“关”。 可以在3至10秒之间调整屏幕上信息OSD所显示的时间量。 注意，按遥控器上的DISPLAY按钮时也会显示信息OSD。此遥控器功能无法关闭。
通信信息	选择在[信息OSD]为[开]或按遥控器上的DISPLAY按钮时，是否显示[显示器ID]和[IP地址]。
OSD透明度	使OSD部分透明。
OSD旋转	在横向或纵向之间切换OSD方向。
横向	横向显示OSD。
纵向	纵向显示OSD。 注意：当[OSD旋转]为[纵向]时，[CC字幕]不可用。
键指南	在显示OSD菜单时，显示显示器按钮控件的按键指南。 按键指南与显示器的按钮控制面板对准，不会在“OSD位置”改变时移动。这是一种指示按钮位置的视觉指南，以便在不使用遥控器时容易调整各种功能。 注意：当[OSD图像翻转]为[开]时，此功能不可用。
备忘	显示通过HTTP服务器设置的“备注”标题和信息。有关更多详情，请参阅第88页的“备注设置”。
输入名称	重新命名当前输入。 可以设置最多14个字符（包括空格）的自定义名称。字符可以是字母(A-Z)、数字(0-9)和某些符号的混合。
CC字幕 仅限VIDEO输入	激活隐藏字幕。 注意：如果启用任何以下功能，则会禁用此功能：[多画面模式]、[文字显示栏]、[OSD ROTATION]中的[纵向]、[TILE MATRIX]、[屏幕保护程序]、[STILL]、[点缩放]、[输入切换]中的[超级]。
重置	将OSD菜单内的下列功能重置成出厂设置： [OSD时间]、[OSD位置]、[信息OSD]、[OSD透明度]、[CC字幕]。

多显示器

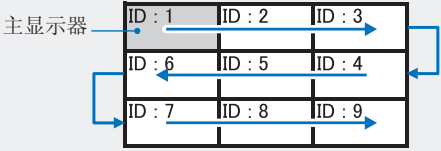
多显示器菜单					
AUTO TILE MATRIX SETUP	<p>“AUTO TILE MATRIX”自动从主显示器开始设置链路中所有显示器的Tile Matrix设置。在主显示器上，输入水平和垂直排列的显示器数量，然后选择[激活]。</p> <p>在所连接显示器上自动配置以下设置：[显示器ID]、[TILE MATRIX]、[TILE MATRIX MEM]、[输入信号]、视频输出设置、[端子设置]中的[DisplayPort]。</p> <p>注意：</p> <ul style="list-style-type: none"> • [自动ID]会从主显示器的ID开始连续为各显示器分配唯一的显示器ID。 • DisplayPort是用于将显示器链接在一起的推荐接口。 • 此功能不能执行[自动IP]。自动为所有显示器分配IP地址这一功能可以在[自动ID/IP设置]设置中激活。 • 如果激活了[屏幕保护程序]中的[运动]，则自动解除[TILE MATRIX]。 <p>通过LAN安装的示例：</p> <table> <tr> <td>水平显示器</td> <td>3</td> </tr> <tr> <td>垂直显示器</td> <td>3</td> </tr> </table> 	水平显示器	3	垂直显示器	3
水平显示器	3				
垂直显示器	3				

多显示器菜单	
设置复制	<p>当显示器链接在一起时，将某些OSD菜单类别复制到其他显示器。</p> <p>注意：当您使用此功能时，显示器应通过LAN缆线进行菊花链连接。当关闭显示器电源后，复制哪些设置的选择重置为默认值。根据所使用LAN缆线的质量，可以复制设置的显示器的数量可能会减少。请参阅NEC网站上的“Setting copy.pdf”文件。</p>
复制开始	高亮显示并按SET以选择需要复制到其他显示器的各项设置，或选择[所有输入]。高亮显示[是]并按SET开始复制设置。
所有输入	当选择此选项时，复制所有输入端子设置。
TILE MATRIX	<p>允许图像通过分配放大器放大显示在多重屏幕（最多100个）上。此选项用于手动配置使用[AUTO TILE MATRIX SETUP]时自动配置的TILE MATRIX设置。</p> <p>注意：</p> <ul style="list-style-type: none"> 低分辨率不适合拼接显示在大数目显示器上。 您可以在少数目屏幕上进行显示而无需分配放大器。当[TILE MATRIX]有效时，下面这些功能不可用：OSD菜单中的[多画面模式]、[文字显示栏]和[CC字幕]，以及STILL（静止）和POINT ZOOM遥控器按钮。 启用任何以下功能时多屏拼接将自动解除： <ul style="list-style-type: none"> - 选择[旋转]菜单中的[图像翻转]选项（[不进行]除外）。 - 激活[屏幕保护程序]菜单中的[运动]。 如果[动态]或[缩放]选作宽高比设置，则多屏拼接激活时将它们用作[全屏]比例。当多屏拼接激活时，将宽高比设置改为[动态]或[缩放]或更改缩放等级，不会影响画面。当多屏拼接解除时，会立即应用多屏拼接激活时更改的任何设置。 当[TILE MATRIX]激活时，[点缩放]功能自动解除。更多详情，请参阅[点缩放]功能。 如果在[TILE MATRIX]激活时播放媒体播放器内容，则显示器之间的图像播放时序可能会有间隔。 当输入信号为3840 x 2160 (60 Hz)的HDMI信号时，[TILE MATRIX]不可用。
水平显示器	水平排列的显示器数量。
垂直显示器	垂直排列的显示器数量。
位置	选择要在当前显示器上显示的拼接图像部分。
TILE COMP	<p>调整图像以补偿显示之间的间隙。</p> <p>激活时，可通过按遥控器上的+或-按钮调整显示图像的尺寸和位置。</p>
瓷砖切割	<p>选择部分显示图像并将其全屏显示。</p> <p>通过[水平显示器]和[垂直显示器]调整帧尺寸，然后选择帧[位置]。</p> <p>通过按遥控器上的+或-按钮可以调整帧位置。</p>
TILE MATRIX启动	开始多屏拼接。
FRAME COMP	<p>在显示活动图像时为显示的视频添加延迟，以便减少各拼接行之间的帧间隙。</p> <p>注意：</p> <ul style="list-style-type: none"> 打开电源或改变设置时，图像可能会失真。 如果[FRAME COMP]设为[自动]或[手动]，则[垂直扫描反转]不可用。 <div style="text-align: center;"> </div>
不进行	不使用FRAME COMP（画帧补偿）。
自动	自动设置所有显示器垂直方向的显示定时。
手动	设置单个显示器的显示定时。

多显示器菜单	
垂直扫描反转	<p>通常从上到下扫描各面板。在显示活动图像时，反转拼接式显示器各行的更替方向，以减少各行之间的帧间隙。</p> <div style="text-align: center;"> </div> <p>注意：如果[垂直扫描反转]设为[自动]或[手动]，则[FRAME COMP]不可用。</p>
不进行	[垂直扫描反转]不可用。
自动	自动将计算的图像扫描方向设置到所有显示器。
手动	设置单个显示器的扫描方向。
不反转	设置正常扫描方向并延迟1帧显示图像定时。
反转	反转单个显示器的扫描方向。
TILE MATRIX MEM	选择是否将当前输入接口上配置的Tile Matrix选项设置到所有的显示器输入接口。
公共端	为所有信号输入保存[TILE MATRIX]的所有设置。
输入	为所选信号输入保存[TILE MATRIX]的所有设置。
ID控制	通过LAN电缆进行菊花链连接时，在多显示器安装配置中设置显示器的ID编号、将显示器分成组群，以及提供自动进行显示器ID和IP地址编号的选项。
显示器ID	<p>在1至100之间设置显示器的ID编号。此编号用于唯一识别多显示器安装配置的显示器。当处于ID模式时，此编号还用于通过遥控器控制多显示器安装配置的单台显示器。</p> <p>注意：强烈推荐使用此项以便单独识别和控制显示器。</p>
组ID	<p>此功能会将显示器分配给组，提供发送命令给所有显示的能力；然而，仅带匹配组ID的显示器会执行命令。通过组ID，可以通过单个命令来针对特定的显示器组，实现菊花链显示器的高速并行运行。对于快速切换视频墙内的视频输入或TILE MATRIX配置等情景，这会非常有用。仅可从软件或控制系统通过LAN或RS-232C命令使用[组ID]功能。可将显示器分配给10个可用组ID（标记为A-J）的任何一个。有关显示器的命令代码，请参阅External_Control.pdf文件（参见第98页）。</p>
自动ID/IP设置	<p>自动设置LAN链路中所有显示器的ID和/或IP地址。高亮显示[开始]并按遥控器上的SET显示[自动ID/IP设置]菜单。</p> <p>注意：</p> <ul style="list-style-type: none"> 对[自动ID/IP设置]菜单的所有更改应在主显示器，即LAN链路的第一台显示器上进行。自动编号从主显示器开始连续加1递增。 请勿在[自动ID/IP设置]或[自动ID/IP重置]正在进行时关闭显示器的主电源开关或使其进入待机状态。 请勿通过在显示器之间连接网络设备来中断显示器的LAN链路。
设置条目	选择用哪种功能在LAN链路中自动编号。从本菜单中设置的起始编号开始连续分配各编号。
显示器ID	从[起始编号]所设置的编号开始，为LAN链路中的所有显示器自动分配显示器ID编号。此选项不改变当前IP地址。
IP地址	为LAN链路中所有显示器自动分配IP地址。前三个八位字节是使用[基址]的格式设置的，第四个八位字节从“起始编号”开始依次对LAN链路中各后续显示器加1递增。此选项不改变当前显示器ID。
ID和IP	从[起始编号]和[基址]开始，为LAN链路中所有显示器分配显示器ID和IP地址。

多显示器菜单	
起始编号	<p>设置显示器ID和/或IP地址的起始编号。</p> <p>这是分配给主显示器的编号。自动编号将从此编号开始依次为LAN链路中各显示器加1递增分配连续编号。</p> <p>运行“自动ID”时：</p> <ul style="list-style-type: none"> - 显示器编号可以在1至100之间。但是，主显示器必须具有足够低的起始编号以包含LAN链路中所有的显示器。自动编号将加1递增直至达到100。例如，如果LAN链路中拥有20台显示器，“起始编号”必须在80以下。 <p>运行“自动IP”时：</p> <ul style="list-style-type: none"> - 这是IP地址的第四个八位字节。前三个八位字节在“基址”中设置。“起始编号”自动分配给主显示器然后加1递增一直到LAN链路的末尾。 - 如果主显示器连接至网络，在运行“自动IP”前请确保没有IP地址冲突。 <p>运行IP和ID时：</p> <ul style="list-style-type: none"> - “起始编号”是显示器ID和IP地址第四个八位字节的起始编号。有鉴于此，如果要将主显示器连接至网络，又无法提供一整块具有足够低的起始自动ID编号的IP地址，建议单独运行“自动ID”和“自动IP”，而不要使用联合的自动ID和IP功能。
基址	<p>设置自动编号期间所分配IP地址的第一至第三个八位字节。如果主显示器已连接至网络，这些字段必须与通过LAN访问的显示器的网络IP编号一致，如192.168.0或10.0.0。</p> <p>第四个八位字节设置为[起始编号]并从主显示器开始加1递增。</p> <p>注意：仅当[设置条目]选择了[IP地址]或[ID和IP]时才可使用[基址]。</p>
ID/IP设置启动	<p>高亮显示“是”然后按遥控器上的SET可激活自动编号功能，此功能在开始作用前先检测LAN链路所连接显示器的数量。</p>
已探测到的显示器	<p>显示在LAN链路中检测到的显示器连接数量。如果数量正确，则高亮显示“继续”然后按遥控器上的SET开始自动编号。</p> <p>如果显示器的数量不正确，请确保所有显示器已打开电源并确认显示器之间的LAN电缆连接情况。然后高亮显示“重试”并按SET重启显示器检测。</p> <p>当[自动ID/IP设置]完成时，屏幕上将显示状态“完成！”。</p> <p>注意：请勿在[自动ID/IP设置]正在进行时关闭显示器的主电源开关或使其进入待机状态。</p>
自动ID/IP重置	<p>重置LAN链路中所有显示器的ID和/或IP地址。高亮显示“开始”并按遥控器上的SET显示[自动ID/IP重置]菜单。</p>
重置条目	<p>选择LAN链路中所有显示器要重置哪个项目。</p>
ID/IP重置启动	<p>高亮显示“是”并按SET重置所选的[重置条目]。</p> <p>[显示器ID]会将所有显示器的ID变为1（默认设置）。</p> <p>[IP地址]会将所有显示器的IP地址恢复其先前的设置。</p> <p>[ID和IP]会重置显示器ID和IP地址。</p>
已探测到的显示器	<p>显示已检测到的显示器的数量。</p>
指令转移	<p>当选择[开]时，发送到主显示器的命令将转发到LAN链路中的其他显示器。</p>
重置	<p>将“多显示器”菜单内的所有设置重置为出厂设置。</p>

显示器保护

保护菜单	
节能	<p>在检测到无输入信号或发生信号丢失持续一段时间后使显示器进入节能（低功率）模式。当显示器处于低功率模式时，LED电源指示灯将改变颜色。请参阅“电源LED指示灯”表（参见第93页）。</p> <p>请参考显示器规格（参见第96页的“UX552”和第97页的“UX552S”），了解功耗信息。</p> <p>注意：</p> <ul style="list-style-type: none"> 当显示器已连接计算机时，即使屏幕上没有图像，计算机的显示适配器仍可能不停止发送数字数据。如果发生这种情况，显示器不会切换至待机模式。 当在“时间表”菜单中打开[自动关闭电源]时，或当“CONTROL”菜单的[自动调光]部分启用[人类感应]^{*1}时，会禁用[节能]功能。 当将电缆连接至HDMI OUT端口时，此功能不可用。
自动节能模式时间设定	设置显示器进入节能模式前须等待输入信号的时间量。
省电信息	显示器进入低功率模式时会显示一条信息。
风扇控制	<p>选择[自动]时，仅当内部温度达到本菜单中任何传感器所设置的温度时，风扇才会打开。显示器冷却时，风扇将自动关闭。选择[开]时，风扇会一直打开。无法手动关闭风扇。</p> <p>可以在“低速”和“高速”之间调整[风扇速度]。</p> <p>使用遥控器上的+和-按钮可调整在选择[自动]时显示器内部要达到多高温度才会打开风扇。</p>
热状态	显示风扇、背光源和温度传感器的实际状态。
屏幕保护程序	<p>使用[SCREEN SAVER]功能减少出现图像残留的风险。</p> <p>注意：</p> <ul style="list-style-type: none"> 当屏幕保护程序启动时，图像宽高比将变为[全屏]。当屏幕保护程序停止时，宽高比将恢复当前[比例]设置。 3840 x 2160 @ 60 Hz的信号输入无法选择屏幕保护程序。 当[运动]选项设为[开]时，下面这些功能不可用：[多画面模式]、[文字显示栏]、[图像翻转]（[不进行]除外）、[TILE MATRIX]、[CC字幕]、[静止]、[点缩放]。
伽马 ²	切换到有利于减少图像残留的伽马值。
背光源 ²	<p>选择[开]时，降低背光源的亮度。</p> <p>注意：当[室内光线感应]设为[模式1]或[模式2]时，请勿打开此功能。</p>
运动 ³	<p>稍稍放大屏幕图像至预设的缩放等级，然后以预设间隔沿四个方向（上、下、右、左）移动图像。使用遥控器上的+和-按钮设置[间隔]滑块上的时间，以及[缩放]滑块上的缩放百分比。</p> <p>注意：如果[端子设置]中的[HDMI]设为[模式2]，此功能不可用。</p>
边框颜色	<p>调整图像未填充整个屏幕时所显示的边界颜色。</p> <p>例如，当显示4:3图像、多画面模式的并排显示打开且两个输入没有完全填满屏幕、媒体播放器在播放图像或视频等内容时，会显示这些边界。</p> <p>按+按钮会使边界变淡，等级可以增加直至颜色变为白色。</p> <p>按-按钮会使边界变深，等级可以减少直至颜色变为黑色。</p> <p>注意：这还会改变幻灯片窗口的背景颜色。</p>

*1: 仅当连接可选控制单元时才能使用此功能。

*2: 如果[SPECTRAVIEW ENGINE]设为[开]，此功能不可用。

*3: 当您选择[OPTION]作为信号输入时，此功能取决于显示器中所安装的选配板卡。

保护菜单	
开机延时	按POWER ON（电源打开）按钮时使显示器延迟所设置的时间量后再打开。
延迟时间	可以在0和50秒之间设置延迟。
连接至 ID	<p>将[延迟时间]关联至显示器的ID。这有助于防止电涌的发生，避免在多显示器安装配置中同时打开所有显示器。显示器ID越高，显示器打开电源的延迟越长。</p> <p>例如，如果显示器ID为20而[延迟时间]为5秒，则POWER ON（电源打开）按钮按下之时和电源实际打开之时两者之间经过的时间量为95秒。</p> <p>这能使多显示器安装配置中的19台显示器以5秒间隔相继打开各显示器的电源。</p> <p>注意：如果[延迟时间]设为0秒，则[连接至ID]将没有延迟期。延迟时间必须为1秒以上才能延迟电源的打开。</p>
ALERT MAIL	当设为[开]且显示器已连接至网络时，显示器在错误发生时能发送电子邮件信息。必须在显示器的HTTP服务器设置中配置电子邮件设置才能发送“电子邮件警报”。请参阅第85页。
INTELLI. WIRELESS DATA	允许通过Android移动设备与显示器进行无线通信。选择[开]以激活[INTELLIGENT WIRELESS DATA]功能（请参阅第88页）。使用此功能时需要密码。
重置	将“显示器保护”菜单内的所有设置重置为出厂设置，除“开机延时”和“INTELLI. WIRELESS DATA”以外。

控制

控制菜单	
网络信息	显示当前网络设置。
局域网	<p>自动或手动配置显示器的网络设置。</p> <p>注意：当更改LAN设置时，应用新的LAN设置将需要几秒钟的时间。</p>
IP 设定	<p>选择[自动]时，会通过DHCP服务器自动获取IP地址。</p> <p>选择[手动]时，必须手动输入网络设置。有关此信息，请联系网络管理员。</p> <p>注意：当[IP 设定]设为[自动]时，有关IP地址，请咨询您的网络管理员。</p>
IP 地址	当[IP 设定]选为[手动]时，设置显示器联网的IP地址。
子网屏蔽	当[IP 设定]设为[手动]时，设置显示器联网的子网掩码数据。
默认网关	<p>当[IP 设定]选为[手动]时，请设置显示器联网的默认网关。</p> <p>注意：输入[0.0.0.0]可删除该设置。</p>
DNS	<p>设置DNS服务器的IP地址。</p> <p>[自动]：与显示器连接的DNS服务器会自动分配其IP地址。</p> <p>[手动]：手动输入与显示器连接的DNS服务器的IP地址。</p> <p>注意：当[DNS]设为[自动]时，有关IP地址，请咨询您的网络管理员。</p>
DNS主服务器	<p>输入显示器联网的主DNS服务器设置。</p> <p>注意：输入[0.0.0.0]可删除该设置。</p>
DNS副服务器	<p>输入显示器联网的副DNS服务器设置。</p> <p>注意：输入[0.0.0.0]可删除该设置。</p>
更改密码	<p>允许更改安全密码。</p> <p>注意：工厂预设密码为0000。</p>

控制菜单	
安全	需要输入密码才能使用显示器。 注意：此功能用于限制这台显示器上的显示。 不能用于限制或防止病毒通过外部连接设备或信号输入侵入此显示器。
密码	输入当前密码以更改本菜单的设置。默认密码为0000。
安全模式	选择何时需要安全密码才能使用显示器。
关	无需密码就能打开电源并控制显示器。
启动锁	打开显示器电源时需要密码。
控制锁	按显示器按钮面板或遥控器上的按钮时需要密码。
双锁	打开显示器电源和使用按钮面板或遥控器控制显示器都需要密码。
IR 锁定选择	防止显示器被无线遥控器控制。 当选择[激活]时，所有设置被激活。 注意： <ul style="list-style-type: none"> • [IR锁定选择]是仅适用于无线遥控器按钮的功能。此功能不会屏蔽显示器上按钮的访问权限。 • 要返回正常操作，按遥控器上的“DISPLAY”按钮并将其按住5秒以上。
模式选择	可选择[UNLOCK]、[ALL LOCK]或[CUSTOM LOCK]模式。
UNLOCK	遥控器上的所有按钮均可正常操作。
ALL LOCK	锁定所有遥控器按钮。
CUSTOM LOCK	锁定所有遥控按钮，除了以下可以单独设为锁定或解锁的按钮以外。 电源： 选择[解锁]以便在IR遥控锁定时使用电源按钮。选择[锁定]以锁定该按钮。 音量： 选择[解锁]以便在IR遥控器锁定时使用VOL +/-按钮控制音量。只能在“最小音量”和“最大音量”所设的范围内调整音量。 选择[锁定]以防止音量调整。 最小音量和最大音量： 音量按钮已锁定且只能在所设置的最小和最大值范围以内调整音量。音量必须设为[解锁]才能使用此功能。 输入： 选择[解锁]，然后选择至多3个输入按钮保持解锁。选择[锁定]以锁定所有输入按钮。 频道： 选择[解锁]以便在IR遥控器锁定时使用CH/ZOOM +/-按钮切换频道。选择[锁定]以锁定这些按钮。 激活/禁用： 选择[激活]以激活所有设置。要返回正常操作，按住DISPLAY（显示）按钮5秒以上。

控制菜单	
键锁定设置	防止显示器被显示器上的按钮控制。 当选择[激活]时，所有设置被激活。 注意： <ul style="list-style-type: none"> • [键锁定设置]是仅适用于显示器按钮的功能。此功能不会屏蔽遥控器上按钮的访问权限。 • 要激活控制键锁定功能，同时将▲按钮和▼按钮按住3秒以上。要恢复用户模式，同时将▲按钮和▼按钮按住3秒以上。
模式选择	可选择[UNLOCK]、[ALL LOCK]或[CUSTOM LOCK]模式。
UNLOCK	所有按钮均可正常操作。
ALL LOCK	锁定显示器控制面板上的所有按钮。
CUSTOM LOCK	除了以下可以个别设置为锁定或解锁的按钮之外，显示器上的所有其他按钮都会锁定。 电源： 当显示器上的按钮锁定时，选择 [解锁] 可使用  按钮。选择 [锁定] 可锁定按钮。 音量： 当显示器上的按钮锁定时，选择 [解锁] 可使用 + 和 - 按钮控制音量。音量只能在设置的“最小音量”与“最大音量”范围内调节。 选择 [锁定] 可防止音量调节。 最小音量和最大音量： 音量按钮已锁定且只能在所设置的最小和最大值范围以内调整音量。音量必须设为[解锁]才能使用此功能。 输入： 当显示器上的按钮锁定时，选择 [解锁] 可使用 INPUT/SET（输入/设置）按钮。选择 [锁定] 可锁定按钮。 频道： 当显示器上的按钮锁定时，选择 [解锁] 可使用▲和▼按钮更换频道。选择 [锁定] 可锁定这些按钮。 激活/禁用： 选择 [激活] 可激活所有设置。要恢复正常操作，请同时按住▲和▼按钮 3 秒钟以上。
DDC/CI 仅限DisplayPort2、 DVI、VGA(RGB)输入	[启用/禁用]： [打开]或[关闭]显示器的双向通信和控制。
PING	通过与预设IP地址通信确认已成功联网。
IP 地址	设置用于发送[PING]的[IP地址]。
执行	通过发送[PING]指令检查回复是否能从该[IP地址]发送到显示器。
IP 地址重置	将[IP 地址设定]恢复成出厂设置。
自动调光	根据环境光线自动调整LCD的背光源。
自动亮度*2 仅限DVI、DisplayPort1、 DisplayPort2、VGA (RGB)、 MP、OPTION*3输入	根据输入信号调整亮度大小。 注意：当[室内光线感应]功能为[关]除外的任何设置时，请勿选择此功能。
背光调光 (不可用)	

*2: 仅当连接选购的感应器单元时才能使用此功能。

*3: 当您选择[OPTION]作为信号输入时，此功能取决于显示器中所安装的选配板卡。

控制菜单

<p>室内光线感应^{*1、*2}</p>	<p>可以根据室内环境光线对LCD面板的背光源进行增大或减小设置。如果房间较亮，显示器相应地变亮。如果房间较暗，显示器相应地变暗。此功能的用途是在各种光线条件下使眼睛的观看体验更舒适。</p> <p>[AMBIENT]参数设置：</p> <p>在OSD的[室内光线感应]中，选择[模式1]或[模式2]并在各模式中设置[最大限定值]、[明亮]和[昏暗]。</p> <p>最大限定值：设置背光源的最大级别。</p> <p>明亮：设置当环境光线较亮时背光源可上调的最大级别。</p> <p>昏暗：设置当环境光线较暗时背光源可下调的最小级别。</p> <p>当启用[室内光线感应]时，屏幕的背光源级别根据房间的光线条件自动更改（请参阅下图）。</p> <div data-bbox="555 524 1324 898" data-label="Figure"> <p>当环境光线较暗时显示器可使用的背光源级别。</p> <p>出厂设置</p> <p>100%</p> <p>背光源范围</p> <p>设为最大限定值时的背光源范围。</p> <p>当环境光线较亮时显示器可使用的背光源级别。</p> <p>昏暗 明亮 0%</p> <p>室内明亮条件</p> <p>昏暗 明亮</p> <p>..... “模式1”的屏幕背光源值</p> <p>———— “模式2”的屏幕背光源值</p> </div> <p>最大限定值：背光源级别受限于您所设置的级别。</p> <p>昏暗：当环境光线较暗时显示器可使用的背光源级别。</p> <p>明亮：当环境光线较亮时显示器可使用的背光源级别。</p> <p>注意：</p> <ul style="list-style-type: none"> 当设置了[室内光线感应]时，禁用[背光源]、[自动亮度]和[屏幕保护程序]中的[背光源]功能。 [自动亮度]功能设置为[开]时，请勿选择此功能。 [室内光线感应]启用时，请勿遮挡室内光线感应器。[室内光线感应]在设为[模式1]或[模式2]时启用。
<p>人类感应^{*2}</p>	<p>根据在显示器前面是否检测到有人来自动调整背光源和音量大小。</p> <p>注意：当[人类感应]激活时，如果设置了[输入检测]，则会自动禁用人类感应。</p> <p>在[人类感应]中选择[自动关闭电源]或[自定义]时，禁用[节能]模式。</p>
<p>禁用</p> <p>自动关闭电源</p> <p>自定义</p>	<p>人类感应功能关闭。</p> <p>当[等待时间]所设置的时段内检测到无人时，显示器的背光源会自动关闭并使音量静音。当有人再次靠近显示器时，显示器会自动返回至正常模式。</p> <p>当[等待时间]所设置的时段内检测到无人时，显示器的背光源和音量会自动切换至[背光源]和[音量]所设置的值。当有人再次靠近显示器时，显示器会自动将背光源和音量返回至正常大小并再现[输入选择]所选择的输入信号。</p>
<p>电源指示灯</p> <p>电源指示灯</p> <p>时间表指示灯</p>	<p>将指示显示器电源打开和处于活动模式的LED转至[关]或[开]。此设置为[关]时，显示器的电源LED将不点亮。</p> <p>将指示显示器正在运行时间表（[定时设置]所设置的）的LED转至[关]或[开]。当选择[关]时，本显示器在时间表运行时将不点亮。</p>

*1: 如果[SPECTRAVIEW ENGINE]设为[开]，此功能不可用。

*2: 仅当连接选购的感应器单元时才能使用此功能。

控制菜单	
NETWORK FUNCTIONS (网络功能)	<p>个别启用或禁用如下显示器功能的联网组件：</p> <p>DISPLAY (显示器) : 启用或禁用远程控制显示器的网络功能。 当禁用时，这些功能不起作用：外部控制、邮件、菊花链功能、HTTP服务器、SNMP、Crestron、AMX、PJLink。 注意：如果您禁用“显示器”，则菊花链配置中的显示器控制不可用。禁用前，请考虑一下对多显示器安装的影响。</p> <p>COMPUTE MODULE (计算模块) : 仅启用或禁用计算模块接口板卡的网络功能。</p> <p>MEDIA PLAYER (媒体播放器) : 仅启用或禁用媒体播放器的网络功能。 当禁用时，这些功能不起作用：[共享文件夹设定]和[共享SD卡设置]。 在“应用”下，高亮显示[是]并按下SET/POINT ZOOM按钮以保存您的选择。如果在高亮显示“是”时不按SET/POINT ZOOM按钮，则不保存您的选择。 注意：要通过网络进行固件版本更新，必须启用[显示器]和[媒体播放器]。</p>
USB	
触摸电源 (不可用)	
外部控制	启用时，可通过USB2端口连接设备控制显示器。
PC源	<p>选择用于控制显示器的连接设备。并选择连接USB1 (感应器) 端口的显示器控制设备。 自动：自动选择“PC源”类型。 外部PC：选择此选项以将PC连接至USB2端口进行使用。 OPTION：选择此选项以使用选配板卡。如果未安装slot 2型选配板卡，则“OPTION”不可用作选项。 C MODULE：当安装了Raspberry Pi计算模块和接口板卡时选择此选项。如果未安装Raspberry Pi计算模块，则“C MODULE”不可用作选项。</p>
USB电源	<p>选择[开]以向USB CM1 (2A)端口供电。 注意：此端口连接设备的功耗因USB设备而异。</p>
CEC	
	<p>为通过HDMI连接的CEC (消费性电子控制) 兼容媒体播放器提供通信能力，允许在设备和显示器之间进行有限控制。 仅可用于HDMI输入。</p>
CEC	<p>当选择[开]时，自动激活以下功能：</p> <ul style="list-style-type: none"> - 当连接的CEC媒体设备播放时，显示器将随着连接的媒体设备打开和/或切换到HDMI输入。 - 显示器的无线遥控器可用于控制部分媒体播放器设备功能。 <p>无线遥控器CEC功能为：1 (◀), 2 (▶), 3 (⏪), 5 (■), 6 (⏩), ENT, EXIT, ▲, ▼, +, -</p> <p>根据所连接设备的类型，CEC功能可能与上述有所不同。并非所有制造商都提供相同等级的CEC集成和控制性能，或者他们可能只提供对自己产品的支持。</p>
自动关机	<p>按遥控器上的STANDBY (待机) 按钮，或按显示器上的⏻按钮时，CEC设备会与显示器同时进入待机状态。 注意：所连接的HDMI CEC设备正在进行记录时可能不会进入待机状态。</p>
音频接收器	<p>当选择“是”时，显示器的声音变为静音，来自所连接HDMI CEC设备的音频输出至CEC音频放大器。 当选择“否”时，CEC音频放大器变为静音，来自所连接HDMI CEC设备的音频输出至显示器的扬声器。 注意：如果没有连接任何CEC音频放大器，则此选项不可用。</p>
搜索设备	<p>搜索所连接CEC设备的HDMI输入。如果发现设备，则会显示所连接HDMI CEC设备的类型和注册的设备名称。 检测到HDMI CEC设备后，可通过选择该设备切换设备输入。</p>
重置	将[CONTROL]菜单内的所有设置恢复成出厂设置，除[局域网]、[更改密码]、[安全]和[PING]设置以外。

OPTION

OPTION菜单	
选件插槽电源	<p>在节能模式或待机模式中允许显示器向选配件板卡插槽供电。</p> <p>[自动]: 电源取决于是否连接了选配件板卡。</p> <p>[开]: 连续向选配件板卡插槽供电, 即使在节能和待机模式期间。</p> <p>[关]: 节能和待机模式期间停止向选配件板卡插槽供电。</p> <p>注意: 在所连接Slot 2型选配件板卡没有信号输入的情况下, 要激活电源管理功能, 请将[选配件电源]设为[自动]或[开]。</p>
音频 ^{*1}	<p>根据slot2型选配件的规格选择声音输入信号。要激活[数字], 请将输入信号选为[OPTION]并将[音频输入]选为[OPTION]。</p> <p>注意: 仅当输入信号选为[OPTION]且[音频输入]选为[OPTION]时才会激活[数字]。</p>
内部PC ^{*1}	slot 2型PC可使用此功能。
OFF WARNING	<p>当关闭内部PC的电源, 即要从PC操作系统内部关闭PC时, 会显示警告信息。此信息无法更改。</p> <p>当[选配件电源]为[关]时, 此功能可用。</p>
自动关闭电源	<p>当选择[开]时, 显示器会在内部PC转至[关]时自动关闭电源。</p> <p>注意: 如果您选择[关], 则当内部PC[打开]时, 显示器电源不会自动[打开]。</p>
START UP PC	当选择[是]时, 内部PC会启动。
FORCE QUIT	<p>当选择[是]时, 会执行内部PC的强制关机。</p> <p>请仅在操作系统无法手动关机时才使用此功能。</p>
插槽2信道设置	根据slot2型选配件的规格选择信号类型。
自动	自动设置信号类型。
信道1	用在[插槽2 信道选择]中选择的信号完全充满屏幕。
信道2	屏幕的左半部显示DisplayPort信号, 右半部显示TMDS信号。如果内部PC对两种信号类型都不支持, 则会自动全屏显示现有的信号。
插槽2 信道选择	仅当[插槽2 信道设置]设为[信道1]时才可使用此功能。
DisplayPort	全屏显示来自slot2型PC选配件的DisplayPort信号。
TMDS	全屏显示来自slot2型PC选配件的[TMDS]信号。
重置	将[音频]设置重置成OPTION菜单名下的出厂设置。

*1: 此功能取决于显示器中所安装的选配件板卡。更改设置时, 请关闭然后重新打开显示器的主电源开关。

系统

系统菜单	
显示器信息	<p>显示您显示器的型号名称、序列号和固件版本。</p> <p>[二氧化碳减排]: 以kg-CO2为单位显示估计的碳减排信息。碳减排计算中的碳足迹因数基于OECD (2008版)。</p> <p>[碳排放量]: 以kg-CO2为单位显示估计的碳用量信息。这是算术估计, 并非实测值。估算是在没有选配件基础上。</p>
固件	显示显示器的当前固件版本。
MAC地址	显示显示器的[MAC地址]。
工厂重置	<p>所有项目返回至出厂状态。</p> <p>注意: 这将重置所有菊花链连接显示器的所有项目。请小心以免在无意中重置所有项目。</p>

计算模块

当装有Raspberry Pi计算模块接口板卡和Raspberry Pi计算模块时，将提供额外的OSD菜单项目，用于配置相关设置。请勿自行更改计算模块的设置。请参阅第98页。

C MODULE菜单	
电源	
电源	控制计算模块的电源。 开：立即打开计算模块的电源。 关：立即关闭计算模块的电源。 注意：如果[服务菜单]中的计算模块[关断信号]为启用，则定时器一旦结束就会关闭计算模块的电源。
自动开启电源	启用 – 打开显示器电源时将自动打开计算模块。 禁用 – 通过[电源]设置、显示器的HTTP接口或通过显示器的LAN命令，手动控制计算模块的电源。
服务菜单	
设置锁定	需要密码才能设置[服务菜单]中的选项。默认情况下密码为[开]因而需要输入密码才能禁用[设置锁定]。
USB启动模式	当设为启用时，计算模块将作为与显示器USB2输入连接的PC的USB设备出现，并可通过操作系统进行编程。 当设为禁用时，计算模块会正常启动。
IR信号	启用或禁用IR遥控器信号的转发。
显示器控制	启用或禁用显示器和计算模块之间的内部串行连接。
关断信号	启用或禁用GPIO 23信号（计算模块的电源即将关闭）的使用。
电源关闭延迟	用以设置从断电信号设置后到计算模块关闭的时间延迟。配置此项以便软件有足够的时间安全关闭。
看门狗计时器	启用或禁用显示器内置的计算模块监视计时器（WDT）功能。启用时，显示器将预期通过内部UART从计算模块接收定期复位命令。如果连续三个超时间期都未收到命令，则显示器将重启计算模块。
开机时间	设置计算模块通电后显示器应开始接收WDT复位命令的时间延迟。
周期时间	设置显示器必须在这个时段从计算模块接收WDT复位命令的最大时长。
更改密码	

附录 C 制造商回收和节能信息

本章包括：

- ⇒ 第125页的“NEC旧产品废弃处理”
- ⇒ 第125页的“节省能源”
- ⇒ 第126页的“WEEE标记（European Directive 2012/19/EU和修正条款）”

NEC DISPLAY SOLUTIONS 非常重视环境保护，并将回收视为公司的最重要事项之一，尽可能地减轻对环境的影响。我们致力于开发对环境无害的产品，一直在帮助 ISO (国际标准化组织) 和 TCO (瑞典贸易联盟) 等机构制定最新的独立标准，并遵循这些标准。

NEC旧产品废弃处理

回收的目的是通过对材料进行再利用、升级、修复或再生等手段获得环保效益。专门的回收站可确保正确处理和安​​全废弃对环境有害的元件。为了以最佳方式回收我们的产品，NEC DISPLAY SOLUTIONS提供多种回收程序，并建议当产品达到其使用寿命时如何以环保的方式处理产品。

如需关于产品废弃的信息以及与特定国家（地区）相关的回收机构的信息，请访问我们的网站：

<https://www.nec-display-solutions.com/p/greenvision/en/greenvision.xhtml>（欧洲）

<https://www.nec-display.com>（日本）

<https://www.necdisplay.com>（美国）。

节省能源

本显示器拥有高级节能功能。当有Display Power Management（显示器能源管理）信号发送到显示器时，就会激活节能模式。显示器会进入节能模式。

更多信息，请访问：

<https://www.necdisplay.com/>（美国）

<https://www.nec-display-solutions.com/>（欧洲）

<https://www.nec-display.com/global/index.html>（全球）

关于ErP要求/关于ErP（网络待机）要求：

除以下条件之外：

显示器正在使用选配板卡。

[输入检测]设为除“不进行”以外的其他设置。

[USB电源]设为[开]。

[端子设置]的[DisplayPort]设为[MST]。

功耗（亮橘黄光）：2.0 W或以下（连接1个端口）/3.0 W或以下（连接所有端口）。

电源管理功能的时间：10秒（默认设置）

功耗（闪烁橘黄光）：0.5 W或更低。

电源管理功能的时间：3分钟（默认设置）

（显示器有多个信号输入的情况除外。

显示器连接商用冗余电源的情况除外）。

WEEE标记（European Directive 2012/19/EU和修正条款）



废弃旧产品：在欧盟地区

根据欧盟法规的要求，各成员国必须将用过的带有左边标志的电器和电子产品与一般家庭垃圾分开处理。其中包括显示器和电气附件，如信号线和电源线。当您要废弃这些产品时，请遵照当地有关部门的指令进行，或询问您所购买产品的商店，或者遵照现行的法规或协议执行（若适用）。电气和电子产品上的标志可能仅适用于目前的欧盟成员国，或者请遵照现行的法规或协议执行（若适用）。电气和电子产品上的标志可能仅适用于目前的欧盟成员国。

欧盟以外地区

如果您希望在欧盟以外地区处理用过的电器和电子产品，请与当地有关部门联系，询问正确的处理方式。

产品中有害物质的名称及含量

部件名称		有害物质					
		铅 (Pb)	汞 (Hg)	镉 (Cd)	六价铬 (Cr(VI))	多溴联苯 (PBB)	多溴二苯醚 (PBDE)
主机	印刷线路板	×	○	○	○	○	○
	液晶板	×	○	○	○	○	○
	机箱 支架	×	○	○	○	○	○
	电源	×	○	○	○	○	○
	其他（电缆等）	○	○	○	○	○	○
附属品（信号线等）		×	○	○	○	○	○

本表格依据 SJ/T 11364 的规定编制。

○：表示该有害物质在该部件所有均质材料中的含量均在 GB/T 26572 规定的限量要求以下。

×：表示该有害物质至少在该部件的某一均质材料中的含量超出 GB/T 26572 规定的限量要求。

附录 D 使用外部电源

如果使用外部电源，请参考 **UX552/UX552S** 型号的安装手册。

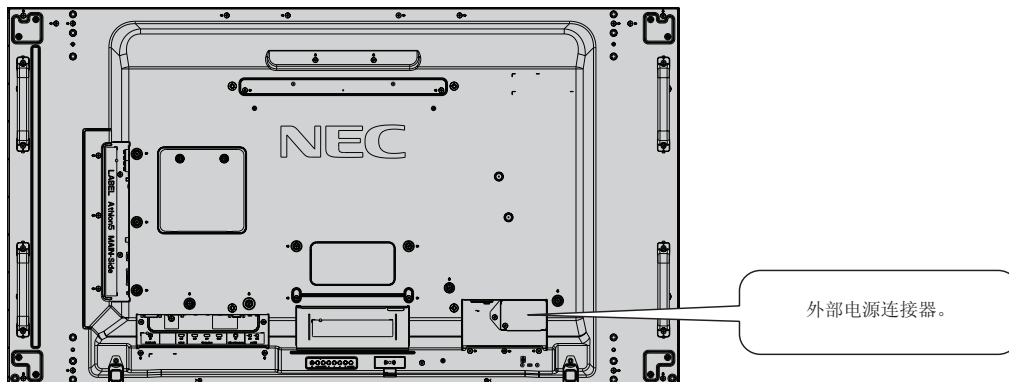

外部电源接口

直流电压范围 [V] 48 ± 2

直流最大输入电流 [A] 8.0

电缆芯线厚度 [mm²] 14 AWG/2

请使用符合安装显示器区域的电源。

⚠ 小心:

- 外部电源必须由合格的技术人员安装。请勿尝试自行安装外部电源。联系供应商，了解更多信息。
- 安装外部电源之前，请务必阅读安装手册。