

Step 1

将电脑与投影机相连。  
连接随机附带的电源线。

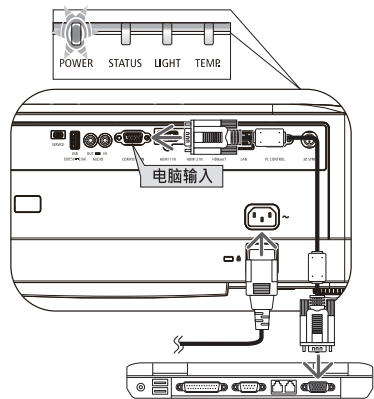

Step 2

取下镜头盖。

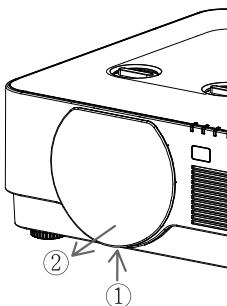

Step 3

开启投影机。

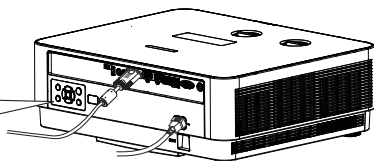
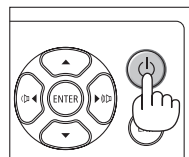

或者

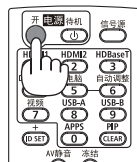

NOTE: 投影机的电源指示灯

闪烁橘黄灯 [待机模式] → 蓝灯 [电源]

在此状态下, [待机模式] 为 [正常]。  
第一次使用投影机时, 您可以在开机画面之后  
显示的快速菜单中选择自己喜欢使用的语言。

Step 4

选择信号源。

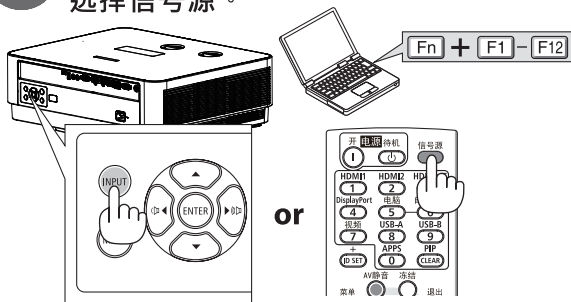

Step 5

调整投射影像的位置。  
[镜头移动]

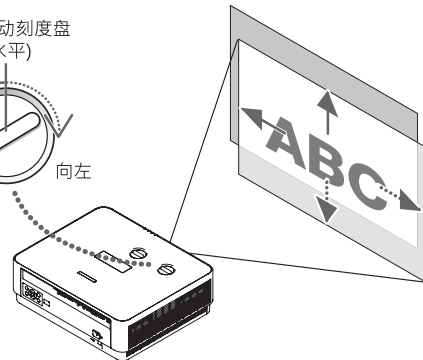
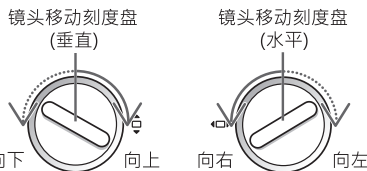

### [变焦]

朝顺时针和逆时针方向转动变焦调节杆。

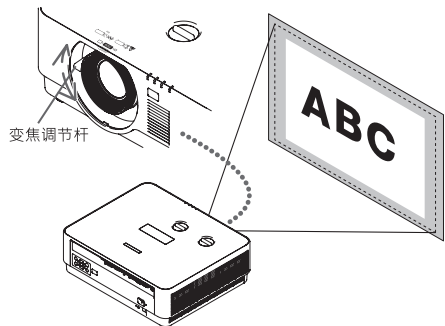

### [聚焦]

使用聚焦环以获得最佳的聚焦效果。

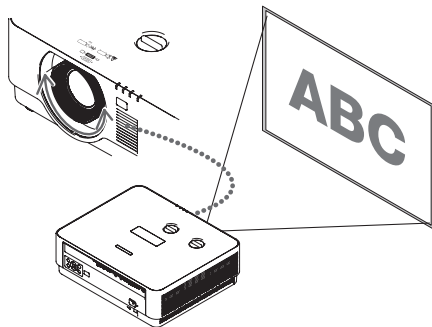

### [俯仰脚]

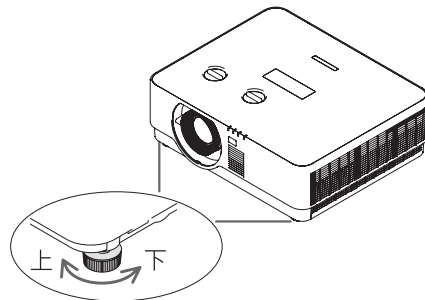

## Step 6

### 关闭投影机。

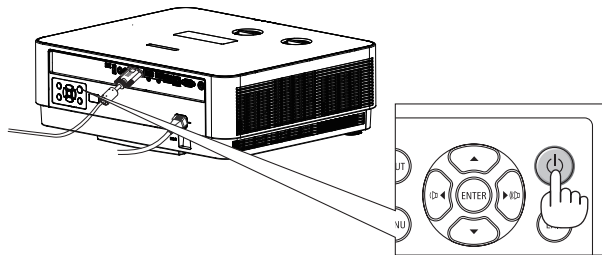

或者

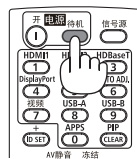

× 2 次

**NOTE:** 投影机的电源指示灯

蓝灯  
[电源]



闪烁橘黄灯  
[待机模式]

在此状态下, [待机模式] 为 [正常]。

