

数字投影机

型号

***NP-CN5550QL***

---

用户手册

请访问我们的网站查看用户手册的最新版本。

[https://www.nec-display.com/dl/en/pj\\_manual/lineup.html](https://www.nec-display.com/dl/en/pj_manual/lineup.html)

保留备用

# 目录

重要信息.....	iii
<b>1 开始使用.....</b>	<b>1</b>
1-1 包装物品清单.....	1
1-2 投影机部件概览.....	2
右前部概览.....	2
顶视图.....	3
后部概览—屏幕显示(OSD)按钮.....	4
后部概览（终端面板）.....	5
底部概览.....	6
底座参考图.....	7
1-3 遥控器规格.....	8
1-4 遥控器工作范围.....	10
1-5 投影机和遥控器的按钮.....	10
<b>2 设置和操作.....</b>	<b>11</b>
2-1 安装遥控器电池.....	11
2-2 启动和关闭投影机.....	12
2-3 调整投影机水平.....	14
2-4 使用镜头移位功能调整投影图像的位置.....	15
调整图像垂直位置.....	16
调整图像水平位置.....	16
2-5 调整变焦环、焦距和梯形校正.....	17
2-6 调节音量.....	18
<b>3 屏幕显示(OSD)菜单设置.....</b>	<b>19</b>
3-1 OSD 菜单控制.....	19
OSD 导航.....	19
3-2 设置 OSD 语言.....	20
3-3 OSD 菜单概览.....	21
3-4 输入菜单.....	23
电脑菜单.....	24
3D 设置.....	25
3-5 调整菜单.....	26
细节设定菜单.....	27
白平衡.....	28
高级功能.....	29
色彩校正.....	30
3-6 显示菜单.....	31
3-7 网络菜单.....	32
LAN_RJ45.....	33
有线 LAN 端子功能.....	33
支持的外部设备.....	33
LAN_RJ45.....	34
3-8 设置.....	39
光源模式.....	40
待机模式.....	41
菜单.....	42

安全 .....	43
3-9 信息菜单 .....	44
<b>4 维护和安全 .....</b>	<b>45</b>
4-1 清洁投影机 .....	45
清洁镜头 .....	45
清洁机壳 .....	45
4-2 使用物理锁 .....	46
使用安全槽 .....	46
使用安全栓锁 .....	46
<b>5 故障排除 .....</b>	<b>47</b>
5-1 常见问题及解决办法 .....	47
5-2 故障排除技巧 .....	47
5-3 LED 错误消息 .....	48
5-4 图像问题 .....	48
5-5 光源问题 .....	49
5-6 遥控器问题 .....	49
5-7 音频问题 .....	49
5-8 投影机维修 .....	49
5-9 HDMI 问题解答 .....	50
<b>6 规格 .....</b>	<b>51</b>
6-1 规格 .....	51
6-2 投影距离和投影尺寸 .....	53
投影距离和尺寸表 .....	54
6-3 时序模式表 .....	55
支持频率表 .....	55
3D 模式的支持频率表 .....	57
6-4 投影机尺寸 .....	58
<b>7 附录 I .....</b>	<b>59</b>
7-1 RS-232C 协议 .....	59

## 重要信息

# 重要信息

### 重要安全信息





强烈建议您在使用投影机之前仔细阅读此部分。这些安全和使用说明可确保您安全地使用投影机许多年。妥善保管本手册，以备日后参考。









### 关于符号

为确保安全、正确地使用本产品，本手册中使用了许多符号，以防止产品对您和他人造成伤害以及财产损失。

这些符号及其含义的说明如下。请务必彻底了解这些符号的含义，然后再阅读本手册。

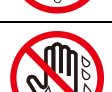
 <b>警告</b>	未留意该符号并错误操作产品可能会导致事故发生，甚至会导致死亡或重伤。
 <b>注意</b>	未留意该符号并错误操作产品可能会导致人员受伤或周围财物损坏。

### 符号示例

	此符号指示您应小心触电。
	此符号指示您应留意高温。
	此符号指示必须禁止的操作。
	此符号指示不得弄湿的物品。
	此符号指示请勿用湿手触摸。
	此符号指示不得拆卸的部件。
	此符号指示必须执行的操作。
	此符号指示应从电源插座上拔下电源线。

## 安全注意事项



## 警告



务必执行





禁止







风险电压

## 处置电源线

- 请使用本投影机随附的电源线。
  - 本投影机附带的电源线仅能配合本投影机使用。为了安全起见，请勿将其用于其他设备。
  - 处理电源线时应多加小心。损坏电源线可能导致火灾或触电。
    - 请勿在电源线上放置重物。
    - 请勿将电源线放在投影机下方。
    - 请勿将毯子等盖在电源线上。
    - 请勿刮擦或改动电源线。
    - 请勿过度用力弯曲、扭转或拉扯电源线。
    - 请勿对电源线加热。
- 如果电源线损坏（芯线裸露，导线折断等），请要求经销商进行更换。
- 如果听到雷声，请勿触摸电源插头。否则可能导致触电。

 <p><b>务必执行</b></p>	<p><b>安装投影机</b></p> <ul style="list-style-type: none"> <li>· 本投影机设计为使用 100–240 V AC、50/60 Hz 电源。在使用投影机之前，请检查投影机要连接的电源是否满足这些要求。</li> <li>· 使用电源插座作为投影机电源。请勿将投影机直接连接至电灯接线。否则存在危险。</li> </ul> <p><b>禁止</b></p> <ul style="list-style-type: none"> <li>· 请勿在下述位置使用。否则可能导致火灾或触电。 <ul style="list-style-type: none"> <li>- 摇晃的桌子、倾斜的表面或其他不稳定的位置</li> <li>- 加热设备附近或振动剧烈的位置</li> <li>- 户外或潮湿、多灰的位置</li> <li>- 暴露于烟尘或蒸汽的位置</li> <li>- 烹饪用具、加湿器等附近</li> </ul> </li> </ul> <p><b>勿弄湿</b></p> <ul style="list-style-type: none"> <li>· 请勿在下述可能弄湿投影机的位置使用。否则可能导致火灾或触电。 <ul style="list-style-type: none"> <li>- 请勿在雨、雪、海滨或水边等处使用。</li> <li>- 请勿在浴室或淋浴室使用。</li> <li>- 请勿在投影机上放置花瓶或盆栽植物。</li> <li>- 请勿在投影机上放置杯子、化妆品或药品。</li> </ul> </li> </ul> <p>如果有水等进入投影机内部，请先关闭投影机电源，然后从电源插座上拔下电源线，并与经销商联系</p> <p><b>拔下电源线</b></p> <ul style="list-style-type: none"> <li>· 请勿将金属或可燃物体或其他异物从通风孔插入或投入投影机。否则可能导致火灾或触电。如果家中有儿童，请特别小心。如果有异物进入投影机内部，请先关闭投影机电源，然后从电源插座上拔下电源线，并与经销商联系。</li> </ul>
 <p><b>拔下电源线</b></p>	<p><b>如果投影机出现故障，请拔下电源线。</b></p> <ul style="list-style-type: none"> <li>· 如果投影机冒烟、发出异味或发出声响，或者投影机掉落或机柜破裂，请关闭投影机的电源，然后从电源插座上拔下电源线。否则，不仅会导致火灾或触电、视力损害或灼伤，也可能导致视觉障碍。请联系经销商进行维修。切勿自行维修投影机。否则存在危险。</li> </ul>
 <p><b>请勿拆卸</b></p>	<p><b>请勿拆卸投影机。</b></p> <ul style="list-style-type: none"> <li>· 请勿拆卸或打开投影机的机柜。也不要改装投影机。投影机中存在高压区。改装投影机可能会导致火灾、触电，或由于激光束泄漏而导致视力受损或灼伤。请交由有资质的维修人员进行内部检查、调整和维修。</li> </ul>

 <p>注意</p>	<p><b>吊装</b></p> <ul style="list-style-type: none"> <li>• 如果需要进行特殊作业，例如吊装投影机，请咨询您的经销商。在这种情况下，请勿尝试自行安装投影机。投影机可能会掉落并造成人身伤害。吊装投影机需要天花板强度的强度足以支撑投影机，并且必须遵守您所在国家/地区的建筑标准法律。还必须采取相应措施防止投影机在投影机、天花板安装设备和安装位置发生故障的情况下掉落。</li> <li>• 投影机采用吊装的安装方式时，请勿在投影机上悬挂任何物体。投影机可能掉落并造成人员受伤。</li> <li>• 采用吊装方式时，应使用位于电源线可达到范围内的插座，以便轻松插入和拔下电源线。</li> </ul>
 <p>禁止</p>  <p>小心高温</p>	<p><b>投影机运行时，请勿在镜头前放置物品。</b></p> <ul style="list-style-type: none"> <li>• 投影机运行时，请勿将镜头盖留在镜头上。镜头盖可能会变热并变形。</li> <li>• 投影机运行时，请勿在镜头前放置物品，以免遮挡光线。该物体可能会变热、并可能损坏或起火。</li> <li>• 机柜上指示的以下图形符号表示注意不要在投影机镜头前放置物体。</li> </ul> 



禁止

**关于投影机的光源**

- 请勿直视投影机的镜头。
- 投影机运行时投射出的强光可能会伤害您的眼睛。周围有儿童时要特别小心。
- 请勿使用光学设备（放大镜、反射镜等）观看投射光，否则可能导致视觉损害。
- 打开投影机之前，请确保投影范围内没有人看向镜头。
- 请勿让儿童独自操作投影机。当儿童操作投影机时，应始终有成人 在场监督儿童。
- 下面的图形符号（在机柜上镜头附近指示）描述了此投影机被归类为 IEC/EN 62471-5:2015 的风险组别 2。

与任何明亮的光源一样，请勿直视光束，RG2 IEC/EN 62471-5:2015.

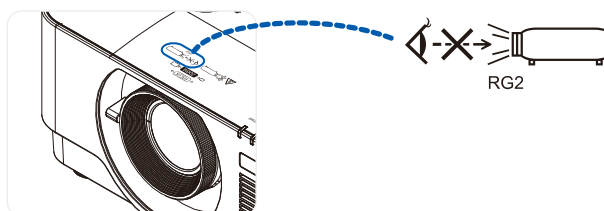

禁止





**清洁投影机时**

- 请勿使用易燃气体喷雾清除镜头、机柜等位置的灰尘，否则可能会引起火灾。





## 注意

 <b>务必执行</b>	<b>将电源线接地</b> <ul style="list-style-type: none"> <li>· 本设备设计为在电源线接地的条件下使用。如果电源线未接地，可能导致触电。请确保电源线已正确接地。 请勿使用 2 芯插头转换器适配器。</li> </ul>
 <b>务必执行</b>   <b>请勿用湿手触摸</b>   <b>拔下电源线</b>	<b>处置电源线</b> <ul style="list-style-type: none"> <li>· 将电源线连接到投影机的 AC IN 端子时，请确保连接器已完全牢固地插入。电源线连接松动可能导致火灾或触电。</li> <li>· 请勿用湿手连接或断开电源线。否则可能导致触电。</li> <li>· 为了安全起见，在清洁投影机时，请事先从电源插座上拔下电源线。</li> <li>· 移动投影机时，请务必先关闭电源，从电源插座上拔下电源线，并检查将投影机连接到其他设备的所有连接线缆是否均已断开。</li> <li>· 如果计划长时间不使用投影机，请务必从电源插座上拔下电源线。</li> </ul>
 <b>禁止</b>	<b>请勿在过压网络上使用。</b> <ul style="list-style-type: none"> <li>· 将投影机的以太网/HDBaseT 端口和 LAN 端口连接到没有过压风险的网络。对以太网/HDBaseT 或 LAN 端口施加过大电压可能会导致触电。</li> </ul>
 <b>务必执行</b>	<b>镜头移位、调焦和变焦操作</b> <ul style="list-style-type: none"> <li>· 当移动镜头或调整焦距或变焦时，请从投影机的背面或侧面进行操作。如果从正面进行这些操作，则眼睛可能会暴露在强光下并受伤。</li> <li>· 进行镜头移位操作时，请将手远离镜头区域。否则，手指可能会卡在机柜与镜头之间的间隙中。</li> </ul>

 <p>禁止</p>	<p><b>处理电池</b></p> <ul style="list-style-type: none"><li>小心处理电池。否则可能会导致火灾、人员受伤或环境污染。<ul style="list-style-type: none"><li>请勿短接或拆解电池，或将其投入火中。</li><li>请勿使用非指定型号的电池。</li><li>请勿将新旧电池混用。</li><li>插入电池时，请注意极性（+和-方向），并确保按照指示插入电池。</li></ul></li><li>处理电池时，请联系您的经销商或当地相关机构。</li></ul>
 <p>禁止</p>  <p>小心高温</p>	<p><b>关于排气口</b></p> <ul style="list-style-type: none"><li>请勿堵塞投影机排气口。另外，请勿在投影机下方放置纸或布之类的柔软物体。否则可能会引起火灾。 在投影机的安装位置与其周围留有足够大的空间（通常，进气口周围至少留有 50 厘米/19.69 英寸的空间，排气口周围至少留有 50 厘米/19.69 英寸的空间）。</li><li>投影时或刚刚投影图像后请勿触摸排气口区域。此时排气口区域可能很热，触摸该区域可能会导致灼伤。</li></ul>
 <p>禁止</p>	<p><b>移动投影机</b></p> <ul style="list-style-type: none"><li>移动投影机时，请勿握住镜头部分。调焦环可能会转动，导致投影机掉落并造成人员受伤。另外，如果将手放在机柜与镜头之间的间隙处，投影机可能会损坏、掉落并造成人员受伤。</li></ul>
 <p>务必执行</p>	<p><b>检查投影机并清洁内部</b></p> <ul style="list-style-type: none"><li>大概每年联系经销商进行一次投影机内部清洁。如果长时间不清洁投影机，灰尘可能会积聚在投影机内部，从而导致火灾或故障。</li></ul>

## 激光安全注意事项

遵守您所在国家/地区有关设备安装和管理的法律法规。

### 对于中国

该产品被分类为 GB 7247.1-2012 的 3R 类。

 <b>警告</b>
GB 7247.1-2012 的 3R 类激光产品 <ul style="list-style-type: none"> <li>• 激光辐射 - 避免直射眼睛。</li> <li>• 使用本文档中没有指定的控制、调整或步骤可能会造成危险辐射</li> </ul>

### 对于其他地区

该产品被归类为 IEC 60825-1 (2014-05 第三版) 的 1 类产品和 IEC/EN 62471-5 (初版) 的 RG2 类产品

 <b>警告</b>
IEC 60825-1 第三版的 1 类激光产品 <ul style="list-style-type: none"> <li>• 使用本文档中没有指定的控制、调整或步骤可能会造成危险辐射</li> <li>• 孔径附近的激光能量暴露可能会引起灼伤。</li> </ul>

### 仅美国

- 符合 21 CFR 1040.10 和 1040.11，但符合 IEC 62471-5: Ed1.0 中定义的风险组别 2 LIP 更多详细信息，请参见 2019 年 5 月 8 日发布的第 57 号激光产品标准

### 警告

- 请勿在距投影机任何距离处直视投影机光束。成人应监管好儿童，以防暴露风险。
- 使用遥控器启动投影机之前，请确保没有人看向镜头。
- 请勿使用光学设备（双筒望远镜、望远镜、放大镜、反射镜等）观看投射光
- [警告：安装在儿童头部的上方位置。]  
将吊架架与本产品配合使用，将其放置在儿童眼睛上方的位置。

- 内置发光模块发出的激光概述：
  - 波长：450-460 nm
  - 最大功率：170 W
- 防护外壳辐射图：
  - 波长：450-460 nm
  - 最大激光辐射输出：66.6 mW
  - 脉冲持续时间：1.34 ms
  - 重复频率：120 Hz
- 本产品中配有激光模块。使用本文档中没有指定的控制或调整可能会造成危险辐射。

## 发光模块

- 产品中配有包含多个激光二极管的发光模块作为光源。
- 这些激光二极管密封在发光模块中。无需对发光模块进行维护或保养。
- 最终用户不得更换发光模块。
- 请联系有资质的经销商更换发光模块以及获取更多信息。

产品标签

符合 IEC 60825-1 第三版的 1 类激光产品、符合 GB 7247.1-2012 的 3R 类激光产品的注意和解释性标签粘贴在下面指示的位置。

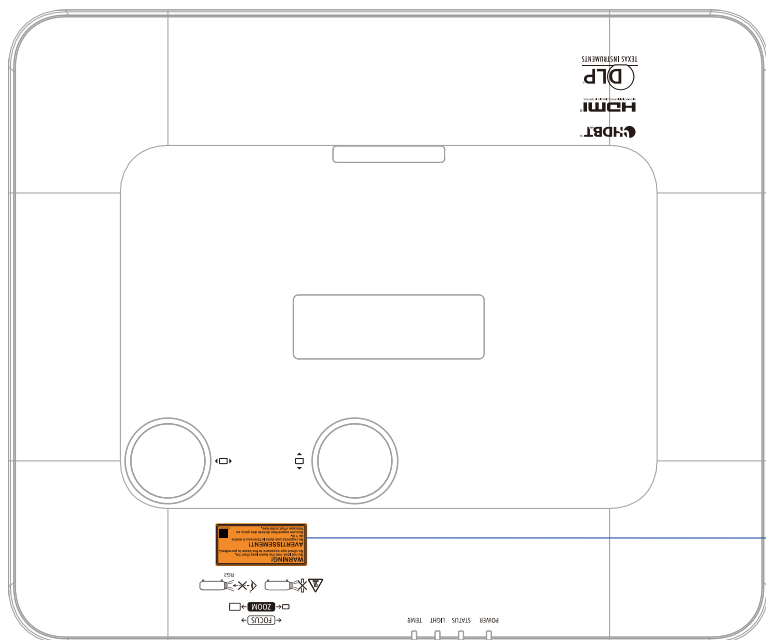

\*警告标签激光

**WARNING!**  
Do not look into the beam less than 1m.  
No direct eye exposure to the beam is permitted.

**AVERTISSEMENT!**  
Ne regardez pas dans le faisceau à moins de 1 m.  
Aucune exposition directe des yeux au faisceau n'est autorisée.

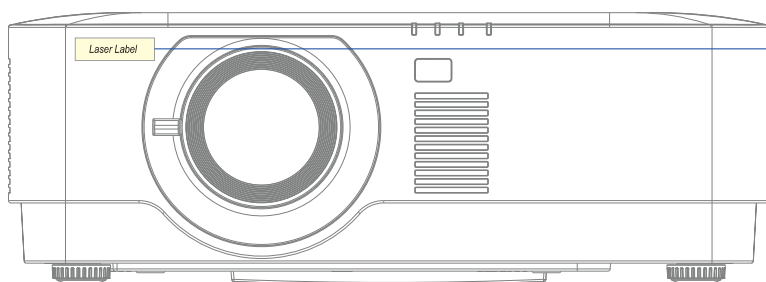

\*中国机型

激光窗口

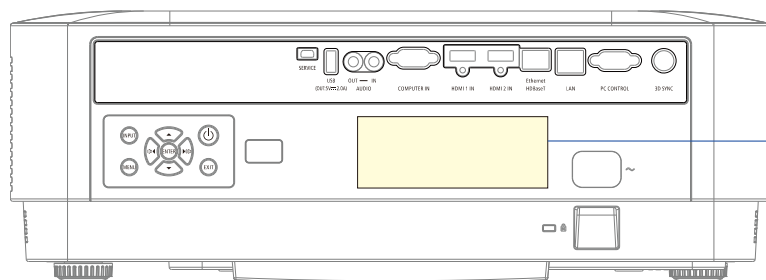

\*美国和欧洲机型

CLASS 1 LASER PRODUCT  
LASERPRODUKT DER KLASSE 1  
APPAREIL À LASER DE CLASSE 1  
ЛАЗЕРНОЕ ИЗДЕЛИЕ 1 КЛАССА ОПАСНОСТИ  
등급 1 레이저 제품  
第一級雷射產品  
IEC/EN 60825-1:2014

クラス1 レーザ製品  
JIS C 6802:2014

\*中国机型

激光辐射  
避免眼睛受到直接照射  
3R 类激光产品  
波长: 450-460 nm  
最大脉冲能量: 0.698mJ  
脉冲持续时间: 1.34ms

1 类激光产品  
GB 7247.1-2012 IEC 60825-1:2014

### 激光辐射范围

下图显示了激光的最大辐射范围。水平角（单位：度）。

水平角（单位：度）。

缩放	镜头位置		
	最右侧	中心（参考值）	最左侧
	HR	HC	HL
广角	32.3	24.3	32.3
长焦	22.7	16.6	22.7

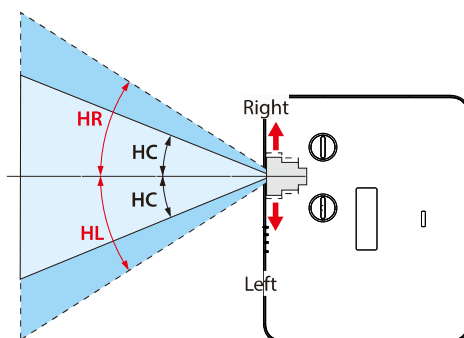

水平角（单位：度）。

缩放	镜头位置		
	最上方	中心（参考值）	最下方
	VU	VC	VL
广角	29.2	14.2	29.2
长焦	20.2	9.5	20.2

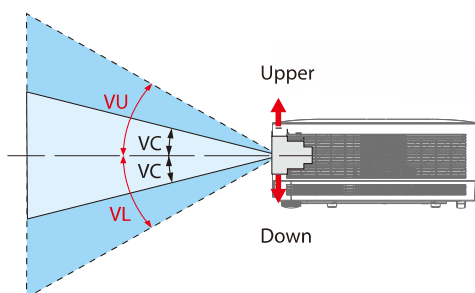

### **线缆信息**

使用屏蔽线缆或附有铁氧体磁芯的线缆，以免干扰广播和电视的接收。

有关详细信息，请参阅本用户手册中的“5.进行连接”。

## 废旧产品处理



### 在欧盟

每个成员国执行的欧盟范围法规要求，带有标志（左侧）的废旧电气和电子产品必须与普通家庭垃圾分开处理，其中包括投影机及其电气附件。处理此类产品时，请遵循您当地相关部门的指导，并且/或询问您购买产品的商店。

收集废旧产品后，会以适当的方式进行重复使用和回收。这项工作会帮助我们减少浪费，并将对人类健康和环境的负面影响降至最低水平。

电气和电子产品上的标志仅适用于当前欧盟成员国。

### 欧盟以外

如果您要在欧盟以外地区处理废旧电气和电子产品，请联系您当地的相关部门并咨询正确的处理方法。



对于**欧盟**：画叉的带轮垃圾箱表示不得将废旧电池放入普通家庭垃圾中！废旧电池有单独的收集系统，应根据规定进行适当的处理和回收。

根据欧盟指令 **2006/66/EC**，不得对电池进行不当处理。电池应与普通垃圾分开，由当地服务机构收集。

（仅适用于德国）

**机器噪音信息法规 – 3.GPSGV,**

根据 EN ISO 7779，最高声压级小于 70 dB (A)

**AUDIO OUT Mini 插孔信息**

AUDIO OUT Mini 插孔不支持入耳式耳机/头戴式耳机端子。

## 确保投影机性能的注意事项

- 请勿安装在易受振动或撞击的地方。  
如果将其安装在会传递电源及类似设备的振动的位置、或安装在车辆或船只等处，则投影机可能会受到振动或撞击的影响而导致内部部件损坏或故障。  
请安装在不会受到振动或撞击的地方。
- 请勿安装在高压电力线或电源附近。  
如果投影机安装在高压电力线或电源附近，可能会受到干扰的影响。
- 请勿将投影机安装或存放在下文所述的位置。否则可能会导致故障。
  - 产生强磁场的位置
  - 产生腐蚀性气体的位置
- 如果有类似激光束的强光从镜头进入，可能会导致故障。
- 在存在大量香烟烟雾或灰尘的位置使用投影机之前，请咨询您的经销商。
- 在海拔约为 1,600 米/5,500 英尺或更高海拔处使用投影机时，请务必将[风扇模式]设置为[高海拔]。否则，投影机内部可能发热，从而导致故障。
- 在高海拔地区（大气压较低的位置）使用投影机时，更换光学部件（光源等）的频率可能较快。
- 关于移动投影机
  - 请务必安装随附的镜头盖，以免镜头刮擦。
  - 请勿使投影机受到振动或强烈撞击。否则投影机可能会损坏。
- 除了调整投影机的倾斜角度之外，请勿将倾斜支脚用于其他目的。
- 处理不当（例如用倾斜支脚搬运投影机或将投影机倾斜抵住墙壁上）可能会导致故障。
- 请勿用手直接触摸投影镜头表面。
- 投影镜头表面上的指纹或污垢将被放大并投影到屏幕上。请勿触摸投影镜头的表面。
- 投影时，请勿从投影机或电源插座中拔下电源线。否则可能会导致投影机的 AC IN 端子或电源插头触点损坏。要在投影图像时中断交流电源，请使用接线板开关、断路器等。
- 关于遥控器的处理
  - 如果投影机的远程信号传感器或遥控器的信号发射器暴露在强光下，或者它们之间有障碍物阻隔了信号，则遥控器将无法正常使用。
  - 在距投影机 7 米的范围内操作遥控器，将其指向投影机的远程信号传感器。
  - 不要摔落遥控器或错误操作。
  - 请勿让水或其他液体滴到遥控器上。如果遥控器弄湿，请立即将其擦干。
  - 尽量避免在高温潮湿的位置使用。
  - 如果计划长时间闲置遥控器，请取出两节电池。
- 采取相应措施防止外部光线照射到屏幕上。  
确保只有投影机发出的光照射在屏幕上。屏幕上的外部光线越少，对比度越高，图像质量越高。
- 关于屏幕  
如果屏幕上有灰尘、划痕，变色等现象，图像将无法清晰显示。应小心处理屏幕，以免其受挥发性物质、划痕和灰尘的损坏。



### 投影机安装间隔

安装投影机时，请在其周围留出下文所述的足够大的空间。否则，投影机排出的热气可能会被吸回。

另外，请确保空调风不会吹向投影机。

投影机的热控制系统可能会检测到异常（温度错误）并自动关闭电源。

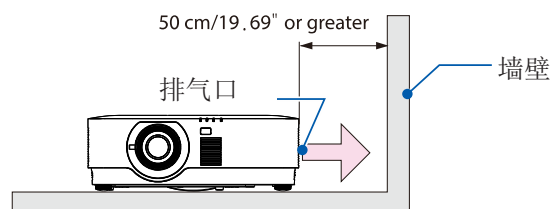

注意：

- 在上图中，假设投影机上方有足够的空间。背面也有一个进气口。在后面留出约 50 厘米或更大的空间用于安装线缆。

### 吊装注意事项

请勿在以下位置安装投影机。附着油、化学品和水分等物质可能会导致机柜变形或破裂、金属部件腐蚀或故障。

- 户外以及潮湿或多灰的位置
- 暴露于油烟或蒸汽的位置
- 产生腐蚀性气体的位置

### 关于原投影图片的版权：

请注意，在咖啡店或酒店等场所使用本投影机获取商业利益或吸引公众注意，以及使用具有以下功能的屏幕图像的压缩或扩大版本可能会带来侵权问题，这将违反版权法。

[影像比例]、[梯形校正]，放大功能和其他类似功能。

### 电源管理功能

投影机具有电源管理功能。为了降低功耗，电源管理功能（1 和 2）已在出厂时进行预设，如下所示。要通过 LAN 或串行电缆连接由外部设备控制投影机，请使用屏幕菜单更改 1 和 2 的设置。

#### 1. 待机模式（出厂预设：标准）

要通过外部设备控制投影机，请为[待机模式]选择[网络待机]或[HDBaseT]。（→ 第 41 页）

#### 2. 自动关机（出厂预设：0）

要通过外部设备控制投影机，请为[自动关机]选择[0]。（→ 第 41 页）

## 商标

- Microsoft、Windows 和 Internet Explorer 是 Microsoft Corporation 在美国和/或其他国家（地区）的注册商标或商标。
- 术语 HDMI 和 HDMI 高清多媒体接口以及 HDMI 徽标是 HDMI Licensing Administrator, Inc.在美国和其他国家/地区的商标或注册商标。



- HDBaseT™和 HDBaseT Alliance 标志是 HDBaseT Alliance 的商标。



- DLP®和 DLP 徽标是 Texas Instruments 在美国和其他国家的商标或注册商标。
- PJLink 商标和徽标是申请注册的商标，或者已经在日本、美国和其他国家和地区注册。
- CRESTRON 和 CRESTRON ROOMVIEW 是 Crestron Electronics, Inc.在美国和其他国家的商标或注册商标。
- 以太网是 Fuji Xerox Co., Ltd.的注册商标或商标。
- 本用户手册中提及的其他产品名称和公司徽标可能是其各自所有者的商标或注册商标。
- GPL/LGPL 软件许可证产品包含的软件获得 GNU 通用公共许可证(GPL)、GNU 宽松通用公共许可证(LGPL)和其他许可证的许可。更多关于各软件的信息，请参见随附 CD-ROM 中“关于 GPL&LGPL”文件夹中的“readme.pdf”。

China RoHS for NP-CN5550QL						
部件名称	有害物质					
	铅(Pb)及其化合物	汞(Hg)及其化合物	镉(Cd)及其化合物	六价铬(Cr(VI))及其化合物	多溴联苯(PBB)	多溴二苯醚(PBDE)
光机引擎	○	○	○	○	○	○
光源模组	○	○	○	○	○	○
外壳	○	○	○	○	○	○
金属合金结构件	×	○	○	○	○	○
风扇	×	○	○	○	○	○
电路板	×	○	○	○	○	○
线材	○	○	○	○	○	○
电源线	×	○	○	○	○	○
遥控器	×	○	○	○	○	○
电池	○	○	○	○	○	○

本表格依据 SJ/T 11364 的规定编制。

○：表示该有害物质在该部件所有均质材料中的含量均在 GB/T 26572 规定的限量要求以下。

×：表示该有害物质至少在该部件的某一均质材料中的含量超出 GB/T 26572 规定的限量要求。

备注：本产品符合欧盟 RoHS 指令（电子电气产品中限制使用某些有害物质的指令），表中标示“X”的部件含有欧盟 RoHS 排除项目的物质（当前不存在适合之替代品的物质）

# 1 开始使用

## 1 开始使用

### 1-1 包装物品清单

小心地打开投影机包装，确认下列物品是否齐全：

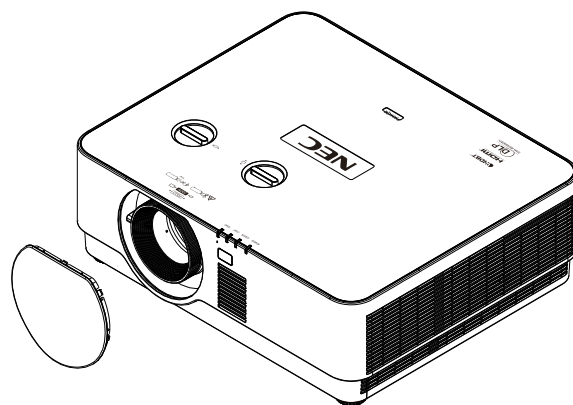

镜头盖  
79TL0851

投影机



遥控器  
7N901281

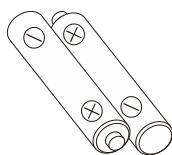

电池  
(AAA × 2)

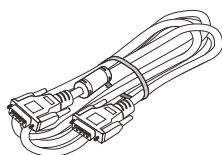

电脑连接线(VGA)  
79TL0841

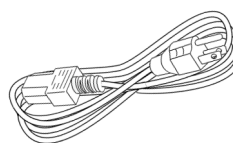

电源线  
79TL0831



保修卡  
7N8N2967



光盘  
(本用户手册)  
7N953011



重要信息  
7N8R0481

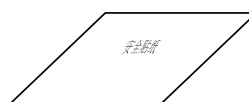

安全贴纸  
24L67991

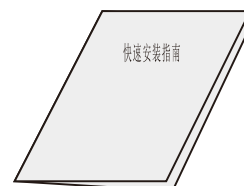

快速安装指南  
7N8R0491

如有任何物品缺失、外观损坏、或者机器不工作，请立即与您的经销商联系。建议您妥善保管原始包装材料，以备在送修设备时使用。

## 1-2 投影机部件概览

## 右前部概览

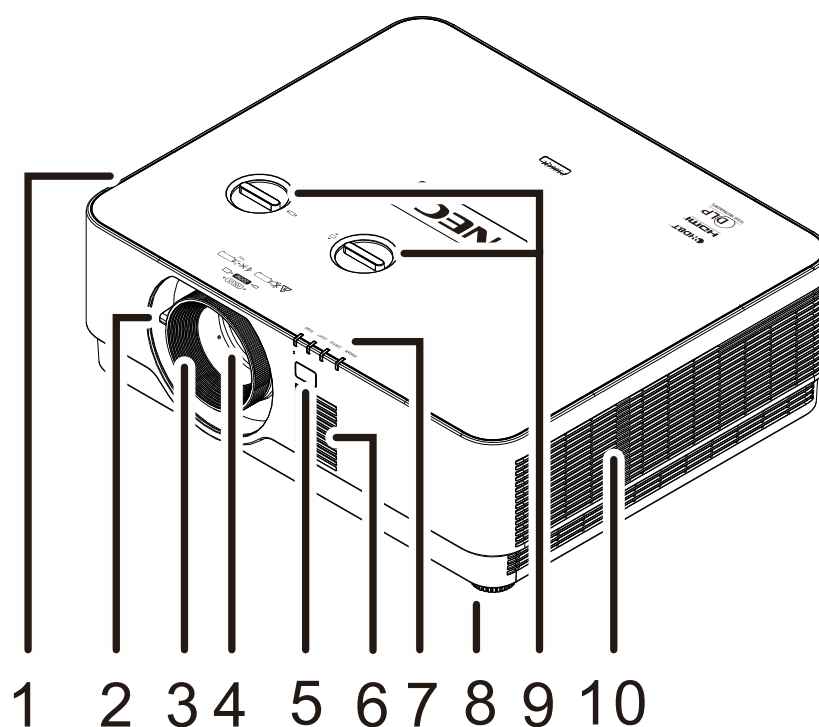

项目	标签	说明	参见页码
1.	进气口	吸入冷空气	
2.	变焦杆	放大投影图像。	17
3.	调焦环	调整投影图像的焦距。	17
4.	镜头	投影镜头。	
5.	远程传感器	接收来自遥控器的红外线信号。	
6.	单声道扬声器	输出声音。	
7.	指示灯	显示投影机消息。	
8.	倾斜支脚	转动调整杆以调整角度位置。	14
9.	镜头移位	调整图像位置。	15
10.	排气口	排出热气	



**小心:**

投影机上的通风口可使通风顺畅，使投影机光源保持凉爽。请勿挡住任何通风口。

## 顶视图

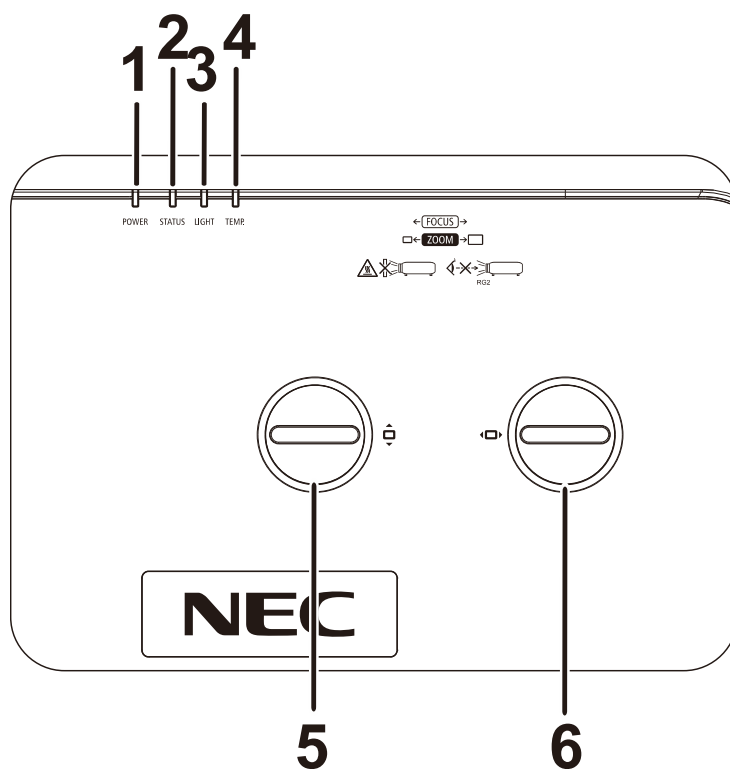

项目	标签	说明	参见页码
1.	电源指示灯	显示开机/关机序列状态。	48
2.	状态指示灯	显示投影机状态。	
3.	光源指示灯	显示光源状态。	
4.	温度指示灯	显示散热状态。	
5.	垂直镜头移位（向上 / 向下）	调整图像垂直位置。	16
6.	水平镜头移位（向左 / 向右）	调整图像水平位置。	16

## 后部概览—屏幕显示(OSD)按钮

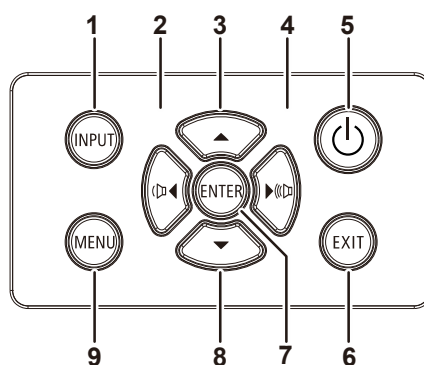

项目	标签	说明	参见页码
1.	输入	进入信号源菜单。	
2.		在 OSD 中导航和更改设置 快捷菜单 - 音量	<b>19</b>
3.		在 OSD 中切换和更改设置。	<b>19</b>
4.		在 OSD 中导航和更改设置 快捷菜单 - 音量	<b>19</b>
5.		打开或关闭投影机电源。	<b>12</b>
6.	EXIT (退出)	返回上一页 OSD。	
7.	ENTER (确定)	进入或确认高亮显示的 OSD 菜单项目。	<b>19</b>
8.		在 OSD 中切换和更改设置。	<b>19</b>
9.	MENU (菜单)	打开和退出 OSD 菜单。	<b>19</b>



## 后部概览 (终端面板)

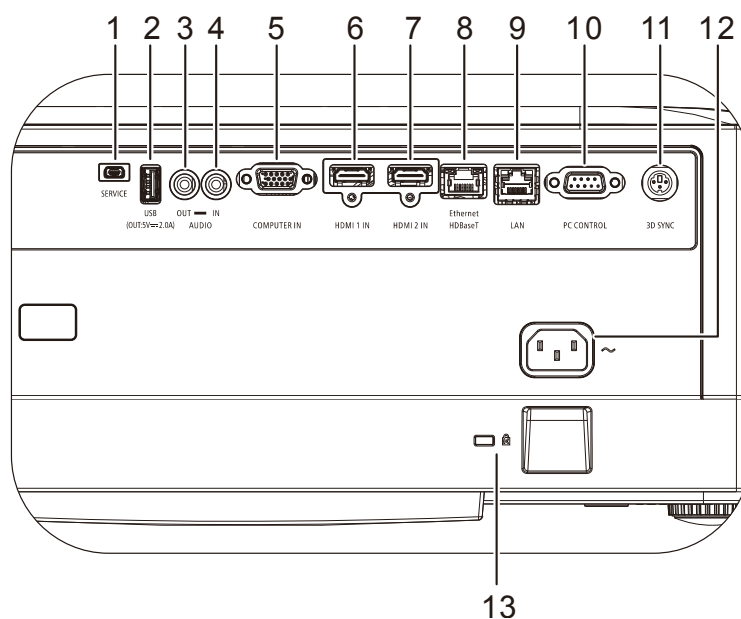

项目	标签	说明	参见页码
1.	SERVICE	仅限检修人员使用。	
2.	USB 电源(5V/2.0A)	仅限 5V 电源。 <b>注意：</b> 只要投影机开机，即支持 5V/2.0A 输出。	
3.	AUDIO OUT	连接音频环通的音频线。	
4.	AUDIO IN	连接来自音频设备的音频线。	
5.	COMPUTER IN	连接来自计算机的 RGB 线。	
6.	HDMI 1 IN	连接来自 HDMI 设备的 HDMI 线。	
7.	HDMI 2 IN	连接来自 HDMI 设备的 HDMI 线。	
8.	以太网 HDBaseT	连接以太网线。 连接来自 HDBaseT TX 盒（视频扩展器）Cat5e/Cat6 线用于收到的 HDBaseT 信号。	
9.	LAN	连接以太网线。	
10.	PC CONTROL	连接遥控器的 RS-232 串行端口线。	
11.	3D 同步	将 3D 同步输入线从计算机连接到启用的设备。	
12.	交流输入	连接电源线。	
13.	安全链开口 	通过防盗锁系统固定到永久性物体上。	<b>46</b>

**注意：**

- 为使用此功能，必须在打开/关闭投影机前插入接头。
- 请勿将此插孔用于其他目的。

**注意：**

作为一项安全预防措施，在连接线缆之前，断开投影机和所连接设备的所有电源。

## 底部概览

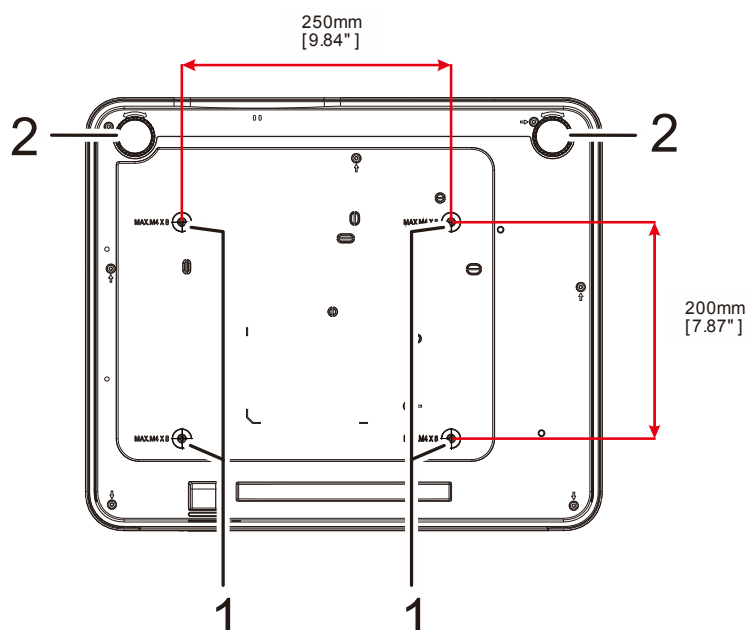

项目	标签	说明	参见页码
1.	吊顶安装孔	有关在天花板上安装投影机的信息，请咨询您的经销商。	
2.	倾斜支脚	转动调整杆以调整角度位置。	14

**注意：**

安装时，务必使用 UL 列表列出的吊顶安装架。

吊顶安装时，使用经过认可的装配硬件和 M4 螺丝，最大螺丝深度 8 mm (0.315 英寸)。

吊顶安装架的构造必须具备合适的形状和强度。吊顶安装架的载重量必须超过所安装设备的重量；作为一项辅助预防措施，应能承受三倍设备重量 60 秒。

## 底座参考图

请通过安全服务提供商（付费）来设计和制造定制底座以用于纵向投影。请确保设计符合以下条件：

- 使用投影机背后的 4 个螺丝孔将其固定到底座。  
螺丝孔中心尺寸：250 × 200 mm  
投影机上的螺丝孔尺寸：M4 最大深度 8 mm
- 水平调节机制（例如，四处螺栓和螺帽）
- 请设计底座使其不容易翻倒。

显示尺寸要求的图不是实际底座设计图。

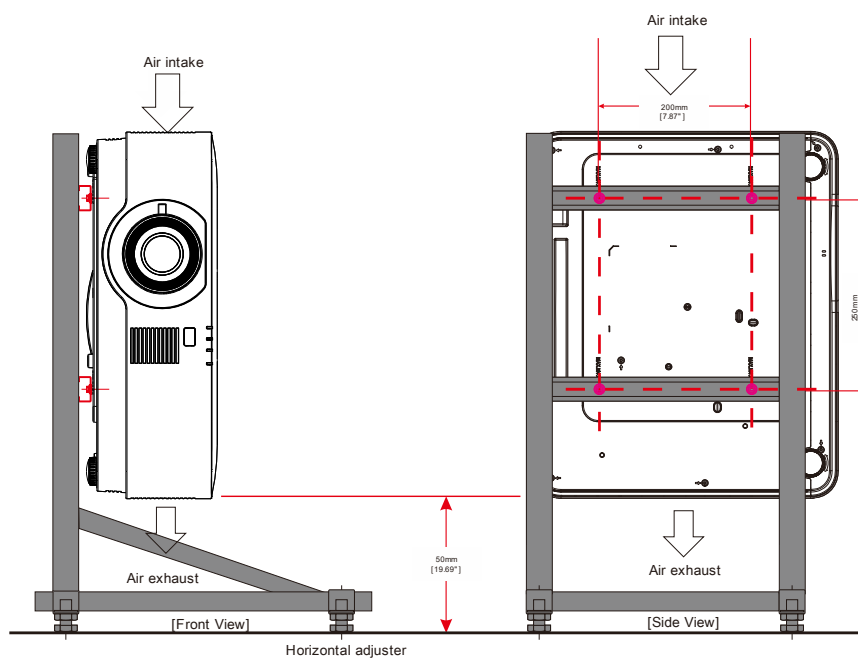

## 1-3 遥控器规格

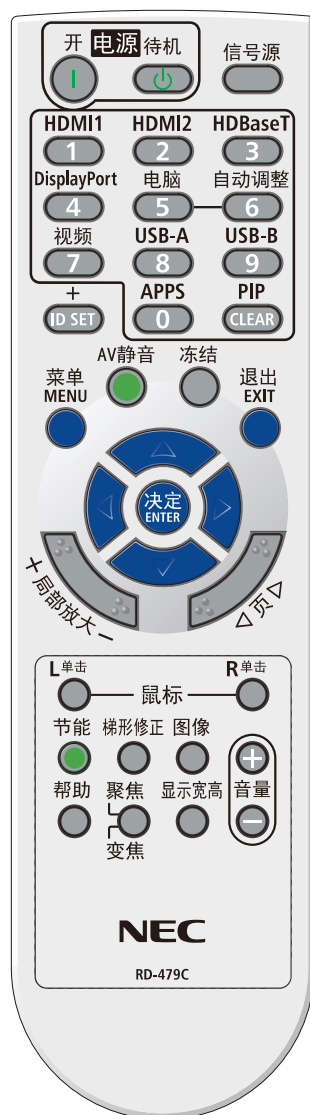
**注意:**

1. 避免在开启明亮荧光灯的情况下使用投影机。有些高频荧光灯可能会干扰遥控器的使用。
2. 确保遥控器和投影机之间没有障碍物。如果遥控器和投影机之间有障碍物，可以通过特定表面（如投影机屏幕）反射信号。
3. 投影机上的按钮和按键与遥控器上对应的按钮具有相同的功能。本用户手册以遥控器为基础介绍各项功能。

按键名称	短
ON (开)	打开电源
STANDBY (待机)	关闭电源
SOURCE (输入源)	显示输入选择的菜单
HDMI1	将输入切换为 HDMI1
HDMI2	将输入切换为 HDMI2
HDBaseT	将输入切换为 HDBaseT
DisplayPort	-
计算机	将输入切换为 COMPUTER (电脑)
AUTO ADJ.	-
VIDEO (视频)	-
USB-A	-
USB-B	-
ID	-
APPS	-
PIP	-
MENU (菜单)	菜单操作
AV-MUTE	AV 静音开/关
FREEZE (冻结)	冻结开/关
EXIT (退出)	菜单操作
UP	菜单操作
ENTER (确定)	菜单操作
LEFT (向左)	菜单操作
RIGHT (向右)	菜单操作
DOWN (向下)	菜单操作
D-ZOOM +	放大
D-ZOOM -	缩小
PAGE UP (向上翻页)	-
PAGE DOWN (向下翻页)	-
L-CLICK (单击左键)	-
R-CLICK (单击右键)	-
ECO (环保)	直接显示灯光模式选项卡的菜单
KEystone (梯形校正)	显示“显示”选项卡的菜单，并将 UI 焦点设置为 KEystone (梯形校正)
PICTURE (图像)	切换对比度/亮度/清晰度的直接显示菜单
VOLUME + (音量+)	直接调高音量
HELP (帮助)	直接显示信息选项卡的菜单
FOCUS/ZOOM (调焦/变焦)	-
影像比例	直接显示“调整”选项卡的菜单，并将 UI 焦点设置为 ASPECT RATIO (影像比例)
音量-	直接调低音量

### 1-4 遥控器工作范围

遥控器使用红外线发射来控制投影机。遥控器不一定要直接对准投影机。只要遥控器不是垂直于投影机的侧面或背面，在半径约为 7 m（23 英尺）且在投影机平面上下 30 度范围内，遥控器都能正常工作。如果投影机没有响应遥控，请靠近一点。

### 1-5 投影机和遥控器的按钮

可以使用遥控或投影机上部的按钮操作投影机。所有操作均可通过遥控器来执行；投影机上的按钮只可执行有限的操作。

## 2 设置和操作

## 2 设置和操作

### 2-1 安装遥控器电池

1. 按箭头所示方向滑动并打开电池仓盖。

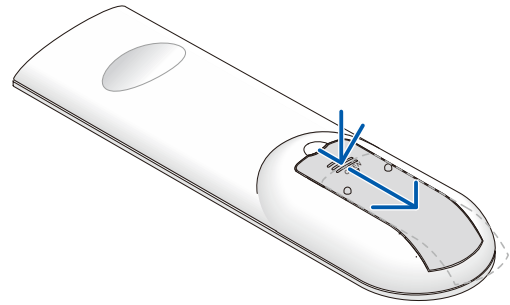

2. 装入电池，使正极朝上。

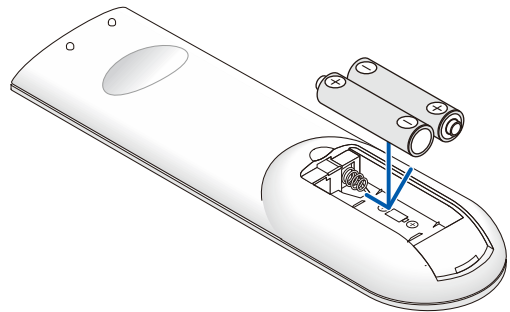

3. 重新装上仓盖。

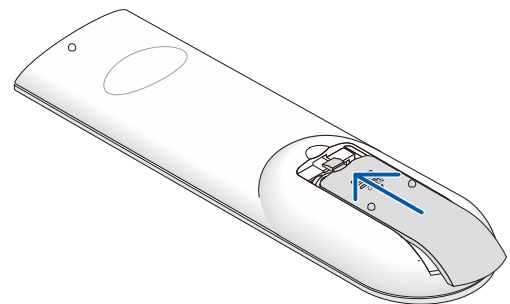



#### 遥控器注意事项

1. 只应使用AAA 电池（推荐碱性电池）。
2. 依照当地相关法规处置废旧电池。
3. 长时间不使用投影机时，取出电池。
4. 更换类型不正确的电池有爆炸风险。
5. 按照说明处理废旧电池。

## 2-2 启动和关闭投影机

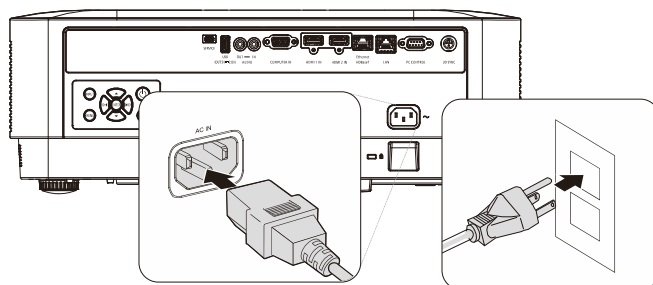
1. 安全连接电源线和信号线。连接时，电源 LED 将闪烁绿色，之后变成显示稳定绿色。



2. 按投影机的“”按钮或遥控器上的“”打开光源。

电源 LED 将闪烁蓝色。

开机画面显示约 30 秒钟。第一次使用投影机时，您可以在开机画面之后显示的快速菜单中选择自己喜欢使用的语言。

（参见第 20 页的 [设置 OSD 语言](#)）

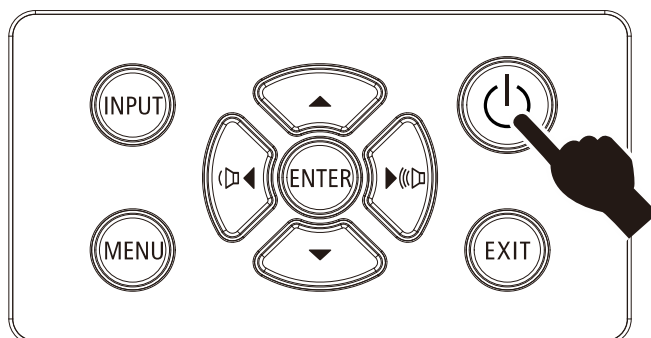

**小心：**

请务必将投影机和计算机（信号源）连接到同一接地点。

如果投影机和计算机（信号源）连接到不同接地点，地电位波动可能导致起火或冒烟。



3. 如果连接了多个输入设备，请按遥控器上的**信号源**按钮或投影机身上的输入按钮，并使用▲▼在各个设备之间滚动。

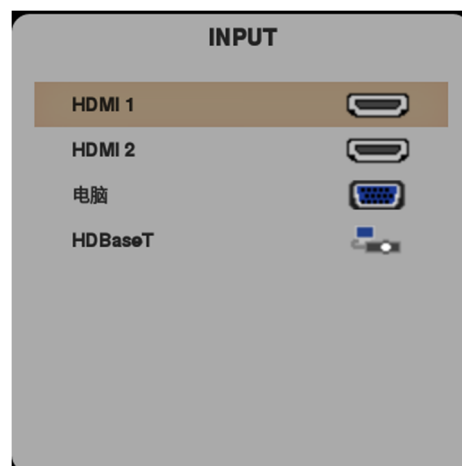

- HDMI 1: High-Definition Multimedia Interface 兼容
- HDMI 2: High-Definition Multimedia Interface 兼容
- COMPUTER (电脑): 模拟 RGB
- HDBaseT: 支持通过标准 CAT5e/6 LAN 线传递 RS232、RJ45 和 IR 功能高清视频、数字音频内容。

注意:

建议将认证的 TX 盒(视频扩展器) – Rextron (EVBMN-110L38) 用于 HDBaseT 功能，若使用其它品牌的 TX 盒而不能保证完全响应。

使用单条 HDBaseT CAT5e 线，投影机支持最长 100m/328 英尺的 HDBaseT 连接距离。

4. 出现“是否确认关机”的消息时，按**电源**按钮。投影机关机。



**小心:**

在电源 LED 停止闪烁表明投影机已冷却之前，切勿拔掉电源线。

### 2-3 调整投影机水平

放置投影机时，请注意下列事项：

- 投影机桌子或台架应水平且稳固。
- 将投影机垂直于屏幕放置。
- 确保线缆位于安全的位置。否则可能被绊倒。

1. 如要升高投影机，请逆时针转动调节脚。

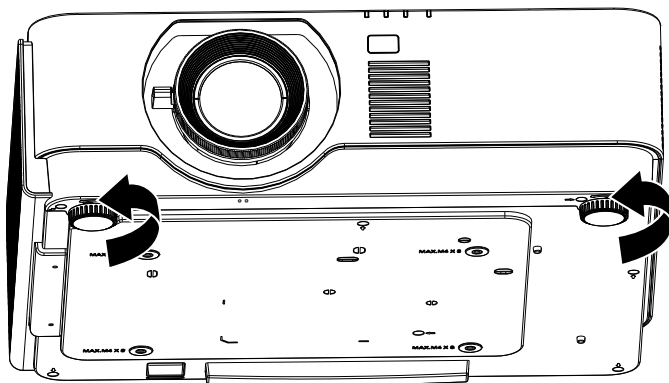

2. 如要降低投影机，请抬起投影机，然后顺时针转动调节脚。

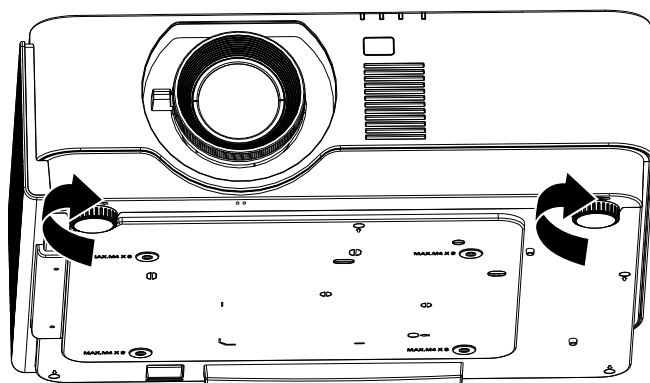

## 2-4 使用镜头移位功能调整投影图像的位置

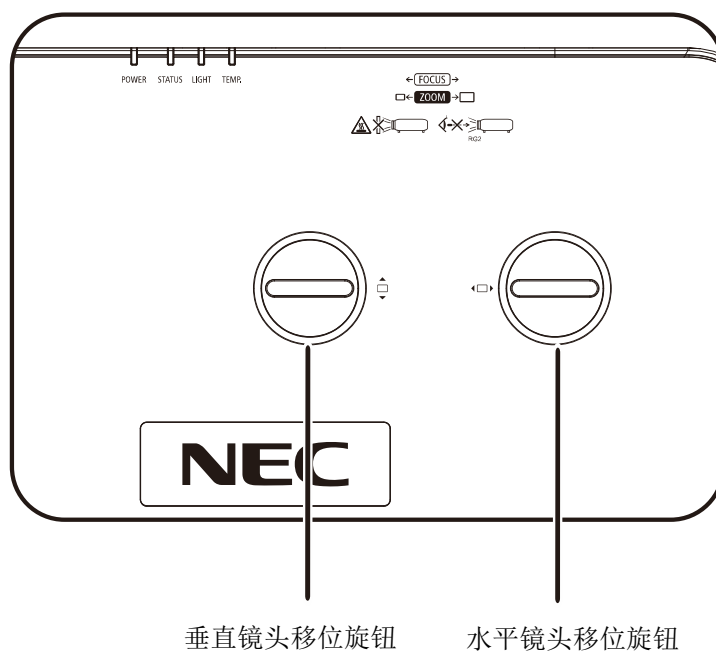

移位功能提供镜头移位功能，可在水平或垂直方向上调整投影图像的位置，具体范围在下面详细介绍。  
移位功能是一个独特的系统，与传统的镜头移位系统相比，可在保持更高 ANSI 对比度的情况下提供镜头移位。

**注意：**

听到咔哒声后请勿再旋转镜头移位旋钮，然后轻轻按下此旋钮以旋转归位。

### 调整图像垂直位置

垂直图像高度可调整为 UHD 偏移位置的 60%左右。请注意，图像垂直高度最大调整值受限于图像水平位置。例如，图像水平位置最大时，不可能达到上面介绍的图像垂直位置最大高度。有关的说明，请参见下面的移位范围图。

### 调整图像水平位置

镜头水平图像位置最大可调整到 UHD 图像宽度的 20%。请注意，图像水平高度最大调整值受限于图像垂直位置。例如，图像垂直位置最大时，不可能达到图像最大水平位置。有关的说明，请参见下面的移位范围图。

镜头移位范围图

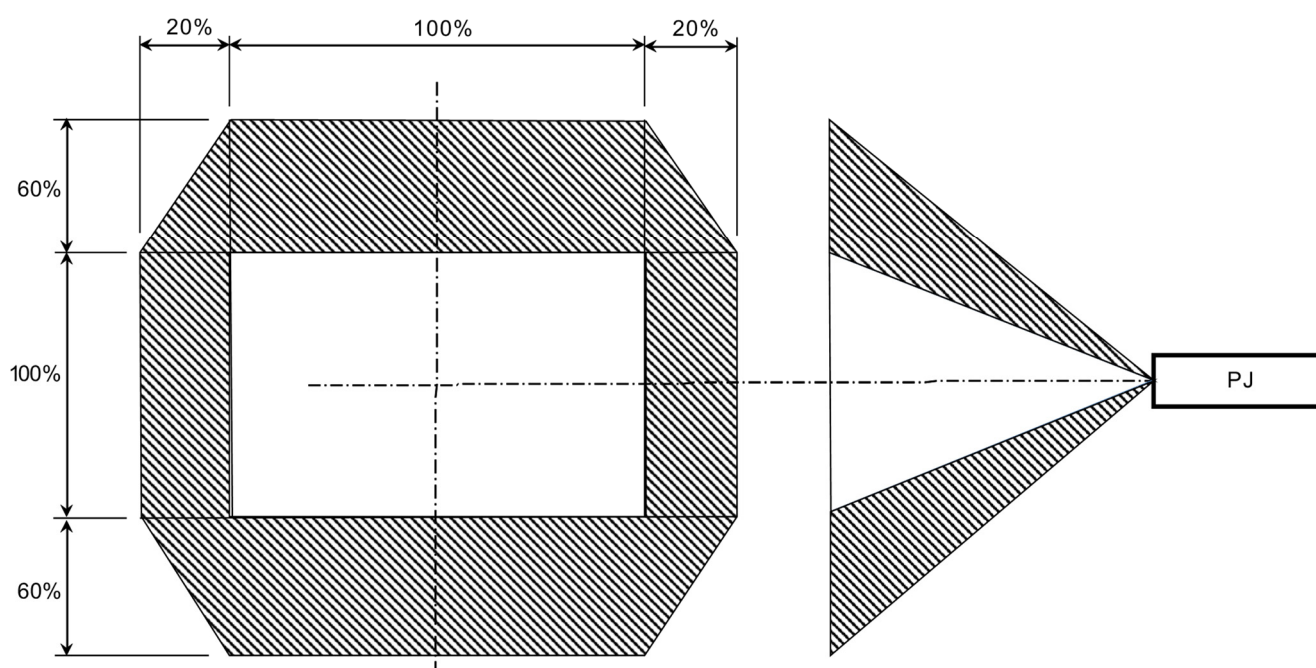

## 2-5 调整变焦环、焦距和梯形校正

1. 使用**图像变焦**控制（仅限投影机）可调整投影图像和画面尺寸**A**。
2. 使用**图像焦距**控制（仅限投影机）可使投影图像变清晰**B**。
3. 按**梯形校正**和**▲▼**按钮（遥控器上）选择V（垂直）梯形校正。

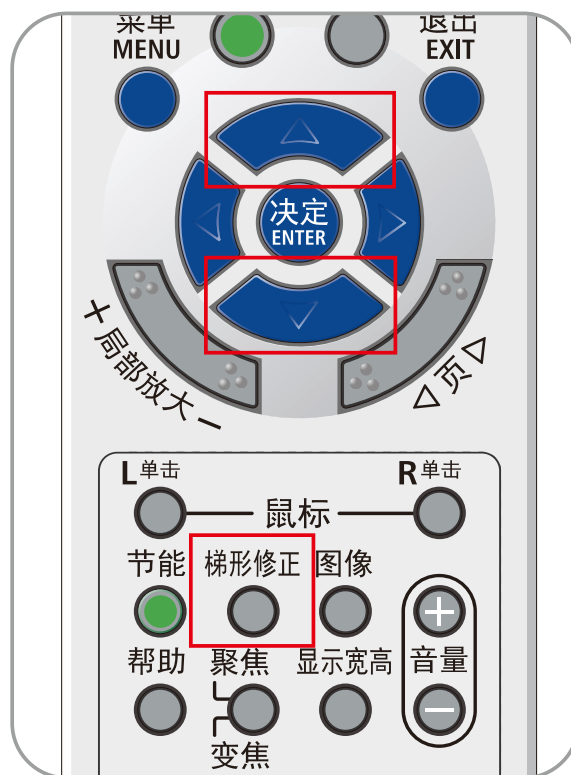
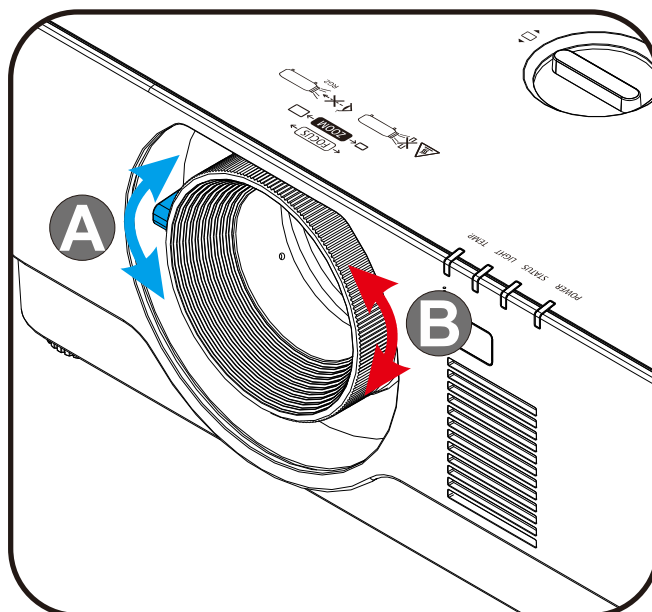

## 2-6 调节音量

1. 要遥控器上的**音量+/-**按钮或键盘上的  
⏪/▶/⏩按钮调整**音量+/-**。

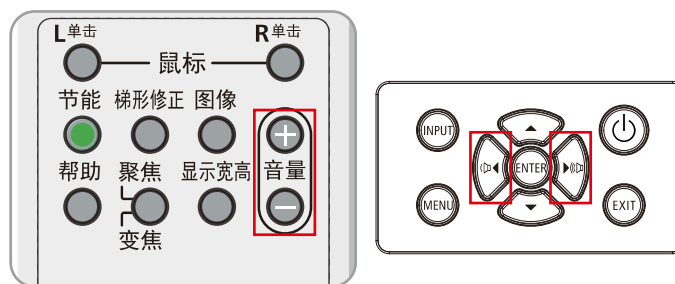

2. 音量控制在屏幕上显示出来



3. 按**AV-静音**按钮关闭音频（仅遥控器提供此功能）。

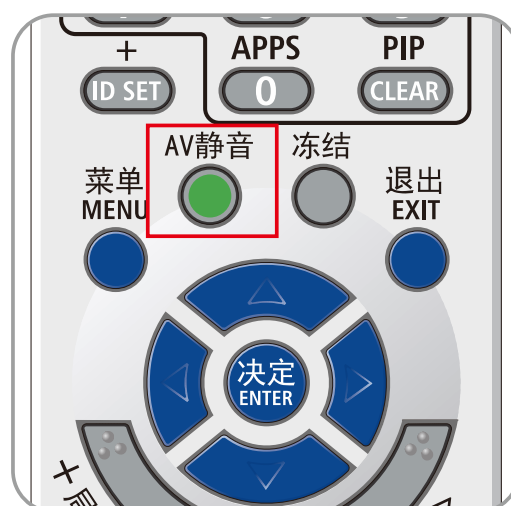

## 3 屏幕显示(OSD)菜单设置

### 3 屏幕显示(OSD)菜单设置

#### 3-1 OSD 菜单控制

此投影机内置 OSD，可供您调整图像和更改各种设置。

#### OSD导航

您可以使用遥控器光标按钮或投影机上的按钮来切换和更改 OSD。下图显示了投影机上相应的按钮。

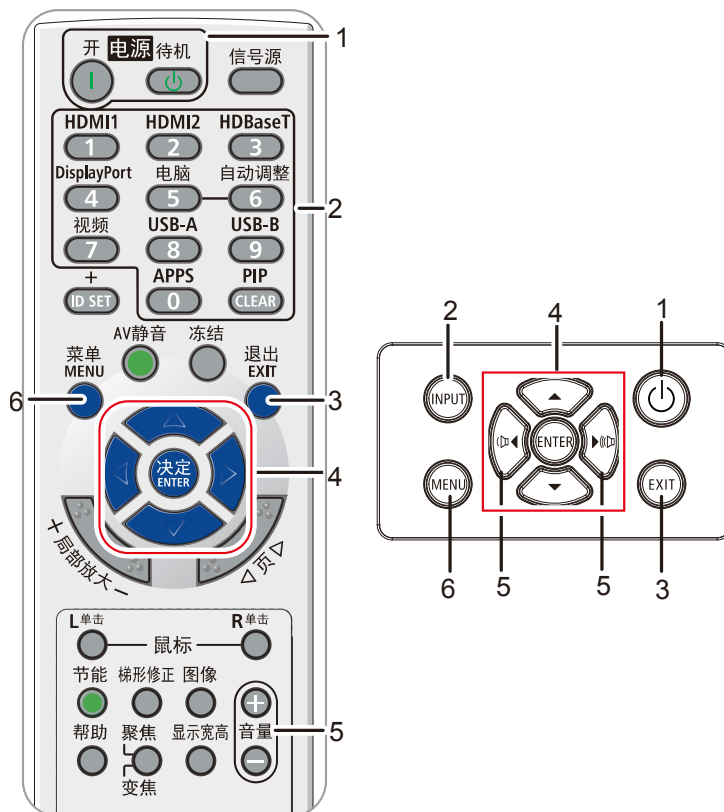

1. 如要进入 OSD，请按**菜单**按钮。
2. 共有六个菜单。按光标◀/▶按钮在菜单间移动。
3. 按光标▲/▼按钮在菜单中向上和向下移动。
4. 按◀/▶按钮更改设置值。
5. 按**菜单**按钮关闭 OSD 或离开子菜单。按**退出**按钮返回上一个菜单。



#### 注意：

由于视频源的不同，OSD 中的所有项目不一定都可用。例如，仅当连接到 PC 时，可以修改**计算机**菜单中的**水平/垂直位置**项目。不可用的项目灰色显示，且无法使用。

### 3-2 设置 OSD 语言

在继续之前，设置您首选的 OSD 语言。

1. 按**菜单**按钮。按光标◀▶按钮切换到**设置**
2. 重复按光标▲▼按钮，直至选择了所需的**语言**。

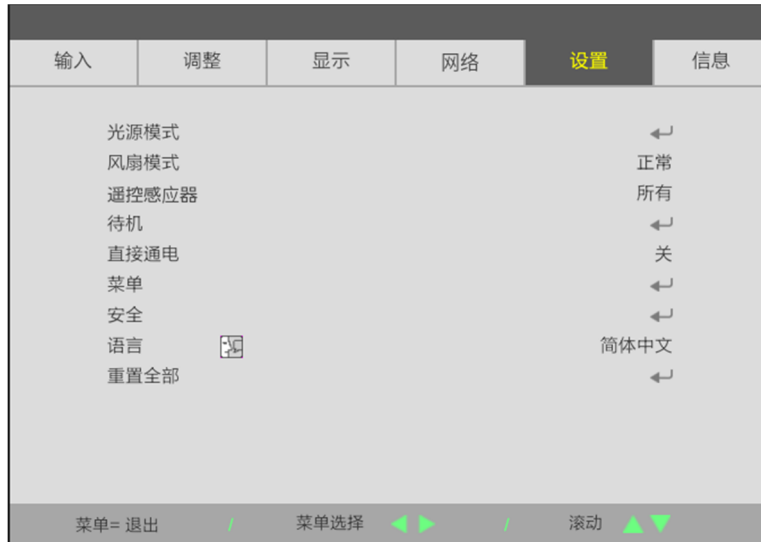

3. 反复按光标◀▶按钮，直至选择了所需的语言。

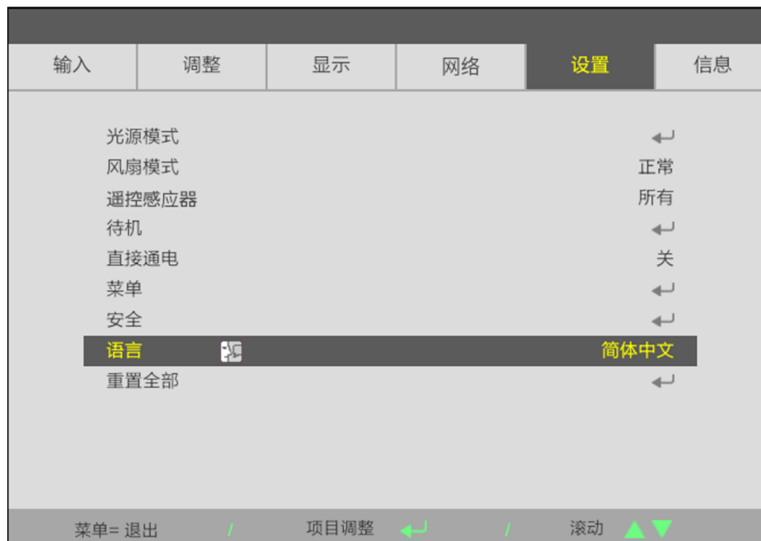

4. 按**菜单**按钮关闭 OSD。



## 3-3 OSD 菜单概览

下图可帮助您快速找到一项设置或确定一项设置的范围。

主菜单	子菜单		设置		
输入	HDMI	视频电平	自动、正常、增强型		
	电脑	水平位置		-5~5	
		垂直位置		-5~5	
		相位		0~100	
		时钟频率		-5~5	
		WXGA		自动、开、关	
	3D	眼镜		DLP-LINK、红外线	
		同步反转		关、开	
	自动信号源		关、开		
	测试模式		关、网格		
调整	参考		标准、演示、视频、电影、sRGB 标准色彩、DICOM、用户、高动态		
	细节设定	GAMMA 校正		1.8、2、2.2、2.4、B&W、线性	
		色温		暖、正常、冷	
		动态对比度		关、开	
		白平衡	对比度 红		0~200
			对比度 绿		0~200
			对比度 蓝		0~200
			亮度 红		-100-100
		亮度 绿		-100-100	
		亮度 蓝		-100-100	
		高级设置	白色峰值		0~10
	MEMC			关、低、中、高	
	图像峰值			关, 0~10	
	色彩校正	颜色		红、绿、蓝、黄色、品红、青色、白	
		色调		0~100	
		饱和度		0~100	
		增益		0~100	
	对比度		0~100		
	亮度		0~100		
	锐度		0~31		
	声音	音量		0~31	
重置			取消、确认		

### 3 屏幕显示(OSD)菜单设置

主菜单	子菜单		设置
显示	显示宽高比		填充、4:3、16:9、字符框
	数码变焦		-10~10
	梯形修正		-30~30
	方位		桌面正投、桌面背投、吊顶正投、吊顶背投
网络	连接		闲置、激活
	DHCP		关、开
	IP 地址		0~ 255, 0~ 255, 0~ 255, 0~ 255
	子网屏蔽		0~ 255, 0~ 255, 0~ 255, 0~ 255
	网关		0~ 255, 0~ 255, 0~ 255, 0~ 255
	DNS		0~ 255, 0~ 255, 0~ 255, 0~ 255
	应用		取消、确认
	AMX 信标		关、开
设置	光源模式	节能模式	正常、ECO 环保省电
		调整	30 ~100
		持续亮度	关、开
	风扇模式		正常、高海拔
	遥控感应器		所有、前面、后面
	待机	待机模式	正常、网络待机、HDBaseT
		自动关机	0~180
		关机计时器	0~600
	直接通电		关、开
	菜单	信息显示	关、开
		菜单位置	中心、向上、向下、左、右
		显示时间	手动、自动 5 秒、自动 15 秒、自动 45 秒
		背景	蓝、黑
	安全	控制面板锁定	关、开
	语言		ENGLISH, DEUTSCH, FRANCAIS, ITALIANO, ESPAÑOL, SVENSKA, 日本語, DANSK, PORTUGUÊS, MAGYAR, POLSKI, NEDERLANDS, SUOMI, NORSK, TÜRKÇE, РУССКИЙ, عربي, ΕΛΛΗΝΙΚΑ, 한국어, ROMÂNĂ, HRVATSKI, БЪЛГАРСКИ, INDONESIA, ལྷོ, हिन्दी, ئۇيغۇر, 繁體中文
重置全部		取消、确认	
信息	输入端口		
	信号源名		
	已使用光源小时数		
	IP 地址		
	VERSION		
	序列号		

## 3-4 输入菜单

**注意**

修改后所有这些显示模式参数将保存到用户模式。

按**菜单**按钮打开 **OSD** 菜单。按光标 ◀▶ 按钮移动到**输入菜单**。按光标 ▲▼ 按钮在**输入菜单**中向上和向下移动。按 ▶▶ 进入和更改设置值。



项目	说明
HDMI	按光标 ▶▶ 按钮进入和设置 HDMI。
电脑	按 <b>Enter</b> 进入“计算机”菜单。参见第 24 页的 <a href="#">电脑菜单</a> 。
3D	按 <b>Enter</b> 进入 3D 菜单。参见第 25 页的 <a href="#">3D 设置</a> 。
自动信号源	按光标 ▶▶ 按钮进入和设置自动信号源。
测试模式	按光标 ▶▶ 按钮进入和选择内部测试模式。

**注意:**

要使用 3D 功能，请首先在 DVD 设备 3D 光盘菜单下的 3D 设置中启用“播放电影”。

## 电脑菜单

按**菜单**按钮打开**OSD**菜单。按**◀**移至**调整**菜单。按**▼▲**移至**电脑**菜单，然后按**Enter**或**▶**。按**▼▲**在**电脑**菜单中向上和向下移动。



项目	说明
水平位置	按光标 ◀▶ 按钮进入和向左或向右调整显示位置。
垂直位置	按光标 ◀▶ 按钮进入和向上或向下调整显示位置。
相位	按光标 ◀▶ 按钮进入并调整 A/D 时钟时序相位。
时钟频率	按光标 ◀▶ 按钮进入并调整 A/D 采样点。
WXGA	按光标 ◀▶ 按钮选择是否支持 WXGA 模式。 自动：自动检测，开启：支持 1680x1050 60Hz(16:10)，关闭：支持 1400x1050 60Hz(4:3)

## 3D设置



项目	说明
眼镜	按光标 ◀▶ 按钮进入和选择不同的 3D 模式。
同步反转	按光标 ◀▶ 按钮进入和启用或禁用 3D 同步反转。

**注意:**

1. 如果没有适当的 3D 信源, 3D OSD 菜单项呈灰色。这是默认设置。
2. 当投影机连接到适当的 3D 信源时, 启动 3D OSD 菜单项进行选择。
3. 使用 3D 眼镜观看 3D 图像。
4. 您需要 3D DVD 或 3D 媒体文件播放 3D 内容。
5. 您需要启动 3D 信源(有些 3D DVD 内容可能具有 3D 显示选择特性)。
6. 您需要 DLP 链路 3D 或 IR 3D 快门眼镜。使用 IR 3D 快门眼镜时, 您需要在计算机上安装一个驱动器并连接一个 USB 发射器。
7. OSD 的 3D 模式需要与眼镜的型号相匹配(DLP 链路或 IR 3D)。
8. 接通眼镜电源。眼镜通常具有电源开关。  
每个型号的眼镜都有自己的配置说明书。请遵守提供眼镜时随附的配置说明书, 完成设置过程。
9. 无源 3D 不会支持直通 3D 同步输入/输出。
10. 大约需要 30 秒可启用或禁用 3D 功能。

**注意:**

因为不同型号的眼镜 (DLP 链路或 IR 快门眼镜) 都有自己的设置说明书, 因此请按照向导完成设置过程。

### 3-5 调整菜单

按**菜单**按钮打开 **OSD** 菜单。按光标 ◀▶ 按钮移动到**调整菜单**。按光标 ▲▼ 按钮在**调整菜单**中向上和向下移动。按 ◀▶ 进入和更改设置值。



项目	说明
参考	按光标 ◀▶ 按钮进入和设置参考模式。
细节设定	按 <b>Enter</b> 进入细节设定菜单。参见第 25 页的 <b>3D 设置</b> 。
色彩校正	按 <b>Enter</b> 进入色彩校正菜单。参见第 30 页了解 <b>色彩校正</b> 的详细信息
对比度	按光标 ◀▶ 按钮进入和调整显示对比度。
亮度	按光标 ◀▶ 按钮进入和调整显示亮度。
锐度	按光标 ◀▶ 按钮进入和调整显示锐度。
声音	按 <b>Enter</b> 进入声音菜单并调节音量
重置	按 <b>Enter</b> 将所有图片设置恢复至默认值。

## 细节设定菜单

按**菜单**按钮打开**OSD**菜单。按◀▶移到**调整**菜单。按▲▼移到**细节设定**菜单，然后按**Enter**或▶。按▲▼在**细节设定**菜单中上下移动。



项目	说明
GAMMA 校正	按光标◀▶按钮进入和调整显示的 GAMMA 校正。
色温	按光标◀▶按钮进入和调整色温。
动态对比度	按光标◀▶按钮进入和启用或禁用动态对比度。
白平衡	按 <b>确定</b> 按钮进入 <b>白平衡</b> 子菜单。参见第 28 页的 <b>白平衡</b> 。
高级设置	按 <b>Enter</b> / ▶ 进入“高级”菜单。参见第 29 页的 <b>高级功能</b> 。

## 白平衡

按**确定**按钮进入**白平衡**子菜单。



项目	说明
对比度 红	按 ◀▶ 按钮调节红色对比度。
对比度 绿	按 ◀▶ 按钮调节绿色对比度。
对比度 蓝	按 ◀▶ 按钮调节蓝色对比度。
亮度 红	按 ◀▶ 按钮调节红色对比度。
亮度 绿	按 ◀▶ 按钮调节绿色对比度。
亮度 蓝	按 ◀▶ 按钮调节蓝色对比度。



## 高级功能

按 **ENTER** 按钮进入高级子菜单。

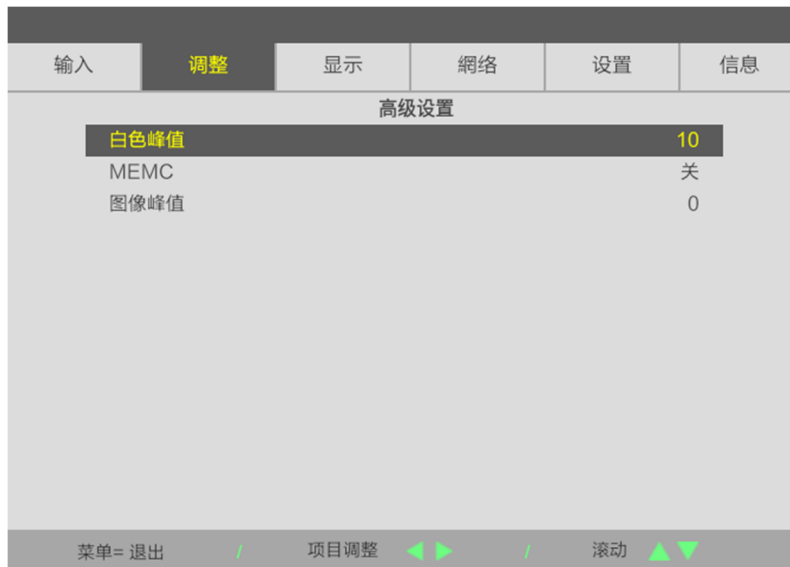

项目	说明
白色峰值	按光标 ◀▶ 按钮进入和调整白色峰值。
MEMC	按 ◀▶ 按钮选择不同的 MEMC 级别。
图像峰值	按 ◀▶ 按钮调整动作适应清晰度增强(2D Peaking)值。

**注意:**

图像峰值适用于输入终端为 HDMI 1/2 或 HDBaseT 的情况。

## 色彩校正

按**菜单**按钮打开**OSD**菜单。按**◀▶**移到**调整**菜单。按**▼▲**移到**色彩校正**菜单，然后按**Enter**或**▶**。  
按**▼▲**在**色彩校正**菜单中向上和向下移动。



项目	说明
颜色	按 <b>◀▶</b> 按钮选择红色、绿色、蓝色、黄色、洋红色、青色或白色。
红色	选择进入红色色彩校正。 按 <b>◀▶</b> 按钮调整色调、饱和度和增益。
绿色	选择进入绿色色彩校正。 按 <b>◀▶</b> 按钮调整色调、饱和度和增益。
蓝色	选择进入蓝色色彩校正。 按 <b>◀▶</b> 按钮调整色调、饱和度和增益。
黄色	选择进入黄色色彩校正。 按 <b>◀▶</b> 按钮调整色调、饱和度和增益。
洋红色	选择进入洋红色色彩校正。 按 <b>◀▶</b> 按钮调整色调、饱和度和增益。
青色	选择进入青色色彩校正。 按 <b>◀▶</b> 按钮调整色调、饱和度和增益。
白色	选择进入白色色彩校正。 按 <b>◀▶</b> 按钮调整红色、绿色和蓝色。

### 3-6 显示菜单

按**菜单**按钮打开**OSD**菜单。按光标◀▶按钮移动到**显示**菜单。按光标▲▼按钮在**显示**菜单中向上和向下移动。按◀▶进入和更改设置值。

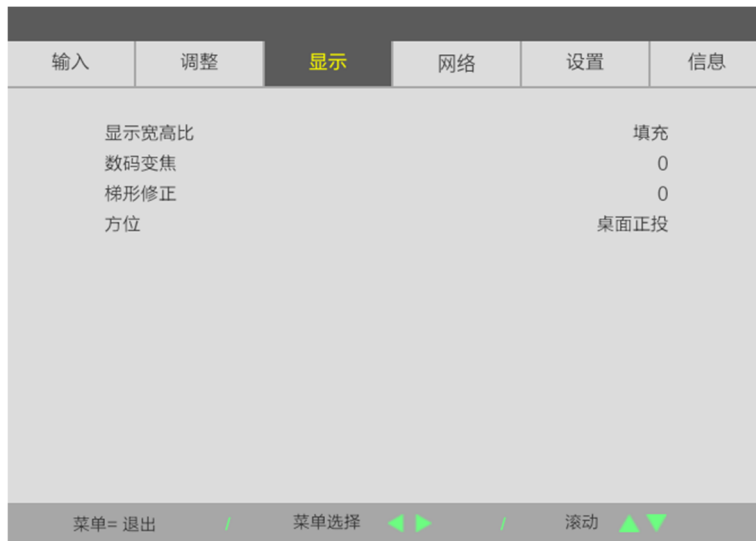

项目	说明
显示宽高比	按光标◀▶按钮进入和调整视频显示宽高比。
数码变焦	按光标◀▶按钮进入和调整数码变焦。
梯形修正	按光标◀▶按钮进入和调整梯形修正。
方位	按光标◀▶按钮进入和选择四种定向方法。

**注意:**

设置默认影像比例“填充”，以适应投影机的本机分辨率(16:9)。如果输入分辨率不是16:9的影像比例，如1280x1024(4:3)，图像将缩放为填充16:9，并会出现失真。

### 3-7 网络菜单

按**菜单**按钮打开**OSD**菜单。按光标◀▶按钮移动到**网络**菜单。按光标▲▼按钮在**网络**菜单中向上和向下移动。按◀▶进入和更改设置值。



项目	说明
连接	显示网络连接状态。
DHCP	按◀▶开启或关闭DHCP。 <b>注意：</b> 如果选择DHCP关闭，需设置IP地址、子网掩码、网关和DNS等字段。
IP地址	关闭了DHCP时，输入一个有效的IP地址。
子网屏蔽	关闭了DHCP时，输入一个有效的子网屏蔽。
网关	关闭了DHCP时，输入一个有效的网关地址。
DNS	关闭了DHCP时，输入一个有效的DNS名称。
应用	按 <b>Enter</b> 确认设置。
AMX信标	按光标◀▶按钮进入和调整AMX信标。

### LAN\_RJ45

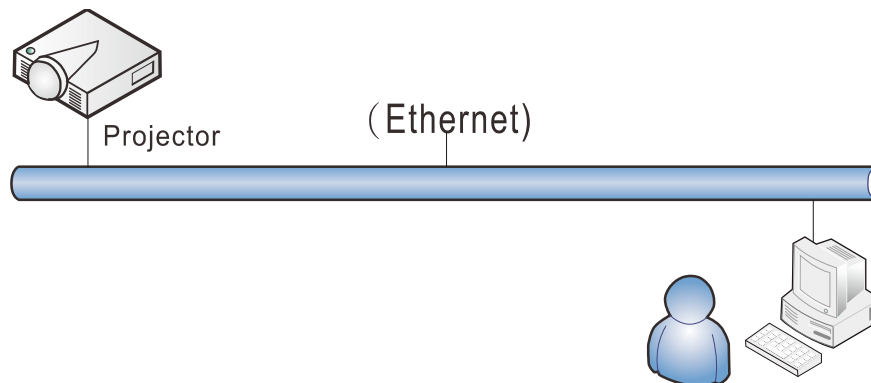

### 有线LAN端子功能

也可以通过经由有线 LAN 连接的 PC（便携式电脑）遥控和监控投影机。兼容 Crestron / AMX(Device Discovery) 不仅可以通过网络实现投影机集中管理，而且也能通过 PC（便携式电脑）浏览器屏幕的控制面板实现管理。

### 支持的外部设备

Crestron Electronics 控制器和相关软件（如：RoomView®）的指定命令支持此投影机。

<http://www.crestron.com/>

AMX (Device Discovery) 支持此投影机。

<http://www.amx.com/>

本投影机支持所有 PJLink Class1 (版本 1.00) 命令。

<http://pjlink.jbmia.or.jp/english/>

要详细了解可以连接到 LAN/RJ45 端口的不同外部设备类型和遥/控投影机，以及支持每个外部设备的相关控制命令，请直接与支持服务团队联系。

#### LAN\_RJ45

1. 将 RJ45 线连接到投影机和 PC（笔记本电脑）上的 RJ45 端口。

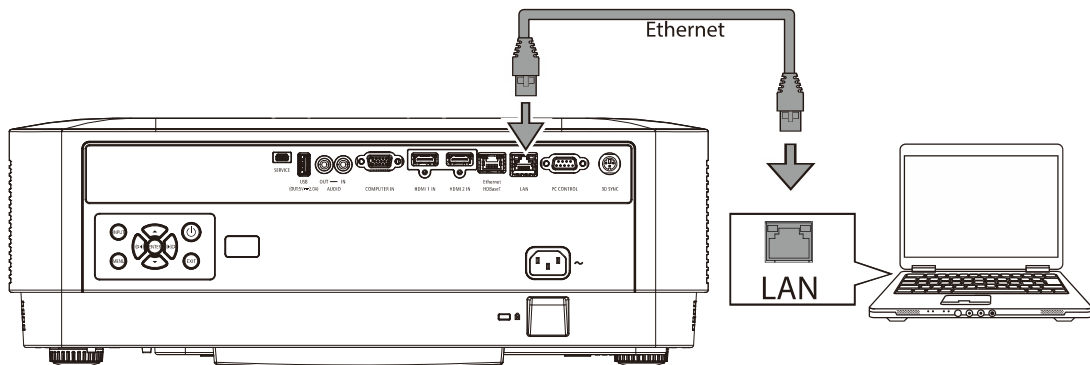

2. 在 PC（便携式电脑）中，选择开始→设置→网络和 Internet→以太网→更改适配器选项。

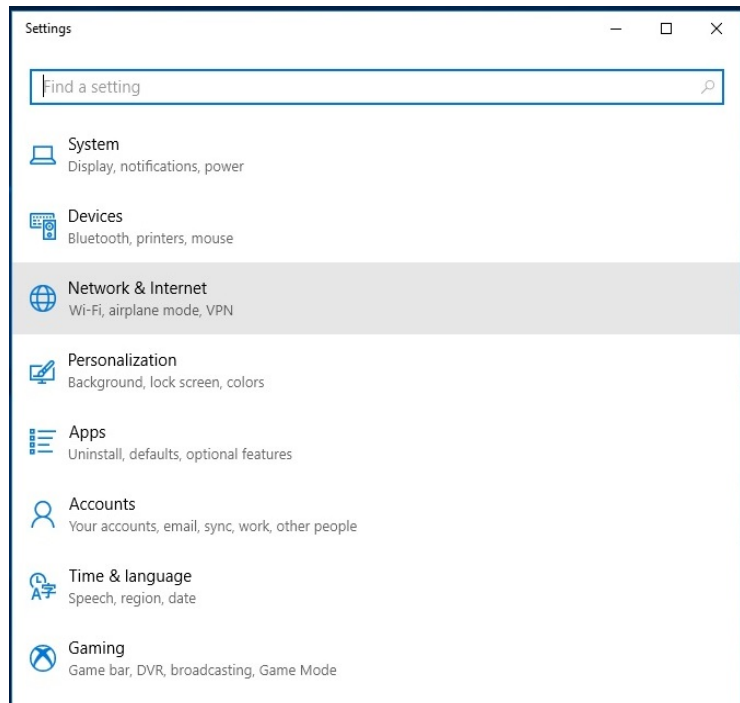
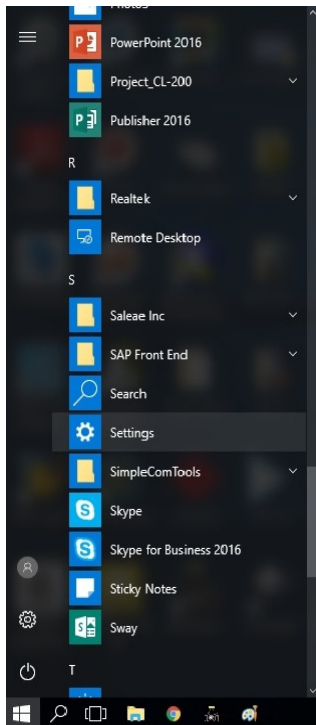

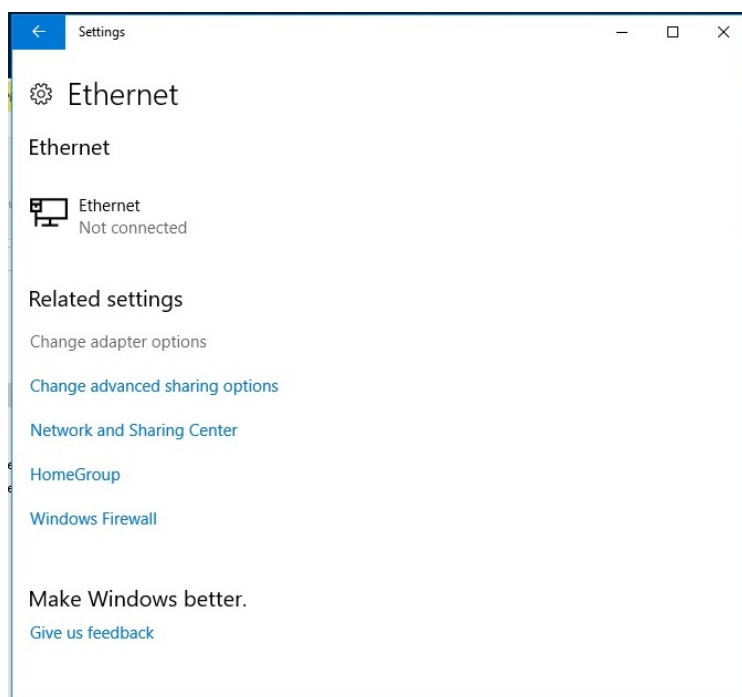
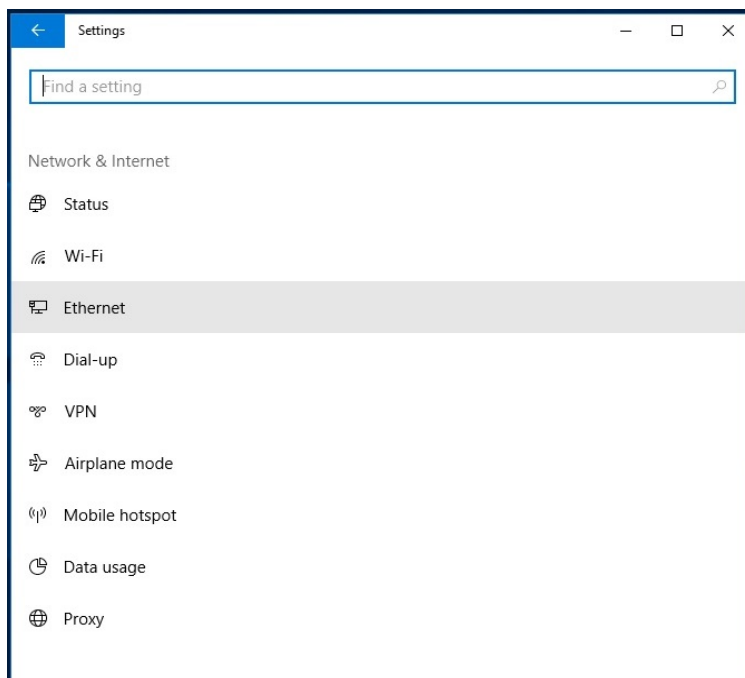

3. 右击以太网，然后选择属性。

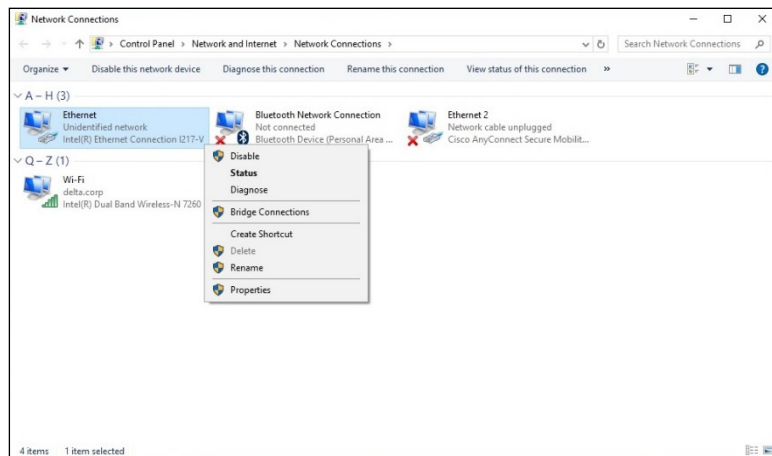

4. 在属性窗口中，选择网络选项卡，然后选择 Internet 协议 (TCP/IP)。

5. 单击属性。

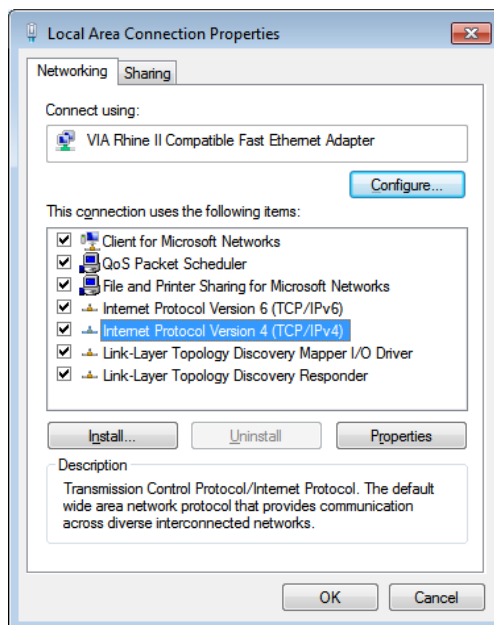

6. 单击使用下面的 IP 地址并填入 IP 地址和子网掩码，然后单击确定。

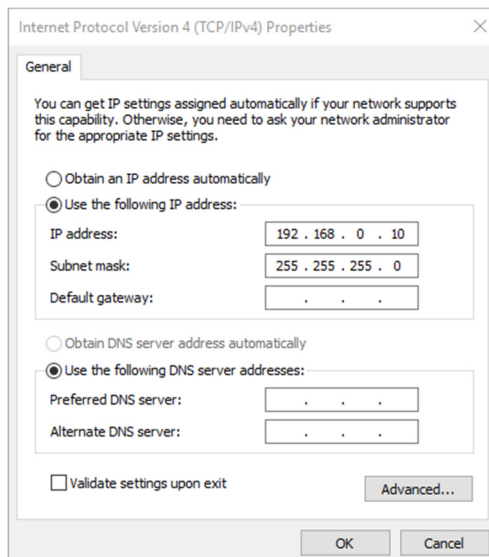



7. 按投影机上的菜单按钮。
8. 选择设置 2 → 高级 1 → 网络
9. 进入网络后，输入以下内容：
  - ▶ DHCP: 关
  - ▶ IP 地址: 192.168.0.10
  - ▶ 子网掩码: 255.255.255.0
  - ▶ 网关: 0.0.0.0
  - ▶ DNS 服务器: 0.0.0.0
10. 按 **↵**(Enter) / **▶** 确认设置。

打开 web 浏览器

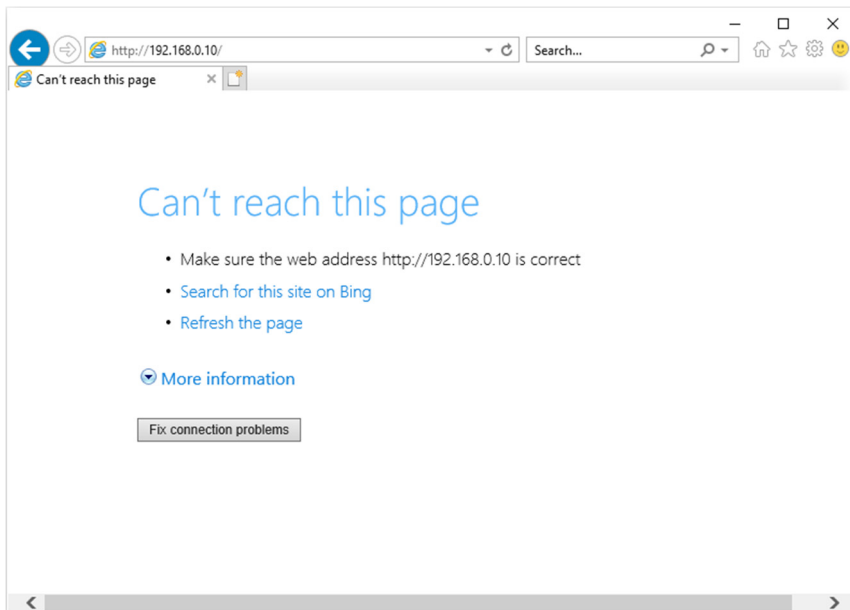

11. 在地址栏中输入 IP 地址: 192.168.0.10.
  12. 按 **↵**(Enter) / **▶**。
- 投影机被设置为远程管理。LAN/RJ45 功能显示如下。

NEC	
<b>Projector Info</b>	<b>Model Name</b> CN5550QL
<b>PJLink Settings</b>	<b>System</b>
<b>Crestron</b>	System Status Power On
	Display Source HDMI 1
	Lamp Hours 1027
	Display Mode Presentation
	Error Status No Error
	<b>LAN Status</b>
	IP address 192.168.0.10
	Subnet mask 255.255.255.0
	Default gateway 192.168.0.1
	DNS Server 0.0.0.0
	MAC address 00:18:23:00:00:00
	<b>Version</b>
	LAN Version MHD10
	F/W Version V37

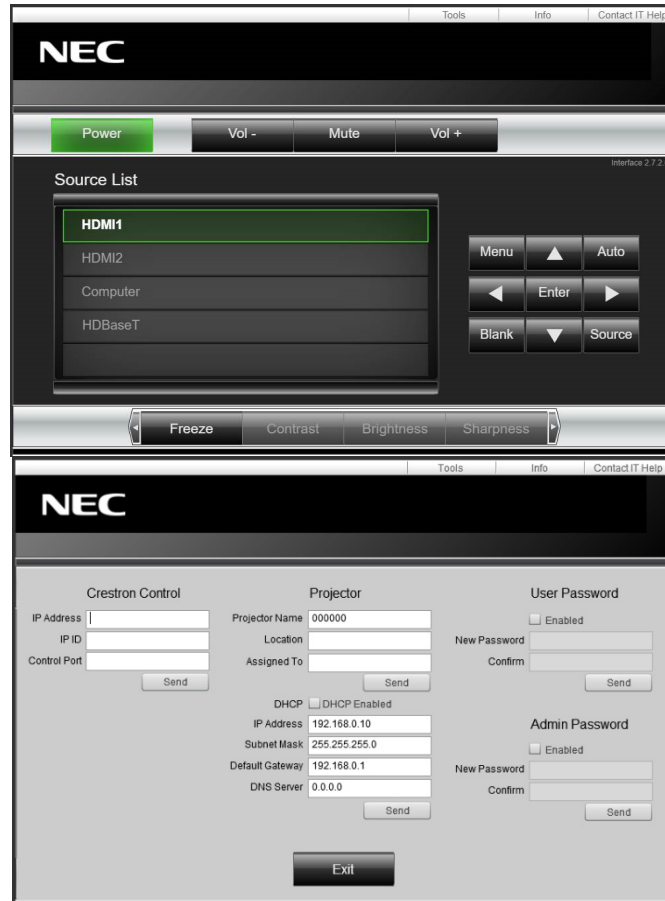

类别	项目	输入长度
Crestron 控制	IP 地址	15
	IP ID	3
	端口	5
投影机	投影机名称	10
	位置	10
	分配至	10
网络配置	DHCP (启用)	(N/A)
	IP 地址	15
	子网掩码	15
	默认网关	15
	DNS 服务器	15
用户密码	启用	(N/A)
	新密码	10
	确认	10
管理员密码	启用	(N/A)
	新密码	10
	确认	10

有关详情，请访问 <http://www.crestron.com>。

### 3-8 设置

按**菜单**按钮打开**OSD**菜单。按光标◀▶按钮移动到**设置**菜单。按光标▲▼按钮在**设置**菜单中向上和向下移动。按◀▶进入和更改设置值。

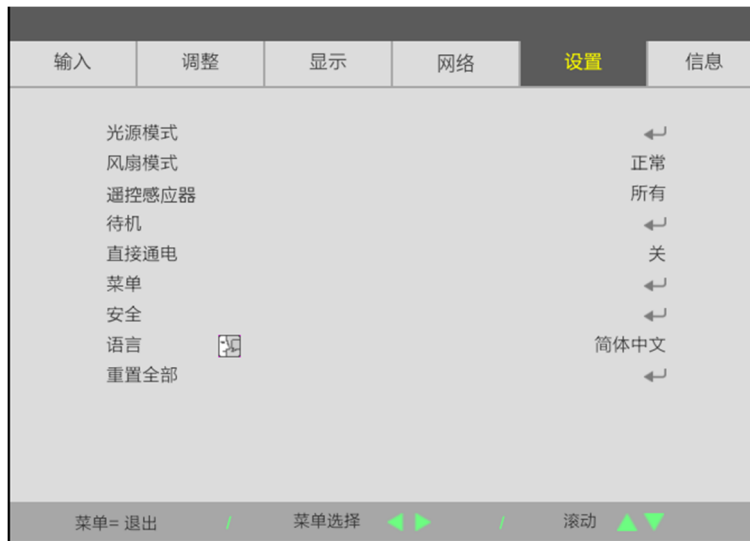

项目	说明
光源模式	按 <b>Enter</b> 进入灯光模式菜单。请参阅第 40 页了解有关 <b>光源模式</b> 的详情。
风扇模式	按光标◀▶按钮进入并在普通和高速风扇速度之间切换。 注意：我们建议在高温、高湿或高海拔地区（1500m/4921 英尺以上）选择高速。
遥控感应器	按光标◀▶按钮进入并选择遥控感应器。
待机	按 <b>Enter</b> 进入待机菜单。参见第 41 页了解 <b>待机模式</b> 的详细信息。
直接通电	按光标◀▶按钮进入和启用或禁用来电时的直接通电。
菜单	按 <b>Enter</b> 进入 MENU 菜单。参见第 42 页了解 <b>菜单</b> 的详细信息。
安全	按 <b>Enter</b> 进入 MENU 菜单。请参阅第 43 页了解有关 <b>安全</b> 的详情。
语言	按光标◀▶按钮进入和选择不同的本地化菜单。
重置全部	按 <b>Enter</b> 将所有设置恢复至出厂默认值（语言除外）。

## 光源模式

按**菜单**按钮打开**OSD**菜单。按**◀▶**移到**设置**菜单。按**▲▼**移到**光源模式**菜单，然后按**Enter**或**▶**。  
按**▲▼**在**光源模式**菜单中上下移动。



项目	说明
节能模式	按光标▲▼钮进入和调整节能模式。
调整	按光标◀▶按钮进入和调整亮度级别。
持续亮度	按光标◀▶按钮进入和启用或禁用动态对比度。

## 待机模式

按**菜单**按钮打开**OSD**菜单。按◀▶移到**设置**菜单。按▲▼移到**待机模式**菜单，然后按**Enter**或▶。按▲▼在**待机模式**菜单中上下移动。



项目	说明
待机模式	按光标◀▶按钮选择待机模式。 选项为标准、网络待机和和 HDBaseT
自动关机	按光标◀▶按钮设置自动关机计时器。如果经过预设的时间长度后检测不到输入源，投影机将自动关机。
关机计时器	按光标◀▶按钮进入和设置睡眠计时器。在预设期限过后，投影机自动关闭。

## 菜单

按**菜单**按钮打开**OSD**菜单。按◀▶移到**设置**菜单。按▲▼移到**菜单**，然后按**Enter**或▶。  
按▲▼在**菜单**中上下移动。

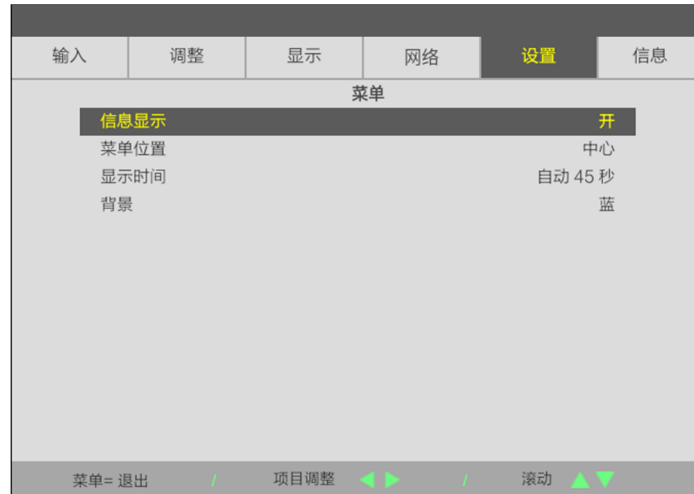

项目	说明
信息显示	按光标◀▶按钮进入和启用或禁用信息显示。
菜单位置	按光标◀▶按钮进入并选择菜单位置。
显示时间	按光标◀▶按钮进入并选择显示时间。
背景	按光标◀▶按钮进入并选择背景。

## 安全

按**菜单**按钮打开**OSD**菜单。按**◀▶**移到**设置**菜单。按**▲▼**移到**安全**菜单，然后按**Enter**或**▶**。  
按**▲▼**在**安全**菜单中上下移动。



项目	说明
控制面板锁定	按光标 <b>◀▶</b> 按钮进入和设置控制面板锁定。

### 3-9 信息菜单

按**菜单**按钮打开**OSD**菜单。按光标◀▶按钮移动到**信息**菜单。按光标▲▼按钮在**信息**中向上和向下移动。



项目	说明
输入端口	显示激活的输入源。
信号源名	显示 RGB 源的分辨率/视频信息和视频源的颜色标准。
已使用光源小时数	显示灯时数信息。
IP 地址	显示 IP 地址。
VERSION	显示系统软件版本。
序列号	显示产品的序列号。



## 4 维护和安全

# 4 维护和安全

### 4-1 清洁投影机

清洁投影机去除灰尘和尘垢等有助于其正常运行。



**警告:**

1. 在清洁前，务必提前至少 30 分钟关闭投影机并拔掉电源线。否则，可能造成严重灼伤。
2. 清洁时，只应使用湿布。切勿让水进入投影机上的通风口。
3. 如果清洁时少许水进入投影机内部，应拔掉电源线并在通风良好的室内放置数小时，然后才能使用。
4. 如果清洁时大量水进入投影机内部，应送修投影机。

#### 清洁镜头

您可以从大多数摄影器材店购买光学镜头清洁剂。按照下述方法清洁投影机镜头。擦拭镜头之前，请取下镜头盖。

1. 在干净的软布上滴洒少许光学镜头清洁剂。（切勿将清洁剂直接滴洒到镜头上。）
2. 以圆周运动方式轻轻地擦拭镜头。



**注意:**

1. 切勿使用研磨性清洁剂或清洁液。
2. 为防止变色或褪色，切勿使清洁剂接触投影机机壳。

#### 清洁机壳

按照下述方法清洁投影机机壳。

1. 用干净的湿布擦去灰尘。
2. 将布在温水和中性清洁剂（如用来洗碗碟的清洁剂）中蘸湿，然后擦拭机壳。
3. 将布中的清洁剂冲洗干净，然后再次擦拭投影机。



**注意:**

为防止机壳变色或褪色，切勿使用研磨性酒精类清洁剂。

## 4-2 使用物理锁

### 使用安全槽

如果您担心安全问题，可以利用安全槽和安全线缆锁将投影机连接到一个固定物体。

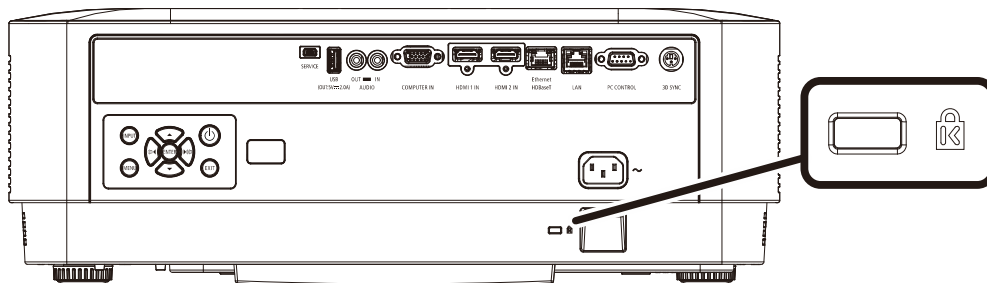

#### 注意：

请联系您的供应商以详细了解如何购买适合的Kensington防盗绳。

防盗锁对应Kensington的MicroSaver安全系统。如果您有任何问题，请联系：Kensington, 2853 Campus Drive, San Mateo, CA 94403, U.S.A. 电话：800-535-4242, <http://www.Kensington.com>。

### 使用安全栓锁

除了密码保护功能和Kensington锁外，还可利用安全栓槽口保护投影机，防止未经允许使用。

参见下图。

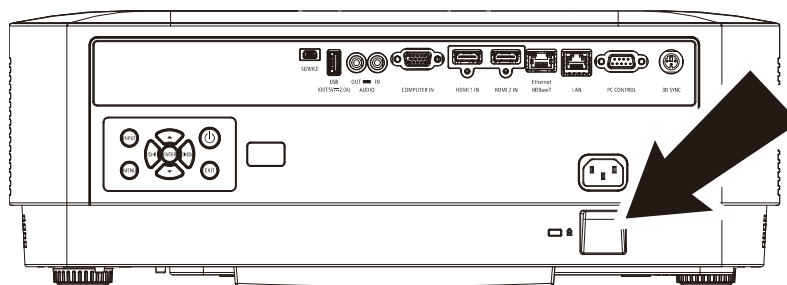

## 5 故障排除

---

### 5 故障排除

#### 5-1 常见问题及解决办法

当您在使用投影机过程中遇到问题时，这些办法可为您提供解决问题的技巧。如果问题仍未解决，请联系经销商寻求帮助。

排除故障时经常出现这样的情况：导致问题的原因仅仅是连接松动。在寻求特定问题的解决办法之前，请先检查下列事项。

- 使用其它电气设备确认电源插座是否正常供电。
- 确保投影机已开机。
- 确保所有连接均牢固。
- 确保所连接的设备已开机。
- 确保所连接的PC未处于暂停模式。
- 确保所连接的笔记本电脑启用了外部显示器。  
(这通常通过按笔记本电脑上的Fn组合键来实现。)

#### 5-2 故障排除技巧

在每个特定问题部分，按建议的顺序执行相应的步骤。这可以帮助您更快地解决问题。

尽量查明问题所在，避免更换非缺陷部件。

例如，如果您更换了电池但问题仍然存在，应放回原电池，然后转到下一步。

在排除故障时记录所执行的步骤：在致电寻求技术支持或转交给服务人员时此信息可能非常有用。

## 5-3 LED 错误消息

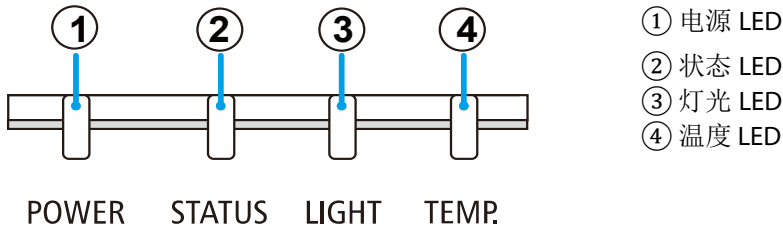

错误总览	电源	状态	灯光	温度
温度故障（热敏电阻）	✖ 红色 (闪烁)			
顶盖盖板故障	✖ 红色 (闪烁)	✖ 红色 (灯光)	✔ 绿色 (灯光)	
风扇故障	✖ 红色 (灯光)	✖ 橘黄色 (灯光)		
LD 组/驱动程序错误	✖ 红色 (灯光)	✖ 橘黄色 (灯光)	✖ 橘黄色 (灯光)	
从 CPU 通信错误	✖ 红色 (灯光)	✖ 橘黄色 (灯光)	✖ 橘黄色 (灯光)	
PW/CW 旋转失败（包括激光驱动器 BD）	✖ 红色 (灯光)	✖ 红色 (灯光)	✖ 橘黄色 (灯光)	

## 5-4 图像问题

**问题：屏幕上不显示图像**

1. 检查笔记本电脑或台式PC的设置。
2. 关闭所有设备，然后按照正确的顺序重新打开电源。

**问题：图像模糊**

1. 在投影机调整焦距。
2. 按遥控器或投影机上的自动按钮。
3. 确保投影机到屏幕的距离处在指定范围内。
4. 检查投影机镜头是否洁净。

**问题：图像上端或下端偏宽（梯形效果）**

1. 调整投影机位置，使其尽可能垂直于屏幕。
2. 使用遥控器或投影机上的梯形校正按钮校正问题。

**问题：图像颠倒**

检查OSD显示菜单中的朝向设置。

**问题：图像有条纹**

连接到另一台计算机，确认问题是否因所连接 PC 的视频卡导致。

### **问题：图像平淡没有对比**

调整OSD调整菜单中的对比度设置。

### **问题：投影图像的颜色与信号源图像不匹配。**

调整OSD调整->详细设置菜单中的色温和伽玛设置。

## **5-5 光源问题**

### **问题：投影机没有光束**

1. 检查电源线连接是否牢固。
2. 用另一个电气设备测试电源，确保其正常供电。
3. 按正确的顺序重新启动投影机，确认电源LED亮起。

## **5-6 遥控器问题**

### **问题：投影机不响应遥控器的指令**

1. 将遥控器对准投影机上的遥控感应器。
2. 确保遥控器和感应器之间没有障碍物。
3. 关闭房间内的荧光灯。
4. 检查电池极性。
5. 更换电池。
6. 关闭附近区域内启用了红外线的其他设备。
7. 修理好遥控器。

## **5-7 音频问题**

### **问题：没有声音**

1. 在遥控器上调节音量。
2. 调节音频源的音量。
3. 检查音频线连接。
4. 利用其他扬声器测试音频源的输出。
5. 送修投影机。

### **问题：声音失真**

1. 检查音频线连接。
2. 利用其他扬声器测试音频源的输出。
3. 送修投影机。

## **5-8 投影机维修**

如果您无法解决问题，应对投影机进行维修。用原包装箱包装投影机。包括一个问题说明，以及您尝试修复问题时所执行步骤的清单：此信息对服务人员可能非常有用。要进行维修，请将投影机送到所购买处。

## 5-9 HDMI 问题解答

### Q. “标准” HDMI 线和“高速”HDMI 线有什么区别？

最近，HDMI Licensing Administrator, Inc.声称线缆将按照标准线缆或高速线缆进行检测。

标准（或“1类”）HDMI线在检测时速度为75Mhz或最高2.25Gbps，这等效于720p/1080i信号。

高速（或“2类”）HDMI线在检测时速度为340Mhz或最高10.2Gbps，这是目前HDMI线能够达到的最高带宽，可成功处理1080p信号，包括来自信号源的颜色深度和/或刷新率提高了的信号。高速线缆还支持更高分辨率的显示，如WQXGA影院显示器（分辨率2560 x 1600）。

### Q. 如何使用长度超过 10m 的 HDMI 线？

有许多针对HDMI解决方案的HDMI适配器，可将线缆的有效距离从典型的10m扩展至更长。这些公司提供多种解决方案，包括有源线缆（线缆中嵌入有源电子器件，以增强和延长线缆信号）、转发器、放大器以及CAT5/6和光纤解决方案。

### Q. 如何确认线缆是否为取得 HDMI 认证的线缆？

所有HDMI产品的制造商都被要求按照HDMI符合性检测规范的要求对产品进行认证。但是，可能有些带有HDMI标志的线缆并没有经过正确的检测。HDMI Licensing Administrator, Inc.会积极调查这些情况，以确保HDMI商标在市场中正确使用。我们建议消费者从信誉良好的经销商或可信任的公司购买线缆。

有关详情，请查询 <http://www.hdmi.org/learningcenter/faq.aspx#49>

## 6 规格

## 6 规格

### 6-1 规格

型号名称	NP-CN5550QL	
显示类型	0.47" (11.9mm) TRP	
分辨率	1080p, 4K UHD, 有像素偏移	
投射比	1.127 (广角) ~ 1.697 (长焦)	
缩放比例	1.5X	
对比度 (全白/全黑)	动态对比度状态下为 500,000:1	
F 值/焦距	1.8 (广角) ~ 2.43 (长焦) / 12.1 ~ 18.1 mm	
镜头移位	H: +/-0.2 V: +/-0.6	
图像尺寸 (对角线)	50" (1270mm) (长焦) 到 310" (7874mm) (广角) 英寸	
投影距离	1.6m (63") ~ 8m (315")	
梯形校正	垂直	+/- 30 步
投影方式	正投、背投、桌面/吊顶 (背投、正投)	
数据兼容性	VGA、SVGA、XGA、SXGA、SXGA+、UXGA、WUXGA、UHD@60hz、Mac	
SDTV/EDTV/HDTV	480i, 576i, 480p, 576p, 720p, 1080i, 1080p, UHD	
水平同步	15.31~102kHz	
垂直同步	24 - 30Hz, 47 - 120 Hz	
环境运行条件	0° ~ 40°C, 10~85% (无冷凝)	
环境存放条件	-20° ~ 60°C, 5%到 95% (无冷凝)	
外形尺寸	480mm (长) x 400mm (宽) x 172mm (深)	
重量	11.5 kg	
光输出	5000lm (标准)	
交流输入	交流通用 100 - 240, 典型值@ 110VAC (100 - 240)/+/-10%	
功耗	580W (标准)、330W (节能)、<0.5W (待机)、<2W (网络待机)、<6.5W (HDBaseT 待机)	
光源 激光荧光	激光二极管	
音频扬声器	10W x 1	
输入接口	VGA 输入 x 1	
	Mini-插孔立体声 x 1	
	HDMI 2.0 x 2	
	HDBaseT x 1	

输出端子	音频输出 x 1
	A 型 USB, 支持 5V/2A 电源
	3D 同步 x 1

控制端子	PC 控制(RS-232) x 1
	RJ-45 x 1 (10/100Mbps)
	USB mini B(用于维修) x 1
安全	防盗锁槽
	安全栓

**注意:**

- 有关产品规格的问题, 请联系当地经销商。

如需获取更多信息, 敬请访问:

美国: <https://www.necdisplay.com/>

欧洲: <https://www.nec-display-solutions.com/>

全球: <https://www.nec-display.com/global/index.html>

如需获取有关可选附件的信息, 请访问我们的网站或查看我们的宣传册。

规格如有变更, 恕不另行通知。



## 6-2 投影距离和投影尺寸

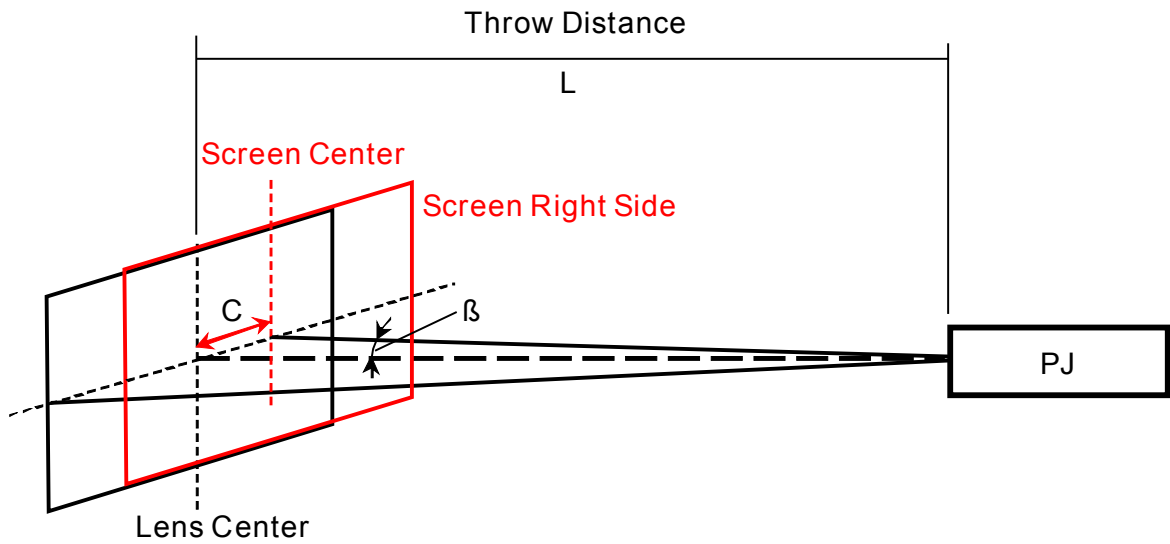
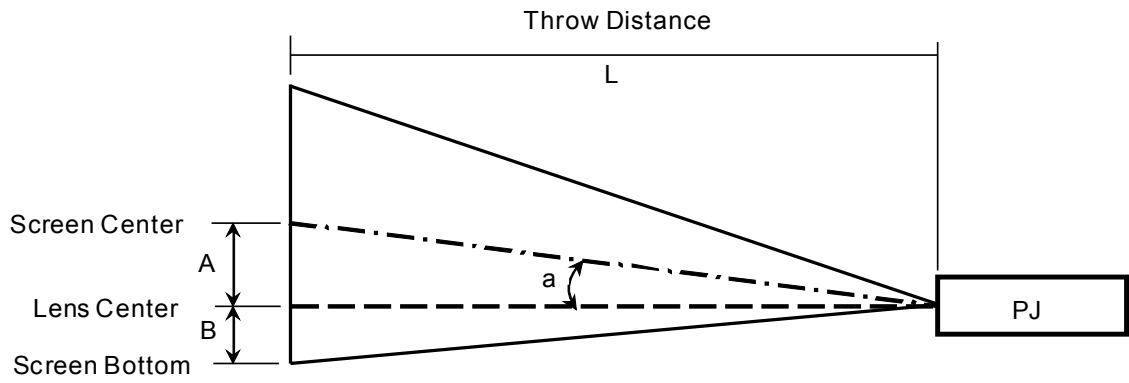

A = 镜头中心与屏幕中心之间的垂直距离

B = 镜头中心和屏幕底部（吊装应用为屏幕顶部）之间的垂直距离

L = 投射距离

$\alpha$  = 投射角

**注意：** 距离可能存在+/- 5%的差异

投影距离和尺寸表

屏幕尺寸						投射距离				垂直偏移												投射比	
										L				A				B					
对角线(S)		宽度		高度		广角		长焦		镜头移位最大值		镜头移位最小值		镜头移位最大值		镜头移位最小值		镜头移位最大值		镜头移位最小值		广角	长焦
																		广角	长焦	广角	长焦		
英寸	mm	英寸	mm	英寸	mm	英寸	mm	英寸	mm	英寸	mm	英寸	mm	英寸	mm	英寸	mm	度	度	度	度		
50	1270	44	1107	25	623	48.3	1227	73.1	1857	14.7	374	-14.7	-374	2.5	62	-27.0	-685	16.9	11.4	-16.9	-11.4	1.11	1.68
60	1524	52	1328	29	747	58.3	1480	88.0	2236	17.6	448	-17.6	-448	2.9	75	-32.4	-822	16.9	11.3	-16.9	-11.3	1.11	1.68
70	1778	61	1550	34	872	68.2	1733	102.9	2615	20.6	523	-20.6	-523	3.4	87	-37.8	-959	16.8	11.3	-16.8	-11.3	1.12	1.69
80	2032	70	1771	39	996	78.2	1986	117.9	2994	23.5	598	-23.5	-598	3.9	100	-43.1	-1096	16.8	11.3	-16.8	-11.3	1.12	1.69
90	2286	78	1992	44	1121	88.2	2239	132.8	3373	26.5	672	-26.5	-672	4.4	112	-48.5	-1233	16.7	11.3	-16.7	-11.3	1.12	1.69
100	2540	87	2214	49	1245	98.1	2492	147.7	3752	29.4	747	-29.4	-747	4.9	125	-53.9	-1370	16.7	11.3	-16.7	-11.3	1.13	1.69
120	3048	105	2657	59	1494	118.1	2999	177.6	4510	35.3	897	-35.3	-897	5.9	149	-64.7	-1644	16.6	11.2	-16.6	-11.2	1.13	1.70
150	3810	131	3321	74	1868	148.0	3758	222.3	5647	44.1	1121	-44.1	-1121	7.4	187	-80.9	-2055	16.6	11.2	-16.6	-11.2	1.13	1.70
180	4572	157	3985	88	2241	177.9	4517	267.1	6784	52.9	1345	-52.9	-1345	8.8	224	-97.1	-2466	16.6	11.2	-16.6	-11.2	1.13	1.70
200	5080	174	4428	98	2491	197.8	5024	296.9	7542	58.8	1494	-58.8	-1494	9.8	249	-107.9	-2740	16.6	11.2	-16.6	-11.2	1.13	1.70
240	6096	209	5313	118	2989	237.6	6036	356.6	9058	70.6	1793	-70.6	-1793	11.8	299	-129.4	-3287	16.5	11.2	-16.5	-11.2	1.14	1.70
270	6858	235	5977	132	3362	267.5	6796	401.4	10195	79.4	2017	-79.4	-2017	13.2	336	-145.6	-3698	16.5	11.2	-16.5	-11.2	1.14	1.71
310	7874	270	6863	152	3860	307.4	7808	461.0	11711	91.2	2316	-91.2	-2316	15.2	386	-167.2	-4246	16.5	11.2	-16.5	-11.2	1.14	1.71
100	2540	87	2214	49	1245	98.1	2492	147.7	3752	29.4	747	-29.4	-747	4.9	125	-53.9	-1370	16.7	11.3	-16.7	-11.3	1.13	1.69

※当屏幕底部低于镜头中心时，B 的值为负。

屏幕尺寸						投射距离				水平偏移							
										L				C			
对角线		宽度		高度		广角		长焦		镜头移位最大值 (右)		镜头移位最小值 (左)		镜头移位最大值 (右)		镜头移位最小值 (左)	
														广角	长焦	广角	长焦
英寸	mm	英寸	mm	英寸	mm	英寸	mm	英寸	mm	英寸	mm	英寸	mm	度	度	度	度
50	1270	44	1107	25	623	48.3	1227	73.1	1857	8.7	221	-8.7	-221	10.2	6.8	-10.2	-6.8
60	1524	52	1328	29	747	58.3	1480	88.0	2236	10.5	266	-10.5	-266	10.2	6.8	-10.2	-6.8
70	1778	61	1550	34	872	68.2	1733	102.9	2615	12.2	310	-12.2	-310	10.1	6.8	-10.1	-6.8
80	2032	70	1771	39	996	78.2	1986	117.9	2994	13.9	354	-13.9	-354	10.1	6.7	-10.1	-6.7
90	2286	78	1992	44	1121	88.2	2239	132.8	3373	15.7	398	-15.7	-398	10.1	6.7	-10.1	-6.7
100	2540	87	2214	49	1245	98.1	2492	147.7	3752	17.4	443	-17.4	-443	10.1	6.7	-10.1	-6.7
120	3048	105	2657	59	1494	118.1	2999	177.6	4510	20.9	531	-20.9	-531	10.0	6.7	-10.0	-6.7
150	3810	131	3321	74	1868	148.0	3758	222.3	5647	26.1	664	-26.1	-664	10.0	6.7	-10.0	-6.7
180	4572	157	3985	88	2241	177.9	4517	267.1	6784	31.4	797	-31.4	-797	10.0	6.7	-10.0	-6.7
200	5080	174	4428	98	2491	197.8	5024	296.9	7542	34.9	886	-34.9	-886	10.0	6.7	-10.0	-6.7
240	6096	209	5313	118	2989	237.6	6036	356.6	9058	41.8	1063	-41.8	-1063	10.0	6.7	-10.0	-6.7
270	6858	235	5977	132	3362	267.5	6796	401.4	10195	47.1	1195	-47.1	-1195	10.0	6.7	-10.0	-6.7
310	7874	270	6863	152	3860	307.4	7808	461.0	11711	54.0	1373	-54.0	-1373	10.0	6.7	-10.0	-6.7
100	2540	87	2214	49	1245	98.1	2492	147.7	3752	17.4	443	-17.4	-443	10.1	6.7	-10.1	-6.7

### 6-3 时序模式表

#### 支持频率表

设备会自动确定 PC 信号，以选择相应的分辨率。一些信号可能需要进行手动调整。

#### VGA

信号	分辨率	影像比例	刷新率
VGA	640 x 480	4:3	60
SVGA	800 x 600	4:3	60
XGA	1024 x 768	4:3	60
WXGA	1280 x 768	15:9	60
WXGA	1360 x 768	16:9 *3	60
Quad-VGA	1280 x 960	4:3	60
SXGA	1280 x 1024	5:4	60
SXGA+	1400 x 1050	4:3	60
WXGA+	1440 x 900	16:10	60
UXGA	1600 x 1200	4:3	60
WSXGA+	1680 x 1050	16:10	60
HD	1280 x 720	16:9	60
Full HD	1920 x 1080	16:9	60

#### HDMI

信号	分辨率	影像比例	刷新率
VGA	640 x 480	4:3	59.94/60/72/75
VGA	720 x 400	9:5	70
SDTV (480p)	720 x 480	4:3/16:9	59.94
SDTV (480i)	720 x 480	4:3/16:9	59.94
SDTV (576i)	720 x 576	4:3/16:9	50
SDTV (576p)	720 x 576	4:3/16:9	50
SVGA	800 x 600	4:3	60/72/75
XGA	1024 x 768	4:3	60/70/75
HDTV (720p)	1280 x 720	16:9	50/59.94/60
WXGA	1280 x 768	5:3	60
Quad-VGA	1280 x 960	4:3	60
SXGA	1280 x 1024	5:4	60
WXGA	1360 x 768	16:9	60
SXGA+	1400 x 1050	4:3	60
WXGA+	1440 x 900	16:10	60
UXGA	1600 x 1200	4:3	60
WSXGA+	1680 x 1050	16:10	60
HDTV(1080i)	1920 x 1080	16:9	50/59.94
HDTV (1080p)	1920 x 1080	16:9	23.94/25/29.97/50/59.94/60
WUXGA	1920 x 1200	16:10	60
4K UHD	3840 x 2160	16:9	23.98/25/29.97/50/59.94
4K2K	4096 x 2160	17:9	23.94/25/29.97/50/59.94

## HDBaseT

信号	分辨率	影像比例	刷新率
VGA	640 x 480	4:3	59.94/60/72/75
VGA	720 x 400	9:5	70
SDTV (480p)	720 x 480	4:3/16:9	59.94
SDTV (480i)	720 x 480	4:3/16:9	59.94
SDTV (576i)	720 x 576	4:3/16:9	50
SDTV (576p)	720 x 576	4:3/16:9	50
SVGA	800 x 600	4:3	60/72/75
XGA	1024 x 768	4:3	60/70/75
HDTV (720p)	1280 x 720	16:9	50/59.94/60
WXGA	1280 x 768	5:3	60
Quad-VGA	1280 x 960	4:3	60
SXGA	1280 x 1024	5:4	60
WXGA	1360 x 768	16:9	60
SXGA+	1400 x 1050	4:3	60
WXGA+	1440 x 900	16:10	60
UXGA	1600 x 1200	4:3	60
WSXGA+	1680 x 1050	16:10	60
HDTV(1080i)	1920 x 1080	16:9	50/59.94
HDTV (1080p)	1920 x 1080	16:9	23.94/25/29.97/50/59.94/60
WUXGA	1920 x 1200	16:10	60
4K UHD	3840 x 2160	16:9	23.98/25/29.97/50/59.94

### 3D 模式的支持频率表

设备会自动确定 PC 信号，以选择相应的分辨率。一些信号可能需要进行手动调整。

#### 真正3D视频兼容性表

输入分辨率	HDMI 1.4a 3D 输入	输入时序	
		1280 X 720P @ 50Hz	上下
1280 X 720P @ 60Hz	上下		
1280 X 720P @ 50Hz	帧封装		
1280 X 720P @ 60Hz	帧封装		
1920 X 1080i @50 Hz	横向（半）		
1920 X 1080i @60 Hz	横向（半）		
1920 X 1080P @24 Hz	纵向		
1920 X 1080P @24 Hz	帧封装		

**注意：**

3D 眼镜必须支持 144Hz。

6-4 投影机尺寸

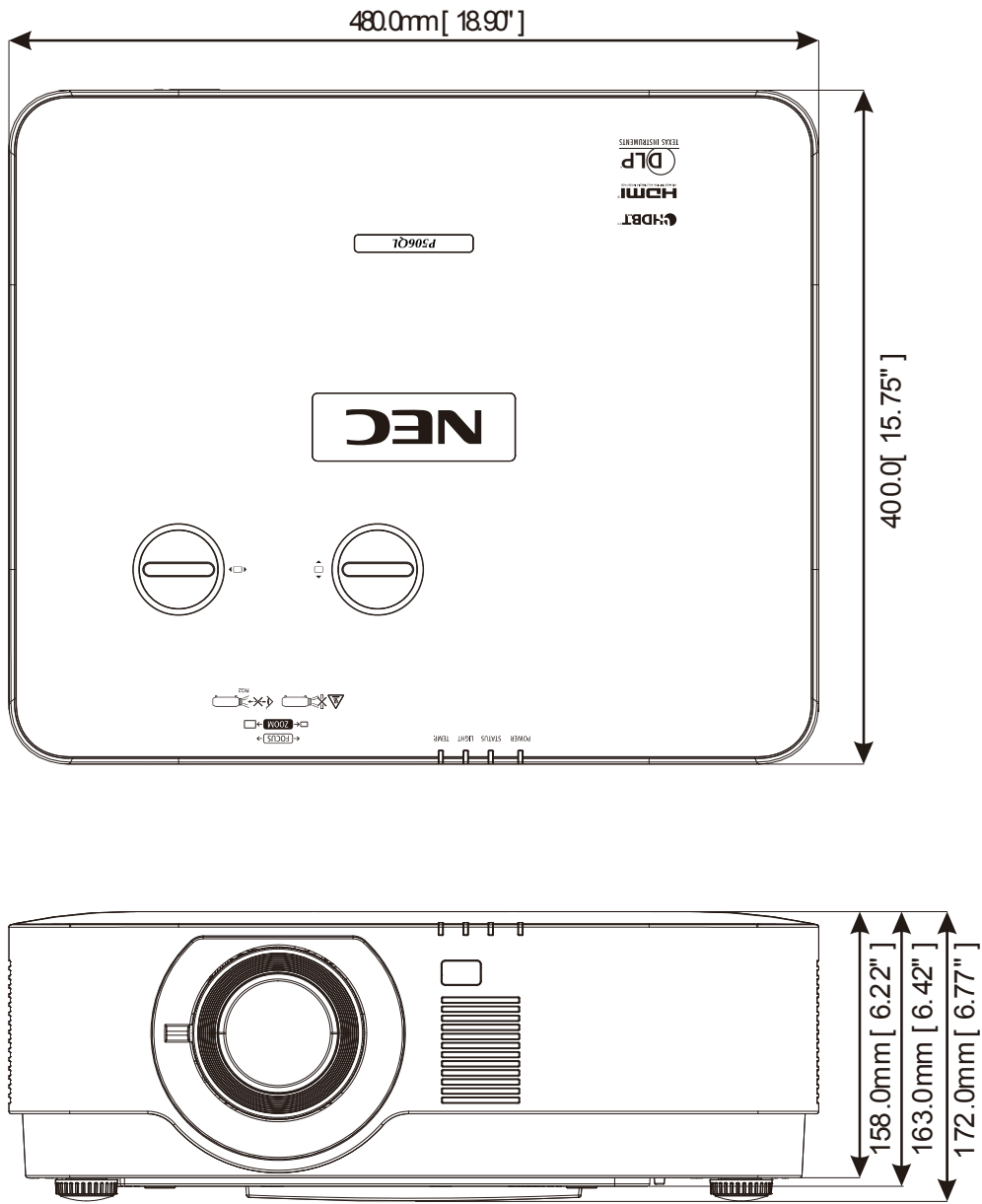

## 7 附录 I

### 7 附录 I

#### 7-1 RS-232C 协议

##### RS232 设置

波特率	9600 bps
数据长度	8 位
奇偶	无奇偶校验
停止位	一位
X 开/关	无
通信程序	全双工

##### PC 控制码

功能	代码数据
POWER ON	02H 00H 00H 00H 00H 02H
POWER OFF	02H 00H 00H 00H 00H 03H
INPUT SELECT COMPUTER	02H 03H 00H 00H 02H 01H 01H 09H
INPUT SELECT HDMI1	02H 03H 00H 00H 02H 01H A1H A9H
INPUT SELECT HDMI2	02H 03H 00H 00H 02H 01H A2H AAH
INPUT SELECT HDBaseT	02H 03H 00H 00H 02H 01H BFH C7H
PICTURE MUTE ON	02H 10H 00H 00H 00H 12H
PICTURE MUTE OFF	02H 11H 00H 00H 00H 13H

注意：如有需要，请联系当地经销商获取 PC 控制代码的完整列表。

**NEC**