

Projektor

***ME403U/ME423W/ME383W/MC423W/
MC393W/ME453X/MC453X***

Bedienungshandbuch

Bitte besuchen Sie unsere Website für das Bedienungshandbuch in der neuesten Version:
https://www.sharp-nec-displays.com/dl/en/pj_manual/lineup.html

• Der ME383W und MC393W werden in Nordamerika nicht verkauft.
Modell Nr.
NP-ME403U/NP-ME423W/NP-ME383W/NP-MC423W/NP-MC393W/NP-ME453X/NP-MC453X.

- AccuBlend, NaViSet, MultiPresenter und Virtual Remote sind Marken oder eingetragene Marken von Sharp NEC Display Solutions, Ltd. in Japan, in den Vereinigten Staaten und anderen Ländern.
- Apple und Mac sind Warenzeichen von Apple Inc. eingetragen in den USA und anderen Ländern.
- Bei Microsoft und Windows handelt es sich entweder um eingetragene Warenzeichen oder um Marken der Microsoft Corporation in den USA und/oder anderen Ländern.
- MicroSaver ist ein eingetragenes Warenzeichen der Kensington Computer Products Group, einer Abteilung der ACCO Brands, in den USA und anderen Ländern.
- Die Begriffe HDMI und HDMI High-Definition Multimedia Interface und das HDMI-Logo sind Warenzeichen oder eingetragene Warenzeichen von HDMI Licensing Administrator, Inc. in den Vereinigten Staaten und anderen Ländern.



- Blu-ray ist ein Markenzeichen der Blu-ray Disc Association.
- CRESTRON und ROOMVIEW sind eingetragene Warenzeichen von Crestron Electronics Inc. in den Vereinigten Staaten und anderen Ländern.
- Die anderen in diesem Bedienungshandbuch verwendeten Produktnamen und Logos können Warenzeichen oder eingetragene Warenzeichen der jeweiligen Inhaber sein.
- GPL/LGPL Softwarelizenzen

Das Produkt beinhaltet Software, die unter GNU General Public License (GPL), GNU Lesser General Public License (LGPL) und anderen lizenziert ist.

Für weitere Informationen zu jeder Software lesen Sie bitte die „readme.pdf“ im Ordner „about GPL&LGPL“ auf der mitgelieferten CD-ROM.

HINWEISE

- (1) Der Inhalt dieses Bedienungshandbuch darf ohne Erlaubnis weder teilweise noch vollständig nachgedruckt werden.
- (2) Änderung des Inhalts in diesem Bedienungshandbuch ohne Vorankündigung vorbehalten.
- (3) Dieses Bedienungshandbuch wurde mit größter Sorgfalt erstellt; sollten Sie dennoch Fragen zu einem Punkt haben, Fehler oder Auslassungen entdecken, wenden Sie sich bitte an uns.
- (4) Ungeachtet des Artikels (3), haftet NEC nicht für erhobene Ansprüche bei entgangenen Gewinnen oder anderen Angelegenheiten, die als Ursache der Projektorverwendung erachtet werden.

Wichtige Informationen

Sicherheitshinweise

Vorsichtsmaßnahmen

Lesen Sie dieses Handbuch bitte sorgfältig durch, bevor Sie den Projektor NEC benutzen, und bewahren Sie das Bedienungshandbuch in greifbarer Nähe als spätere Referenz auf.

VORSICHT



Zum Ausschalten der Hauptspannung müssen Sie unbedingt den Netzstecker von der Netzsteckdose abziehen.
Die Netzsteckdose sollte so nahe wie möglich am Gerät installiert werden und jederzeit leicht zugänglich sein.

VORSICHT



UM EINEN ELEKTRISCHEN SCHLAG ZU VERMEIDEN, SOLLTEN SIE DAS GEHÄUSE NICHT ÖFFNEN. IM INNEREN BEFINDEN SICH HOCHSPANNUNGSFÜHRENDE BAUTEILE. ÜBERLASSEN SIE SÄMTLICHE SERVICEARBEITEN QUALIFIZIERTEM SERVICEPERSONAL.



Dieses Symbol warnt den Benutzer vor unisolierter Spannung im Inneren des Gerätes, die einen elektrischen Schlag verursachen kann. Daher ist der Kontakt mit sämtlichen inneren Gerätebauteilen gefährlich.



Dieses Symbol macht den Benutzer darauf aufmerksam, dass dem Gerät wichtige den Betrieb und die Wartung betreffende Informationen beigelegt sind.

Diese Informationen sollten zur Vermeidung von Störungen unbedingt sorgfältig gelesen und beachtet werden.

ACHTUNG: ZUR VERMEIDUNG VON FEUER- UND ELEKTROSCHLAGGEFAHR DARF DIESES GERÄT WEDER REGEN NOCH FEUCHTIGKEIT AUSGESETZT WERDEN.

VERWENDEN SIE DEN STECKER DIESES GERÄTES NICHT MIT EINEM VERLÄNGERUNGSKABEL ODER EINER STECKDOSE, IN DIE NICHT ALLE STIFTE VOLLSTÄNDIG EINGESTECKT WERDEN KÖNNEN.

Maschinenlärminformations-Verordnung - 3. GPSGV,

Der höchste Schalldruckpegel beträgt 70 dB(A) oder weniger gemäß EN ISO 7779.

VORSICHT



Vermeiden Sie die Anzeige von Standbildern über einen längeren Zeitraum hinweg. Andernfalls könnten diese Bilder vorübergehend auf der Oberfläche des LCD-Feldes sichtbar bleiben. Setzen Sie in einem solchen Fall den Projektorbetrieb fort. Der statische Hintergrund von vorherigen Bildern verschwindet.

Entsorgung Ihres benutzten Gerätes



Innerhalb der Europäischen Union

Die EU-weite Gesetzgebung, wie sie in jedem einzelnen Mitgliedstaat gilt, bestimmt, dass benutzte elektrische und elektronische Geräte mit dieser Markierung (links) getrennt vom normalen Haushaltsabfall entsorgt werden müssen. Dies schließt Projektoren und deren elektrisches Zubehör mit ein. Folgen Sie beim Entsorgen eines solchen Gerätes bitte den Anweisungen Ihrer örtlichen Behörde und/oder konsultieren Sie den Händler, bei dem Sie das Gerät erworben haben.

Nach der Sammlung benutzter Geräte werden diese erneut verwendet und entsprechend den Umweltbestimmungen recycelt. Dies trägt dazu bei, die Abfallmengen zu reduzieren sowie die negativen Auswirkungen auf die menschliche Gesundheit und die Umwelt möglichst gering zu halten.

Die Markierung auf elektrischen und elektronischen Geräten gilt nur für die gegenwärtigen Mitgliedstaaten der Europäischen Union.

Außerhalb der Europäischen Union

Wenn Sie gebrauchte Elektro- und Elektronikprodukte außerhalb der Europäischen Union entsorgen möchten, wenden Sie sich bitte an Ihre örtliche Behörde und fragen Sie nach der ordnungsgemäßen Entsorgungsmethode.



Für die EU: Der durchgestrichene Abfallbehälter bedeutet, dass verbrauchte Batterien nicht über den allgemeinen Hausmüll entsorgt werden dürfen. Es gibt ein getrenntes Sammelsystem für Altbatterien, um die ordnungsgemäße Behandlung und Wiederverwertung entsprechend den geltenden Vorschriften zu ermöglichen.

Gemäß der Richtlinie 2006/66/EG dürfen Batterien nicht auf ungeeignete Weise entsorgt werden. Die Batterie muss getrennt durch einen örtlichen Entsorger gesammelt werden.

Wichtige Sicherheitshinweise

Diese Sicherheitshinweise sollen eine lange Lebensdauer Ihres Projektors sicherstellen und vor Feuer und elektrischen Schlägen schützen. Lesen Sie diese Hinweise sorgfältig durch und beachten Sie alle Warnungen.

Installation

- Den Projektor unter folgenden Bedingungen nicht aufstellen:
 - auf einem instabilen Handwagen, Gestell oder Tisch.
 - in der Nähe von Wasser, in Badezimmern oder feuchten Räumen.
 - in direkter Sonneneinstrahlung, neben Heizungen oder Wärme ausstrahlenden Geräten.
 - in einer staubigen, rauchigen oder dampfhaltigen Umgebung.
 - auf einem Blatt Papier oder auf Kleidung, Woldecken oder Teppichen.
- Wenn der Projektor an der Decke installiert werden soll:
 - Versuchen Sie nicht, den Projektor selbst zu installieren.
 - Der Projektor muss von qualifiziertem Servicepersonal installiert werden, um einen ordnungsgemäßen Betrieb sicherzustellen und die Verletzungsgefahr zu reduzieren.
 - Die Decke muss für das Gewicht des Projektors eine ausreichende Festigkeit aufweisen und die Installation muss entsprechend den örtlichen Bauvorschriften ausgeführt werden.
 - Weitere Informationen erhalten Sie von Ihrem Fachhändler.
- Installieren und bewahren Sie den Projektor nicht unter den nachfolgend aufgeführten Umständen auf. Die Nichtbeachtung kann eine Fehlfunktion verursachen.
 - In starken Magnetfeldern
 - In einer Umgebung mit Schadgas
 - Im Freien
- Wenn intensives Licht, wie z. B. Laserstrahlen, in die Linse eintritt, kann dies zu einer Fehlfunktion führen.

VORSICHT



Dieses Gerät ist für die Verwendung mit einem Netzkabel ausgelegt, das an einen Erdungspunkt angeschlossen wird. Wenn das Netzkabel an keinen Erdungspunkt angeschlossen ist, kann es einen elektrischen Schlag verursachen. Stellen Sie daher sicher, dass das Netzkabel ordnungsgemäß geerdet wird.

Informationen zu den Kabeln

VORSICHT



Verwenden Sie nur geschirmte Kabel oder an Kabel angebrachte Ferritkerne, damit es zu keiner Beeinträchtigung des Radio- oder Fernsehempfangs kommt. Details finden Sie unter „Herstellen der Anschlüsse“ in dieser Bedienungsanleitung.

ACHTUNG

- Decken Sie die Linse nicht mit dem Linsendeckel oder Ähnlichem ab, während der Projektor eingeschaltet ist. Dies kann zum Schmelzen des Deckels durch die Hitze am Lichtausgang führen.
- Stellen Sie keine stark hitzeempfindlichen Gegenstände vor dem Projektionsfenster ab. Andernfalls könnte die vom Lichtstrahl ausgehende Wärme den Gegenstand zum Schmelzen bringen.

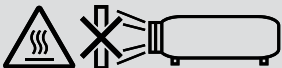

- Verwenden Sie kein Spray mit brennbaren Gasen, um angesammelten Staub und Schmutz von den Filtern und dem Projektionsfenster zu entfernen. Dies kann einen Brand verursachen.

Stellen Sie den Projektor in einer Horizontal-Position auf

Der Neigungswinkel des Projektors sollte nicht mehr als 10 Grad betragen, und der Projektor darf nur auf dem Tisch aufgestellt oder an der Decke installiert werden, da anderenfalls die Lebensdauer der Lampe drastisch verkürzt wird.

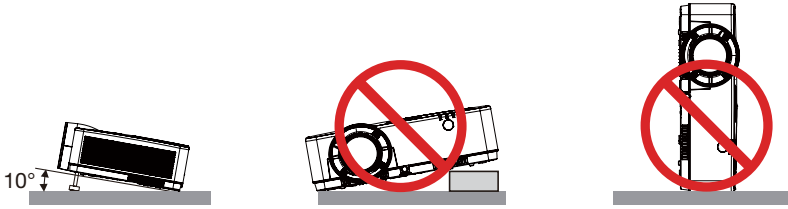

⚠ Vorsichtsmaßnahmen in Bezug auf Feuer und Elektroschläge ⚠

- Um einen Hitzestau im Projektor zu vermeiden, sollten Sie darauf achten, dass eine ausreichende Ventilation gewährleistet ist und die Lüftungsschlitze nicht blockiert sind. Halten Sie einen Mindestabstand von 10 cm zwischen Wänden und Projektor ein.
- Versuchen Sie nicht, den Lüftungsauslass zu berühren, da dieser bei eingeschaltetem Projektor und unmittelbar nach dem Abschalten des Projektors heiß sein kann. Teile des Projektors können u.U. kurzzeitig heiß werden, wenn der Projektor mit der POWER-Taste ausgeschaltet wird, oder wenn die Wechselstromversorgung während des normalen Projektorbetriebs getrennt wird. Seien Sie vorsichtig, wenn Sie den Projektor hochheben.



HOT

- Achten Sie darauf, dass keine Fremdkörper wie Büroklammern oder Papierschnipsel in den Projektor eindringen können. Versuchen Sie niemals selbst, in den Projektor gefallene Gegenstände zu entfernen. Keinesfalls Metallobjekte wie Drähte oder Schrauben in den Projektor einführen. Schalten Sie den Projektor sofort aus, wenn ein Gegenstand hineingerutscht ist, und lassen Sie den Gegenstand vom Kundendienst entfernen.
- Stellen Sie keinerlei Gegenstände auf dem Projektor.
- Berühren Sie während eines Gewitters nicht den Netzstecker. Dies könnte einen elektrischen Schlag oder Feuer verursachen.
- Der Projektor ist für den Betrieb mit einer Netzspannung von 100-240V AC 50/60 Hz ausgelegt. Vergewissern Sie sich vor der Inbetriebnahme des Gerätes, dass die Netzspannung diesen Vorgaben entspricht.
- Sehen Sie nicht in die Linse, solange der Projektor aktiv ist. Dies könnte schwere Augenschäden zur Folge haben. Das folgende Etikett, das in der Nähe des Linsenmontageabschnitts auf dem Projektorgehäuse angebracht ist, zeigt an, dass dieser Projektor in der Risikogruppe 2 der IEC 62471-5: 2015 kategorisiert ist. Wie bei jeder hellen Quelle, blicken Sie nicht direkt in den Strahl, RG2 IEC 62471-5: 2015.

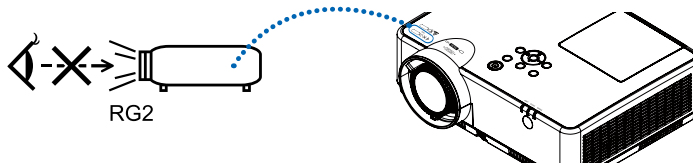

- Halten Sie Gegenstände wie Lupen vom Lichtstrahl des Projektors fern. Das Licht, das aus der Linse projiziert wird, ist intensiv. Daher können ungewöhnliche Gegenstände, die den aus der Linse austretenden Lichtstrahl umleiten können, unabsehbare Folgen wie Brände oder Augenschäden hervorrufen.

- Platzieren Sie keine hitzeempfindlichen Objekte vor einer Ausblasöffnung des Projektors.
Die ausgeblasene Hitze könnte dazu führen, dass das Objekt schmilzt oder Sie Ihre Hände verbrennen.
- Verspritzen Sie kein Wasser über dem Projektor. Dies kann einen elektrischen Schlag oder einen Brand verursachen. Falls der Projektor nass wird, schalten Sie den Projektor aus, ziehen Sie das Netzkabel ab und lassen Sie den Projektor durch qualifiziertes Wartungspersonal warten.
- Gehen Sie mit dem Netzkabel vorsichtig um. Ein beschädigtes oder ausgefranztes Netzkabel kann einen elektrischen Schlag oder Feuer verursachen.
 - Verwenden Sie keine anderen Netzkabel als das mitgelieferte.
 - Biegen Sie das Netzkabel nicht übermäßig, und zerren Sie nicht an dem Kabel.
 - Verlegen Sie das Netzkabel nicht unterhalb des Projektors oder eines schweren Gegenstandes.
 - Decken Sie das Netzkabel nicht mit anderen weichen Materialien wie z. B. Wolldecken ab.
 - Erhitzen Sie das Netzkabel nicht.
 - Fassen Sie den Netzstecker nicht mit nassen Händen an.
- Schalten Sie den Projektor aus, ziehen Sie das Netzkabel ab und lassen Sie den ihn von einem qualifizierten Servicetechniker überprüfen, falls einer der folgenden Fälle zutrifft:
 - Wenn das Netzkabel oder der Netzstecker beschädigt oder ausgefranst ist.
 - Falls Flüssigkeit in den Projektor gelangt ist, oder wenn er Regen oder Wasser ausgesetzt war.
 - Falls der Projektor nicht normal arbeitet, obwohl Sie die in diesem Bedienungshandbuch beschriebenen Anleitungen befolgen.
 - Wenn der Projektor fallengelassen oder das Gehäuse beschädigt wurde.
 - Wenn der Projektor eine eindeutige Leistungsveränderung aufweist, die einer Wartung bedarf.
- Trennen Sie das Netzkabel und alle anderen Kabel ab, bevor der Projektor transportiert wird.
- Schalten Sie den Projektor aus und trennen Sie das Netzkabel ab, bevor das Gehäuse gereinigt oder die Lampe ausgetauscht wird.
- Wenn der Projektor für längere Zeit nicht verwendet wird, schalten Sie ihn aus und ziehen Sie das Netzkabel ab.
- Wenn ein LAN-Kabel verwendet wird:
Schließen Sie es aus Sicherheitsgründen nicht an den Anschluss der Peripheriegeräte-Verbindung an, das sie eine zu hohe Spannung führen könnte.

VORSICHT

- Benutzen Sie den einstellbaren Kippfuß ausschließlich für den angegebenen Zweck. Ein Missbrauch wie z. B. die Verwendung des Kippfußes als Griff oder für die Montage an der Wand kann zu einer Beschädigung des Projektors führen.
- Schalten Sie den Wechselstrom 60 Sekunden lang nicht aus, nachdem die Lampe eingeschaltet wurde und während die POWER-Anzeige blau blinkt. Anderenfalls könnte die Lampe vorzeitig ausfallen.

Vorsichtsmaßnahmen zur Fernbedienung

- Behandeln Sie die Fernbedienung mit Sorgfalt.
- Wischen Sie die Fernbedienung sofort trocken, wenn sie einmal nass geworden sein sollte.
- Vermeiden Sie übermäßige Hitze und Feuchtigkeit.
- Schließen Sie die Batterien nicht kurz, erhitzen Sie sie nicht und nehmen Sie sie nicht auseinander.
- Werfen Sie Batterien nicht ins Feuer.
- Nehmen Sie die Batterien heraus, wenn Sie beabsichtigen, die Fernbedienung über einen längeren Zeitraum hinweg nicht zu benutzen.
- Stellen Sie sicher, dass die Batteriepole (+/-) richtig ausgerichtet sind.
- Verwenden Sie niemals verschiedene Batterietypen oder neue und alte Batterien zusammen.
- Entsorgen Sie leere Batterien entsprechend den Ihrem Wohnort geltenden Bestimmungen.

Lampenaustausch

- Verwenden Sie für Sicherheit und Leistung die angegebene Lampe.
- Folgen Sie für den Austausch der Lampe allen Anweisungen auf Seite 86.

Eine Lampeneigenschaft:

Als Lichtquelle dient dem Projektor eine spezielle Entladungslampe.

Zu den Eigenschaften der Lampe gehört es, dass ihre Helligkeit mit zunehmendem Alter teilweise abnimmt. Auch ein wiederholtes Ein- und Ausschalten der Lampe erhöht die Wahrscheinlichkeit einer geringeren Helligkeit.

Die tatsächliche Lampenlebensdauer variiert abhängig von der jeweiligen Lampe, den äußeren Bedingungen und der Verwendung.

ACHTUNG:

- BERÜHREN SIE DIE LAMPE NICHT sofort nach ihrer Verwendung. Sie ist dann noch immer extrem heiß. Schalten Sie den Projektor aus und trennen Sie anschließend das Netzkabel ab. Lassen Sie die Lampe für mindestens eine Stunde abkühlen, bevor Sie sie handhaben.
- Stellen Sie beim Entnehmen der Lampe aus einem an der Decke montierten Projektor sicher, dass sich keine Personen unter dem Projektor aufhalten. Bei einer ausgebrannten Lampe könnten Glassplitter herausfallen.

Über den Modus Große Höhe

- Stellen Sie [Große Höhe] im Einstellungsmenü auf [EIN], wenn Sie den Projektor in Höhenlagen von ca. 1700 Metern oder höher einsetzen.
Wenn Sie den Projektor in einer Höhe von ca. 1700 Metern oder höher einsetzen, ohne die Einstellung [Große Höhe] auf [EIN] zu setzen, kann dies zu einer Überhitzung des Projektors und zu seiner Abschaltung führen.
- Wenn Sie den Projektor in Höhenlagen von weniger als ca. 1700 Metern verwenden und ihn auf [EIN] stellen, kann dies zu einer Überkühlung des Lichtmoduls und damit zu einem Flimmern des Bilds führen. Schalten Sie [Große Höhe] auf [AUS].
- Die Verwendung des Projektors in Höhenlagen von ca. 1700 Metern oder höher kann die Nutzungsdauer optischer Komponenten, wie z. B. des Lichtmoduls, verkürzen.

Zum Urheberrecht an original projizierten Bildern:

Bitte beachten Sie, dass bei der Verwendung dieses Projektors für kommerzielle Zwecke oder zur Erregung der Aufmerksamkeit an einem öffentlichen Ort, z. B. in einem Café oder in einem Hotel, eine Komprimierung oder Dehnung des Bildes mit den Funktionen als Verletzung bestehender und gesetzlich geschützter Urheberrechte ausgelegt werden kann.

[BILDFORMAT], [TRAPEZ], Vergrößerungs- und andere ähnliche Funktionen.

Das Gerät ist nicht für die Benutzung im unmittelbaren Gesichtsfeld am Bildschirmarbeitsplatz vorgesehen.

Um störende Reflexionen am Bildschirmarbeitsplatz zu vermeiden darf dieses Produkt nicht im unmittelbaren Gesichtsfeld platziert werden.

Stromsteuerungsfunktion

Der Projektor verfügt über Stromsteuerungsfunktionen. Um den Stromverbrauch zu reduzieren, sind die Stromsteuerungsfunktionen (1 und 2) werksseitig voreingestellt, wie unten dargestellt. Zur Steuerung des Projektors über ein externes Gerät über ein LAN- oder serielles Kabel, verwenden Sie das Bildschirmmenü zum Ändern der Einstellungen 1 und 2.

1. STANDBY-MODUS (Werkseinstellung: NORMAL)

Zur Steuerung des Projektors über ein externes Gerät wählen Sie [NETZWERK IM STANDBY] oder [SCHLUMMER] für den [STANDBY-MODUS].

HINWEIS:

- Wenn [NORMAL] für [STANDBY MODUS] ausgewählt ist, funktionieren die folgenden Anschlüsse und Funktionen nicht: COMPUTER OUT-Anschluss, AUDIO OUT-Anschluss, LAN-Funktionen. Bitte beachten Sie die Seite [37](#) zu Details.

2. Automatische Lampenabschaltung (Fabrikeinstellung: Bereit)

Um den Projektor über ein externes Gerät zu steuern, wählen Sie [AUS] für [Automatische Lampenabschaltung].

HINWEIS:

- Wenn [5 Min] für [Timer] ausgewählt ist, lässt es sich aktivieren, dass sich der Projektor nach 5 Minuten automatisch ausschaltet, wenn an einem Eingang kein Signal empfangen wird oder wenn kein Vorgang ausgeführt wird.

Inhaltsverzeichnis

Wichtige Informationen	i
1. Einführung.....	1
① Lieferumfang?	1
② Einführung in Ihren Projektor.....	2
③ Bezeichnungen der Projektorteile	3
Vorne/oben	3
Rückseite	4
Ausstattung der Geräteoberseite.....	5
Ausstattung der Anschlussleiste	6
④ Bezeichnung der Teile des Fernbedienungsgerätes	7
Einlegen der Batterie	8
Vorsichtsmaßnahmen zur Fernbedienung.....	8
Reichweite der drahtlosen Fernbedienung.....	8
2. Bildprojektion (Grundbetrieb).....	9
① Arbeitsablauf für die Projektion eines Bildes.....	9
② Anschluss des Computers/Anschluss des Netzkabels.....	10
③ Einschalten des Projektors.....	11
④ Quellenwahl.....	12
Auswählen der Computer- oder Videoquelle.....	12
⑤ Einstellen der Bildgröße und -position	13
Einstellung des Kippfußes	14
Zoom.....	15
Fokus	15
⑥ Correcting Keystone Distortion [KEYSTONE]	16
⑦ Automatische Optimierung des Computersignals	17
Einstellung des Bildes mit Hilfe der Automatik-Einstellfunktion	17
⑧ Erhöhen oder Senken der Lautstärke.....	17
⑨ Ausschalten des Projektors.....	18
⑩ Beim Transport des Projektors	19
3. Praktische Funktionen	20
① Ausblenden von Bild und Ton	20
② Einfrieren eines Bildes	20
③ Vergrößerung eines Bilds	20
4. Verwenden des VIEWER.....	22
Funktion Memory Viewer	22
5. Verwenden des Bildschirmmenüs.....	24
① Übersicht über die Menüpunkte.....	24
② Liste der Menüpunkte	25
③ Menübeschreibungen und -funktionen [EINGANG]	28
COMPUTER.....	28
HDMI1 und HDMI2	28
VIDEO	28

USB-A.....	28
LAN	28
4 Menübeschreibungen und -funktionen [Anzeige-Menü]	29
[Auto PC Anp.]	29
[Feine Sync.]	29
[W Position].....	29
[S Position].....	30
[W. Größe].....	30
[Blickpunkt]	30
[Ausrichtung].....	31
[Menü position]	31
[Hintergrund Anzeige]	32
[System].....	32
5 Menübeschreibungen und -funktionen [Farbanpassung]	34
[Bild-Modus]	34
[Farbanpassung]	34
6 Menübeschreibungen und -funktionen [Einstellung].....	36
[Beim Start]	36
[Standby Modus]	37
[Große Höhe].....	37
[ECO-Modus].....	38
[Lüfter].....	38
[Untertitel]	39
[Tastatursperre].....	39
[BLLENDE]	40
[Baudrate]	40
[Ton].....	41
[HDMI Einstellung]	41
7 Menübeschreibungen und -funktionen [Erweitern]	43
[Sprache].....	43
[Auto Einstellung]	44
[Trapezkorrektur].....	44
[Sicherheit]	48
[Automatische Lampenabschaltung]	49
[Zähler des Filters]	50
Funktion [Netzwerk Einstellung]:	51
[Fernbedienungs-ID]	52
[Fabrikeinstellungen].....	53
[Lampenwechsel].....	53
8 Menübeschreibungen und -funktionen [USB-A]	54
[Bildwechsel einstellen].....	54
[Übergangseffekt Bildwechsel]	54
[Sortier Reihenfolge]	55
[Rotieren].....	55
[Beste Passform].....	55
[Wiederholen]	55
[Anwenden]	55
9 Menübeschreibungen und -funktionen [Info]	56

6. Netzwerk-Steuerung.....	57
1 Bedienung der Netzwerk-Steuerung.....	57
2 Eingabe über einen Webbrowser	58
Verbinden Ihres Computers.....	58
3 Seite [Systemstatus].....	59
4 Seite [Allgemeine Einstellung]	59
5 Seite [Bildeinstellung]	59
6 Seite [Bildeinstellung]	60
7 Seite [Netzwerk Einstellung].....	61
7. Installation und Anschlüsse	62
1 Einrichten der Projektionsfläche und des Projektors	62
Projektionsentfernung und Bildschirmgröße	68
2 Herstellen der Anschlüsse.....	71
Anschließen Ihres Computers.....	71
Anschluss eines externen Monitors.....	73
Anschluss an einen DVD-Player oder andere AV-Geräte	74
Anschluss an den Komponenteneingang	75
Anschluss an den HDMI-Eingang	76
Anschluss an ein verkabeltes LAN	77
Anschluss an ein drahtloses LAN (Optional: NP05LM-Serie).....	77
8. Verbindung mit einem Netzwerk herstellen	80
1 Welche Möglichkeiten Sie beim Verbinden des Projektor mit einem Netzwerk haben.....	80
2 Verbindung zu MultiPresenter herstellen	81
9. Wartung.....	82
1 Reinigung der Filter	82
2 Reinigung der Linse.....	84
3 Reinigung des Gehäuses	84
4 Austausch der Lampe und der Filter	85
10. Anhang.....	90
1 Fehlersuche.....	90
Funktion jeder Anzeige	90
Anzeigemeldung (Statusmeldung).....	90
Anzeigemeldung (Fehlermeldung)	91
2 Technische Daten.....	92
3 Gehäuseabmessungen.....	94
4 Stiftbelegung des D-Sub-COMPUTER-Eingangsanschlusses	96
5 Liste kompatibler Eingangssignale.....	97
6 PC-Steuercodes und Kabelanschlüsse	99
7 Checkliste für die Fehlersuche	101
8 LASSEN SIE IHREN PROJEKTOR REGISTRIEREN! (für Einwohner in den USA, Kanada und Mexiko).....	103

1. Einführung

1 Lieferumfang?

Vergewissern Sie sich, dass der Karton alle aufgeführten Teile enthält. Sollte ein Teil fehlen, wenden Sie sich an Ihren Fachhändler.

Bitte bewahren Sie den Originalkarton und das Verpackungsmaterial auf, falls Sie das Gerät einmal versenden müssen.

Projektor

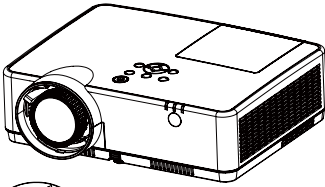

Linsenkappe (440092200)
Objektivdeckel-Riemen × 1
(410034900)

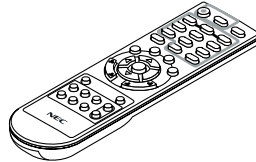

Fernbedienung
(393004710)

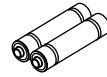

Batteries (AAA × 2)
(391003200)

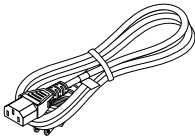

Netzkabel
(US: 310004900)
(EU: 310003100)

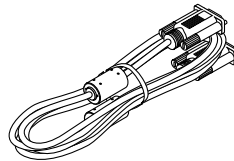

Computer-Kabel (VGA)
(310002200)

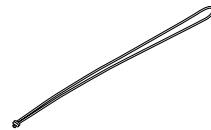

Trageriemen × 1
(410035000)

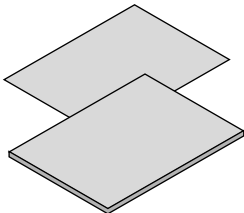

- Wichtige Informationen (510048600)
- Schnellaufbauanleitung (UG)
(510048900)
- Schnellaufbauanleitung (G2)
(510048700)

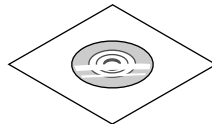

NEC-Projektor-CD-ROM
Bedienungshandbuch (PDF)
(510048500)

Nur für Nordamerika

Befristete Garantie

Für Kunden in Europa:

Sie finden unseren aktuell geltenden
Garantieschein auf unserer
Website:

<https://www.sharpnecdisplays.eu>

Wenn im Bedienungshandbuch nichts anderes angegeben ist, zeigen die Abbildungen des Projektorgehäuses beispielhaft den ME403U.

2 Einführung in Ihren Projektor

Dieses Kapitel stellt Ihnen Ihren neuen Projektor vor und beschreibt dessen Funktionen und Bedienungselemente.

- Einfache Computer-Systemeinstellung
Der Projektor verfügt über das Multi-Scan-System zur schnellen Anpassung an viele Computer-Ausgangssignale. Es können Auflösungen bis zu WUXGA verarbeitet werden.
- Nützliche Funktionen für Präsentationen
Mit der digitalen Zoomfunktion können Sie den Blick während einer Präsentation auf die entscheidenden Informationen konzentrieren.
- Einstellung der Helligkeit
Die Helligkeit der Projektionslampe kann ausgewählt werden.
- Mehrsprachige Menüanzeige
Das Bildschirmmenü des Projektors ist in 27 Sprachen verfügbar: Englisch, Deutsch, Französisch, Italienisch, Spanisch, Polnisch, Schwedisch, Niederländisch, Portugiesisch, Japanisch, vereinfachtes Chinesisch, traditionelles Chinesisch, Koreanisch, Russisch, Arabisch, Türkisch, Finnisch, Norwegisch, Dänisch, Indonesisch, Ungarisch, Tschechisch, Kasachisch, Vietnamesisch, Thai, Farsi, Rumänien.
- Komfortable Wartungsfunktionen
Lampen- und Filterwartungsfunktionen sorgen für eine bessere und ordnungsgemäße Wartung des Projektors.
- Sicherheitsfunktion
Mit der Sicherheitsfunktion wird die Sicherheit des Projektors gewährleistet. Mit der Tastensperreffunktion lässt sich die Bedienung auf dem Bedienfeld oder der Fernbedienung sperren. Die Passwort-Sperreffunktion verhindert eine unbefugte Benutzung des Projektors.
- Funktion Tafel (Farbe)
Bei der einfachen Projektion auf eine farbige Wand können Sie ein Farbbild erhalten, das dem auf eine weiße Leinwand projizierten Farbbild sehr ähnlich ist, indem Sie aus den voreingestellten vier Farben eine Farbe auswählen, die der Wandfarbe ähnlich ist.
- Automatische Lampenabschaltung
Die Funktion Automatische Lampenabschaltung reduziert den Stromverbrauch und verlängert die Nutzungsdauer der Lampe.
- Untertitel
Dies ist eine Textversion der Sprache oder anderer Informationen, die auf dem Bildschirm angezeigt werden. Die Funktion lässt sich einschalten und die Kanäle umschalten.

Über dieses Benutzerhandbuch

Am schnellsten geht es, wenn Sie sich Zeit nehmen und gleich von Anfang an korrekt vorgehen. Nehmen Sie sich jetzt ein paar Minuten Zeit, um das Benutzerhandbuch durchzulesen. Dies kann Ihnen später Zeit sparen. Am Anfang eines jeden Abschnitts des Handbuchs finden Sie eine Übersicht. Wenn der Abschnitt auf Ihre Frage nicht zutreffend ist, können Sie ihn überspringen.

3 Bezeichnungen der Projektorteile

Vorne/oben

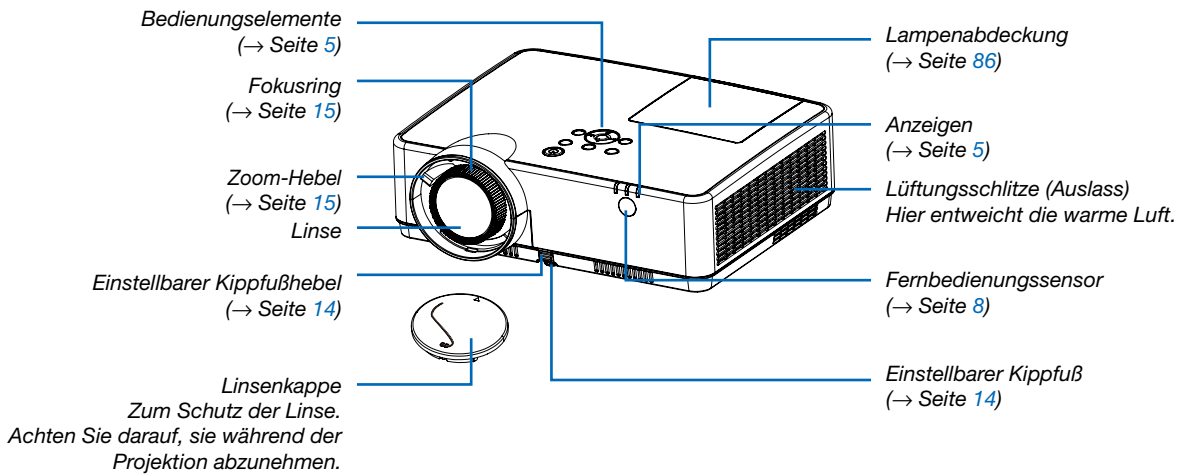

Rückseite

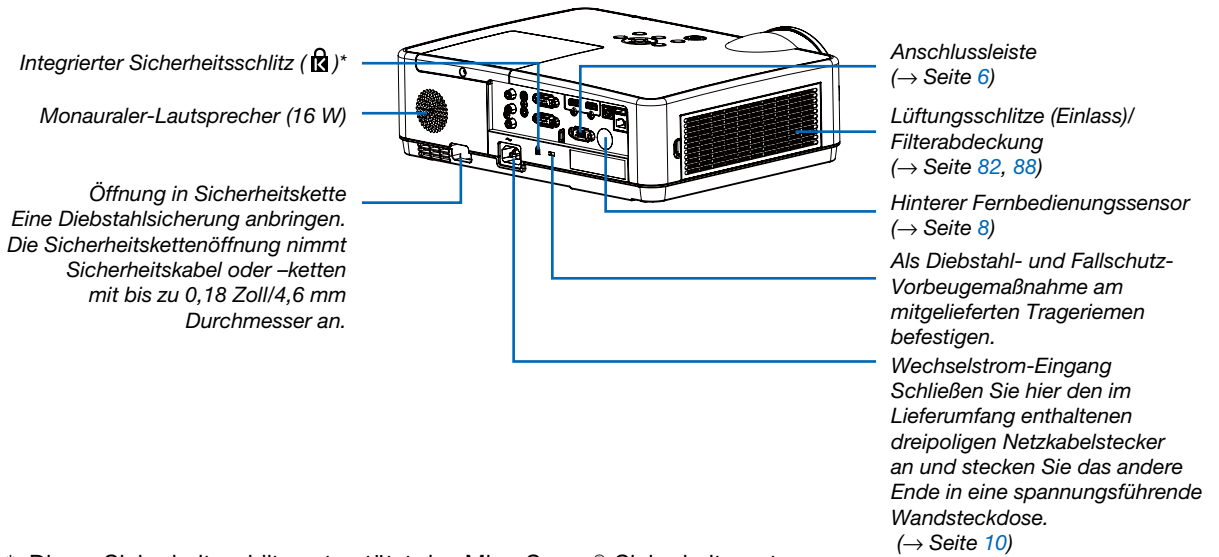

* Dieser Sicherheitsschlitz unterstützt das MicroSaver[®]-Sicherheitssystem.

Ausstattung der Geräteoberseite

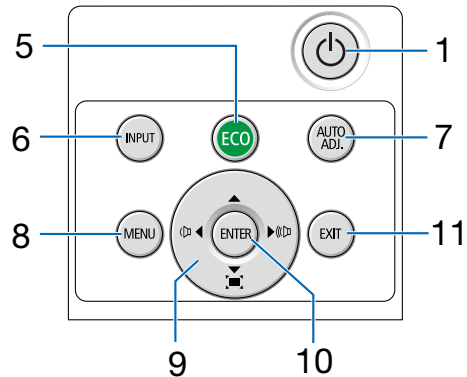
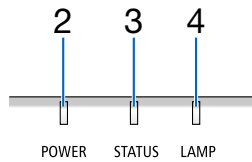

1. **⏻ (POWER) Taste**
(→ Seite 11, 18)
2. **POWER-Anzeige**
(→ Seite 10, 11, 18, 90)
3. **STATUS-Anzeige**
(→ Seite 90)
4. **LAMP-Anzeige**
(→ Seite 90)
5. **ECO-Taste**
(→ Seite 21)
6. **INPUT-Taste**
(→ Seite 12)
7. **AUTO ADJ. -Taste**
(→ Seite 17)
8. **MENU-Taste**
(→ Seite 24)
9. **Lautstärke-Tasten ◀▶/Trapez-Tasten**
(→ Seite 16, 17)
10. **ENTER-Taste**
11. **EXIT-Taste**

Ausstattung der Anschlussleiste

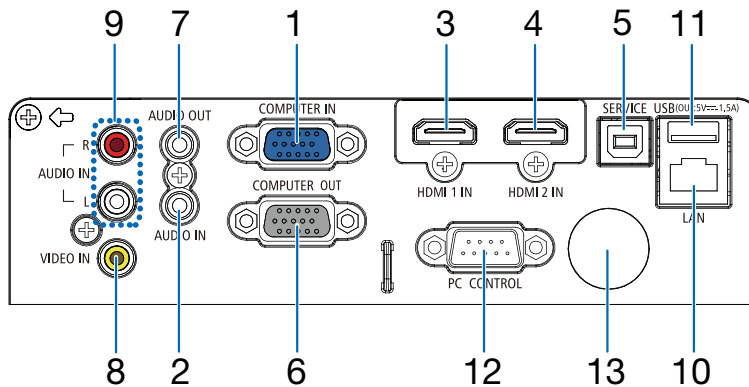

1. COMPUTER IN/Komponenten-Eingangsanschluss (15-poliger Mini-D-Sub)

(→ Seite 10, 71, 75)

2. COMPUTER AUDIO IN-Minibuchse (Stereo-Mini)

(→ Seite 71, 75)

3. HDMI 1 IN-Anschluss (Typ A)

(→ Seite 71, 72, 76)

4. HDMI 2 IN-Anschluss (Typ A)

(→ Seite 71, 72, 76)

5. SERVICE-Anschluss (USB Typ B)

(nur für Wartungszwecke)

6. COMPUTER OUT-Anschluss (15-poliger Mini-D-Sub)

(→ Seite 73)

7. AUDIO OUT-Minibuchse (Stereo-Mini)

(→ Seite 73)

HINWEIS: Die AUDIO OUT-Minibuchse unterstützt keinen Kopfhörer/Ohrhörer-Anschluss.

8. VIDEO IN-Anschluss (RCA)

(→ Seite 74)

9. VIDEO AUDIO IN L/MONO, R (RCA)

(→ Seite 74)

10. LAN-Port (RJ-45)

(→ Seite 77)

**11. USB-Port (Typ A)
Für USB-Speicher**

(→ Seite 22,77)

12. PC CONTROL-Anschluss (9-poliger D-Sub)

(→ Seite 98)

Schließen Sie an diesen Port einen PC oder ein Steuersystem an. Dadurch können Sie den Projektor über das serielle Kommunikationsprotokoll steuern. Wenn Sie Ihr eigenes Steuerungsprogramm schreiben möchten, finden Sie die typischen PC-Steuercodes auf Seite 98.

13. Hinterer Fernbedienungssensor

(→ Seite 8)

4 Bezeichnung der Teile des Fernbedienungsgerätes

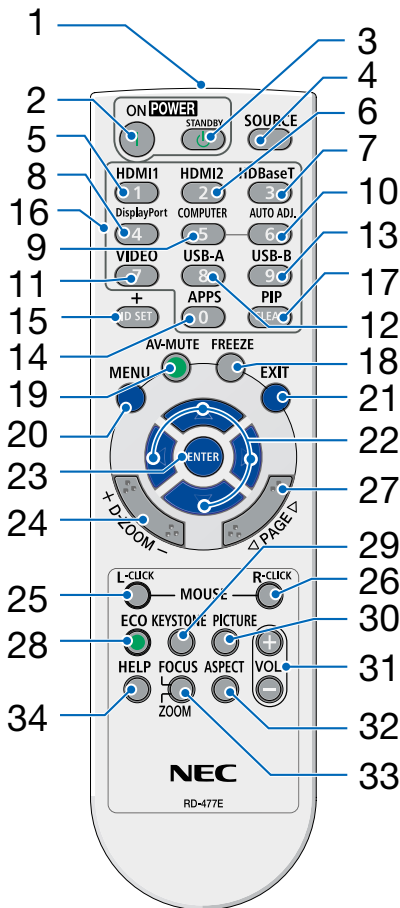

1. **Infrarotsender**
(→ Seite 8)
2. **(|) POWER ON-Taste**
(→ Seite 11)
3. **(⏻) POWER STANDBY-Taste**
(→ Seite 18)
4. **SOURCE-Taste**
(→ Seite 12)
5. **HDMI 1-Taste**
(→ Seite 12)
6. **HDMI 2-Taste**
(→ Seite 12)
7. **HDBaseT-Taste**
(Diese Taste funktioniert bei dieser Projektorenserie nicht)
8. **DisplayPort-Taste**
(Diese Taste funktioniert bei dieser Projektorenserie nicht)
9. **COMPUTER-Taste**
(→ Seite 12)
10. **AUTO ADJ.-Taste**
(→ Seite 17)
11. **VIDEO-Taste**
(→ Seite 12)
12. **USB-A-Taste**
(→ Seite 12, 22)
13. **USB-B-Taste**
(Diese Taste funktioniert bei dieser Projektorenserie nicht)
14. **APPS-Taste**
(→ Seite 14)
15. **ID SET-Taste**
(→ Seite 52)
16. **Ziffernblocktaste/CLEAR-Taste**
(→ Seite 52)
17. **PIP-Taste**
(Die PIP-Taste funktioniert bei dieser Projektorenserie nicht)
18. **FREEZE-Taste**
(→ Seite 20)
19. **AV-MUTE-Taste**
(→ Seite 20)
20. **MENU-Taste**
(→ Seite 24)
21. **EXIT-Taste**
22. **▲▼◀▶-Taste**
23. **ENTER-Taste**
24. **D-ZOOM (+)(-)-Taste**
(→ Seite 20, 21)
25. **MOUSE L-CLICK-Taste***
(Diese Taste funktioniert bei dieser Projektorenserie nicht)
26. **MOUSE R-CLICK-Taste***
(Diese Taste funktioniert bei dieser Projektorenserie nicht)
27. **PAGE ▽/△-Taste**
(Diese Taste funktioniert bei dieser Projektorenserie nicht)
28. **ECO-Taste**
(→ Seite 38)
29. **KEYSTONE-Taste**
(→ Seite 16, 44)
30. **PICTURE-Taste**
(→ Seite 34, 35)
31. **VOL. (+)(-)-Taste**
(→ Seite 17)
32. **ASPECT-Taste**
(→ Seite 30)
33. **FOCUS/ZOOM-Taste**
(Diese Taste funktioniert bei dieser Projektorenserie nicht)
34. **HELP-Taste**
(→ Seite 56, 87)

Einlegen der Batterie

1. Drücken Sie fest auf die Batterieabdeckung und schieben Sie sie ab.

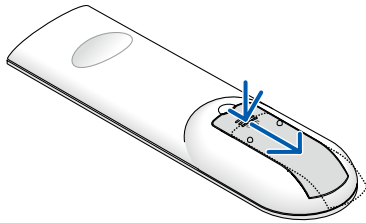

2. Setzen Sie neue Batterien (AAA) ein. Achten Sie auf die richtige Ausrichtung der Batteriepole (+/-).

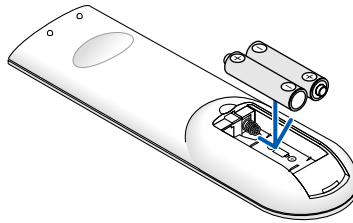

3. Schließen Sie die Batterieabdeckung, bis sie einrastet. Verwenden Sie niemals verschiedene Batterietypen oder neue und alte Batterien zusammen.

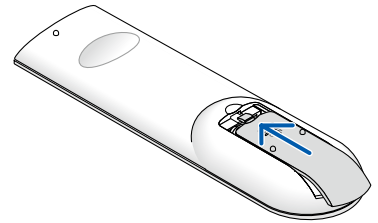

Vorsichtsmaßnahmen zur Fernbedienung

- Behandeln Sie die Fernbedienung mit Sorgfalt.
- Wischen Sie die Fernbedienung sofort trocken, wenn sie einmal nass geworden sein sollte.
- Vermeiden Sie übermäßige Hitze und Feuchtigkeit.
- Schließen Sie die Batterien nicht kurz, erhitzen Sie sie nicht und nehmen Sie sie nicht auseinander.
- Werfen Sie Batterien nicht ins Feuer.
- Nehmen Sie die Batterien heraus, wenn Sie beabsichtigen, die Fernbedienung über einen längeren Zeitraum hinweg nicht zu benutzen.
- Achten Sie auf die richtige Ausrichtung der Batteriepole (+/-).
- Verwenden Sie niemals neue und alte Batterien oder verschiedene Batterietypen zusammen.
- Entsorgen Sie leere Batterien entsprechend den an Ihrem Wohnort geltenden Bestimmungen.

Reichweite der drahtlosen Fernbedienung

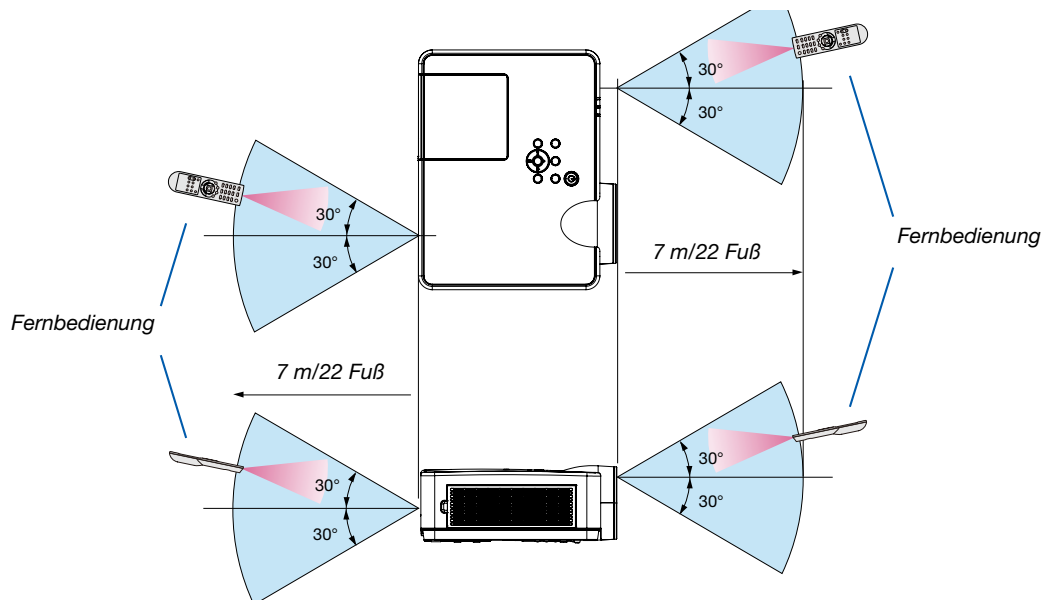

- Das Infrarot-Signal der Fernbedienung hat innerhalb eines Einstrahlwinkels von 60° bei freier Sichtlinie zum Sensor am Projektorgehäuse eine Reichweite von bis zu 22 Fuß/7 m.
- Der Projektor spricht nicht an, wenn sich zwischen der Fernbedienung und dem Sensor Gegenstände befinden oder wenn helles Licht auf den Sensor fällt. Auch schwache Batterien können einen ordnungsgemäßen Betrieb des Projektors verhindern.

2. Bildprojektion (Grundbetrieb)

Dieses Kapitel beschreibt das Einschalten des Projektors und das Projizieren eines Bildes auf den Projektionsschirm.

① Arbeitsablauf für die Projektion eines Bildes

Schritt 1

- Anschluss des Computers/Anschluss des Netzkabels (→ Seite 10)



Schritt 2

- Einschalten des Projektors (→ Seite 11)



Schritt 3

- Auswahl der Quelle (→ Seite 12)



Schritt 4

- Einstellung der Bildgröße und der Bildposition (→ Seite 13)
- Korrektur der Trapezverzerrung [TRAPEZ] (→ Seite 16)



Schritt 5

- Einstellung von Bild und Ton
 - Automatische Optimierung von Computersignalen (→ Seite 17)
 - Lautstärke lauter oder leiser stellen (→ Seite 18)



Schritt 6

- Präsentation



Schritt 7

- Ausschalten des Projektors (→ Seite 18)



Schritt 8

- Beim Transport des Projektors (→ Seite 19)

② Anschluss des Computers/Anschluss des Netzkabels

1. Schließen Sie Ihren Computer an den Projektor an.

In diesem Abschnitt wird beschrieben, wie der Projektor normalerweise an einen Computer angeschlossen wird. Informationen über andere Anschlussmöglichkeiten finden Sie unter „6. Installation und Anschlüsse“ auf Seite 71.

Schließen Sie das Computer-Kabel (VGA) an den Anschluss COMPUTER IN und an den 15-poligen Mini-D-Sub-Anschluss am Computer an. Drehen Sie die beiden Flügelschrauben an beiden Anschlüssen fest, um das Computer-Kabel (VGA) zu fixieren.

2. Schließen Sie das beiliegende Netzkabel an den Projektor an.

Schließen Sie zunächst den dreipoligen Stecker des mitgelieferten Netzkabels an den AC IN-Anschluss des Projektors an und stecken Sie dann den anderen Stecker des mitgelieferten Netzkabels direkt in die Steckdose. Verwenden Sie keinen Steckeradapter.

Die Betriebsanzeige des Projektors blinkt für einige Sekunden und blinkt dann orange.

* Dies gilt für beide Anzeigen, wenn als [STANDBY-MODUS] die Einstellung [NORMAL] ausgewählt wurde. Weitere Informationen finden Sie im Abschnitt zur Netzanzeige. (→ Seite 90)

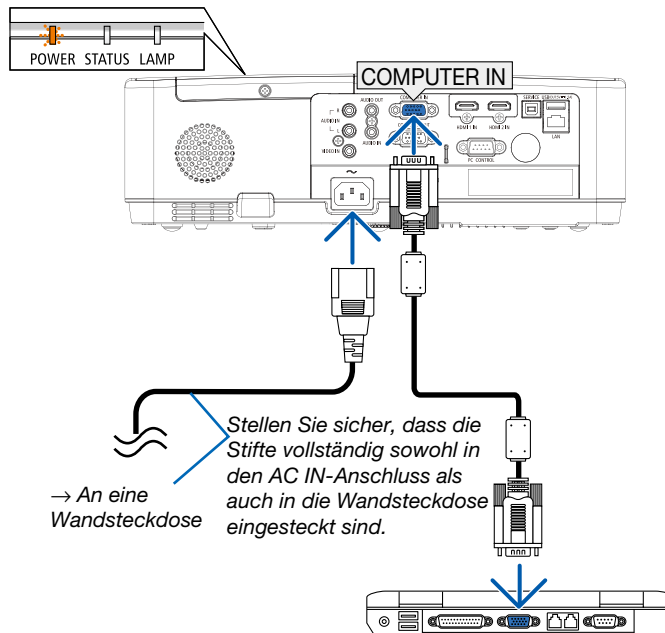

⚠ VORSICHT:

Teile des Projektors können u. U. kurzzeitig heiß werden, wenn der Projektor mit der POWER-Taste ausgeschaltet wird, oder wenn die Wechselstromversorgung während des normalen Projektorbetriebs getrennt wird. Behandeln Sie den Projektor mit Vorsicht.

3 Einschalten des Projektors

1. Nehmen Sie die Linsenkappe ab.

Halten Sie beide Enden der Linsenkappe gedrückt und ziehen Sie sie zu sich.

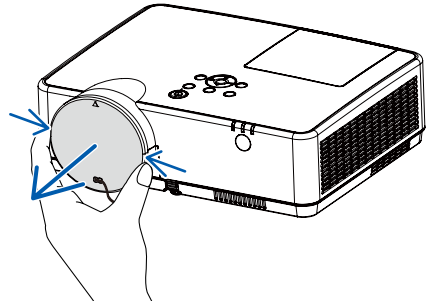

2. Drücken Sie die Taste (POWER) am Projektorgehäuse oder die Taste POWER ON auf der Fernbedienung.

Die POWER-Anzeige blinkt und der Projektor ist betriebsbereit.

TIPP:

- Wenn die Meldung "PIN Code" angezeigt wird, bedeutet dies, dass die Funktion [SICHERHEIT] eingeschaltet ist. (→ Seite 49)

Stellen Sie nach dem Einschalten Ihres Projektors sicher, dass die Computer- oder Videoquelle eingeschaltet ist.

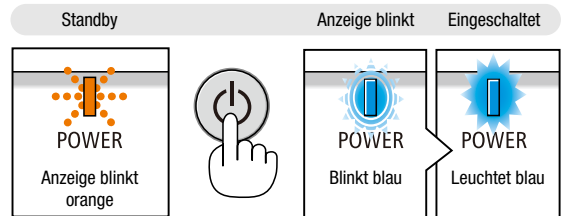
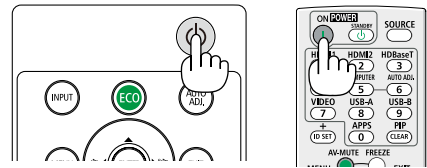

(→ Seite 90)

4 Quellenwahl

Auswählen der Computer- oder Videoquelle

HINWEIS: Schalten Sie den an den Projektor angeschlossenen Computer oder Videorekorder ein.

Automatische Signalerkennung

Drücken Sie die Taste INPUT einmal. Der Projektor sucht nach einer verfügbaren Eingangsquelle und zeigt sie an. Die Eingangsquelle ändert sich wie folgt:

Computer → HDMI1 → HDMI2 → Video → USB-A → LAN

- Wenn der Bildschirm EINGANG angezeigt wird, können Sie die Taste ▲▼ drücken, um die Eingangsquelle auszuwählen.

TIPP: Wenn kein Signal anliegt, wird der Eingang übersprungen.

Using the Remote Control

Drücken Sie eine der Tasten: Computer, HDMI1, HDMI2, Video, USB-A oder APPS.

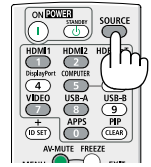
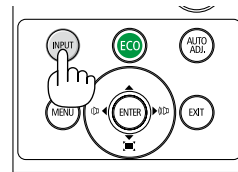

Computer

HDMI 1

HDMI 2

Video

USB-A

LAN

5 Einstellen der Bildgröße und -position

Stellen Sie die Bildgröße und -position mit dem einstellbaren Kippfuß, der Zoom-Funktion oder dem Fokusring ein. In diesem Kapitel sind die Zeichnungen und Kabel zwecks Klarheit ausgelassen.

Einstellen des Projektionswinkels (die Höhe eines Bildes)
[Kippfuß] (→ Seite 14)

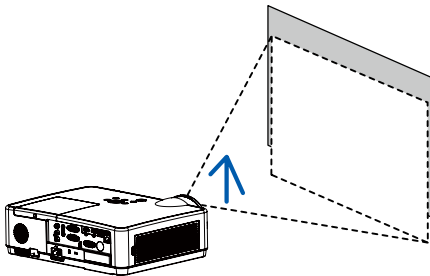

Feineinstellung der Bildgröße
[Zoom-Hebel] (→ Seite 15)

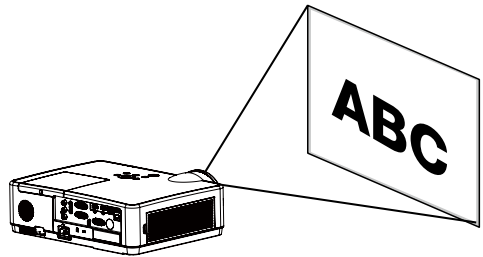

Einstellen des Fokus
[Fokusring] (→ Seite 15)

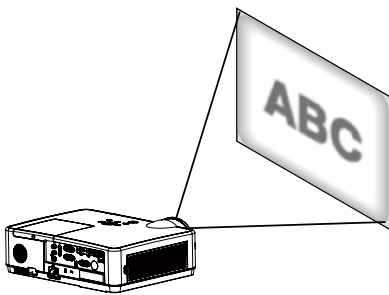

Einstellen der Trapezkorrektur [TRAPEZ]* (→ Seite 16)

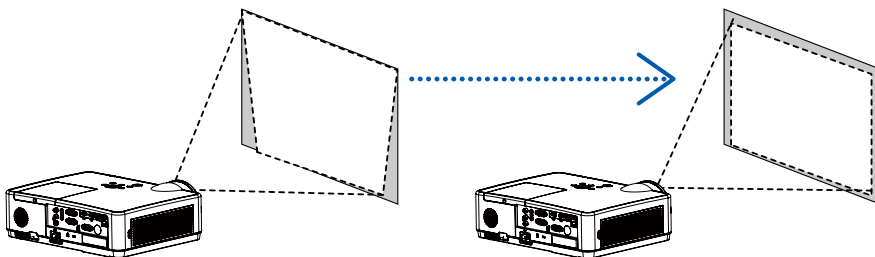

Die automatische Trapezkorrekturfunktion ist zum Versandzeitpunkt eingeschaltet.
Zur manuellen Durchführung der Trapezkorrektur siehe „6. Korrigieren der Trapezverzerrung [TRAPEZ]“ auf Seite 16.

Einstellung des Kippfußes

1. Heben Sie die vordere Kante des Projektors an.

⚠ VORSICHT:

Versuchen Sie nicht, während der Kippfuß-Einstellung den Lüftungsauslass zu berühren, da dieser bei eingeschaltetem Projektor und nach dem Abschalten heiß sein kann.

2. Drücken Sie den einstellbaren Kippfußhebel an der Vorderseite des Projektors nach oben und halten Sie ihn gedrückt, um den einstellbaren Kippfuß herauszuziehen.

3. Senken Sie die Vorderseite des Projektors bis zur gewünschten Höhe ab.

4. Lassen Sie den einstellbaren Kippfußhebel los, um den einstellbaren Kippfuß zu verriegeln.

Der Kippfuß kann um bis zu 40 mm/1,6 Zoll herausgezogen werden.

An der Vorderseite des Projektors besteht ein Einstellspielraum von ca. 10 Grad (nach oben).

⚠ VORSICHT:

- Gebrauchen Sie den Kippfuß nicht abweichend vom ursprünglich vorgesehenen Verwendungszweck. Ein Missbrauch wie z. B. die Verwendung des Kippfußes zum Tragen oder Aufhängen (Wand- oder Deckenmontage) des Projektors kann zu einer Beschädigung des Projektors führen.

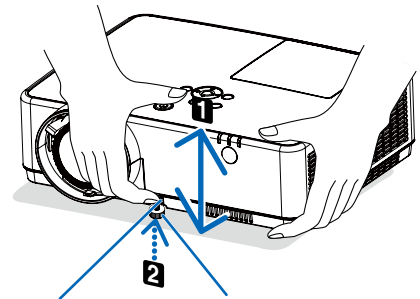

Einstellbarer Kippfußhebel

Einstellbarer Kippfuß

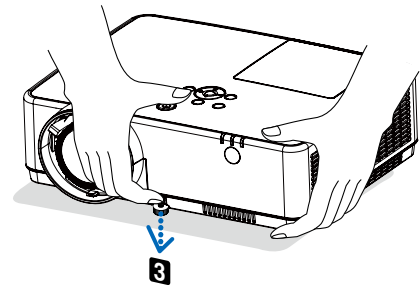

Zoom

Verwenden Sie den ZOOM-Hebel, um die Bildgröße auf der Projektionsfläche anzupassen.

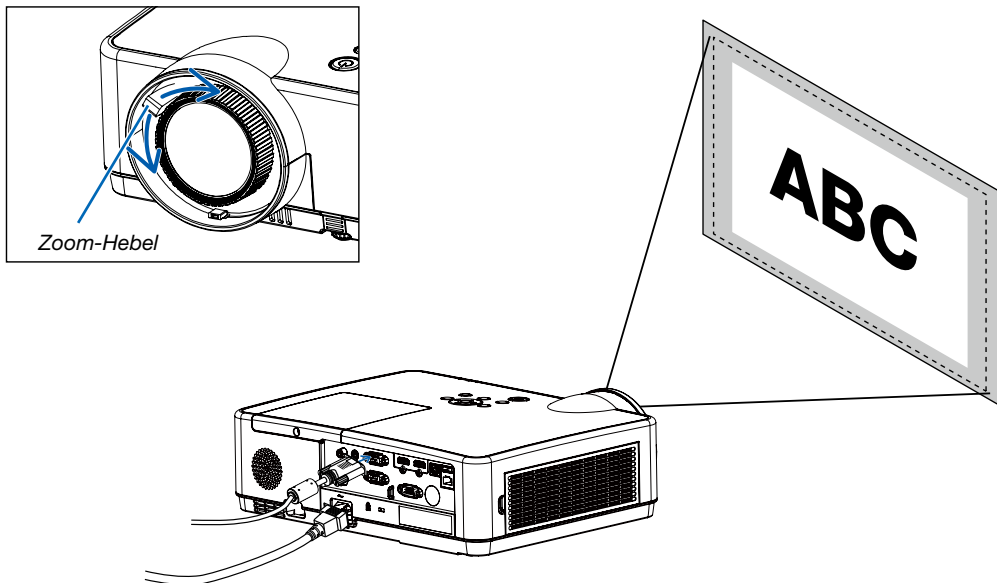

Fokus

Verwenden Sie den FOKUS-Ring, um die bestmögliche Bildschärfe zu erzielen.

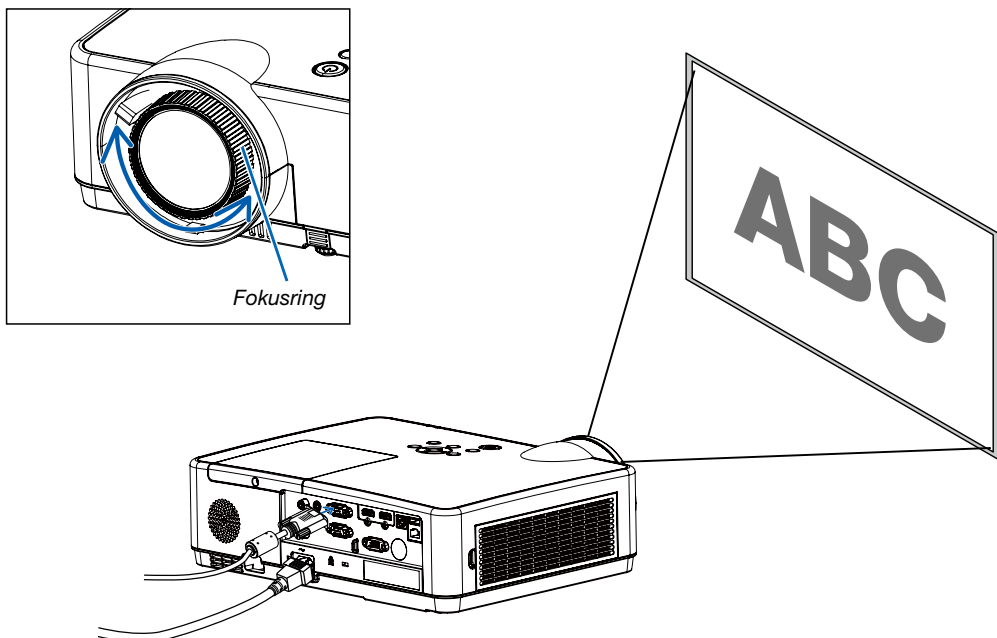

6 Correcting Keystone Distortion [KEYSTONE]

Die Trapezverzerrung des Bildes lässt sich am Projektor mit der V-Trapezkorrektur einstellen. Führen Sie die folgenden Schritte aus, um die Trapezverzerrung des projizierten Bilds manuell einzustellen.

Drücken Sie die Taste KEYSTONE auf Ihrer Fernbedienung. Das Dialogfeld für die Trapezkorrektur wird angezeigt (einschließlich H/V-Trapezkorrektur, 4-Eckenkorrektur, 6-Eckenkorrektur, Kurvenkorrektur, Rasterbildabstimmung, Zurücksetzen), drücken Sie die Taste ▲▼◀▶, um die Trapezverzerrung einzustellen.

Die Einstellungen für die Trapezkorrektur lassen sich speichern.

- W/S Trapezverzerrung.....Stellt das projizierte Bild ein, wenn der Projektor auf die waagrechte oder senkrechte Trapezverzerrung eingestellt ist.
- 4-Eckenkorrektur.....Stellt das projizierte Bild ein, wenn im Bild Trapezverzerrungen an vier Ecken auftreten.
- 6-Eckenkorrektur.....Stellt das projizierte Bild ein, wenn im Bild Trapezverzerrungen an vier Ecken auftreten.
- Kurvenkorrektur.....Passt das projizierte Bild an, wenn die Linearität des Projektors ungleichmäßig ist oder die projizierten Bilder vertikal und horizontal gebogen sind.
- Rasterbildabstimmung.....Stellt die lokalen Punkte des projizierten Bildes ein.
- Zurücksetzen.....Die eingestellten Korrekturwerte werden auf die Werkeinstellungen zurückgesetzt.

HINWEIS:

- Die Pfeilmarkierung sieht weiß aus, wenn keine Trapezkorrektur vorhanden ist.
 - Die Pfeilmarkierung, die die Anpassungsrichtung anzeigt, wird rot.
 - Die Pfeilmarkierung verschwindet, wenn die maximale Einstellung erreicht ist.
 - Das Trapez-Eingabefeld wird ausgeblendet, wenn Sie die Taste KEYSTONE erneut drücken, während es angezeigt wird. Drücken Sie erneut die Taste ENTER, um die vier Korrektur Elemente umzuschalten.
 - Der einstellbare Bereich ist abhängig von der Quelle des Signaleingangs.
 - Weitere Details zur Funktion Trapezkorrektur finden Sie auf den Seiten [44-48](#).
 - Wenn Sie das Lesegerät verwenden, können Sie die Taste ▼ auf dem Bedienfeld nicht verwenden, um das Trapezkorrekturmenü direkt aufzurufen.
-

W/S Trapezkorrektur

4-Eckenkorrektur

6-Eckenkorrektur

Kurvenkorrektur

Rasterbildabstimmung

Rücksetzwert

- Nur für ME403U

H/V Keystone

4-Corner correction

Reset value

- Nur für ME423W/ME383W/MC423W/MC393W/ME453X/MC453X.

7 Automatische Optimierung des Computersignals

Einstellung des Bildes mit Hilfe der Automatik-Einstellfunktion

Automatische Optimierung eines Computerbildes. (COMPUTER)

Drücken Sie die Taste AUTO ADJ., um ein Computerbild automatisch zu optimieren.

Diese Einstellung kann erforderlich sein, wenn Sie Ihren Computer das erste Mal anschließen.

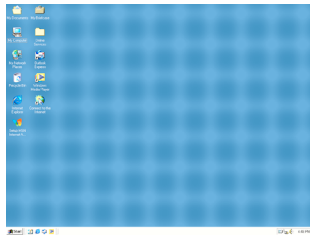
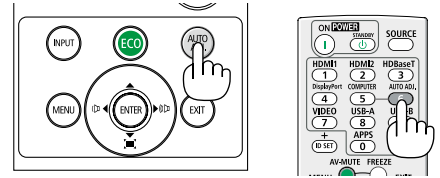

[Schlechtes Bild]

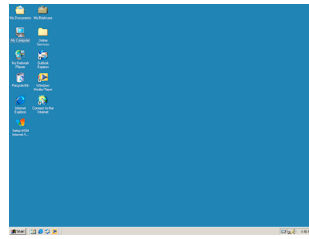

[Eingestelltes Bild]

HINWEIS:

Einige Signale werden möglicherweise erst nach einer Weile oder falsch angezeigt.

- Wenn die automatische Einstellung das Computersignal nicht optimieren kann, versuchen Sie, [Feine Sync.], [W Position], [S Position] und [W. Größe] manuell einzustellen. (→ Seite 30, 31)

8 Erhöhen oder Senken der Lautstärke

Der Tonpegel des Lautsprechers oder des Audioausgangs kann eingestellt werden.

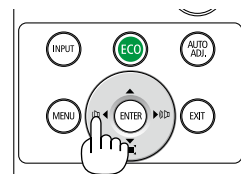
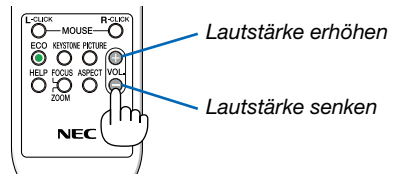
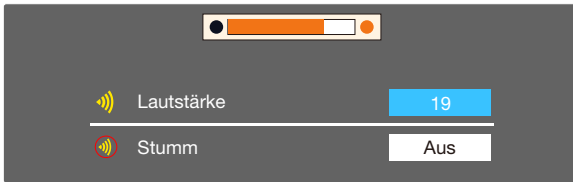

TIPP: Wenn keine Menüs angezeigt werden, funktionieren die Tasten ◀ und ▶ am Projektor als Lautstärkeregler.

Wenn keine Menüs angezeigt werden, funktionieren die Tasten ◀ und ▶ am Projektor als Regler für die Stummschaltung.

HINWEIS:

- Die Lautstärkeregelung mit der Taste ◀ oder ▶ ist nicht verfügbar, wenn ein Bild mit der Taste D-ZOOM (+) vergrößert wird oder wenn das Menü angezeigt wird.
- Die Lautstärkeregelung über die Tasten ◀ bzw. ▶ steht nicht zur Verfügung, wenn VIEWER verwendet wird.

9 Ausschalten des Projektors

Ausschalten des Projektors:

1. Drücken Sie zunächst die  (POWER)-Taste am Projektorgehäuse oder die sich auf der Fernbedienung befindliche **STANDBY-Taste**.

Die Bestätigungsmeldung wird angezeigt.

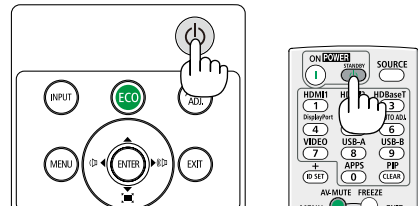
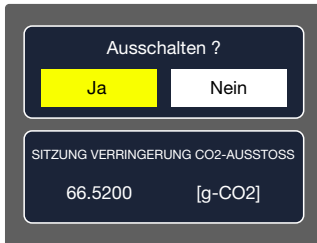

2. Drücken Sie dann die **ENTER-Taste** oder noch einmal die  (POWER)-Taste oder die **STANDBY-Taste**.

Die Lampe erlischt und der Projektor wechselt in den Standby-Modus. Im Standby-Modus blinkt die POWER-Anzeige orange und die STATUS-Anzeige erlischt, wenn [NORMAL] für den [STANDBY-MODUS] ausgewählt wird.

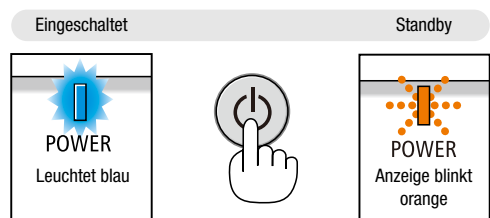

VORSICHT:

Teile des Projektors können u. U. kurzzeitig heiß werden, wenn der Projektor mit der POWER-Taste ausgeschaltet wird, oder wenn die Wechselstromversorgung während des normalen Projektorbetriebs getrennt wird. Seien Sie vorsichtig, wenn Sie den Projektor hochheben.

HINWEIS:

- Wenn die Power-Anzeige in kurzen Abständen blau blinkt, kann das Gerät nicht ausgeschaltet werden.
- Nach dem Einschalten und Anzeigen eines Bildes kann das Gerät 60 Sekunden lang nicht ausgeschaltet werden.
- Trennen Sie die Wechselstromversorgung zum Projektor nicht innerhalb von 10 Sekunden nach Anpassungen oder Änderungseinstellungen und dem Schließen des Menüs. Anderenfalls könnten die Anpassungen und Einstellungen verloren gehen.

10 Beim Transport des Projektors

Vorbereitung: Stellen Sie sicher, dass der Projektor ausgeschaltet ist.

1. Setzen Sie die Linsenkappe auf.

2. Ziehen Sie den Netzstecker.

3. Trennen Sie alle sonstigen Kabel ab.

- Entfernen Sie den USB-Speicher, wenn er in den Projektor eingesteckt ist.

(→ Seite [22](#), [77](#))

3. Praktische Funktionen

1 Ausblenden von Bild und Ton

Mit der AV-MUTE-Taste können Sie das Bild und den Ton vorübergehend ausblenden. Zum Wiedereinblenden von Bild und Ton drücken Sie die Taste noch einmal.

Die Stromsparfunktion des Projektors schlägt 10 Sekunden nach Ausschalten des Bildes an.

Infolgedessen wird die Energie der Lampe reduziert.

HINWEIS:

- Auch wenn das Bild ausgeblendet wird, bleibt das Menü auf dem Bildschirm angezeigt.
- Der Ton vom AUDIO OUT-Anschluss (Stereo Mini) kann ausgeschaltet werden.
- Auch dann, wenn die Stromsparfunktion arbeitet, kann die Originalstufe der Lampenenergie vorübergehend wiederhergestellt werden.
- Selbst wenn Sie unmittelbar nach dem Start der Stromsparfunktion die AV-MUTE-Taste drücken, um das Bild wiederherzustellen, wird die Helligkeit der Lampe möglicherweise nicht auf ihre Originalstufe zurückgesetzt.

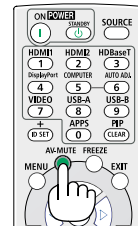

2 Einfrieren eines Bildes

Drücken Sie zum Einfrieren eines Bildes die FREEZE-Taste. Drücken Sie diese Taste zur Freigabe der Bewegung noch einmal.

HINWEIS: Das Bild wird eingefroren, aber das Originalvideo wird weiter abgespielt.

- Diese Funktion ist nicht verfügbar, wenn LAN und USB-A als Eingangsanschluss ausgewählt werden.

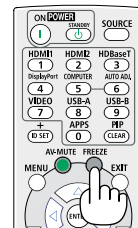

3 Vergrößerung eines Bildes

Sie können das Bild auf das bis zu Vierfache vergrößern.

HINWEIS:

- Die maximale Vergrößerung fällt je nach Signal u. U. niedriger aus als das Vierfache.
- Diese Funktion ist nicht verfügbar, wenn LAN und USB-A als Eingangsanschluss ausgewählt werden.

Verfahren Sie hierzu wie folgt:

1. Drücken Sie die D-ZOOM (+)-Taste, um das Bild zu vergrößern.

Sie können das vergrößerte Bild mit der Taste ▲, ▼, ◀ oder ▶ verschieben.

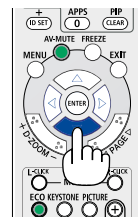
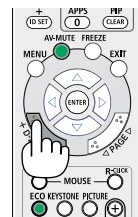
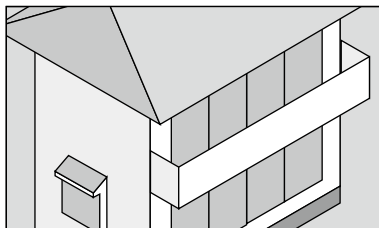
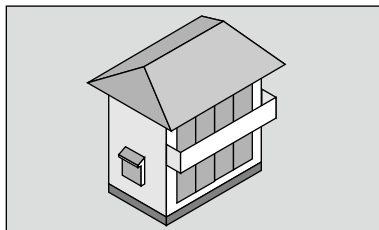

2. Drücken Sie die ▲▼◀▶-Taste.

Der Bereich des vergrößerten Bildes wird verschoben.

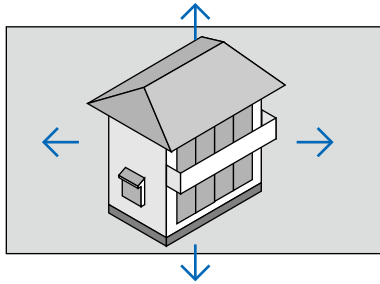

4. Verwenden des VIEWER

Funktion Memory Viewer

Wenn der USB-Speicher an den Projektor angeschlossen ist, kann die Funktion Memory Viewer die im USB-Speicher gespeicherten Videos und Bilder projizieren.

Der projizierte Inhalt der Funktion Memory Viewer

Die Funktion Memory Viewer unterstützt die folgenden Bilddateien.

	Erweiterungsname	Format	Beschreibung
Zuordnungen	jpg/jpeg	Grundlinien-Codierer 24 Progressiv RGB 24 Bit	Maximale Auflösung: 10000x10000 Maximale Auflösung: Panel- Auflösung
	bmp	1.4, 8-Bit palettenbasiert RGB24, 32 Bit	Maximale Auflösung: 1280X800
	png	24, 48-Bit True Color	
	gif	1.4, 8-Bit palettenbasiert	
	tiff		

Anzeige des Bildschirms Memory Viewer

Wenn der USB-Speicher an den Projektor angeschlossen ist, kann die Funktion Memory Viewer die im USB-Speicher gespeicherten Videos und Bilder projizieren.

- 1) Drücken Sie die Taste INPUT auf dem Bedienfeld und auf dem oberen Bedienfeld und wählen Sie die Eingangsquelle [USB-A].
- 2) Stecken Sie den USB-Speicher direkt in den Anschluss <USB-A>.
 - Drücken Sie "RC enter", damit sofort der Standby-Bildschirm angezeigt wird, während das Symbol USB-Speicher in der linken Ecke des Bildschirms angezeigt wird.
 - Wenn der USB-Speicher mehrere Partitionen enthält, wird mehr als ein USB-Symbol angezeigt.
- 3) Drücken Sie die Taste ▲ ▼, um das gewünschte Element zu ändern.
 - Das Stammverzeichnis des USB-Speichers wird in einem Miniaturbild angezeigt.

Bild wiedergeben

Es wird nur ein Bild auf dem Bildschirm angezeigt, wenn dies wiedergegeben wird.

- 1) Drücken Sie die Taste ◀▶, um eine Datei auszuwählen.
- 2) Drücken Sie die Taste <ENTER oder ▶>.
 - Vollbildanzeige
- 3) Drücken Sie die Taste <ENTER>.
 - Drücken Sie <ENTER>, um zur Miniaturansicht zurückzukehren.

Diashow wiedergeben

Der Diashow-Modus im USB-A-Menü ist auf eine spezielle Einstellung festgelegt, damit alle Bilder im gleichen Ordner automatisch wiedergegeben werden können.

- 1) Drücken Sie die Taste ◀▶, um eine Datei auszuwählen.
- 2) Drücken Sie die Taste ▲ ▼, um das Menü [USB-A] auszuwählen, und wählen Sie dann das Menü [Bildwechsel einstellen].
- 3) Drücken Sie die Taste <ENTER>.
 - Vollbildanzeige
 - Drücken Sie die Taste <ENTER>, um zur Miniaturansicht zurückzukehren.

Beenden von Memory Viewer

Der Diashow-Modus im USB-A-Menü ist auf eine spezielle Einstellung festgelegt, damit alle Bilder im gleichen Ordner automatisch wiedergegeben werden können.

- 1) Drücken Sie die Taste ◀▶, um  auszuwählen, das in der linken Ecke des Bildschirms angezeigt wird.
- 2) DRÜCKEN SIE DIE TASTE <ENTER>.
- 3) Trennen Sie den USB-Speicher direkt.

HINWEIS:

- Es können nur USB-Speicher bis zu FAT32 (32 GB) gelesen werden.
- Achten Sie beim Einstecken eines USB-Speichers auf die Einsteckrichtung, um eine Beschädigung des Anschlusses zu vermeiden.
- Beachten Sie beim Einstecken und Entfernen von USB-Speichern die folgenden Punkte:
 - a. Die Anzeige blinkt, wenn der USB-Speicher in den Projektor eingesteckt ist oder der Projektor Daten liest. Entfernen Sie den USB-Speicher nicht, wenn die Anzeige blinkt.
 - b. Wenn Sie ein USB-Speichergerät ohne Anzeige verwenden, erkennt der Projektor nicht, ob Daten gelesen werden. Bitte schließen Sie die Durchsuchen-Funktion, schalten Sie den Projektor aus und entfernen Sie erst dann den USB-Speicher.
 - c. Stecken Sie den USB-Speicher nicht häufig ein und aus. Entfernen Sie ihn nach der Installation erst nach mindestens 5 Sekunden. Nach dem Herausziehen mindestens 5 Sekunden warten und dann erst erneut einstecken.

Vorsichtsmaßnahmen bei der Verarbeitung und Speicherung von Daten von USB-Speichern

- Wenn Rauch oder ein ungewöhnlicher Geruch entsteht, schließen Sie das externe Gerät und wenden Sie sich an den Händler.
 - Stecken Sie keine Fremdkörper oder Metallgegenstände in den USB-Anschluss. Statische Elektrizität kann zu Datenverlust oder Datenbeschädigung führen.
-

5. Verwenden des Bildschirmmenüs

1 Übersicht über die Menüpunkte

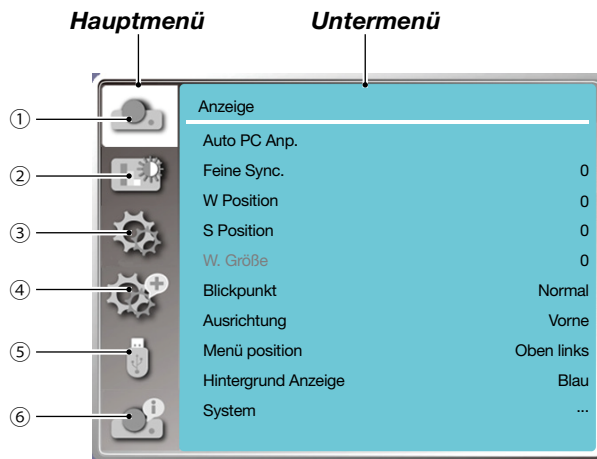

1. Menü anzeigen

- Wählen Sie *Auto PC Anp.*, *Feine Sync.*, *W Position*, *S Position*, *H. Größe*, um die Parameter an das VGA-Format anzupassen.
- *Blickpunkt*: XGA(Normal/Breit/Voll/16:10), WXGA/WUXGA(Normal/Breit/Voll/4:3).
---Das Videosignal unterstützt nur Normal/Breit.
- *Ausrichtung*: Hiermit wird *Front*, *Auto Decke/Rückpro.*, *Auto Decke/Front*, *Decke/Rückpro.*, *Decke/Front* und *Rückpro.* ausgewählt.
- *Menü position*: Stellt die Anzeigeposition des Bildschirmmenüs auf dem Bildschirm ein.
- *Hintergrund Anzeige*: Stellt die Hintergrundfarbe der Projektionsfläche ein.
- *System*: Wählt das mit der Eingangsquelle kompatible SystemsignalfORMAT aus.

2. Menü Farbanpassung

Die verfügbaren Optionen im Menü "Bild-Modus" sind "Dynamik", "Standard", "Kinoeinstellung", "Tafel (Grün)", "Tafel (Farbe)" oder "Benutzer".

- Für den Videosignaleingang verfügbare Farbanpassungsoptionen: *Kontrast*, *Helligkeit*, *Farbe*, *Farbton*, *Rot*, *Grün*, *Blau* und *Schärfe*.
- Für andere Signaleingänge stehen die folgenden Farbanpassungsoptionen zur Verfügung: *Kontrast*, *Helligkeit*, *Farbtemperatur*, *Rot*, *Grün*, *Blau* und *Schärfe*.

3. Menü Einstellung

Konfiguration der Grundfunktionen des Projektors: Beim Start, Standby-Modus, Hohe Höhe, ECO-Modus, Lüfter, Untertitel, Tastatursperre, Blende, Baudrate, Ton und HDMI Einstellung.

4. Menü Erweitern

Verfügbare Anpassungsoptionen sind: *Sprache*, *Auto Einstellung*, *Trapezkorrektur*, *Sicherheit*, *Automatische Lampenabschaltung*, *Zähler des Filters*, *Testmuster*, *Netzwerk Einstellung*, *Fernbedienungs-ID*, *Fabrikeinstellungen* und *Lampenwechsel*.

5. Menü USB-A

Wählen Sie die Parameter von *Bildwechsel* einstellen, *Übergangseffekt Bildwechsel*, *Sortieren*, *Rotieren*, *Bester Treffer*, *Wiederholen* und *Anwenden*.

6. Menü Info

Zeigt Informationen über den Projektor an.

② Liste der Menüpunkte

Einige Menüpunkte sind je nach Eingangsquelle nicht verfügbar.

Hauptmenü	Untermenü	Einstellung		Bemerkungen	
Anzeige	Auto PC Anp.				
	Feine Sync.	0-31			
	W Position	-5 – +5			
	S Position	-5 – +5			
	W. Größe	-15 – +15		Der Größenbereich von W. Größe unterscheidet sich je nach Signal.	
	Blickpunkt	XGA	Normal*/Breit/ Voll/16:10		Das Videosignal unterstützt nur Normal/ Breit.
		WXGA/WUXGA	Normal*/Breit/ Voll/4:3		
	Ausrichtung	Vorne* Hinten Decke/Front Decke/Rückpro. Auto Decke/Front Auto Decke/Rückpro.			
	Menü position	Oben links* Oben rechts Zentrum Unten links Unten rechts			
	Hintergrund Anzeige	Schwarz, Blau, Logo			
Signalformat	AUTO* PAL SECAM NTSC NTSC4.43 PAL-M PAL-N PAL-60		Videoeingang		
Farbanpassung	Bild-Modus	Standard* Kinoeinstellung Tafel (Grün) Tafel (Farbe) Bild des Nutzers Dynamik			
	Kontrast	0-63			
	Helligkeit	0-63			
	Farbtemperatur	Hoch/Mittel/Niedrig		Computer/HDMI-Eingang	
	Farbe	0-63		Video-Eingang	
	Farbton	0-63		Video-Eingang	

* Das Sternchen (*) zeigt an, dass die Standardeinstellung sich je nach Signal ändert.

5. Anwendung des Bildschirm-Menüs

Hauptmenü	Untermenü	Einstellung	Bemerkungen	
Farbanpassung	Rot	0-63		
	Grün	0-63		
	Blau	0-63		
	Schärfe	0-15		
Einstellung	Beim Start	Ein/Aus*		
	Standby Modus	Normal*/Ruhe/Netzwerk-Standby		
	Große Höhe	Ein/Aus*		
	ECO-Modus	Normal*/ECO1/ECO2/Verstärkung		
	Lüfter	Normal*/0 Sek/30 Sek		
	Untertitel	Aus*/CC1/CC2/CC3/CC4		
	Tastatursperre	Ein/Aus*		
	Blende	Ein/Aus*		
	Baudrate	19200/4800/38400/9600		
	Ton	Lautstärke	0-25	
		Stumm	Ein/Aus*	
	HDMI Einstellung	Bild	Auto/64-940/0-1023	
		Ton	HDMI*/Computer	
		HDMI EQ-Einstellung	0*/1/2/3	
Erweitern	Sprache	Der Projektor unterstützt mehrere Sprachen		
	Auto Einstellung	Eingangssuche	Ein*/Aus	
		Auto PC Anp.	Ein/Aus	
		Autom. Trapezkorrektur	Ein/Aus*	
	Trapezkorrektur	Trapezkorrektur	Speichern*/Zurücksetzen	
		W/S Trapezkorrektur		
		4-Eckenkorrektur		
		6-Eckenkorrektur*1		
		Kurvenkorrektur*1		
		Rasterbildabstimmung*1		
		Zurücksetzen		
	Sicherheit	PIN Code Sperre	Ein/Aus*	
		PIN Code Wechsel		

* Das Sternchen (*) zeigt an, dass die Standardeinstellung sich je nach Signal ändert.

*1 Diese Funktion wird von ME423W/ME383W/MC423W/MC393W/ME453X/MC453X nicht unterstützt.

5. Anwendung des Bildschirm-Menüs

Hauptmenü	Untermenü	Einstellung		Bemerkungen
	Automatische Lampenabschaltung	Bereit* Herunterfahren Aus Timer Bereitschafts countdown		
	Filter	Zähler des Filters Timer Zurücksetzen Filterzähler Test Filterverstopfung		
	Testmuster	Aus, Graustufe (1-4), Farbbalken, Rot, Grün, Blau, Schraffiert, Weiß, Schwarz, Raster Grau		
	Netzwerk Einstellung	Kabelgebundenes LAN	DHCP (Ein/Aus) IP Adresse Subnetz GATEWAY DNS	
		WLAN	Einstellung (Ein/Aus)	
	Fernbedienungs-ID	Fernbedienungs-ID	Ein/Aus	
		Fernbedienungs-ID-Nummer	1-254	
	Fabrikeinstellungen			
Lampenwechsel				
Memory Viewer	Bildwechsel einstellen			
	Übergangseffekt Bildwechsel	Bild nach unten Bild nach rechts*		
	Sortier Reihenfolge	Ordnen nach Umfang Ordnen nach Namen* Ordnen nach Zeit Ordnen nach Größe		
	Rotieren	Nicht Rotieren* 270 Grad 180 Grad 90 Grad		
	Bester Treffer	Ein/Aus*		
	Wiederholen	Ein/Aus*		
	Anwenden			
Info	Eingang			
	W-Sync. Frequenz			
	S-Sync. Frequenz			
	Lampenzähler			
	Modellname			
	S-Nr.			
	Firmware Version			
	SUBCPU			

* Das Sternchen (*) zeigt an, dass die Standardeinstellung sich je nach Signal ändert.

③ Menübeschreibungen und -funktionen [EINGANG]

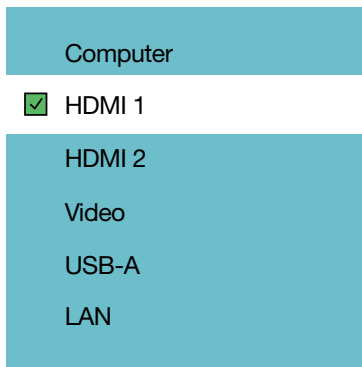

COMPUTER

Wählt den Computer aus, der mit dem COMPUTER-Eingangssignal verbunden ist.

HINWEIS: Wenn das Component-Eingangssignal an den Anschluss COMPUTER IN angeschlossen ist, wählen Sie [COMPUTER].

HDMI1 und HDMI2

Wählt das HDMI-kompatible Gerät aus, das an den Anschluss HDMI1 oder 2 IN angeschlossen ist.

VIDEO

Wählt aus, was an Ihrem VIDEO-Eingang angeschlossen ist - Videorecorder, DVD-Player oder Dokumentenkamera.

USB-A

Mit dieser Funktion können Sie Präsentationen mit einem USB-Speicher erstellen, der ###Folien enthält.
(→ Seite 22 "4. Verwenden von VIEWER")

LAN

Wählt ein Signal vom LAN-Anschluss (RJ-45) aus.

4 Menübeschreibungen und -funktionen [Anzeige-Menü]

[Auto PC Anp.]



Mit der Funktion Auto PC Anp. können Feine Sync., W-Position, S-Position, W.-Größe automatisch mit dem Computer angepasst werden.

Drücken Sie die Taste <MENU> auf der Fernbedienung oder auf dem oberen Bedienfeld, um das OSD-Bildschirmmenü anzuzeigen.

Drücken Sie die Taste ▲ ▼, um das Menü Anzeige auszuwählen, und drücken Sie dann die Taste <ENTER> oder ►.

1) Drücken Sie die Taste ▲ ▼, um das Menü [Auto PC Anp.] auszuwählen.

2) Drücken Sie die Taste <ENTER>.

HINWEIS:

- Der Projektor führt die Funktion "Autom. PC Anp." automatisch aus, wenn das Signal zum ersten Mal eingegeben wird.
- Die Funktion "Autom. PC Anp." funktioniert möglicherweise nicht, wenn das Computermodell nicht mit dem Eingangssignal kompatibel ist.
- Die Funktion "Autom. PC Anp." funktioniert möglicherweise nicht, wenn das folgende Systemformat ausgewählt ist: 480i, 576i, 480p, 576p, 720p, 1080i, 1080p oder Signale vom HDMI-Anschluss.

[Feine Sync.]

(Nur für PC-Signaleingang)

Passt das Bild auf den besten Zustand an. Wenn das Bild zittert oder der Bildumriss sich verdunkelt.

1) Drücken Sie die Taste ▲ ▼, um das Menü [Feine Sync.] auszuwählen.

2) Drücken Sie die Taste <ENTER>.

3) Drücken Sie die Taste ▲ ▼, um Feine Sync. einzustellen.

Der Einstellbereich reicht von 0 bis +31. Bitte stellen Sie den störungsärmsten Zustand ein.

[W Position]

(Nur für PC-Signaleingang)

Unter der Voraussetzung, dass die relative Position von Projektor und Leinwand richtig eingestellt ist, kann die horizontale Bildposition verschoben werden, wenn die Position des projizierten Bildes auf der Leinwand verschoben ist.

1) Drücken Sie die Taste ▲ ▼, um das Menü [W Position] auszuwählen.

2) Drücken Sie die Taste <ENTER>.

3) Drücken Sie die Taste ▲ ▼, um die waagrechte W Position des Bildes einzustellen.

Der Einstellbereich reicht von -5 bis +5.

[S Position]

(Nur für PC-Signaleingang)

Unter der Voraussetzung, dass die relative Position von Projektor und Leinwand richtig eingestellt ist, kann die vertikale Bildposition verschoben werden, wenn die Position des projizierten Bildes auf der Leinwand verschoben ist.

- 1) Drücken Sie die Taste ▲▼, um das Menü [S Position] auszuwählen.
- 2) Drücken Sie die Taste <ENTER>.
- 3) Drücken Sie die Taste ▲▼, um die senkrechte S Position des Bildes einzustellen.

Der Einstellbereich reicht von -5 bis +5.

[W. Größe]

(Nur für PC-Signaleingang)

Die Interferenz, die durch Muster der projizierten vertikalen Streifen verursacht wird, lässt sich einstellen und reduzieren. Die folgenden projizierten Muster können ein kreisförmiges Muster (Rauschen) verursachen. Stellen Sie den Grad der Bildstörung auf das Minimum ein. Beim Einstellen der Bilder können die Uhrzeigerpositionen verwendet werden.

- 1) Drücken Sie die Taste ▲▼, um das Menü [W. Größe] auszuwählen.
- 2) Drücken Sie die Taste <ENTER>.
- 3) Drücken Sie die Taste ▲▼, um die H.-Größenstufe anzupassen.

Der Einstellbereich reicht von -15 bis +15.

[Blickpunkt]

Passt das Bild an die Bildschirmgröße an, während das Seitenverhältnis des Eingangssignals unverändert bleibt. Drücken Sie die Taste <MENU> auf der Fernbedienung oder auf dem oberen Bedienfeld, um das OSD-Bildschirmmenü anzuzeigen. Drücken Sie die Taste ▲▼, um das Menü Anzeige auszuwählen, und drücken Sie dann die Taste <ENTER> oder ►.

- 1) Drücken Sie die Taste ▲▼, um das Menü [Blickpunkt] auszuwählen.
- 2) Drücken Sie die Taste <ENTER>.
- 3) Drücken Sie die Taste ▲▼, um das gewünschte Element auszuwählen.

Normal.. Verwendet die maximale Größe zum Projizieren, während das Seitenverhältnis des Eingangssignals unverändert bleibt.

Breit Projiziert Bilder mit dem Seitenverhältnis 16: 9.

Voll.....Projiziert Bilder mit dem maximalen Seitenverhältnis.

4:3.....Projiziert Bilder im Seitenverhältnis 4:3.

16:10.....Projiziert Bilder mit dem Seitenverhältnis 16:10.

HINWEIS:

- Blickpunkt:XGA(Normal/Breit/Voll/16:10), WXGA/WUXGA(Normal/Breit/Voll/4:3).
- Das Videosignal unterstützt nur Normal/Breit.

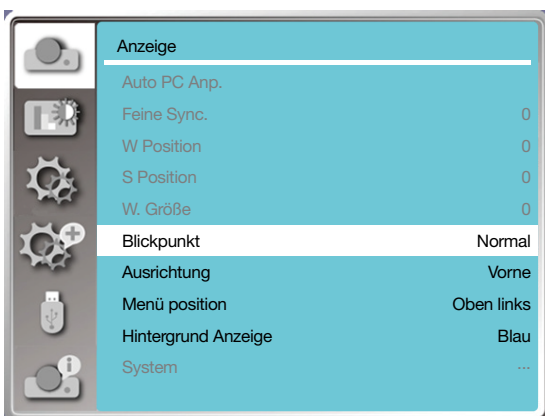

[Ausrichtung]

Wählen Sie diese Funktion, um die Projektionsausrichtung einzustellen.

Bitte ändern Sie die Projektionsart, wenn das OSD-Bildschirmmenü spiegelverkehrt oder umgekehrt angezeigt wird.

Drücken Sie die Taste <MENU> auf der Fernbedienung oder auf dem oberen Bedienfeld, um das OSD-Bildschirmmenü anzuzeigen. Drücken Sie die Taste ▲▼, um das Menü Anzeige auszuwählen, und drücken Sie dann die Taste <ENTER> oder ►.

1) Drücken Sie die Taste ▲▼, um das Menü [Ausrichtung] auszuwählen.

2) Drücken Sie die Taste <ENTER>.

3) Drücken Sie die Taste ▲▼ zum Umschalten.

Front: Wenn der Projektor auf einem Tisch aufgestellt ist und von vorne auf die Leinwand projiziert wird.

Rückpro.: Wenn der Projektor auf einem Tisch aufgestellt ist und auf die Rückseite der Leinwand projiziert wird (bei Verwendung einer lichtdurchlässigen Leinwand).

Decke/Front: Wenn Sie die Deckenhalterung (optional) zum Befestigen des Projektors an der Decke vor der Leinwand verwendet wird.

Decke/Rückpro.: Wenn Sie die Deckenhalterung (optional) zum Befestigen des Projektors an der Decke vor der Rückseite der Leinwand verwendet wird (bei Verwendung einer lichtdurchlässigen Leinwand).

Auto Decke/Front: Wenn der Projektor von vorne auf die Leinwand projiziert.

Auto Decke/Rückpro.: Wenn der Projektor von hinten auf die Leinwand projiziert wird.

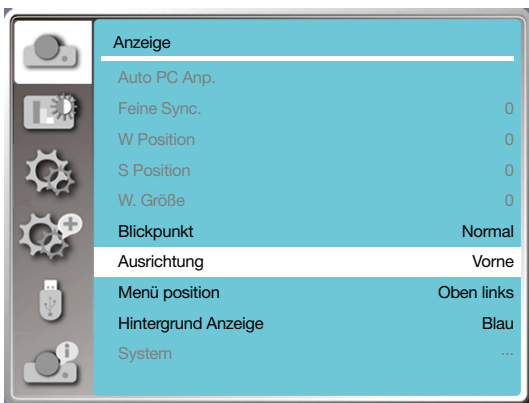

[Menü position]

Wählen Sie diese Funktion, um die Position des OSD-Bildschirmmenüs einzustellen.

Drücken Sie die Taste <MENU> auf der Fernbedienung oder auf dem oberen Bedienfeld, um das OSD-Bildschirmmenü anzuzeigen. Drücken Sie die Taste ▲▼, um das Menü Anzeige auszuwählen, und drücken Sie dann die Taste <ENTER> oder ►.

1) Drücken Sie die Taste ▲▼, um das Menü [Menü position] auszuwählen.

2) Drücken Sie die Taste <ENTER>.

3) Drücken Sie die Taste ▲▼, um die Menüposition zu ändern.

Oben links Das Menü wird in der oberen linken Ecke des Bildschirms angezeigt.

Oben rechts Das Menü wird in der oberen rechten Ecke des Bildschirms angezeigt.

Mitte Das Menü wird in der Mitte des Bildschirms angezeigt.

Unten links Das Menü wird in der unteren linken Ecke des Bildschirms angezeigt.

Unten rechts Das Menü wird in der unteren rechten Ecke des Bildschirms angezeigt.

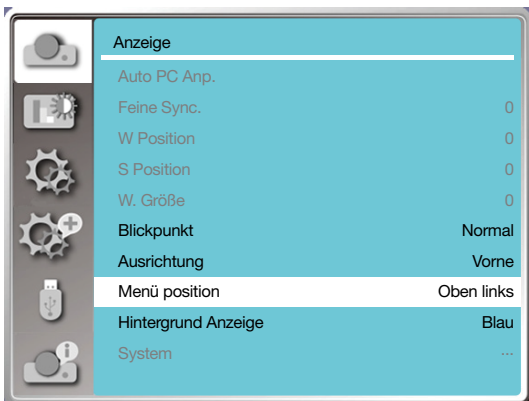

[Hintergrund Anzeige]

Wählen Sie diese Funktion, um die Hintergrundfarbe einzustellen.

Drücken Sie die Taste <MENU> auf der Fernbedienung oder auf dem oberen Bedienfeld, um das OSD-Bildschirmmenü anzuzeigen. Drücken Sie die Taste ▲▼, um das Menü Anzeige auszuwählen, und drücken Sie dann die Taste <ENTER> oder ►.

1) Drücken Sie die Taste ▲▼, um das Menü [Hintergrund Anzeige] auszuwählen.

2) Drücken Sie die Taste <ENTER>.

3) Drücken Sie die Taste ▲▼, um das gewünschte Element auszuwählen.

Blau Der gesamte Projektionsbereich wird blau angezeigt.

Schwarz.... Der gesamte Projektionsbereich wird schwarz angezeigt.

Logo Der gesamte Projektionsbereich zeigt den Hintergrund NEC PROJECTOR an.

HINWEIS:

• Diese Funktion ist nicht verfügbar, wenn Sie das Eingangssignal als USB-A und LAN auswählen.



[System]

Wenn ein PC als Eingangssignalquelle gewählt ist, erkennt der Projektor dessen Signalformat automatisch und passt es an. Ein korrektes Bild kann ohne Einrichtungsvorgang angezeigt werden.

Der Projektor zeigt eine der folgenden Optionen an:

Auto: Die Funktion "Autom. PC Anp." nimmt die notwendigen Einstellungen am Projektor vor, um korrekte Bilder zu projizieren. Wenn die Bilder nicht korrekt angezeigt werden, stellen Sie sie manuell ein.

---- : Keine PC-Signale erkannt. Überprüfen Sie die Verbindung zwischen dem PC und dem Projektor.

HINWEIS:

• Ihr Projektor speichert möglicherweise Daten, die von der Funktion "Autom. PC Anp." erzeugt wurden.

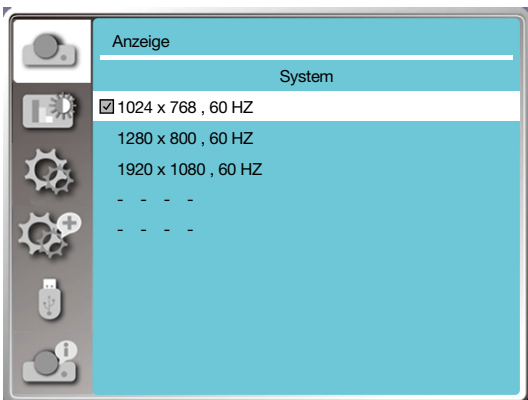

• Das ausgewählte System wird im Systemmenü angezeigt.

Wählen Sie das Computersystem manuell aus.

1. Drücken Sie die Taste <MENU> auf der Fernbedienung, dann wird das OSD-Bildschirmmenü angezeigt. Drücken Sie die Taste ◀▶, um auf das Eingabesymbol zu zeigen, drücken Sie die Taste ▲▼ oder die Taste ENTER und das Menü Eingang wird angezeigt.
2. Drücken Sie die Taste ▲▼, um das Signalformat auszuwählen, und drücken Sie dann die Taste ENTER.

HINWEIS:

- Das Computer-Systemmenü wird deaktiviert, sobald HDMI 1, HDMI 2, USB-A oder LAN ausgewählt wurde.

Video

Wählen Sie diese Funktion, um die Auflösung des Eingangssignals einzustellen, die mit dem PC kompatibel ist. Stellen Sie das Farbsystem des Videoeingangssignals oder den Abtastmodus des Component-Eingangssignals ein.

- 1) Drücken Sie die Taste ▲▼, um das Menü [System] auszuwählen.
- 2) Drücken Sie die Taste <ENTER>.
- 3) Drücken Sie die Taste ▲▼, um das gewünschte System auszuwählen.

Computer-Eingangssignal

1024x768 60 HZ, usw: Der Name des kompatiblen Eingangssignals wird angezeigt.

Auto: Wenn der Projektor kein kompatibles Eingangssignal mit einem vom angeschlossenen PC hat, kann der PC automatisch eingestellt werden, und Auto wird angezeigt. Wenn das Bild nicht korrekt projiziert wird, passen Sie es bitte manuell an Ihren Computer an.

- - - -: Vom PC ist kein Signaleingang vorhanden. Bitte überprüfen Sie die Anschlüsse.

Video-Eingangssignal

AUTO: Wenn der Projektor das Farbsystem des Eingangssignals automatisch auswählt, stellen Sie [PAL-M] oder [PAL-N] manuell ein.

[PAL]/[SECAM]/[NTSC]/[NTSC4.43]/[PAL-M]/[PAL-N]/[PAL60]: Wenn der Projektor Bilder mit [AUTO] nicht korrekt anzeigen kann, stellen Sie das Farbsystem des Eingangssignals bitte manuell ein.

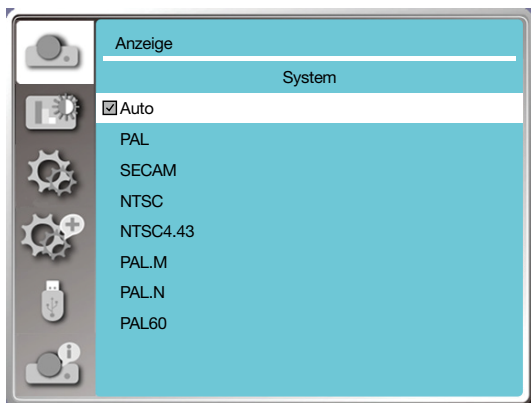

- Menü Signalformat, wenn Video eingegeben wird.

5 Menübeschreibungen und -funktionen [Farbanpassung]

Wählen Sie Farbanpassung, um den Bild-Modus einzustellen und die Qualität des projizierten Bildes anzupassen.

[Bild-Modus]

Direkte Bedienung

Drücken Sie die Wahltaste PICTURE auf der Fernbedienung, um den gewünschten Bild-Modus auszuwählen.

Menü-Bedienung

Drücken Sie die Taste auf der Fernbedienung oder auf dem oberen Bedienfeld, um das OSD-Bildschirmmenü anzuzeigen. Drücken Sie die Taste ▲▼, um das Menü Farbanpassung auszuwählen, und drücken Sie dann die Taste <ENTER> oder ►.

- 1) Drücken Sie die Taste ▲▼, um das Menü [Bild-Modus] auszuwählen.
- 2) Drücken Sie die Taste <ENTER>.
- 3) Drücken Sie die Taste ▲▼, um das gewünschte Element auszuwählen.

Dynamik

Ein Bild-Modus, der für die Betrachtung in hellen Räumen geeignet ist.

Standard

Der voreingestellte Modus Ihres Projektors, der teils von regionalen Einstellungen abhängig ist.

Kinoeinstellung

Angereicherte Graustufen für die Wiedergabe von Filmen.

Tafel (Grün)

Ein Bild-Modus, der für die Anzeige auf einer grünen Tafel vorgesehen ist. Er erhöht die Qualität des auf die grüne Tafel projizierten Bildes. Diese ist für eine Tafel in grüner und nicht in schwarzer Farbe vorgesehen, wie der Name schon sagt.

Tafel (Farbe)

Drücken Sie die Taste <ENTER>, um das Menü "Tafel (Farbe)" aufzurufen, und drücken Sie dann die Taste ▲▼, um "Rot", "Blau", "Gelb" oder "Grün" auszuwählen, und drücken Sie zum Bestätigen die Taste <ENTER>.

Bild des Nutzers

Die Farbanpassung lässt sich vom Benutzer individuell anpassen.

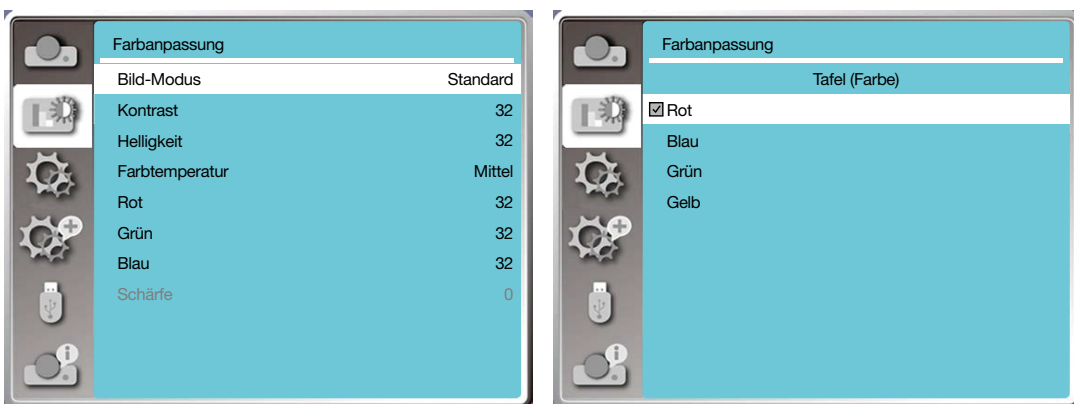

[Farbanpassung]

Drücken Sie die Taste <MENU> auf der Fernbedienung oder auf dem oberen Bedienfeld, um das OSD-Bildschirmmenü anzuzeigen. Drücken Sie die Taste ▲▼, um das Menü Farbanpassung auszuwählen, und drücken Sie dann die Taste <ENTER> oder ►.

- 1) Drücken Sie die Taste ▲▼, um das gewünschte Element auszuwählen.
- 2) Drücken Sie die Taste <ENTER>.

5. Anwendung des Bildschirm-Menüs

3) Drücken Sie die Taste ▲ ▼, um den Sollwert der Anpassung auszuwählen.

Kontrast

Drücken Sie die Taste ▼, um den Kontrast zu verringern, im Bereich von 0 bis +63.

Drücken Sie die Taste ▲, um den Kontrast zu erhöhen, im Bereich von 0 bis +63.

Helligkeit

Drücken Sie die Taste ▼, um die Helligkeit zu verringern, im Bereich von 0 bis +63.

Drücken Sie die Taste ▲, um die Helligkeit zu erhöhen, im Bereich von 0 bis +63.

Farbtemperatur (Für PC/HDMI-Eingang)

Drücken Sie die Taste ▲ ▼, um die gewünschte Farbtemperatur (Niedrig, Mittel und Hoch) auszuwählen

Hohe Temperatur: Wird allmählich blau.

Mittlere Temperatur: Geeignete natürliche Farbe.

Niedrige Temperatur: Wird allmählich rot.

Farbe (für Eingang Video)

Drücken Sie die Taste ▼, um die Sättigung zu verringern, oder drücken Sie die Taste ▲, um die Sättigung zu erhöhen.

Farbton. (Für Eingang Video)

Drücken Sie die Taste ▲ ▼, um den gewünschten Farbton auszuwählen.

Rot

Drücken Sie die Taste ▼, um den Rotstich zu verringern, und die Taste ▲, um ihn zu erhöhen.

Grün

Drücken Sie die Taste ▼, um den Grünstich zu verringern, und die Taste ▲, um ihn zu erhöhen.

Blau

Drücken Sie die Taste ▼, um den Blaustich zu verringern, und die Taste ▲, um ihn zu erhöhen.

Schärfe

Drücken Sie die Taste ▼, um das Bild weicher zu zeichnen, und die Taste ▲, um es schärfer zu zeichnen, im Bereich von 0 bis +15.



6 Menübeschreibungen und -funktionen [Einstellung]

Der Projektor verfügt über Einstellungsfunktionen. Andere Funktionen können wie unten beschrieben ausgewählt werden.

Menü-Bedienung

Drücken Sie die Taste auf der Fernbedienung oder auf dem oberen Bedienfeld, um das OSD-Bildschirmmenü anzuzeigen. Drücken Sie die Taste ▲▼, um das Menü Einstellung auszuwählen, und drücken Sie dann die Taste <ENTER> oder ►.

- 1) Drücken Sie die Taste ▲▼, um das gewünschte Element auszuwählen.
- 2) Drücken Sie die Taste <ENTER>.
- 3) Drücken Sie die Taste ▲▼, um Optionen einzustellen.



[Beim Start]

Setzen Sie den Modus Automatische Lampenabschaltung auf Ein, wenn das Netzkabel an eine Steckdose angeschlossen ist.

- 1) Drücken Sie die Taste ▲▼, um das Menü [Beim Start] auszuwählen.
- 2) Drücken Sie die Taste <ENTER>.
- 3) Drücken Sie die Taste ▲▼, um das gewünschte Element auszuwählen.

Aus.....Wechselt in den Standby-Modus.

Ein.....Sofortiger Start.



[Standby Modus]

Stellen Sie hiermit den Stromverbrauch im Standby-Modus ein, unabhängig davon, wann der Projektor über das Netzwerk gesteuert wird.

- 1) Drücken Sie die Taste ▲▼, um das Menü [Standby Modus] auszuwählen.
- 2) Drücken Sie die Taste <ENTER>.
- 3) Drücken Sie die Taste ▲▼, um die Pegel einzustellen.

Normal.....Einige Funktionen werden deaktiviert, wenn sich Ihr Projektor im ECO-Standby-Modus befindet, um den Stromverbrauch zu reduzieren. Das Netzwerk und die serielle RS-232C-Kommunikation sind in diesem Modus nicht verfügbar, sondern nur der Einschaltbefehl.

Netzwerk-Standby.....Um den Stromverbrauch zu reduzieren, werden einige Funktionen im Standby-Modus eingeschränkt. Im Modus Netzwerk-Standby sind die Netzwerkfunktion und die serielle RS-232C-Kommunikation (außer der Befehl Hochfahren) ist nicht verfügbar.

- Die Netzwerk-Wake-up-Funktion im Standby-Modus kann nur den Befehl "Wake On LAN (Aufwecken über LAN)" verwenden.

Ruhe.....Auch im Standby-Modus gibt es keine Einschränkung der Netzwerkfunktion und der seriellen Kommunikationsfunktion.



[Große Höhe]

Die Einstellung für die Geschwindigkeit des Kühlgebläses lässt sich entsprechend der Höhe, in der der Projektor betrieben wird, ändern.

- 1) Drücken Sie die Taste ▲▼, um das Menü [Große Höhe] auszuwählen.
- 2) Drücken Sie die Taste <ENTER>.
- 3) Drücken Sie die Taste ▲▼, um das gewünschte Menü auszuwählen.

Aus: Normale Geschwindigkeit. Schalten Sie die Option aus, wenn die Höhe, in der der Projektor betrieben wird, nicht zu hoch ist.
Ein: Schneller als im ausgeschalteten Modus. Schalten Sie die Option ein, wenn der Projektor in großer Höhe betrieben wird.

Hinweis:

- Auf [Grosse höhe] festgelegt [An], wenn der Projektor in Höhenlagen ab ca. 1.700 Metern/5.500 Fuß oder darüber eingesetzt wird.



[ECO-Modus]

Hiermit wird die Lampenhelligkeit entsprechend der Umgebung geändert, in der der Projektor betrieben wird.

1) Drücken Sie die Taste ▲▼, um das Menü [ECO-Modus] auszuwählen.

2) Drücken Sie die Taste <ENTER>.

3) Drücken Sie die Taste ▲▼, um das gewünschte Menü zu wechseln.

Normal.....Normale Helligkeit.

ECO.1/ECO.2.....Senkte die Helligkeit, reduziert den Energieverbrauch und verlängert so die Nutzungsdauer der Lichtquelle.

Verstärkung.....Helligkeit erhöhen.



[Lüfter]

Hiermit wird die Abkühlzeit nach dem Ausschalten des Projektors eingestellt.

1) Drücken Sie die Taste ▲▼, um das Menü [Lüfter] auszuwählen.

2) Drücken Sie die Taste <ENTER>.

3) Drücken Sie die Taste ▲▼, um das gewünschte Menü zu wechseln.

Normal.....Normaler Betrieb.

30 Sek.....Läuft schneller als im Normalmodus mit kürzerer Betriebszeit, aber lauterem Ton.

0 Sek.....Wählen Sie diese Funktion, damit Sie das Netzkabel direkt nach dem Herunterfahren abziehen können, ohne auf die Abkühlung des Projektors warten zu müssen.

HINWEIS:

- Wenn die Option 0 Sek. eingestellt ist, kann der Projektor nicht sofort nach dem Ausschalten neu gestartet werden.
- Bei hohen Temperaturen kann es vorkommen, dass die Lampe länger als üblich braucht, um abzukühlen und wieder zu leuchten.

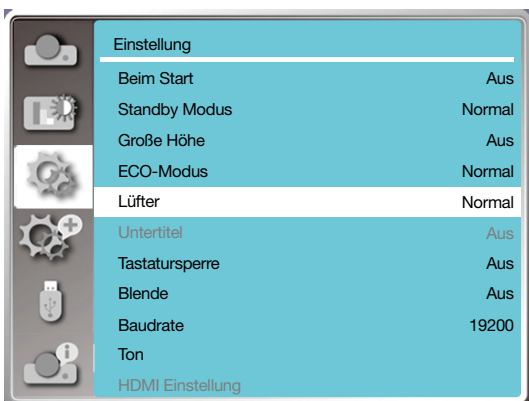

[Untertitel]

Die Untertitel sind eine Textversion der Sprache oder anderer Informationen, die auf dem Bildschirm angezeigt werden. Wählen Sie diese Funktion, um den Kanal mit dem Eingangssignal der Untertitel zu wechseln.

- 1) Drücken Sie die Taste ▲▼, um das Menü [Untertitel] auszuwählen.
- 2) Drücken Sie die Taste <ENTER>.
- 3) Drücken Sie die Taste ▲▼, um das gewünschte Menü zu wechseln.

Aus: Keine Untertitel.

CC1.....Anzeige der CC1-Daten.

CC2.....Anzeige der CC2-Daten.

CC3.....Anzeige der CC3-Daten.

CC4.....Anzeige der CC4-Daten.

HINWEIS:

- Das Symbol wird grau angezeigt, wenn die Funktion Untertitel nicht verfügbar ist.
- Die Funktion Untertitel ist nicht verfügbar, wenn das OSD-Bildschirmmenü und der Timer auf dem Bildschirm angezeigt werden.



[Tastatursperre]

Wählen Sie diese Funktion, um das Bedienfeld oder das Tastenfeld der Fernbedienung zu sperren und zu entsperren.

- 1) Drücken Sie die Taste ▲▼, um das Menü [Tastatursperre] auszuwählen.
- 2) Drücken Sie die Taste <ENTER>.
- 3) Drücken Sie die Taste ▲▼, um das gewünschte Menü zu wechseln.

Aus.....Das Bedienfeld oder die Fernbedienungstastatur sind aktiv.

Ein.....Das Bedienfeld ist gesperrt.

HINWEIS:

- Wenn Sie das obere Bedienfeld sperren, aber keine Fernbedienung haben oder die Fernbedienung nicht funktioniert, wenden Sie sich bitte an Ihren Händler oder das Service-Center.



[BLENDE]

Passt die Lichtleistung an das Bildsignal an und bietet eine kontrastbetonte Projektion.

- 1) Drücken Sie die Taste ▲▼, um das Menü [Blende] auszuwählen.
- 2) Drücken Sie die Taste <ENTER>.
- 3) Drücken Sie die Taste ▲▼, um die Pegel einzustellen.
Aus.....Keine Korrektur.
Ein.....Blende korrigieren.



[Baudrate]

Wählen Sie diese Funktion, um die Übertragungsrate des Projektors einzustellen.

- 1) Drücken Sie die Taste ▲▼, um das Menü [Baudrate] auszuwählen.
- 2) Drücken Sie die Taste <ENTER>.
- 3) Drücken Sie die Taste ▲▼, um die Rate auszuwählen: 19200/4800/38400/9600.

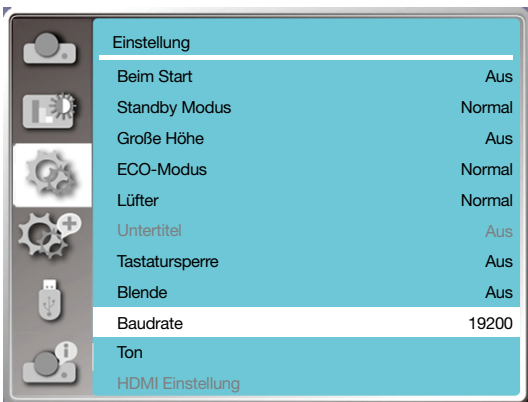

[Ton]

Wählen Sie diese Funktion, um den Ton einzustellen.

- 1) Drücken Sie die Taste ▲▼, um das Menü [Ton] auszuwählen.
- 2) Drücken Sie die Taste <ENTER>.
- 3) Drücken Sie die Taste ▲▼, um das gewünschte Menü zu wechseln.



[HDMI Einstellung]

Wenn das externe Gerät an den HDMI-Anschluss des Projektors angeschlossen ist und die Bilder nicht normal projiziert werden können, rufen Sie bitte die Bild- oder Toneinstellung auf.

Drücken Sie die Taste <MENU> auf der Fernbedienung oder auf dem oberen Bedienfeld, um das OSD-Bildschirmmenü anzuzeigen. Drücken Sie die Taste ▲▼, um das Menü Einstellung auszuwählen, und drücken Sie dann die Taste <ENTER> oder ►, um das Untermenü aufzurufen.

- 1) Drücken Sie die Taste ▲▼, um das Menü [HDMI Einstellung] auszuwählen.
- 2) Drücken Sie die Taste <ENTER>.
 - [HDMI Einstellung] wird sofort angezeigt.
- 3) Drücken Sie die Taste ▲▼, um [Bild]/[Ton]/[HDMI EQ-Einstellung] auszuwählen.
- 4) Drücken Sie die Taste <ENTER>.

HINWEIS:

- Die Option HDMI Einstellung kann nur bei den Kanälen HDMI 1 und HDMI 2 gewählt werden.

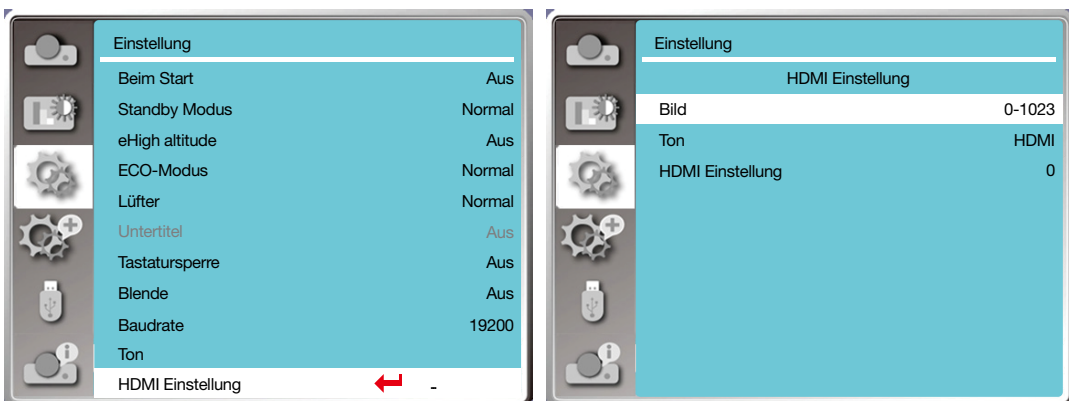

Bild

Auto	Stellt den Signalpegel automatisch ein.
[64-940]	Wenn ein externes Gerät (z. B.: ein Blu-ray-Disc-Player) an den Anschluss HDMI Einstellung angeschlossen ist.
[0-1023]	Wenn der Ausgang eines externen Geräts (z. B. eines Computers) über ein Konvertierungskabel oder ein ähnliches Kabel an den HDMI-Anschluss angeschlossen ist. Wählen Sie diese Option, wenn der Ausgang des PCS oder eines anderen Geräts auch an den HDMI-Anschluss angeschlossen ist.

Ton

[HDMI]	Wenn das HDMI-Kabel zum Übertragen von Bildern und Ton angeschlossen ist, muss das Audiosignal nicht separat angeschlossen werden.
[Computer]	Wenn der Ausgang eines externen Geräts (z. B. eines Computers) über ein Konvertierungskabel oder ein ähnliches Kabel an den HDMI-Anschluss angeschlossen ist. Das Audiosignal wird entsprechend dem Anschluss des AUDIO IN-Anschlusses ausgegeben.

HDMI EQ-Einstellung

Modus 0-3	Ändert den HDMI-Empfangspegel entsprechend dem am HDMI-Eingangsanschluss angeschlossenen AV-Gerät. Falls das Bild rauscht oder das Bild nicht angezeigt wird, ändern Sie die Einstellungen.
-----------	---

7 Menübeschreibungen und -funktionen [Erweitern]

Der Projektor hat eine Erweiterungsfunktion, mit der weitere Funktionen wie unten beschrieben zur Auswahl stehen.

Menü-Bedienung

Drücken Sie die Taste <MENU> auf der Fernbedienung oder auf dem oberen Bedienfeld, um das OSD-Bildschirmmenü anzuzeigen. Drücken Sie die Taste ▲ ▼, um das Menü Erweitern auszuwählen, und drücken Sie dann die Taste <ENTER> oder ►.

- 1) Drücken Sie die Taste ▲ ▼, um das gewünschte Element auszuwählen.
- 2) Drücken Sie die Taste <ENTER>.
- 3) Drücken Sie die Taste ▲ ▼, um Optionen einzustellen.
- 4) Drücken Sie die Taste <ENTER>.



[Sprache]

Vom Benutzer kann die Sprache ausgewählt werden, die auf dem Bildschirm angezeigt wird.

- 1) Drücken Sie die Taste ▲ ▼, um das Menü [Sprache] auszuwählen.
- 2) Drücken Sie die Taste <ENTER>.
- 3) Drücken Sie die Taste ▲ ▼, um die gewünschte Sprache auszuwählen.
- 4) Drücken Sie die Taste <ENTER>.

Die Namen der Menüs, Einstellungen, des OSD-Bildschirmmenüs, der Tasten usw. können in der ausgewählten Sprache angezeigt werden.

Ihr Projektor unterstützt mehrere Sprachen. Sie können aus den folgenden Sprachen wählen: Englisch, Deutsch, Französisch, Italienisch, Spanisch, Polnisch, Schwedisch, Niederländisch, Portugiesisch, Japanisch, vereinfachtes Chinesisch, traditionelles Chinesisch, Koreanisch, Russisch, Arabisch, Türkisch, Finnisch, Norwegisch, Dänisch, Indonesisch, Ungarisch, Tschechisch, Kasachisch, Vietnamesisch, Thai, Farsi, Rumänisch.



[Auto Einstellung]

Wählen Sie diese Funktion, um die Trapezeinstellung oder eine andere damit zusammenhängende Einstellung zu speichern oder zurückzusetzen, nachdem das Gerät vom Stromnetz getrennt wurde.

Drücken Sie die Taste <MENU> auf der Fernbedienung oder auf dem oberen Bedienfeld, um das OSD-Bildschirmmenü anzuzeigen. Drücken Sie dann ▲ ▼. Drücken Sie die Taste AUTO auf Ihrer Fernbedienung, um die folgenden Funktionen auszuführen: Eingabesuche, Auto PC Anp. und Autom. Trapezkorrektur.

1) Drücken Sie die Taste ▲ ▼, um das Menü [Auto Einstellung] auszuwählen.

2) Drücken Sie die Taste <ENTER>.

3) Drücken Sie die Taste ▲ ▼, um die gewünschten Elemente auszuwählen.

Eingangssuche: Wählen Sie diese Funktion, um das Signal zu erkennen und dann automatisch Bilder zu projizieren.

Auto PC Anp.: Wählen Sie diese Funktion, um [Feine Sync.], [W Position], [S Position] und [W. Größe] automatisch einzustellen, wenn am Projektor analoge Signale eingehen.

Autom. Trapezkorrektur: Wählen Sie diese Funktion, um die vertikale Verzerrung des projizierten Bildes automatisch zu korrigieren.

HINWEIS:

- Eine der Optionen Eingangssuche, Auto PC Anp. und Autom. Trapezkorrektur sollte mindestens auf "Ein" gesetzt sein.
- Stellen Sie den Projektor manuell ein, wenn das Bild nicht normal angezeigt wird, auch wenn Sie die automatische Trapezfunktion ausgewählt haben.
- Wenn Sie als Projektionsart Decke/Front oder Decke/Rückpro. einstellen, ist die Funktion Autom. Trapezkorrektur nicht verfügbar.
- Wenn Sie die Projektionsrichtung auf Auto Decke/Front oder Auto Decke/Rückpro. einstellen und der Projektor an der Decke montiert ist, ist die Funktion Autom. Trapezkorrektur nicht verfügbar.
- Wenn die automatische Suche für die Suche nach Eingangsquellen ausgewählt ist, fallen USB-A- und LAN-Signale nicht in den Bereich der automatischen Suchfunktion.

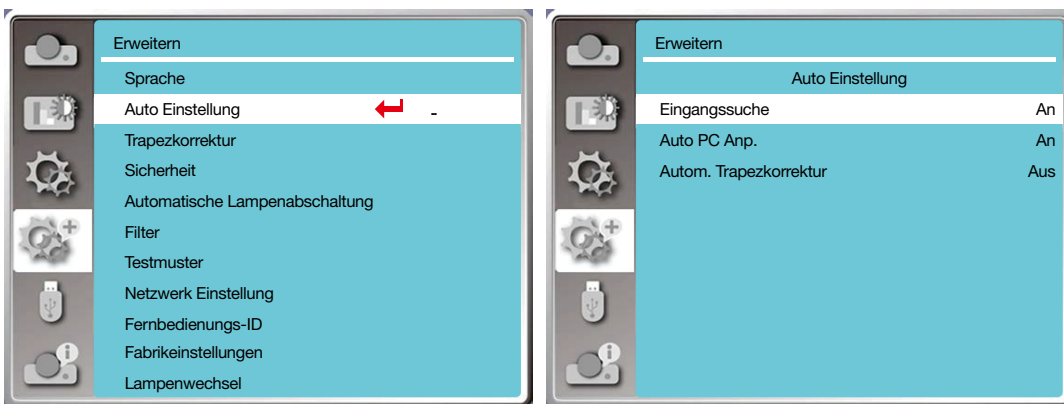

[Trapezkorrektur]

Wählen Sie diese Funktion, um die Trapezeinstellung oder eine andere damit zusammenhängende Einstellung zu speichern oder zurückzusetzen, nachdem das Gerät vom Stromnetz getrennt wurde.

Drücken Sie die Taste auf der Fernbedienung oder auf dem oberen Bedienfeld, um das OSD-Bildschirmmenü anzuzeigen. Drücken Sie die Taste ▲ ▼, um das Menü Erweitern auszuwählen, und drücken Sie dann zum Bestätigen die Taste <ENTER> oder ►.

1) Drücken Sie die Taste ▲ ▼, um das Menü [Trapezkorrektur] auszuwählen.

2) Drücken Sie die Taste <ENTER>.

3) Drücken Sie die Taste ▲ ▼, um das gewünschte Element auszuwählen.

4) Drücken Sie die Taste <ENTER>.

Trapezkorrektur

Wählen Sie diese Funktion, um die Trapezkorrektur zu speichern, wenn der Projektor ausgeschaltet oder der Netzstecker getrennt wird, oder um sie zurückzusetzen.

Speichern.....Speichert die Trapezkorrektur nach dem Ausschalten des Projektors oder dem Trennen des Netzkabels. Die Funktion Zurücksetzen.....der Trapezkorrektur wird nach dem Ausschalten des Projektors oder dem Trennen des Netzsteckers beendet.

5. Anwendung des Bildschirm-Menüs

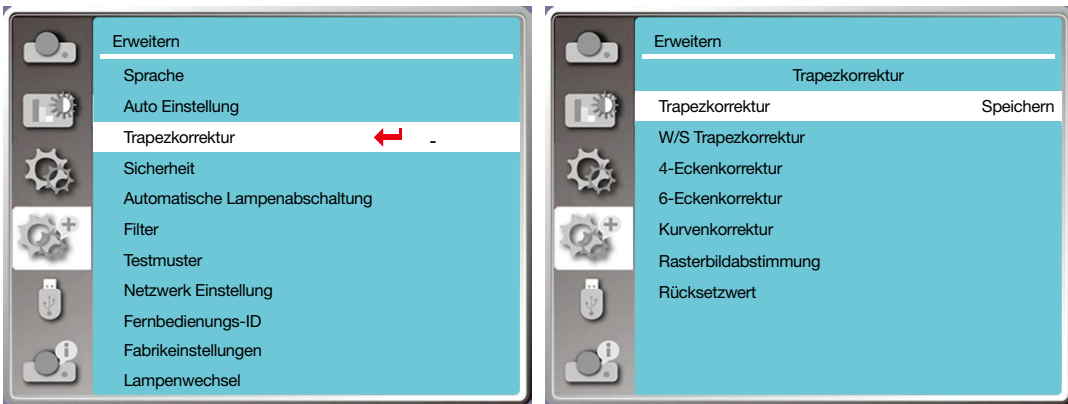

Trapezkorrektur

Wählen Sie diese Funktion, um die projizierten Bilder horizontal oder vertikal zu korrigieren.

Drücken Sie die Taste ▲, um die obere Breite zu verringern

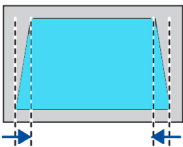

Drücken Sie die Taste ▼, um die untere Breite zu verringern

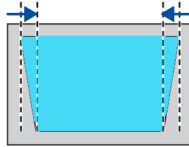

Drücken Sie die Taste ◀, um die linke Breite zu verringern.

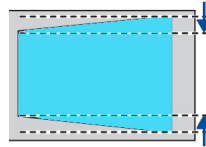

Drücken Sie die Taste ▶, um die rechte Breite zu verringern.

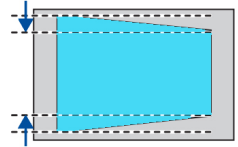

4-Eckenkorrektur

Wählen Sie diese Funktion, um projizierte Bilder mit vier verzerrten Ecken zu korrigieren.

Drücken Sie die Taste ▲▼◀▶, um an den vier Ecken des Bildschirms eine Trapezkorrektur durchzuführen. Die vier Ecken werden in der unten gezeigten Reihenfolge korrigiert:

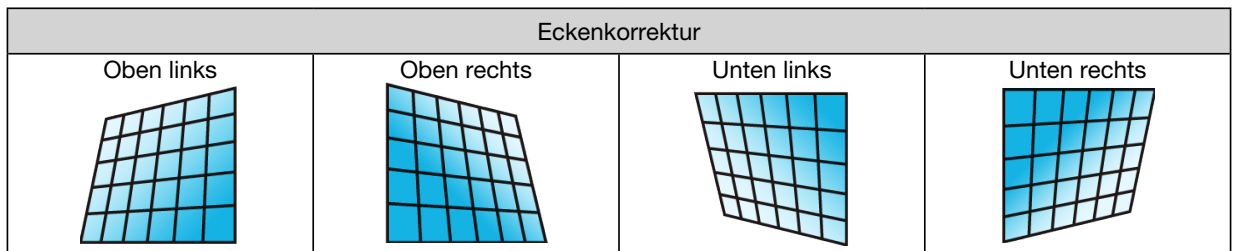

6-Eckenkorrektur

Wählen Sie diese Funktion, um projizierte Bilder mit sechs verzerrten Ecken zu korrigieren.

Drücken Sie die Taste ▲▼◀▶, um an sechs Ecken des Bildschirms eine Trapezkorrektur durchzuführen. Die sechs Ecken werden in der unten gezeigten Reihenfolge korrigiert:

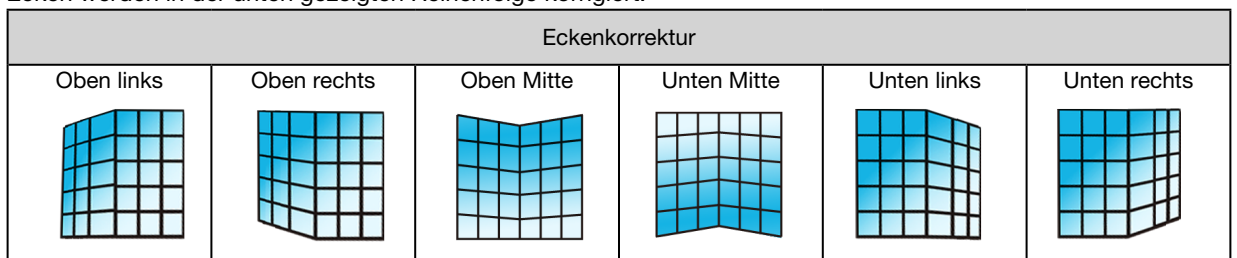

5. Anwendung des Bildschirm-Menüs

Kurvenkorrektur

Wählen Sie diese Funktion, um die projizierten Bilder mit ungleichmäßiger Linearität oder vertikaler und horizontaler Biegeverformung zu korrigieren.

Drücken Sie die Taste ▲ ▼ ◀ ▶, um die Optionen anzupassen.

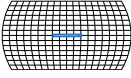
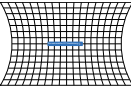
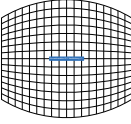
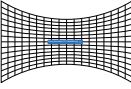
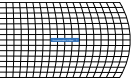
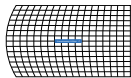
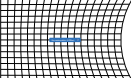
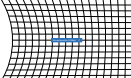
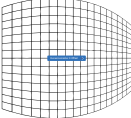
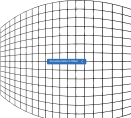
Element	Bedienung	Anpassung	
Korrigierte X/ Y-Verstärkung	Drücken ▶	Vertikal nach links und rechts erweitern	
	Drücken ◀	Links und rechts vertikal eindellen	
	Drücken ▲	Horizontal nach oben und unten ausdehnen	
	▼ drücken	Horizontal auf- und abwärts durchhängen lassen	
Kurvenkorrektur X-Kompensation	Drücken ◀	Korrigiert die vertikalen Linien auf der linken Seite. Erweitert den oberen und unteren Bereich, während der zentrale Bereich beibehalten wird.	
	Drücken ▶	Korrigiert die vertikalen Linien auf der rechten Seite. Erweitert den oberen und unteren Bereich, während der zentrale Bereich beibehalten wird.	
	Drücken ◀	Korrigiert die horizontale Linie auf der linken Seite. Erweitert den oberen und unteren Bereich, während der zentrale Bereich beibehalten wird.	
	Drücken ▶	Korrigiert die horizontale Linie auf der rechten Seite. Erweitert den oberen und unteren Bereich, während der zentrale Bereich beibehalten wird.	
	Drücken ◀	Korrigiert die horizontale Linie auf der linken Seite. Erweitert den oberen und unteren Bereich, während der zentrale Bereich beibehalten wird.	
	Drücken ▶	Korrigiert die horizontale Linie nach rechts. Erweitert den oberen und unteren Bereich, während der zentrale Bereich beibehalten wird.	

5. Anwendung des Bildschirm-Menüs

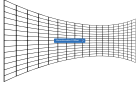
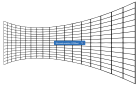
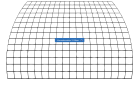
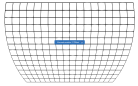
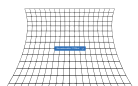
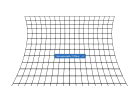
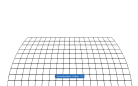
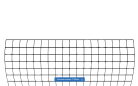
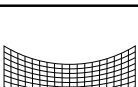
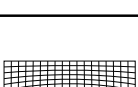
Element	Bedienung	Anpassung	
Kurvenkorrektur X-Kompensation	Drücken ◀	Korrigiert die horizontale Linie auf der linken Seite. Erweitert den oberen und unteren Bereich, während der zentrale Bereich beibehalten wird.	
	Drücken ▶	Korrigiert die horizontale Linie nach rechts. Erweitert den oberen und unteren Bereich, während der zentrale Bereich beibehalten wird.	
KURVENKORREKTUR Y-KOMPENSATION	▼ drücken	Korrigiert vertikale Linien auf beiden Seiten. Erweitert die unteren Ecken, während der mittlere und untere Bereich unverändert bleiben.	
	Drücken ▲	Korrigiert vertikale Linien auf beiden Seiten. Erweitert die oberen Ecken, während der mittlere und untere Bereich unverändert bleiben	
	▼ drücken	Korrigiert vertikale Linien auf beiden Seiten. Erweitert die unteren Ecken, während der mittlere und untere Bereich unverändert bleiben.	
	▼ drücken	Korrigiert vertikale Linien auf beiden Seiten. Erweitert die unteren Ecken, während der mittlere und untere Bereich unverändert bleiben.	
	▼ drücken	Korrigiert vertikale Linien auf beiden Seiten. Erweitert die unteren Ecken, während der mittlere und untere Bereich unverändert bleiben.	
	Drücken ▲	Korrigiert vertikale Linien auf beiden Seiten. Erweitert die oberen Ecken, während der mittlere und untere Bereich unverändert bleiben	
	▼ drücken	Korrigiert vertikale Linien auf beiden Seiten. Erweitert die unteren Ecken, während der mittlere und untere Bereich unverändert bleiben	
	Drücken ▲	Korrigiert vertikale Linien auf beiden Seiten. Erweitert die obere Ecke, während der mittlere und untere Bereich unverändert bleiben.	

HINWEIS:

- Nach der Einstellung der Werte für die W/S-Trapezkorrektur werden die Werte für die W/S-Trapezkorrektur zurückgesetzt, wenn der Benutzer die Eckenkorrektur einstellt. Falls die Werte für die Eckenkorrektur geändert wurden, werden diese ebenfalls zurückgesetzt, wenn die W/S-Trapezkorrektur vom Benutzer eingestellt wird.
- Die Kurvenkorrekturen X-Kompensation und Y-Kompensation können nicht einzeln eingestellt werden. Stellen Sie die Kurvenkorrekturen X-Kompensation und Y-Kompensation ein, nachdem Sie die X/Y-Kurvenkorrektur eingestellt haben.
- Maximaler Trapezkorrektur-Bereich bis zu $\pm 30^\circ$ vertikal und $\pm 30^\circ$ horizontal. Die Bildqualität wird sich jedoch verschlechtern und die Fokussierung wird schwieriger. Installieren Sie deshalb den Projektor an einem Standort mit dem kleinsten Korrekturwert.
- Die Bildschirmgröße wird mit verschiedenen Einstellungen der W/S-Trapezkorrektur verändert.
- Die Trapezkorrektur kann das Bildformat beeinflussen.

Rasterbildabstimmung

Wählen Sie diese Funktion, um die lokalen Punkte des projizierten Bildes anzupassen.

- 1) Drücken Sie die Taste **▲▼◀▶**, um die Option [Rasterbildabstimmung] auszuwählen.
- 2) Drücken Sie die Taste <ENTER>.

Zurücksetzen

Wählen Sie diese Funktion, um den Einstellwert auf die Fabrikeinstellungen zurückzusetzen.

- 1) Drücken Sie die Taste **▲▼◀▶**, um die Option [Zurücksetzen] auszuwählen.
- 2) Drücken Sie die Taste <ENTER>.
 - Geben Sie den Trapezmodus frei.###

[Sicherheit]

Stellen Sie ein Passwort ein, um die Verwendung des Projektors zu sperren und damit zu verhindern, dass Unbefugte Ihren Projektor bedienen. Sobald der Projektor eingeschaltet ist, wird der Bildschirm [Passwort] angezeigt.

- 1) Drücken Sie die Taste **▲▼**, um das Menü [Sicherheit] auszuwählen.
- 2) Drücken Sie die Taste <ENTER>.
- 3) Drücken Sie die Taste **▲▼**, um das gewünschte Element zu ändern.

PIN Code Sperre

Mit dieser Funktion können Sie verhindern, dass Unbefugte die Projekteureinstellungen ändern.

Aus.....Die Funktion PIN Code Sperre ist nicht verfügbar.

Ein.....Der Bildschirm [PIN Code] wird angezeigt, wenn der Projektor eingeschaltet ist. Wenn Sie die PIN Code Sperre oder das Passwort (dreistellig) ändern möchten, müssen Sie zuerst das aktuelle Passwort eingeben. Das werksseitig voreingestellte Passwort lautet "111".

PIN Code Wechsel

- Der PIN-Code lässt sich ändern. Klicken Sie auf die Taste [ENTER] und wählen Sie [Passwort ändern]. Wenn das Dialogfeld [Passwort] angezeigt wird, drücken Sie die Taste **◀▶**, um das aktuell gültige Passwort einzugeben, und wählen Sie [Einstellen], um das Dialogfeld [Neues Passwort] anzuzeigen. Stellen Sie ein neues Passwort ein, bestätigen Sie den Inhalt des Dialogfelds und wählen Sie "Einstellen", um dieses neue Passwort festzulegen.
- Die von Ihnen eingegebene Ziffer wird als " * " angezeigt. Zum Bearbeiten einer eingegebenen Ziffer drücken Sie die Menütaste, um den Cursor auf die zu ändernde Ziffer zu setzen, und drücken Sie die Taste **◀▶**, um die richtige Ziffer auszuwählen.
- Wiederholen Sie diesen Schritt, um eine 3-stellige Zahl einzugeben.
- Geben Sie eine dreistellige Zahl ein und bewegen Sie den Cursor auf "Einstellen". Drücken Sie die Taste ENTER, dann lässt sich der Projektor bedienen.
- Wenn das Passwort ungültig ist, wird das Passwort als " *** " in Rot angezeigt. Bitte versuchen Sie es noch einmal mit einer gültigen Zahl.
- Bitte merken Sie sich Ihr neues Passwort und bewahren Sie es sicher auf.

Löschen des Passwortes

(1) Während Sie gleichzeitig die Tasten [POWER] und [ENTER] am Hauptgerät drücken, stecken Sie das Netzkabel in das Hauptgerät. Wenn Sie die Taste eine Weile gedrückt halten, erscheint der Bildschirm zur Eingabe des Passworts. Geben Sie "111" ein.

(2) Wählen Sie das OSD-Bildschirmmenü Sicherheit >> PIN Code Sperre >> "Ein". Wenn die Eingabemaske erneut erscheint, geben Sie den Standardwert (111) ein und setzen Sie das Passwort auf "Aus" oder legen Sie ein neues Passwort fest.

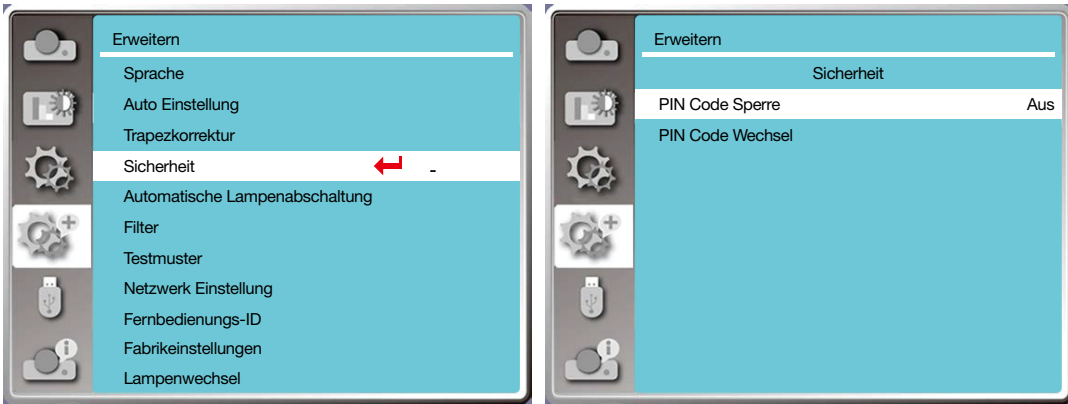

[Automatische Lampenabschaltung]

Um den Stromverbrauch zu reduzieren und die Nutzungsdauer der Lichtquelle zu erhalten, schaltet die automatische Lampenabschaltungsfunktion die Projektionslichtquelle aus, wenn der Projektor für eine bestimmte Zeit keine Signale empfängt.

- 1) Drücken Sie die Taste ▲▼, um das Menü [Automatische Lampenabschaltung] auszuwählen.
- 2) Drücken Sie die Taste <ENTER>.
- 3) Drücken Sie die Taste ▲▼, um das gewünschte Element zu ändern.

Bereit.....Die Betriebskontrollleuchte blinkt grün, wenn die Lampe vollständig abgekühlt ist. Die Lichtquelle schaltet sich wieder ein, wenn ein Eingangssignal empfangen wird oder eine beliebige Taste (außer der Ein/Aus-Taste) an der Seitenwand oder auf der Fernbedienung während dieses Zeitraums gedrückt wird.

Herunterfahren.....Der Projektor schaltet sich aus, nachdem die Lichtquelle vollständig abgekühlt ist.

Aus.....Deaktiviert die Funktion Automatische Lampenabschaltung.

Timer.....Wenn das Eingangssignal unterbrochen wird und danach 30 Sekunden lang keine Tasten gedrückt wurden, wird im Timer die Meldung "Kein Signal" angezeigt. Der Timer zählt abwärts, bis sich die Lichtquelle ausschaltet. Drücken Sie die Pfeiltaste, um den Timer im Bereich von 1 bis 30 Minuten einzustellen.

Bereitschaft countdown.....Stellen Sie das Intervall für den automatischen Wechsel vom Bereitschaftsmodus in den Standby-Modus ein (0 bis 30 Minuten). Wenn dies auf Null gesetzt ist, wird der Projektor nie automatisch zwischen den Modi wechseln. Drücken Sie die Ein/Aus-Taste, um den Projektor in den Standby-Modus zu versetzen, und eine beliebige andere Taste, um ihn einzuschalten.

HINWEIS:

- *Fabrikeinstellungen für die Standby-Zeit: 5 Minuten. Countdown für Bereitschaftsmodus: 5 Minuten.*
- *Bei Auswahl von [Aus] sind [Timer] und [Bereitschaft countdown] nicht verfügbar.*
- *Bei Auswahl von [Herunterfahren] ist [Timer] nicht verfügbar.*

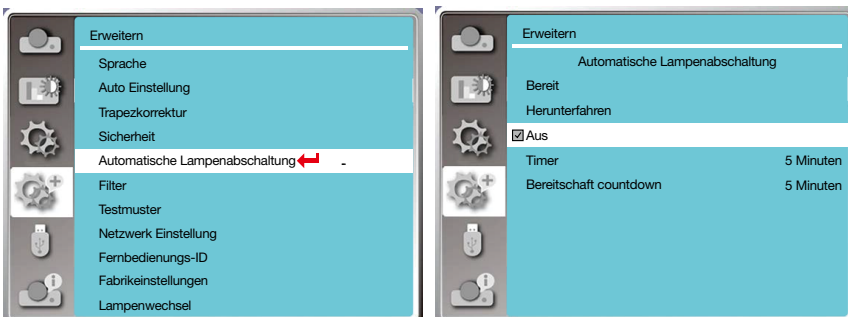

Verbleibende Zeit bis zur Abschaltung der Lichtquelle.

[Zähler des Filters]

Stellen Sie diese Funktion ein, um die Filternutzungszeit zurückzusetzen und das Anzeigen einer Warnung beim Ablauf der Zeit einzurichten.

- 1) Drücken Sie die Taste ▲▼, um das Menü [Zähler des Filters] auszuwählen.
- 2) Drücken Sie die Taste <ENTER>.
- 3) Drücken Sie die Taste ▲▼, um das gewünschte Element zu ändern.

Wenn der Projektor die vom Benutzer eingestellte Reinigungszeit erreicht, erscheint das Filterwarnsymbol auf dem Bildschirm, um darauf hinzuweisen, dass der Projektorfilter gereinigt werden muss. Bitte stellen Sie sicher, dass Sie danach den Ausgangszustand auswählen und den Timer nach der Reinigung zurücksetzen. Das Filterwarnsymbol erlischt dann.

Zähler des Filters.....Zeigt die Filternutzungszeit an.

Timer.....Stellen Sie die Zeit bis zur Anzeige des Warnsymbols ein.

Filterzähler zurücksetzen.....Der Filterzähler wird zurückgesetzt.

Filterprüfung Überprüft die Temperatur im Inneren des Projektors und reagiert entsprechend.

Ein: Der Filter wird überprüft.

- Sobald der Projektor ein Filterproblem erkannt hat, wird auf dem Bildschirm eine Warnmeldung "Filter warning! please change the filter! (Filterwarnung! Bitte wechseln Sie den Filter!)" angezeigt.

Aus: Der Filter wird NICHT überprüft.

HINWEIS:

- Auf dem Bildschirm erscheint die Meldung "Filterwarnung! Bitte wechseln Sie den Filter!", wenn der Projektor ein Problem erkannt hat. Das Warnsymbol verschwindet nach 30 Sek. automatisch. Während dieser Zeit ist nur die Ein/Aus-Taste aktiv. Der Projektor gibt erneut eine Warnung aus, wenn der Projektor die Filtersperre geprüft hat und speichert die Informationen.

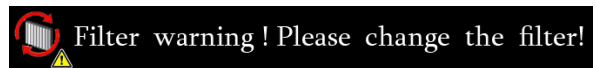
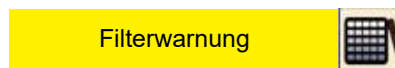
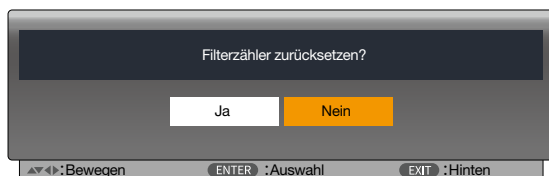
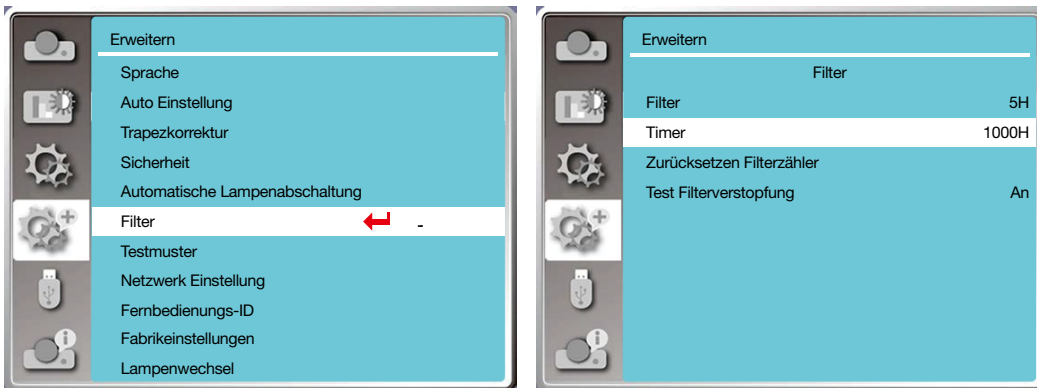

[Testmuster]

Wählen Sie diese Funktion, um das integrierte Testmuster des Projektors anzuzeigen.

- 1) Drücken Sie die Taste ▲▼, um das Menü [Testmuster] auszuwählen.
- 2) Drücken Sie die Taste <ENTER>.
- 3) Drücken Sie die Taste ▲▼, um das gewünschte Element zu ändern.
- 4) Drücken Sie die Taste <ENTER>.

Aus/Graustufe 1/Graustufe 2/Graustufe 3/Graustufe 4/Farbbalken/Rot/Grün/Blau/Schraffiert/Weiß/Schwarz/Raster Grau: Verwenden Sie Das OSD-Bildschirmmenü, um das Testmuster anzuzeigen.

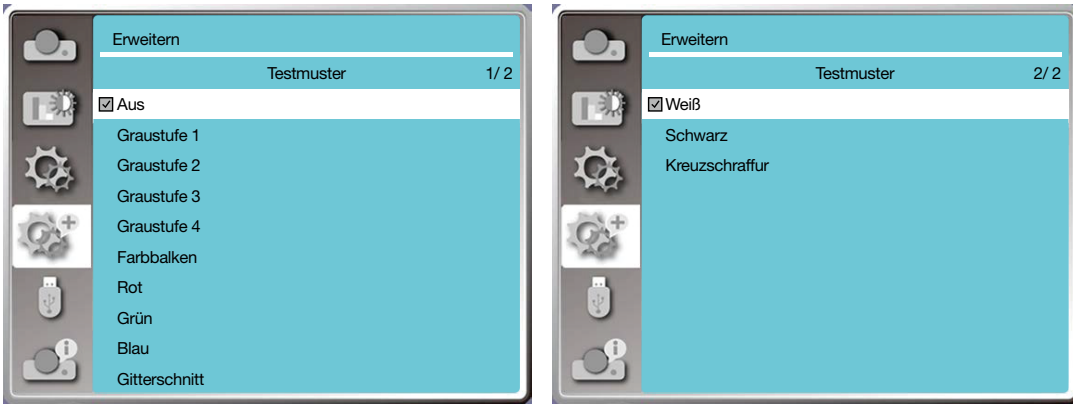

Funktion [Netzwerk Einstellung]:

Mit dieser Funktion kann der Projektor über das Intranet mit einem Computer ferngesteuert werden.

1. Erforderliche Ausrüstung: Projektor, Computer, Netzwerkkabel

2. Anschluss

Schließen Sie Ihren Projektor mit einem normalen oder einem Jumper-Netzwerkkabel an einen Router oder Switch im LAN an. Falls das normale Netzwerkkabel nicht erfolgreich angeschlossen werden kann, verwenden Sie stattdessen ein Jumperkabel.

3. Schalten Sie den Computer ein. Der LAN-Anschluss am Computer und am Projektor blinkt nach dem Einschalten des Projektors.

Bedienschritte

1. Schalten Sie den Projektor ein.

2. Rufen Sie die IP-Adresse ab, wobei DHCP auf Ein und die automatische IP-Zuweisung auf Ein eingestellt sein sollte. (Sie können DHCP auf "Aus" setzen und die IP-Adresse manuell einrichten, wenn Sie mit Netzwerken einigermaßen vertraut sind.)

3. Rufen Sie das Menü Netzwerk Einstellung auf.

(1) Drücken Sie die Taste MENU auf der Fernbedienung oder oben auf dem Bedienfeld und drücken Sie dann die Taste ▲▼, um das Symbol LAN auszuwählen.

(2) Drücken Sie die Taste ▲▼, um die Netzwerkeinstellungen auszuwählen, und drücken Sie die Taste ENTER, um sie aufzurufen.

MAC-Adresse.....Zeigt die MAC-Adresse des kabelgebundenen Netzwerks (LAN) an.

IP-Adresse.....Zeigt die IP-Adresse des kabelgebundenen Netzwerks (LAN) an.

(3) Drücken Sie die Taste ▲▼, um DHCP auf Ein zu setzen, um eine IP-Adresse, ein Subnetz, ein Gateway und DNS automatisch zu beziehen, und drücken Sie dann zum Bestätigen die Taste ENTER.

Drücken Sie die Taste ▲▼, um DHCP auszuschalten. Danach drücken Sie die Taste ENTER, um eine IP-Adresse einzugeben, dann die Taste ▼, um Subnetz, Gateway und DNS automatisch auszuwählen. Zum Bestätigen drücken Sie die Taste ENTER.

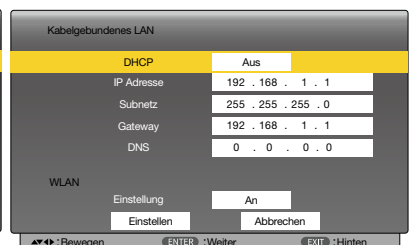
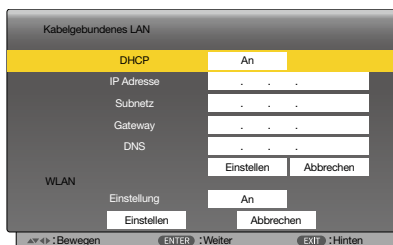
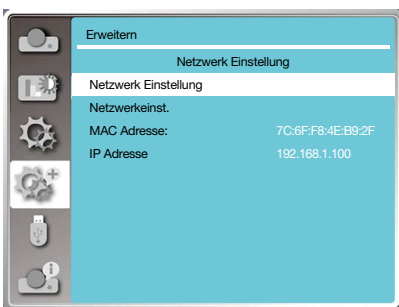

[Fernbedienungs-ID]

1. Schalten Sie den Projektor ein.
2. Drücken Sie die Taste ID SET auf der Fernbedienung.

Der Bildschirm FERNBEDIENUNGS-ID wird angezeigt.

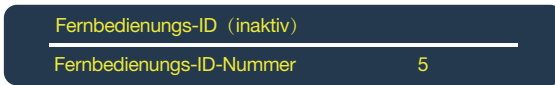

Wenn der Projektor mit der aktuellen Fernbedienungs-ID bedient werden kann, wird [AKTIV] angezeigt. Wenn der Projektor nicht mit der aktuellen Fernbedienungs-ID bedient werden kann, wird [INAKTIV] angezeigt. Damit der Projektor mit einer Fernbedienung bedient werden kann, wenn die Fernbedienungs-ID auf INAKTIV steht, weisen Sie die für den Projektor verwendete Fernbedienungs-ID auf INAKTIV steht, weisen Sie die für den Projektor verwendete Fernbedienungs-ID mit dem folgenden Verfahren zu (Schritt 3).

3. Drücken Sie eine der Tasten des Ziffernblocks, während Sie die Taste ID SET auf der Fernbedienung gedrückt halten.

Beispiel:

Um "3" zuzuordnen, drücken Sie die Taste "3" auf der Fernbedienung.

"Keine ID" bedeutet, dass alle Projektoren gemeinsam mit einer einzigen Fernbedienung bedient werden können. Um "Keine ID" einzustellen, geben Sie "000" ein oder drücken Sie die Taste CLEAR.

TIPP: Der Bereich der ID-Nummern reicht von 1 bis 254.

4. Lassen Sie die Taste ID SET los.

Der Bildschirm mit der aktualisierten Fernbedienungs-ID wird angezeigt.

HINWEIS:

- Die IDs können einige Tage nachdem die Batterien entladen oder entfernt wurden gelöscht werden.
- Wenn Sie versehentlich eine der Tasten der Fernbedienung drücken, wird die aktuell eingestellte ID bei entnommenen Batterien gelöscht.

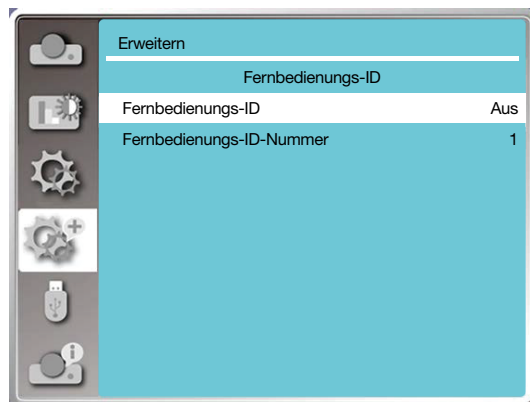
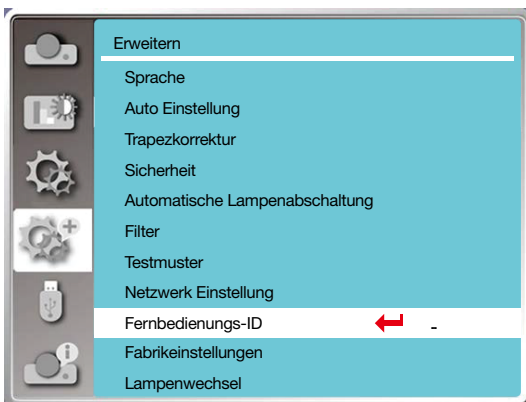

[Fabrikeinstellungen]

Diese Funktion setzt alle Ihre Einstellungen auf die Fabrikeinstellungen zurück.

- 1) Drücken Sie die Taste ▲▼, um das Menü [Fabrikeinstellungen] auszuwählen.
- 2) Drücken Sie die Taste <ENTER oder ▶>.
- 3) Drücken Sie die Taste ◀▶, um Ja auszuwählen, und drücken Sie dann die Taste <ENTER>.

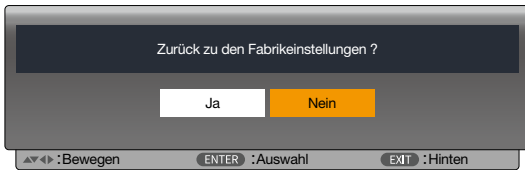

[Lampenwechsel]

Stellen Sie sicher, dass Sie den Lampenzähler zurücksetzen, wenn Sie die Lampe austauschen. Dann erlischt die Warnanzeige und das Symbol für den Lampenwechsel wird ausgeblendet.

- 1) Drücken Sie die Taste ▲▼, um das Menü [Lampenwechsel] auszuwählen.
- 2) Drücken Sie die Taste <ENTER oder ▶>.
- 3) Drücken Sie die Taste ◀▶, um Ja auszuwählen, und drücken Sie dann die Taste <ENTER>.



8 Menübeschreibungen und -funktionen [USB-A]

Der Projektor hat eine Erweiterungsfunktion, mit der weitere Funktionen wie unten beschrieben zur Auswahl stehen.

Wenn der USB-Speicher an den Projektor angeschlossen ist, kann die Funktion Memory Viewer die im USB-Speicher gespeicherten Videos und Bilder projizieren.

Drücken Sie die Taste <MENU> auf der Fernbedienung, um das OSD-Bildschirmmenü anzuzeigen. Drücken Sie Taste ▲▼, um das Menü USB-A auszuwählen, und drücken Sie dann die Taste <ENTER> oder ►.

- 1) Drücken Sie die Taste ▲▼, um das gewünschte Element auszuwählen.
- 2) Drücken Sie die Taste <ENTER>.
- 3) Drücken Sie die Taste ▲▼, um Optionen einzustellen.
- 4) Drücken Sie die Taste <ENTER>.

HINWEIS:

- Wenn Sie [USB-A] als Eingangssignal auswählen, ist das Menü "USB-A" verfügbar.
- Zusätzlich zum Menü "Bildwechsel einstellen" können Sie auch die Einstellungen ändern. Wenn Sie die neuen Einstellungen nicht mit [Anwenden] bestätigen, werden die Änderungen nicht übernommen.

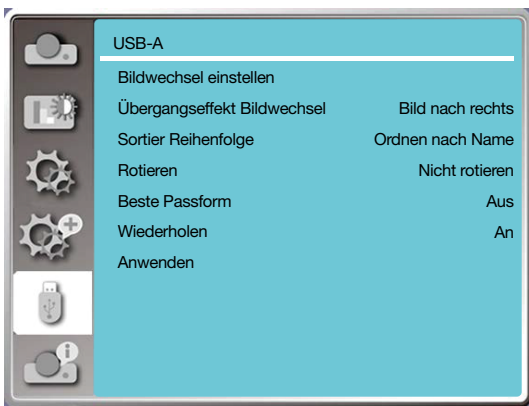

[Bildwechsel einstellen]

Wählen Sie diese Funktion, um Dias wiederzugeben.

- 1) Drücken Sie die Taste ◀▶, um eine Datei auszuwählen.
- 2) Drücken Sie die Taste ▲▼, um das Menü [Bildwechsel einstellen] auszuwählen.
- 3) Drücken Sie die Taste <ENTER> oder ►>.
 - Vollbildanzeige
 - Drücken Sie <ENTER>, um zur Miniaturansicht zurückzukehren.

[Übergangseffekt Bildwechsel]

Wählen Sie diese Funktion, um für die Wiedergabe von Dias oder Folien den Übergangseffekt auszuwählen.

- 1) Drücken Sie die Taste ▲▼, um das Menü [Übergangseffekt Bildwechsel] auszuwählen.
- 2) Drücken Sie die Taste <ENTER> oder ►>.

3) Drücken Sie die Taste ▲▼, um das gewünschte Element zu ändern.

Bild nach unten.....Dias und Folien werden von oben nach unten überblendet.

Bild nach rechts..... Die Dias werden von links nach rechts gewechselt.

[Sortier Reihenfolge]

Wählen Sie diese Funktion, um die Reihenfolge der Dias festzulegen.

- 1) Drücken Sie die Taste ▲▼, um das Menü [Sortier Reihenfolge] auszuwählen.
- 2) Drücken Sie die Taste <ENTER>.
- 3) Drücken Sie die Taste ▲▼, um das gewünschte Element zu ändern.
Ordnen nach Umfang.....Dateien und Ordner werden nach den Erweiterungsnamen bzw. dem Typ sortiert.
Ordnen nach Größe.....Dateien und Ordner werden nach der Größe sortiert.
Ordnen nach Zeit.....Dateien und Ordner werden nach dem Erstellungsdatum sortiert.
Ordnen nach Namen.....Dateien und Ordner werden nach dem Namen sortiert.

[Rotieren]

Legt Sie die Drehrichtung der Bilder fest.

- 1) Drücken Sie die Taste ▲▼, um das Menü [Rotieren] auszuwählen.
- 2) Drücken Sie die Taste <ENTER>.
- 3) Drücken Sie die Taste ▲▼, um das gewünschte Element zu ändern.
Keine RotationBilder werden nicht gedreht.
270 Grad.....Bilder werden gegen den Uhrzeigersinn um 270 Grad gedreht.
180 Grad.....Bilder werden im Uhrzeigersinn um 180 Grad gedreht.
90 Grad..... Bilder werden im Uhrzeigersinn um 90 Grad gedreht.

[Beste Passform]

Stellt das Bild so ein, dass es mit der Projektionsfläche kompatibel ist.

- 1) Drücken Sie die Taste ▲▼, um das Menü [Beste Passform] auszuwählen.
- 2) Drücken Sie die Taste <ENTER>.
- 3) Drücken Sie die Taste ▲▼, um das gewünschte Element zu ändern.
Ein.....Bilder werden entsprechend dem Seitenverhältnis des Bildschirms angezeigt.
Aus.....Bild mit der normalen Pixelanzahl angezeigt.

[Wiederholen]

Wählen Sie diese Funktion, um Dias wiederholt wiederzugeben.

- 1) Drücken Sie die Taste ▲▼, um das Menü [Wiederholen] auszuwählen.
- 2) Drücken Sie die Taste <ENTER oder ►>.
- 3) Drücken Sie die Taste ▲▼, um das gewünschte Element zu ändern.
Ein.....Wiedergabe des ersten Dokuments, nachdem das letzte Dokument wiedergegeben wurde.
Aus..... Kehrt nach der Wiedergabe des letzten Bildes zum Bildschirm mit den Miniaturansichten zurück.

[Anwenden]

Darf nur bei der Wiedergabe von Dias verwendet werden.

- 1) Drücken Sie die Taste ▲▼, um das Menü [Anwenden] auszuwählen.
- 2) Drücken Sie die Taste <ENTER oder ►>.

9 Menübeschreibungen und -funktionen [Info]

Wählen Sie die Funktion Info, um das projizierte Bildsignal und den Betriebsstatus des Projektors anzuzeigen.

Drücken Sie die Taste <HELP> auf der Fernbedienung oder die Taste <MENU> auf dem Bedienfeld, um das OSD-Bildschirmmenü anzuzeigen. Drücken Sie die Taste ▲▼, um das Menü Info auszuwählen, und drücken Sie dann die Taste <ENTER> oder ►.

Info zeigt Folgendes an:

Eingang..... Die ausgewählte Eingangsquelle wird angezeigt.

W-Sync. Frequenz.....Die horizontale Synchronisierungsfrequenz des Eingangssignals wird in der Einheit kHz angezeigt. Zeigt "---kHz" an, wenn keine Signale vorhanden sind.

S-Sync. Frequenz.....Zeigt die SENKRECHTE Synchronisierungsfrequenz des Eingangssignals in der Einheit kHz an. Zeigt "---kHz" an, wenn keine Signale vorhanden sind.

Lampenzähler..... Zeigt die Nutzungszeit der Lampe an.

Modellname.....Der Modellname des Projektors wird angezeigt.

S-Nr.....Die Seriennummer des Projektors wird angezeigt.

Firmware-Version.....Die Firmware-Version des Projektors wird angezeigt.

SUBCPU.....Die SUBCPU des Projektors wird angezeigt.

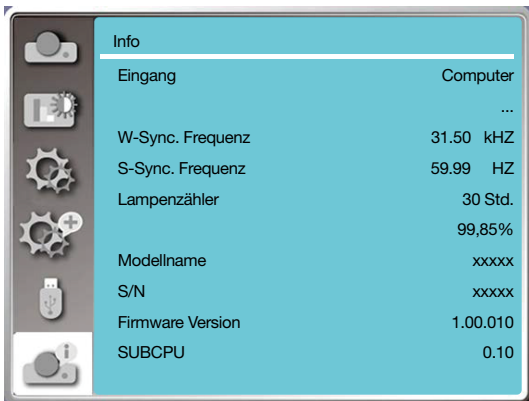

Info	
Eingang	Computer
W-Sync. Frequenz	31.50 kHz
S-Sync. Frequenz	59.99 HZ
Lampenzähler	30 Std. 99,85%
Modellname	xxxxx
S/N	xxxxx
Firmware Version	1.00.010
SUBCPU	0.10

6. Netzwerk-Steuerung

1 Bedienung der Netzwerk-Steuerung

Diese Funktion ist für die Fernsteuerung des Projektors über Computern im selben LAN gedacht.

Vorbereitung

1. Erforderliche Ausrüstung: Projektor, Computer, Netzwerkkabel

2. Anschluss:

Schließen Sie Ihren Projektor mit einem normalen oder einem Jumper-Netzwerkkabel an einen Router oder Switch im LAN an. Falls das normale Netzwerkkabel nicht erfolgreich angeschlossen werden kann, verwenden Sie stattdessen ein Jumperkabel.

3. Schalten Sie den Computer ein. Der LAN-Anschluss am Computer und am Projektor blinkt nach dem Einschalten des Projektors.

Bedienschritte

1. Schalten Sie den Projektor ein.

2. Rufen Sie die IP-Adresse ab, wobei DHCP auf Ein und die automatische IP-Zuweisung auf Ein eingestellt sein sollte. (Sie können DHCP auf "Aus" setzen und die IP-Adresse manuell einrichten, wenn Sie mit Netzwerken einigemaßen vertraut sind.)

3. Rufen Sie das Menü Netzwerk Einstellung auf.

(1) Drücken Sie die Taste MENU auf der Fernbedienung oder oben auf dem Bedienfeld und drücken Sie dann die Taste ▲▼, um das Symbol LAN auszuwählen.

(2) Drücken Sie die Taste ENTER oder die Taste ►, dann wird das Menü Netzwerk angezeigt.

(3) Drücken Sie die Taste ▲▼, um die Netzwerkeinstellungen auszuwählen, und drücken Sie zur Bestätigung ENTER.

(4) Drücken Sie die Taste ▲▼, um DHCP auf Ein zu setzen, und drücken Sie zum Bestätigen die Taste ENTER.

(5) Drücken Sie die Taste ▲▼, um "Einstellen" auszuwählen, drücken Sie dann die Taste ENTER und warten Sie, bis die Meldung "Please wait... (Bitte warten...)" verschwindet.

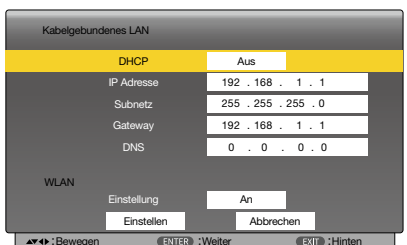
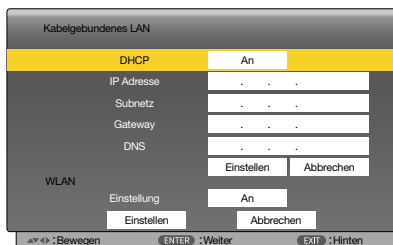
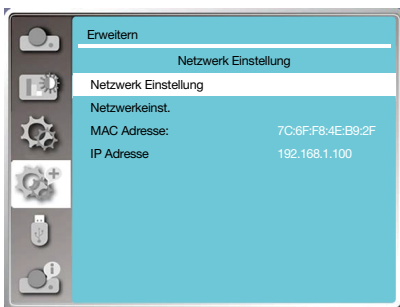

HINWEIS:

- Wenn Sie die WLAN-Verbindung verwenden, überprüfen Sie bitte die SSID/ESSID und die WLAN-IP-Adresse im Netzwerkeinstellungsstatus und notieren Sie die Informationen.

② Eingabe über einen Webbrowser

Verbinden Ihres Computers

- 1) Starten Sie den Webbrowser des Computers.
- 2) Geben Sie die IP-Adresse des Projektors in das URL-Eingabefeld des Webbrowsers ein.
- 3) Geben Sie das Passwort in das Feld [Passwort] ein und klicken Sie dann auf [Anmeldung].
 "*" In den Fabrikeinstellungen ist der Benutzername: "admin" (mit Administratorrechten) und das Passwort: "admin".

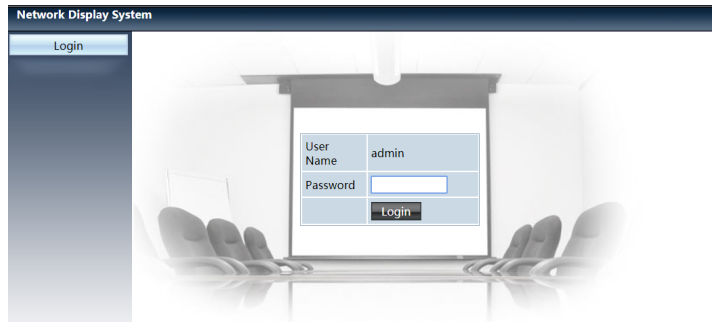

- 4) Klicken Sie auf die Schaltfläche [Anmeldung]

HINWEIS:

- Benutzer können auf die obere rechte Ecke des Webbrowser-Bildschirms klicken, um die Anzeigesprache auszuwählen.
- Öffnen Sie diese Einstellungen in einem Webbrowser nicht in mehreren Fenstern. Verwenden Sie auch nur einen Computer für die Steuerung des Projektors.
- Bitte ändern Sie Ihr Passwort.
- Wenn das Netzwerk nicht in der Bildschirmsteuerung erscheint, wenden Sie sich bitte an Ihren Netzwerkadministrator.
- Bitte aktualisieren Sie die Webseite, bevor Sie das Hauptgerät in Betrieb nehmen.

Beschreibung der einzelnen Optionen

Network Display System > System Status	
①	System Status
②	General Setup
③	Picture Setup
④	Image Setup
⑤	Network Setup
Model Name NP-ME403U	
Versions	
Firmware Version	1.00.010
LAN Status	
IP Address	192.168.3.19
Subnet	255.255.255.0
Gateway	192.168.3.1
Wire MAC Address	00:20:00:20:00:20

- ① Systemstatus: Klicken Sie auf diese Option, um die Seite [Systemstatus] anzuzeigen.
- ② Allgemeine Einstellung: Klicken Sie auf diese Option, um die Seite [Allgemeine Einstellung] anzuzeigen.
- ③ Bild- bzw. Bildwiedergabeeinstellung: Klicken Sie auf diese Option, um die Seite [Bildeinstellung] anzuzeigen.
- ④ Bildeinstellung: Klicken Sie auf diese Option, um die Seite [Bildeinstellung] anzuzeigen.
- ⑤ Netzwerk Einstellung: Klicken Sie auf diese Option, um die Seite [Netzwerk Einstellung] anzuzeigen.

3 Seite [Systemstatus]

Network Display System > System Status

System Status	Model Name	NP-ME403U
General Setup	Versions	
Picture Setup	Firmware Version	1.00.010
Image Setup	LAN Status	
Network Setup	IP Address	192.168.3.19
	Subnet	255.255.255.0
	Gateway	192.168.3.1
	Wire MAC Address	00:20:00:20:00:20

- ① Versionen: Zeigt die Firmware-Version des Projektors an.
- ② LAN-Status: Zeigt den Verbindungsstatus des LAN an.

4 Seite [Allgemeine Einstellung]

Network Display System > General Setup

System Status	Change Password for Webpage	
General Setup	Enter Old password	<input type="text"/>
Picture Setup	Enter New password	<input type="text"/>
Image Setup	Confirm New password	<input type="text"/>
Network Setup	Apply	
	Power & Source	
	Power	<input checked="" type="radio"/> On <input type="radio"/> Off
	Source Select	HDMI-2

- ① Altes Passwort eingeben: Geben Sie das Passwort für die Konfiguration ein.
- ② Neues Passwort eingeben: Geben Sie ein neues Passwort ein.
- ③ Neues Passwort bestätigen: Geben Sie das neue Passwort zur Bestätigung erneut ein.
- ④ Leistung & Quelle: Einstellungen werden aktualisiert.
- ⑤ Leistung: Schalten Sie hiermit die Stromversorgung des Projektors ein/aus.
- ⑥ Quellenauswahl: Hiermit wird die Eingangsquelle des Projektors gewechselt.

5 Seite [Bildeinstellung]

Network Display System > Picture Setup

System Status	Brightness (0 --- 63)	-	32	+
General Setup	Contrast (0 --- 63)	-	32	+
Picture Setup	Sharpness (0 --- 15)	-	0	+
Image Setup	Color Temperature			
Network Setup	Red (0 --- 63)	-	32	+
	Green (0 --- 63)	-	32	+
	Blue (0 --- 63)	-	32	+

- ① Helligkeit: Passt die Helligkeit des projizierten Bildes an.
- ② Kontrast: Passt den Kontrast des projizierten Bildes an.

- ③ Schärfe: Passt die Schärfe des projizierten Bildes an.
- ④ Farbtemperatur: Passt die Farbtemperatur des projizierten Bildes an.

⑥ Seite [Bildeinstellung]

Network Display System > Image Setup

System Status	Aspect	Normal	①
General Setup	Fine sync (0 --- 31)	0	②
Picture Setup	H Position	0	③
Image Setup	V Position	0	④
Network Setup	H.Size (-15 --- 15)	0	⑤
	Freeze	On Off	⑥
	Auto PC Anp.		⑦
	V Keystone (-60 --- 60)	0	⑧
	H Keystone (-60 --- 60)	0	⑨
	Corner correction TopLeft_x (0 --- 1279)	0	⑩
	Corner correction TopLeft_y (0 --- 799)	0	
	Corner correction TopRight_x (0 --- 1279)	1279	
	Corner correction TopRight_y (0 --- 799)	0	
	Corner correction BottomLeft_x (0 --- 1279)	0	
	Corner correction BottomLeft_y (0 --- 799)	799	
	Corner correction BottomRight_x (0 --- 1279)	1279	
	Corner correction BottomRight_y (0 --- 799)	799	

- ① Blickpunkt: Wechselt das Seitenverhältnis des projizierten Bildes.
- ② Feine Sync.: Stellt die Phase des projizierten Bildes ein.
- ③ W Position: Stellt die waagrechte Position des projizierten Bildes ein.
- ④ S Position: Stellt die senkrechte Position des projizierten Bildes ein.
- ⑤ H. Größe: Stellt die horizontale Abmessung des projizierten Bildes ein.
- ⑥ Standbild: Wählen Sie die Funktion, um das Standbild des Bildschirms ein- und auszuschalten.
- ⑦ Auto PC Anp.: Aktivieren Sie hiermit die automatische Computeranpassungsfunktion.
- ⑧ V Trapezkorrektur: Korrigiert die trapezförmige Verzeichnung in vertikaler Richtung.
- ⑨ H Trapezeinstellung: Korrigiert die horizontale Verzerrung in horizontaler Richtung.
- ⑩ Eckenkorrektur: Korrigiert die vier Ecken des projizierten Bildes.

7 Seite [Netzwerk Einstellung]

Network Display System > Network Setup

System Status	* Obtain an IP address automatically Use the following IP address	
General Setup	IP Address	192 . 168 . 0 . 11
Picture Setup	Subnet	255 . 255 . 255 . 0
Image Setup	Gateway	192 . 168 . 0 . 1
Network Setup	DNS	192 . 168 . 0 . 1
		Apply
	IP Address	192.168.0.2
	IP ID	5
	PORT	41794 Send
	Wireless LAN	Enable Disable
	ESSID	
	AP/AdHoc Encryption	Disable
	AP/AdHoc key	
		Apply

① Netzwerk Einstellung

Wenn Sie den DHCP-Client aktivieren möchten, lassen Sie die IP-Adresse automatisch auswählen.

IP-Adresse:

Bitte geben Sie die IP-Adresse ein, wenn Sie den DHCP-Server nicht verwenden.

Subnetz:

Bitte geben Sie ein Subnetzschild ein, wenn Sie den DHCP-Server nicht verwenden.

Gateway:

Bitte geben Sie das Gateway ein, wenn Sie den DHCP-Server nicht verwenden.

DNS:

Bitte geben Sie die DNS-Adresse ein, wenn Sie den DHCP-Server nicht verwenden.

Verfügbare Zeichen: Digital (0 bis 9), ein Punkt (.)

(Beispiel: 192.168.0.253)

② Anwenden

Einstellungen werden aktualisiert.

③ Crestron Control

Verbinden Sie das Crestron-Tool, indem Sie IP-Adresse, IP-ID und Port-Optionen einstellen.

④ WLAN-Einrichtung

WLAN: Bitte wählen Sie WLAN Ein oder Aus.

ESSID: Bitte geben Sie die ESSID ein.

AP/AdHoc-Verschlüsselung: Bitte wählen Sie zwischen "Passwort verwenden" Ein oder Aus aus.

AP/AdHoc-Taste: Bitte Passwort festlegen.

7. Installation und Anschlüsse

1 Einrichten der Projektionsfläche und des Projektors

Verwenden Sie dies, um sich eine Vorstellung von der Bildschirmgröße bei der Festlegung in einer bestimmten Position zu machen, und darüber, welche Bildschirmgröße Sie benötigen werden und welcher Abstand für die Projizierung der Bilder der gewünschten Größe erforderlich ist.

Der Projektionsabstandsbereich, bei dem die Scharfeinstellung möglich ist, beträgt 0,9 m (für 30 Zoll) bis 10,9 m (für 300 Zoll). Installieren Sie in diesem Bereich.

[MC453X]

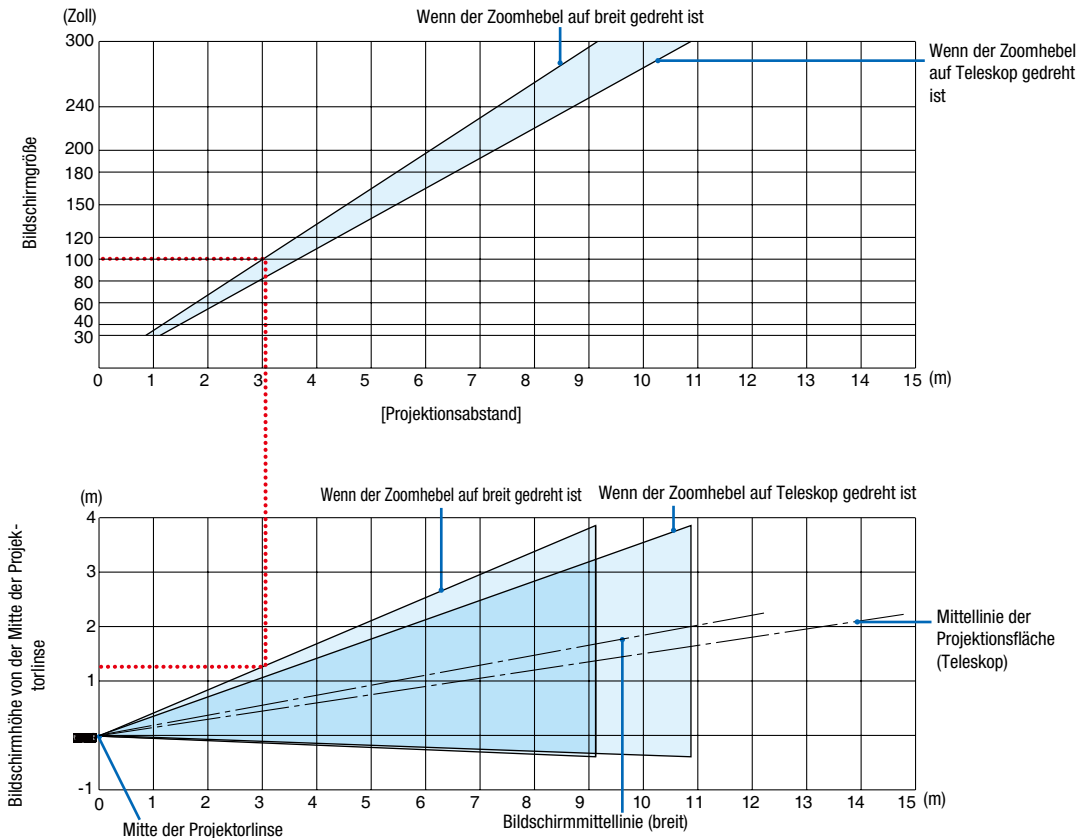

[Lesen der Tabelle]

Von der oberen Tabelle auf dieser Seite muss die Installation für die Projektion von Breitbildern auf einem 100 Bildschirm etwa 3,0 m von vorn erfolgen.

Zudem ist in der unteren Tabelle erkennbar, dass etwa 1,3 m von der Linsenmitte des Projektors zur Oberkante des Bildschirms erforderlich sind. Verwenden Sie dies, um zu sehen, ob ausreichend Höhe vom Projektor zur Decke und für die Installation des Bildschirms vorhanden ist. Das Diagramm zeigt den Projektionsabstand, wenn der Projektor horizontal installiert wird.

7. Installation und Anschlüsse

Der Projektionsabstandsbereich, bei dem die Scharfeinstellung möglich ist, beträgt 0,8 m (für 30 Zoll) bis 13,8 m (für 300 Zoll). Installieren Sie in diesem Bereich.

[ME453X]

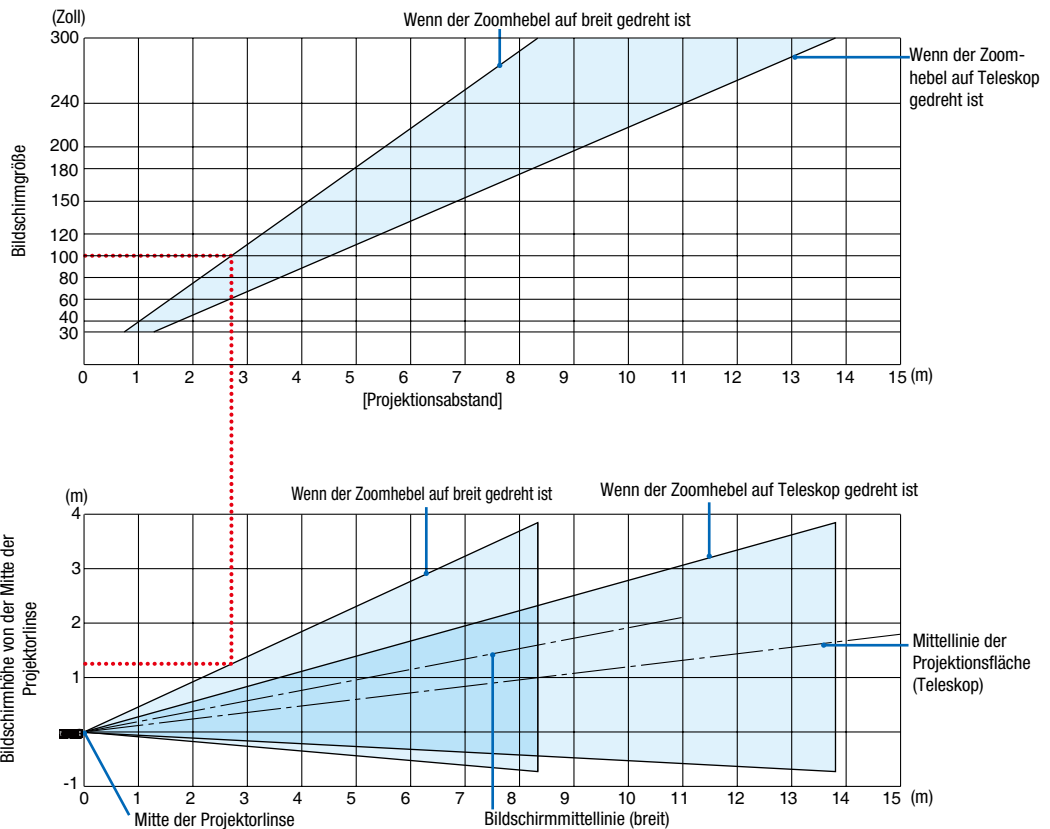

[Lesen der Tabelle]

Von der oberen Tabelle auf dieser Seite muss die Installation für die Projektion von Breitbildern auf einem 100 Bildschirm etwa 2,7 m von vorn erfolgen.

Zudem ist in der unteren Tabelle erkennbar, dass etwa 1,3 m von der Linsenmitte des Projektors zur Oberkante des Bildschirms erforderlich sind. Verwenden Sie dies, um zu sehen, ob ausreichend Höhe vom Projektor zur Decke und für die Installation des Bildschirms vorhanden ist.

7. Installation und Anschlüsse

Der Projektionsabstandsbereich, bei dem die Scharfeinstellung möglich ist, beträgt 0,8 m (für 30 Zoll) bis 13,4 m (für 300 Zoll). Installieren Sie in diesem Bereich.

[ME423W/ME383W]

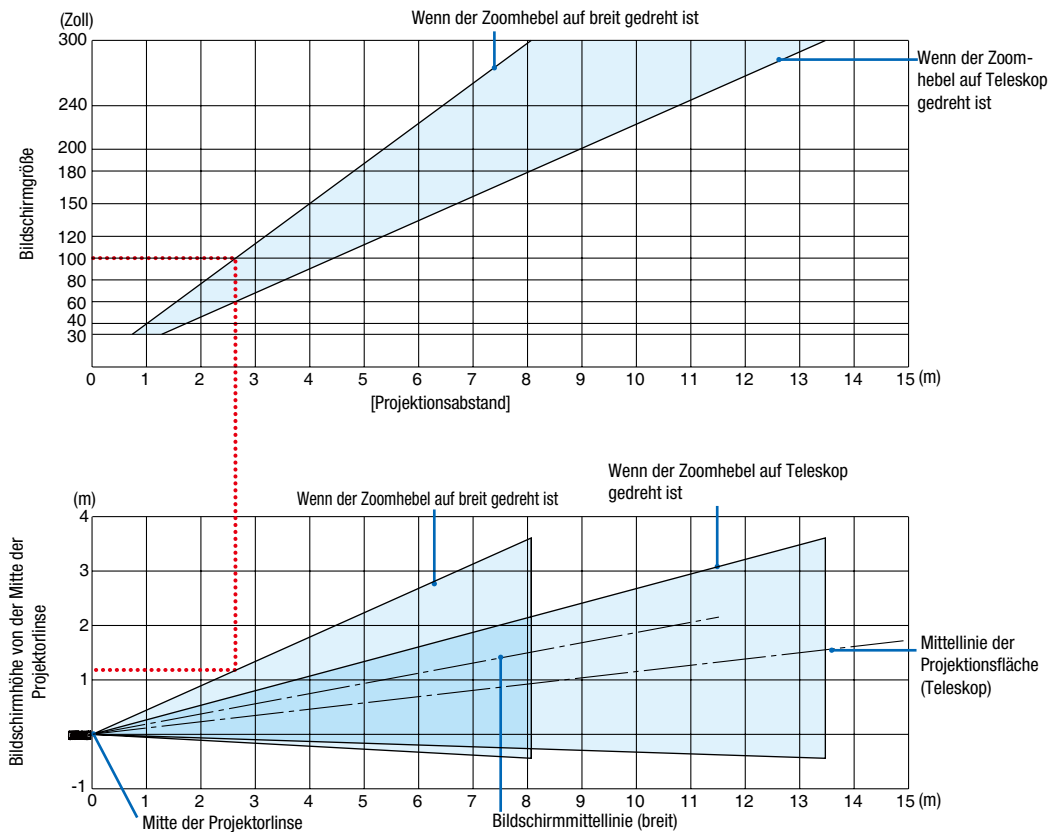

[Lesen der Tabelle]

Von der oberen Tabelle auf dieser Seite muss die Installation für die Projektion von Breitbildern auf einem 100 Bildschirm etwa 2,7 m von vorn erfolgen.

Zudem ist in der unteren Tabelle erkennbar, dass etwa 1,2 m von der Linsenmitte des Projektors zur Oberkante des Bildschirms erforderlich sind. Verwenden Sie dies, um zu sehen, ob ausreichend Höhe vom Projektor zur Decke und für die Installation des Bildschirms vorhanden ist.

7. Installation und Anschlüsse

Der Projektionsabstandsbereich, bei dem die Scharfeinstellung möglich ist, beträgt 1,0 m (für 30 Zoll) bis 11,6 m (für 300 Zoll). Installieren Sie in diesem Bereich.

[MC393W]

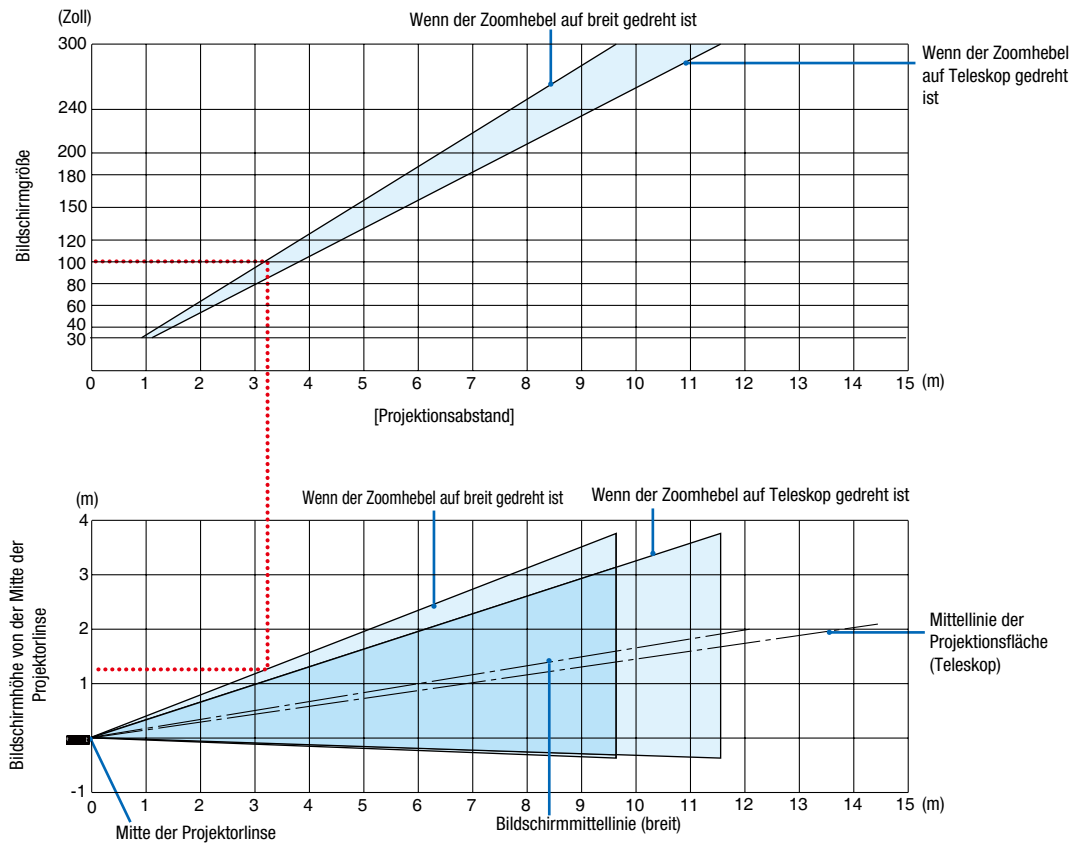

[Lesen der Tabelle]

Von der oberen Tabelle auf dieser Seite muss die Installation für die Projektion von Breitbildern auf einem 100 Bildschirm etwa 3,2 m von vorn erfolgen.

Zudem ist in der unteren Tabelle erkennbar, dass etwa 1,3 m von der Linsenmitte des Projektors zur Oberkante des Bildschirms erforderlich sind. Verwenden Sie dies, um zu sehen, ob ausreichend Höhe vom Projektor zur Decke und für die Installation des Bildschirms vorhanden ist. Das Diagramm zeigt den Projektionsabstand, wenn der Projektor horizontal installiert wird.

7. Installation und Anschlüsse

Der Projektionsabstandsbereich, bei dem die Scharfeinstellung möglich ist, beträgt 0,9 m (für 30 Zoll) bis 10,7 m (für 300 Zoll). Installieren Sie in diesem Bereich.

[MC423W]

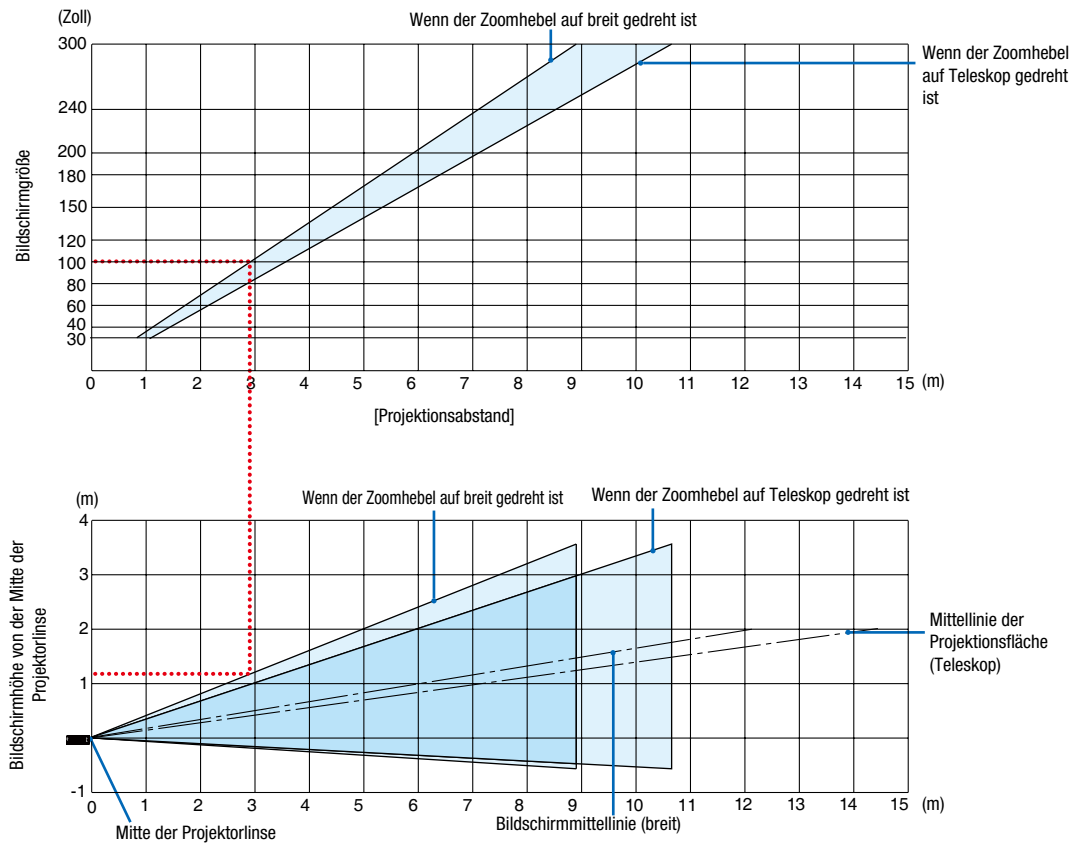

[Lesen der Tabelle]

Von der oberen Tabelle auf dieser Seite muss die Installation für die Projektion von Breitbildern auf einem 100 Bildschirm etwa 3,0 m von vorn erfolgen.

Zudem ist in der unteren Tabelle erkennbar, dass etwa 1,2 m von der Linsenmitte des Projektors zur Oberkante des Bildschirms erforderlich sind. Verwenden Sie dies, um zu sehen, ob ausreichend Höhe vom Projektor zur Decke und für die Installation des Bildschirms vorhanden ist. Das Diagramm zeigt den Projektionsabstand, wenn der Projektor horizontal installiert wird.

7. Installation und Anschlüsse

Der Projektionsabstandsbereich, bei dem die Scharfeinstellung möglich ist, beträgt 0,8 m (für 30 Zoll) bis 12,9 m (für 300 Zoll). Installieren Sie in diesem Bereich.

[ME403U]

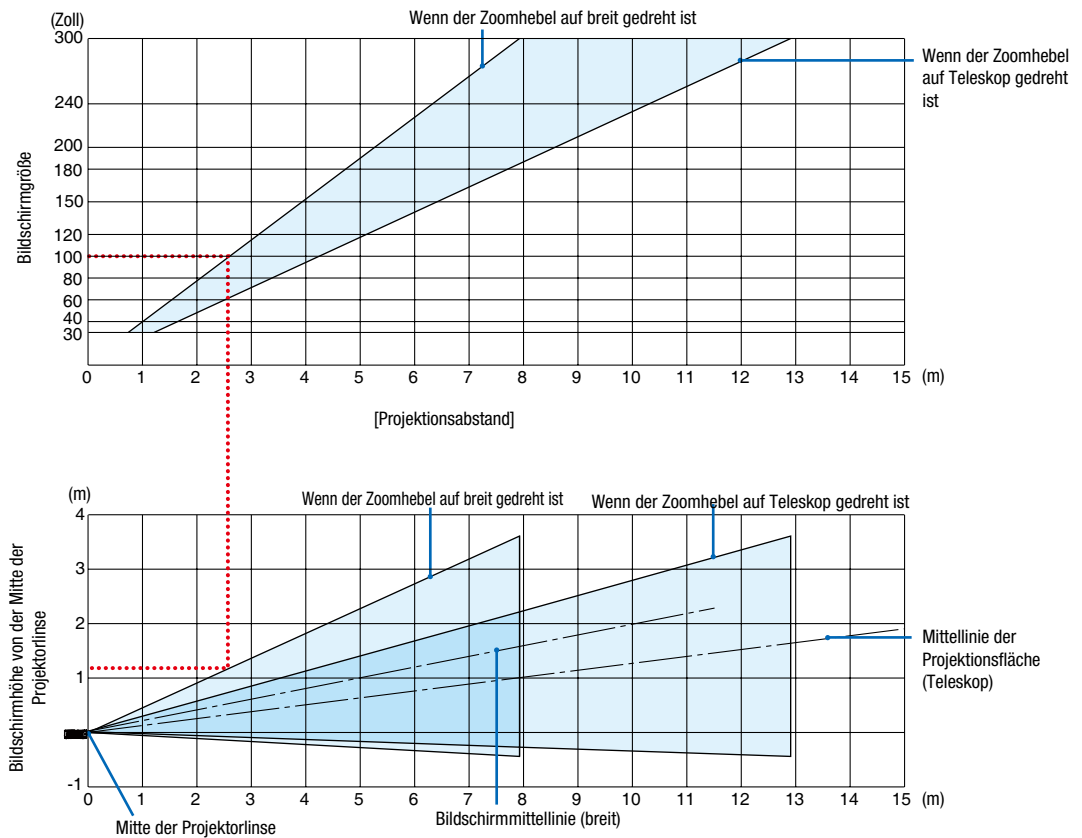

[Lesen der Tabelle]

Von der oberen Tabelle auf dieser Seite muss die Installation für die Projektion von Breitbildern auf einem 100 Bildschirm etwa 2,6 m von vorn erfolgen.

Zudem ist in der unteren Tabelle erkennbar, dass etwa 1,2 m von der Linsenmitte des Projektors zur Oberkante des Bildschirms erforderlich sind. Verwenden Sie dies, um zu sehen, ob ausreichend Höhe vom Projektor zur Decke und für die Installation des Bildschirms vorhanden ist.

Projektionsentfernung und Bildschirmgröße

Nachfolgendes zeigt die richtigen relativen Positionen des Projektors und des Projektionsbildschirmes. Beziehen Sie sich auf die Tabelle zur Bestimmung der Position der Installation.

Entfernungstabelle

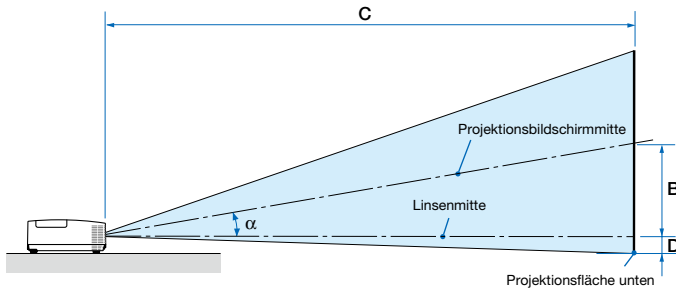

- B = Vertikaler Abstand zwischen Linsenmitte und Projektionsbildschirmmitte
- C = Projektionsentfernung
- D = Vertikaler Abstand zwischen Linsenmitte und Projektionsbildschirmmitte unten (Bildschirmrand oben für Deckenprojektion)
- α = Projektionswinkel

HINWEIS: Die Werte in den Tabellen sind Bemessungswerte und können abweichen.

[MC453X]

Bildschirmgröße						B		C				D		α			
Diagonale		Breite		Höhe				Weit		Tele				Weit	-	Tele	
Zoll	mm	Zoll	mm	Zoll	mm	Zoll	mm	Zoll	mm	Zoll	mm	Zoll	mm	Grad	-	Grad	
30	762	24	610	18	457	6	163	35	900	-	43	1083	-3	-65	10,3	-	8,6
40	1016	32	813	24	610	9	218	47	1204	-	57	1448	-3	-87	10,3	-	8,6
60	1524	48	1219	36	914	13	327	71	1812	-	86	2179	-5	-130	10,2	-	8,5
80	2032	64	1626	48	1219	17	436	95	2421	-	115	2910	-7	-174	10,2	-	8,5
100	2540	80	2032	60	1524	21	545	119	3029	-	143	3641	-9	-217	10,2	-	8,5
120	3048	96	2438	72	1829	26	653	143	3637	-	172	4372	-10	-261	10,2	-	8,5
150	3810	120	3048	90	2286	32	817	179	4550	-	215	5468	-13	-326	10,2	-	8,5
180	4572	144	3658	108	2743	39	980	215	5462	-	258	6564	-15	-391	10,2	-	8,5
200	5080	160	4064	120	3048	43	1089	239	6070	-	287	7295	-17	-435	10,2	-	8,5
240	6096	192	4877	144	3658	51	1307	287	7287	-	345	8756	-21	-522	10,2	-	8,5
270	6858	216	5486	162	4115	58	1470	323	8199	-	388	9853	-23	-587	10,2	-	8,5
300	7620	240	6096	180	4572	64	1634	359	9112	-	431	10949	-26	-652	10,2	-	8,5

[ME453X]

Bildschirmgröße						B		C				D		α			
Diagonale		Breite		Höhe				Weit		Tele				Weit	-	Tele	
Zoll	mm	Zoll	mm	Zoll	mm	Zoll	mm	Zoll	mm	Zoll	mm	Zoll	mm	Grad	-	Grad	
30	762	24	610	18	457	6	157	31	778	-	52	1327	-3	-71	11,4	-	6,8
40	1016	32	813	24	610	8	210	42	1056	-	70	1788	-4	-95	11,2	-	6,7
60	1524	48	1219	36	914	12	314	63	1612	-	107	2710	-6	-143	11,0	-	6,6
80	2032	64	1626	48	1219	17	419	85	2168	-	143	3632	-8	-191	10,9	-	6,6
100	2540	80	2032	60	1524	21	524	107	2724	-	179	4554	-9	-238	10,9	-	6,6
120	3048	96	2438	72	1829	25	629	129	3280	-	216	5476	-11	-286	10,8	-	6,5
150	3810	120	3048	90	2286	31	786	162	4114	-	270	6859	-14	-357	10,8	-	6,5
180	4572	144	3658	108	2743	37	943	195	4948	-	324	8242	-17	-429	10,8	-	6,5
200	5080	160	4064	120	3048	41	1048	217	5504	-	361	9164	-19	-476	10,8	-	6,5
240	6096	192	4877	144	3658	50	1257	260	6616	-	433	11008	-23	-572	10,8	-	6,5
270	6858	216	5486	162	4115	56	1414	293	7450	-	488	12391	-25	-643	10,8	-	6,5
300	7620	240	6096	180	4572	62	1572	326	8284	-	542	13774	-28	-714	10,7	-	6,5

[ME423W/ME383W]

Bildschirmgröße						B		C				D		α			
Diagonale		Breite		Höhe				Weit		Tele				Weit	-	Tele	
Zoll	mm	Zoll	mm	Zoll	mm	Zoll	mm	Zoll	mm	Zoll	mm	Zoll	mm	Grad	-	Grad	
30	762	25	646	16	404	6	154	30	755	-	51	1291	-2	-48	11,5	-	6,8
40	1016	34	862	21	538	8	206	40	1025	-	69	1740	-3	-64	11,3	-	6,7
60	1524	51	1292	32	808	12	309	62	1565	-	104	2638	-4	-95	11,2	-	6,7
80	2032	68	1723	42	1077	16	411	83	2105	-	139	3536	-5	-127	11,1	-	6,6
100	2540	85	2154	53	1346	20	514	104	2645	-	175	4434	-6	-159	11,0	-	6,6
120	3048	102	2585	64	1615	24	617	125	3186	-	210	5332	-8	-191	11,0	-	6,6
150	3810	127	3231	79	2019	30	771	157	3996	-	263	6679	-9	-238	10,9	-	6,6
180	4572	153	3877	95	2423	36	926	189	4806	-	316	8025	-11	-286	10,9	-	6,6
200	5080	170	4308	106	2692	40	1028	210	5346	-	351	8923	-13	-318	10,9	-	6,6
240	6096	204	5169	127	3231	49	1234	253	6427	-	422	10719	-15	-381	10,9	-	6,6
270	6858	229	5816	143	3635	55	1388	285	7237	-	475	12066	-17	-429	10,9	-	6,6
300	7620	254	6462	159	4039	61	1543	317	8048	-	528	13413	-19	-477	10,8	-	6,6

7. Installation und Anschlüsse

[MC393W]

Bildschirmgröße						B		C				D		α			
Diagonale		Breite		Höhe				Weit		Tele				Weit	Tele		
Zoll	mm	Zoll	mm	Zoll	mm	Zoll	mm	Zoll	mm	-	Zoll	mm	Zoll	mm	Grad	-	Grad
30	762	25	635	16	406	7	174	38	955	-	45	1149	-1	-29	10,3	-	8,6
40	1016	34	864	21	533	9	229	50	1277	-	60	1536	-2	-38	10,2	-	8,5
60	1524	51	1295	32	813	14	348	76	1922	-	91	2311	-2	-58	10,2	-	8,5
80	2032	68	1727	42	1067	18	457	101	2567	-	121	3086	-3	-77	10,2	-	8,5
100	2540	85	2159	53	1346	23	577	126	3211	-	152	3860	-4	-96	10,2	-	8,5
120	3048	102	2591	64	1626	27	697	152	3856	-	182	4635	-5	-115	10,2	-	8,5
150	3810	127	3226	79	2007	34	860	190	4823	-	228	5797	-6	-144	10,2	-	8,5
180	4572	153	3886	95	2413	41	1035	228	5790	-	274	6959	-7	-173	10,2	-	8,5
200	5080	170	4318	106	2692	45	1154	253	6435	-	304	7733	-8	-192	10,2	-	8,5
240	6096	204	5182	127	3226	54	1383	304	7725	-	365	9283	-9	-230	10,2	-	8,5
270	6858	229	5817	143	3632	61	1557	342	8692	-	411	10445	-10	-259	10,2	-	8,5
300	7620	254	6452	159	4039	68	1732	380	9659	-	457	11607	-11	-288	10,2	-	8,5

[MC423W]

Bildschirmgröße						B		C				D		α			
Diagonale		Breite		Höhe				Weit		Tele				Weit	Tele		
Zoll	mm	Zoll	mm	Zoll	mm	Zoll	mm	Zoll	mm	-	Zoll	mm	Zoll	mm	Grad	-	Grad
30	762	25	646	16	404	6	160	34	856	-	41	1046	-2	-42	10,6	-	8,7
40	1016	34	862	21	538	8	214	45	1153	-	55	1403	-2	-55	10,5	-	8,7
60	1524	51	1292	32	808	13	321	69	1748	-	83	2117	-3	-83	10,4	-	8,6
80	2032	68	1723	42	1077	17	428	92	2342	-	111	2831	-4	-111	10,3	-	8,6
100	2540	85	2154	53	1346	21	534	116	2937	-	140	3545	-5	-139	10,3	-	8,6
120	3048	102	2585	64	1615	25	641	139	3531	-	168	4260	-7	-166	10,3	-	8,6
150	3810	127	3231	79	2019	32	802	174	4423	-	210	5331	-8	-208	10,3	-	8,6
180	4572	153	3877	95	2423	38	962	209	5314	-	252	6402	-10	-250	10,3	-	8,5
200	5080	170	4308	106	2692	42	1069	233	5909	-	280	7116	-11	-277	10,3	-	8,5
240	6096	204	5169	127	3231	50	1283	279	7097	-	336	8544	-13	-333	10,2	-	8,5
270	6858	229	5816	143	3635	57	1443	315	7989	-	379	9615	-15	-374	10,2	-	8,5
300	7620	254	6462	159	4039	63	1603	350	8881	-	421	10686	-16	-416	10,2	-	8,5

[ME403U]

Bildschirmgröße						B		C				D		α			
Diagonale		Breite		Höhe				Weit		Tele				Weit	Tele		
Zoll	mm	Zoll	mm	Zoll	mm	Zoll	mm	Zoll	mm	-	Zoll	mm	Zoll	mm	Grad	-	Grad
30	762	25	646	16	404	6	154	29	745	-	49	1240	-2	-48	11,7	-	7,1
40	1016	34	862	21	538	8	206	40	1012	-	66	1670	-3	-64	11,5	-	7,0
60	1524	51	1292	32	808	12	309	61	1545	-	100	2532	-4	-95	11,3	-	6,9
80	2032	68	1723	42	1077	16	411	82	2079	-	134	3393	-5	-127	11,2	-	6,9
100	2540	85	2154	53	1346	20	514	103	2612	-	167	4254	-6	-159	11,1	-	6,9
120	3048	102	2585	64	1615	24	617	124	3145	-	201	5115	-8	-191	11,1	-	6,9
150	3810	127	3231	79	2019	30	771	155	3945	-	252	6407	-9	-238	11,1	-	6,9
180	4572	153	3877	95	2423	36	926	187	4745	-	303	7699	-11	-286	11,0	-	6,9
200	5080	170	4308	106	2692	40	1028	208	5278	-	337	8560	-13	-318	11,0	-	6,9
240	6096	204	5169	127	3231	49	1234	250	6345	-	405	10283	-15	-381	11,0	-	6,8
270	6858	229	5816	143	3635	55	1388	281	7145	-	456	11575	-17	-429	11,0	-	6,8
300	7620	254	6462	159	4039	61	1543	313	7945	-	507	12867	-19	-477	11,0	-	6,8

WARNUNG

- Die Deckenmontage Ihres Projektors muss von einem qualifizierten Techniker durchgeführt werden. Für nähere Informationen wenden Sie sich bitte an Ihren NEC-Fachhändler.
- Versuchen Sie nicht, den Projektor selbst zu installieren.
- Betreiben Sie Ihren Projektor nur auf einer festen, waagerechten Unterlage. Beim Herunterfallen des Projektors auf den Boden könnten Sie sich Verletzungen zuziehen und der Projektor könnte schwer beschädigt werden.
- Betreiben Sie den Projektor nicht an Orten, an denen er großen Temperaturschwankungen ausgesetzt wäre. Der Betriebstemperaturbereich des Projektors liegt zwischen 5 °C und 40 °C (Bei 35 °C bis 40 °C wird automatisch die Eco-Betriebsart ausgewählt.).
- Schützen Sie den Projektor vor Feuchtigkeit, Staub und Rauch. Andernfalls könnte die Bilddarstellung beeinträchtigt werden.
- Achten Sie auf eine ausreichende Ventilation im Bereich des Projektors, damit Hitze entweichen kann. Decken Sie weder die seitlichen noch vorderen Lüftungsschlitze am Projektor ab.

2 Herstellen der Anschlüsse

Anschließen Ihres Computers

Computerkabel, HDMI können zum Anschluss an einen Computer verwendet werden. Das Anschlusskabel wird nicht mit dem Projektor mitgeliefert. Bitte halten Sie ein passendes Kabel für den Anschluss bereit.

HINWEIS: Plug & Play unterstützte Signale (DDC2)

EINGANG		
COMPUTER IN	HDMI 1 IN	HDMI 2 IN
analog	digital	digital
Ja	Ja	Ja

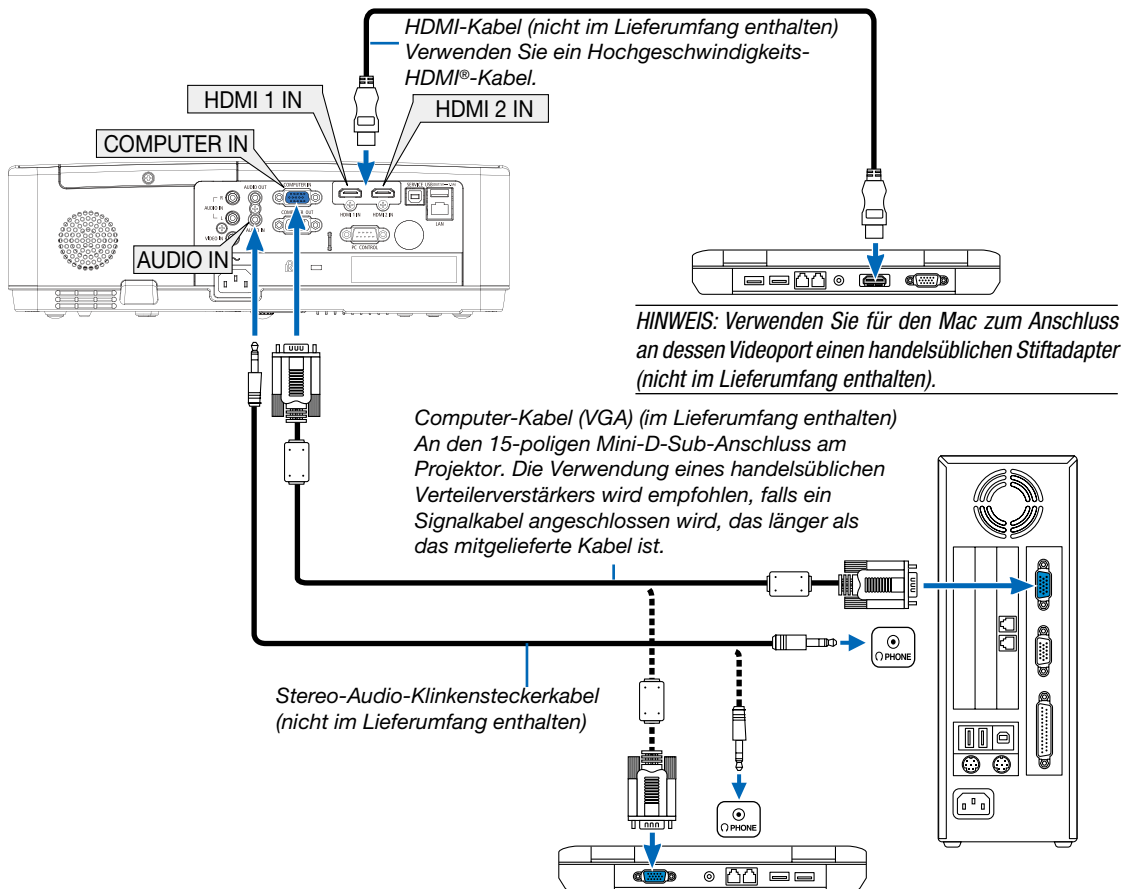

- Nach Einschalten des Projektors die Quellenbezeichnung des jeweiligen Eingangsanschlusses auswählen.

Eingangsanschluss	INPUT-Taste am Projektorgehäuse	Taste auf der Fernbedienung
COMPUTER IN	COMPUTER	(COMPUTER)
HDMI 1 IN	HDMI1	(HDMI 1)
HDMI 2 IN	HDMI2	(HDMI 2)

7. Installation und Anschlüsse

HINWEIS: Der Projektor ist nicht mit den Video-entschlüsselten Signalen des NEC ISS-6020-Umschalters kompatibel.

HINWEIS: Möglicherweise wird ein Bild nicht richtig angezeigt, wenn eine Videoquelle über einen handelsüblichen Bildrasterwandler wiedergegeben wird.

Das liegt darin begründet, dass der Projektor in der Standard-Einstellung ein Videosignal als Computersignal bearbeitet. Verfahren Sie in einem solchen Fall wie folgt.

- * Wenn bei der Anzeige eines Bildes unten und oben schwarze Streifen zu sehen sind oder ein dunkles Bild nicht richtig angezeigt wird:
Lassen Sie ein Bild projizieren, das den Bildschirm ausfüllt, und drücken Sie anschließend die AUTO ADJ. -Taste auf der Fernbedienung oder am Projektorgehäuse.

Aktivieren des externen Displays des Computers

Die Tatsache, dass auf dem Bildschirm des Notebook-PCs ein Bild angezeigt wird, bedeutet nicht, dass zwangsläufig auch ein Signal zum Projektor ausgegeben wird.

Bei der Verwendung eines PC-kompatiblen Laptops wird das externe Display durch eine Kombination von Funktionstasten aktiviert/deaktiviert. Normalerweise wird das externe Display mit der Tastenkombination der „Fn“-Taste und einer der 12 Funktionstasten ein- oder ausgeschaltet. NEC-Laptops verwenden z. B. die Tastenkombination Fn + F3, während Dell-Laptops die Tastenkombination Fn + F8 verwenden, um durch die Auswahlmöglichkeiten des externen Displays zu schalten.

Vorsichtsmaßnahmen, wenn ein DVI-Signal verwendet wird

- Wenn der Computer über einen DVI-Ausgangsanschluss verfügt, verwenden Sie ein im Handel erhältliches Konverter-Kabel, um den Computer an den HDMI 1- oder HDMI 2-Eingangsanschluss des Projektors anzuschließen (nur digitale Videosignale können eingegeben werden).

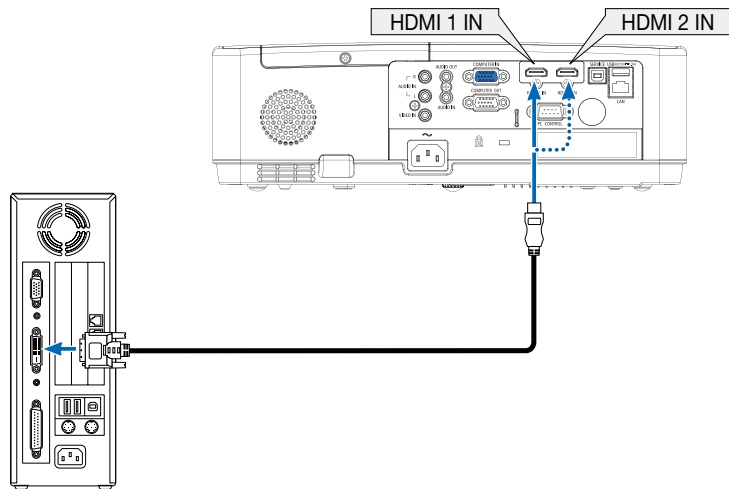

HINWEIS: Bei Ansicht eines digitalen DVI-Signals

- Schalten Sie die Stromversorgung des Projektors und des Computers aus, bevor Sie den Anschluss herstellen.
- Wenn ein Videodeck über einen Abtastkonverter usw. angeschlossen wird, wird die Anzeige während des schnellen Vor- und Rücklaufs möglicherweise nicht korrekt wiedergegeben.
- Verwenden Sie ein DVI-auf-HDMI-Kabel, das dem Standard DDWG (Digital Display Working Group) DVI (Digital Visual Interface) Revision 1.0 entspricht. Das Kabel sollte maximal 5 m lang sein.
- Schalten Sie den Projektor und den PC ab, bevor Sie das DVI-auf-HDMI-Kabel anschließen.
- Projizieren eines digitalen DVI-Signals: Verbinden Sie die Kabel, schalten Sie den Projektor ein und wählen Sie den HDMI-Eingang aus. Schalten Sie zuletzt den PC ein.
Anderenfalls kann dies dazu führen, dass der Digitalanschluss der Grafikkarte nicht aktiviert und somit kein Bild angezeigt wird. Sollte dies passieren, starten Sie Ihren PC neu.
- Trennen Sie das DVI-auf-HDMI-Kabel nicht ab, während der Projektor läuft. Wenn das Signalkabel abgetrennt und dann wieder eingesteckt wurde, kann es sein, dass ein Bild nicht korrekt angezeigt wird. Sollte dies passieren, starten Sie Ihren PC neu.
- Die COMPUTER-Video-Eingangsanschlüsse unterstützen Windows Plug & Play.
- Um einen Mac-Computer anzuschließen, ist eventuell ein Mac-Signaladapter (im Handel erhältlich) erforderlich.

Anschluss an einen DVD-Player oder andere AV-Geräte

Anschluss an den Video-Eingang

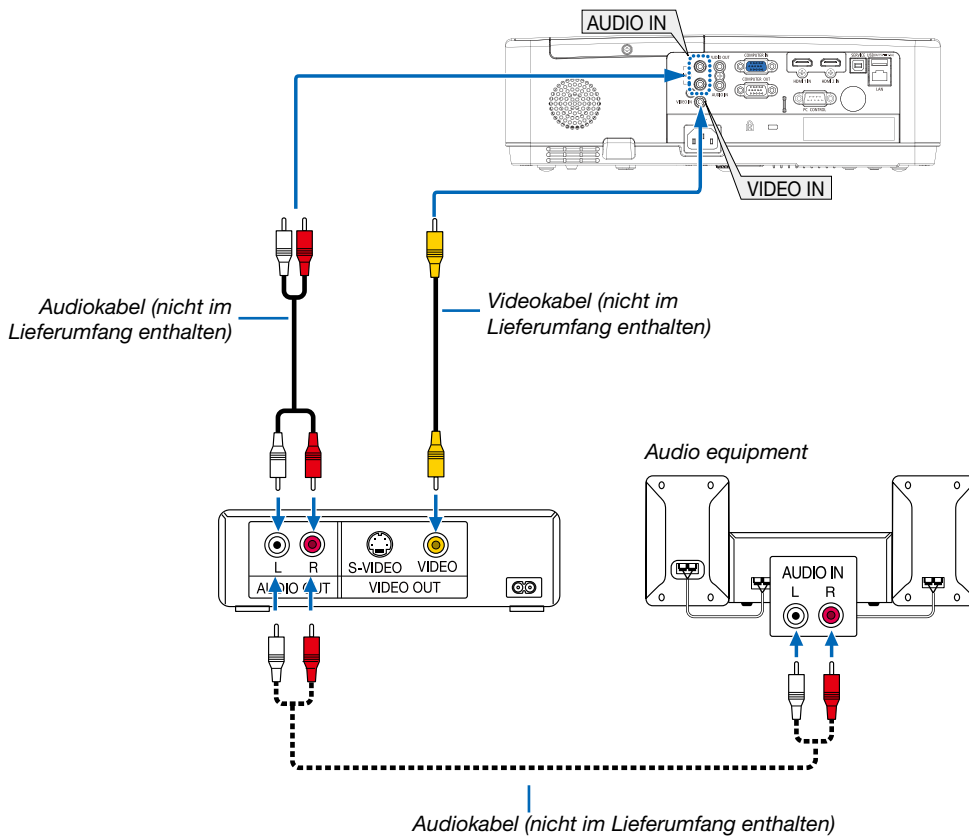

- Nach Einschalten des Projektors die Quellenbezeichnung des jeweiligen Eingangsanschlusses auswählen.

Eingangsanschluss	INPUT-Taste am Projektorgehäuse	Taste auf der Fernbedienung
VIDEO IN	VIDEO	(VIDEO)

HINWEIS: Beziehen Sie sich für weitere Informationen über die Anforderungen Ihres Videogeräteausgangs auf die Bedienungsanleitung des Videorekorders.

HINWEIS: Möglicherweise wird ein Bild nicht richtig angezeigt, wenn eine Video-Quelle über einen Abtastumwandler im Schnellvorlauf oder Schnellrücklauf wiedergegeben wird.

Anschluss an den Komponenteneingang

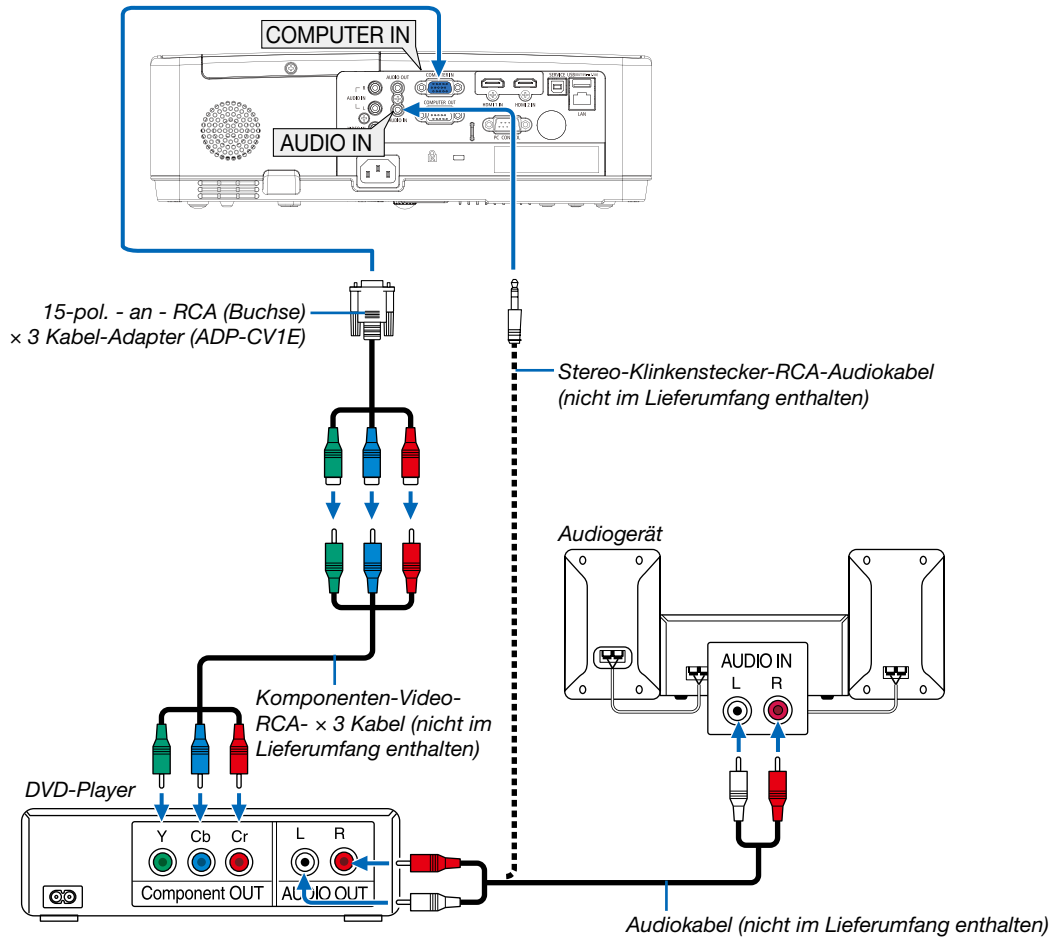

- Nach Einschalten des Projektors die Quellenbezeichnung des jeweiligen Eingangsanschlusses auswählen.

Eingangsanschluss	INPUT-Taste am Projektorgehäuse	Taste auf der Fernbedienung
COMPUTER IN	COMPUTER	(COMPUTER)



HINWEIS: Weitere Informationen über die Spezifikation des Video-Ausgangs Ihres DVD-Players entnehmen Sie bitte dem Bedienungshandbuch für Ihren DVD-Player.

Anschluss an den HDMI-Eingang

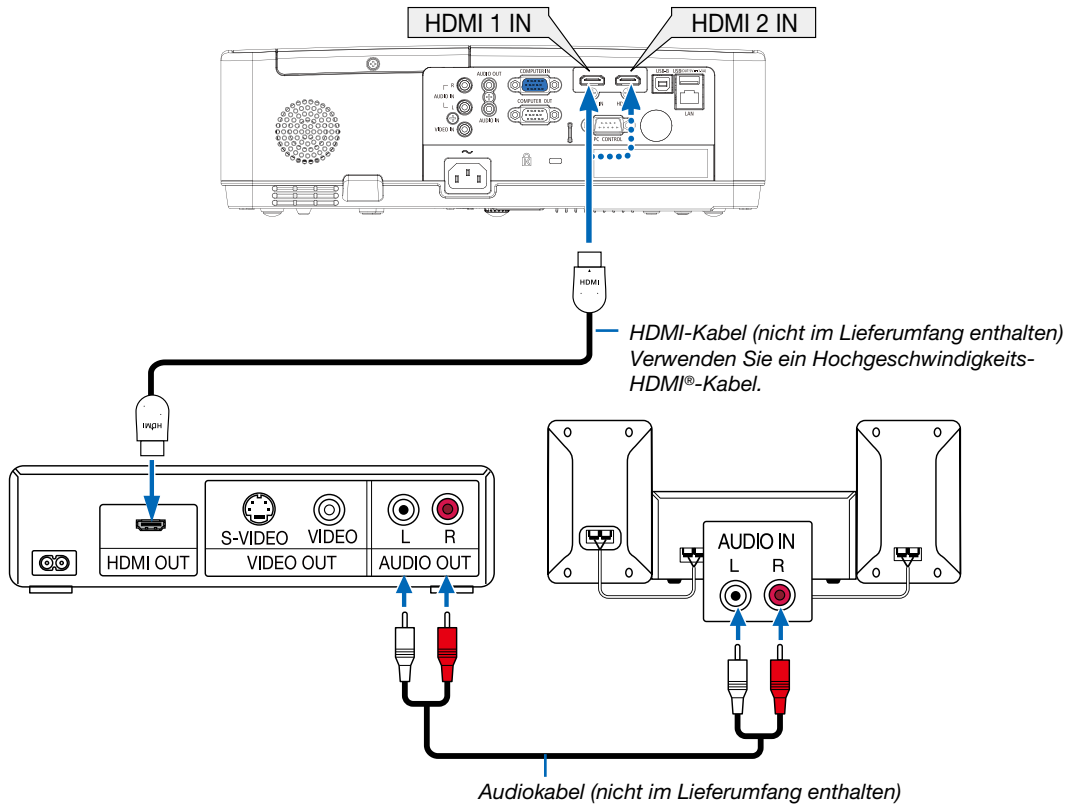
Sie können den HDMI-Ausgang Ihres DVD-Players, Harddisk-Players, Blue-ray-Players oder Notebooks am HDMI IN-Anschluss Ihres Projektors anschließen.



- Nach Einschalten des Projektors die Quellenbezeichnung des jeweiligen Eingangsanschlusses auswählen.

Eingangsanschluss	INPUT-Taste am Projektorgehäuse	Taste auf der Fernbedienung
HDMI 1 IN	 HDMI 1	(HDMI1)
HDMI 2 IN	 HDMI 2	(HDMI2)

Anschluss an ein verkabeltes LAN

Der Projektor ist standardmäßig mit einem LAN-Anschluss (RJ-45) ausgerüstet, über den mit einem LAN-Kabel ein Netzwerkanschluss hergestellt werden kann.

Wenn Sie eine LAN-Verbindung verwenden möchten, müssen Sie das LAN im Projektormenü einrichten. (→ Seite 51)

Beispiel eines LAN-Anschlusses

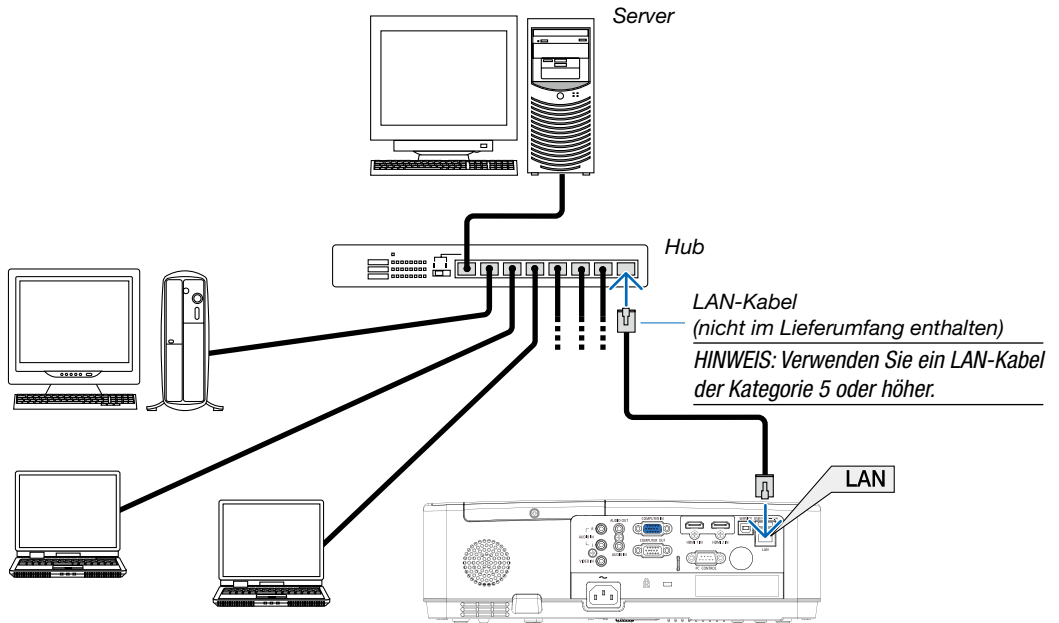

Anschluss an ein drahtloses LAN (Optional: NP05LM-Serie)

Mit dem USB-WLAN-Adapter können Sie eine WLAN-Verbindung herstellen.

Wichtig:

- Wenn Sie den Projektor mit USB-WLAN-Adapter in einem Bereich einsetzen möchten, in dem der Einsatz von WLAN-Geräten verboten ist, ziehen Sie den USB-WLAN-Adapter vom Projektor ab.
- Erwerben Sie den für Ihr Land oder Gebiet geeigneten USB-WLAN-Adapter.

HINWEIS:

- Die grüne LED am USB-WLAN-Adapter blinkt, um anzuzeigen, dass der USB-WLAN-Adapter funktioniert.
 - Der WLAN-Adapter (oder die WLAN-Karte) des Computers muss den Wi-Fi-Standard (IEEE 802.11b/g/n) erfüllen.
-

Anschluss des USB-WLAN-Adapters

HINWEIS:

- Der USB-WLAN-Adapter muss richtig herum an den USB-WLAN-Adapter-Anschluss angeschlossen werden. Er darf nicht verkehrt herum eingesteckt werden. Wenn er mit Gewalt verkehrt herum eingesteckt wird, kann der USB-Anschluss beschädigt werden.
 - Berühren Sie einen metallischen Gegenstand (z. B. Türklinke, Aluminium-Fensterrahmen), bevor Sie den USB-WLAN-Adapter berühren, um die statische Elektrizität Ihres Körpers zu entladen.
 - Schalten Sie den Projektor immer aus, wenn Sie den USB-WLAN-Adapter anschließen oder abziehen. Andernfalls können Fehlfunktionen am Projektor oder Schäden am USB-WLAN-Adapter auftreten. Wenn der Projektor nicht richtig funktioniert, schalten Sie ihn aus, ziehen Sie das Netzkabel ab und schließen Sie es wieder an.
 - Der USB-Anschluss des Projektors wird in der Regel für den VIEWER verwendet. Wenn der USB-Speicher installiert und VIEWER aktiviert ist, können Sie WLAN nicht nutzen.
-

1. Schalten Sie den Projektor mit der **POWER-Taste** aus, so dass er sich im **Standby-Modus** befindet, und ziehen Sie das **Netzkabel** ab.
2. Stecken Sie den **USB-WLAN-Adapter** langsam in den **USB-Anschluss** ein.

Nehmen Sie die **Schutzkappe** vom **USB-WLAN-Adapter** ab, schieben Sie ihn mit der **Oberseite** (gekennzeichnete Seite) nach unten zeigen in den **Anschluss** ein. Bewahren Sie die **Schutzkappe** zur späteren Verwendung auf.

HINWEIS:

- Stecken Sie den **USB-WLAN-Adapter** nicht mit **Gewalt** in den **Anschluss**.
- Befestigen Sie den **beiliegenden Trageriemen** am **Trageriemen-Befestigungsloch**, um das **Gerät** vor **Diebstahl** und **Herunterfallen** zu schützen.

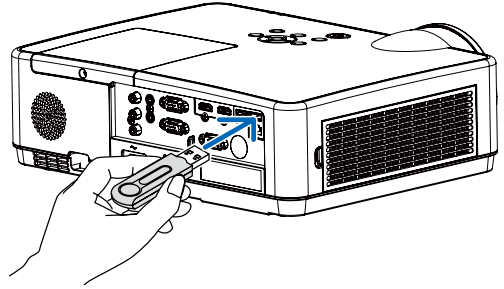

Der **USB-WLAN-Adapter** kann auf die gleiche Weise wieder entfernt werden. Ziehen Sie zuvor das **Netzkabel** ab.

HINWEIS:

- Die **grüne LED** am **USB-WLAN-Adapter** blinkt, um anzuzeigen, dass der **WLAN-Adapter** funktioniert. Wenn der **USB-WLAN-Adapter** falsch angeschlossen ist, blinkt die **blaue LED** nicht.
- Drücken Sie nicht die **Taste** am **USB-WLAN-Adapter**. Die **Taste** funktioniert mit diesem **Modell** nicht.

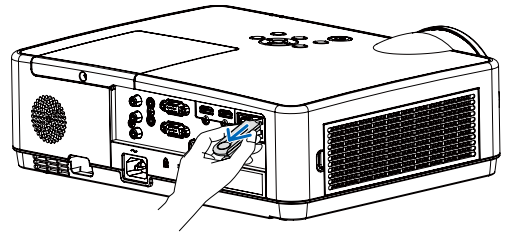

Anschlussbeispiel [EINFACHER ZUGANGSPUNKT]

Stellen Sie den Projektor als **EINFACHER ZUGANGSPUNKT** für den Anschluss an Endgeräte wie **Computer** und **Smartphones** ein.

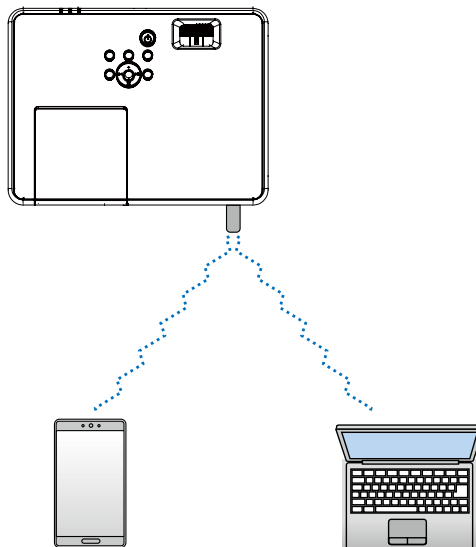

7. Installation und Anschlüsse

1. Schließen Sie einen Computer über ein kabelgebundenes LAN an den Projektor an. (→ Seite 57)
2. Verwenden Sie den Browser des Computers, um den HTTP-Server des Projektors anzuzeigen. (→ Seite 61)
3. Verwenden Sie einen HTTP-Server für die Einstellung des WLAN. (→ Seite 57)

HINWEIS:

- Zum Nutzen der HTTP-Serverfunktion muss der Projektor an ein Netzwerk angeschlossen sein. Schließen Sie den Projektor zunächst über das kabelgebundene LAN an ein Netzwerk an und nehmen Sie dann die erforderlichen Einstellungen für das WLAN auf dem HTTP-Server vor.
 - Eine Datenübertragung zwischen WLAN und kabelgebundenem LAN ist nicht möglich.
-

Wenn Sie die WLAN-Einstellung am Projektor ändern möchten, nachdem Sie sie auf dem HTTP-Server eingestellt haben, ändern Sie die Einstellung im Bildschirmmenü. (→ Seite 57)

8. Verbindung mit einem Netzwerk herstellen

① Welche Möglichkeiten Sie beim Verbinden des Projektors mit einem Netzwerk haben

- Sie können die Anzeige von Geräten mit vorinstallierter MultiPresenter-App über ein verkabeltes/drahtloses LAN an den Projektor senden und diese anschließend auf eine Leinwand projizieren.
Weitere Details über den MultiPresenter finden Sie auf der Webseite unseres Unternehmens.
<https://www.sharp-nec-displays.com/dl/en/soft/multipresenter/index.html>
- Mit dem Web-Browser eines Computers oder Tablets, der/das mit einem verkabelten/drahtlosen LAN verbunden ist, können Sie den Projektor mit einem HTTP-Server verbinden, um den Projektor zu steuern oder die NETZWERK-EINSTELLUNGEN zu konfigurieren.

② Verbindung zu MultiPresenter herstellen

Vorbereitungen:

- Wenn Sie das Projektor mit einem verkabelten LAN verbinden möchten, schließen Sie ein LAN-Kabel an das Projektor an. (→ Seite 77)
- Wenn Sie das Projektor mit einem drahtlosen LAN verbinden möchten, montieren Sie ein gesondert erhältliches (oder das beigefügte) LAN-Gerät (NP05LM) am Projektor. (→ Seite 77)
- Konfigurieren Sie die NETZWERK-EINSTELLUNGEN des Projektors. (→ Seite 57)
- Installieren Sie die MultiPresenter-App auf dem Computer oder Tablet.

<https://www.sharp-nec-displays.com/dl/en/soft/multipresenter/index.html>

① Bei Anschluss über ein kabelgebundenes LAN

1. Schalten Sie das Projektor ein und drücken Sie die APPS-Taste auf der Fernbedienung.

Der Startbildschirm von MultiPresenter wird eingeblendet.

2. Starten Sie MultiPresenter.

Der Bildschirm des Zielgeräts wird eingeblendet.

3. Geben Sie den im Startbildschirm angezeigten 4-stelligen PIN-Code auf dem Bildschirm des Zielgeräts ein.

Wenn die Verbindung mit dem Projektor hergestellt ist, wird die Anzeige des Computers oder Tablets auf die Leinwand projiziert.



② Bei Verbindung über ein WLAN

1. Schalten Sie den Projektor ein und drücken Sie die APPS-Taste auf der Fernbedienung.

Der Startbildschirm des MultiPresenter wird angezeigt.

2. Verbinden Sie Ihren Computer oder Ihr Tablet mit dem Zugangspunkt, der der im Startbildschirm angezeigten "SSID" entspricht.

3. Starten Sie den MultiPresenter.

Der Bildschirm des Zielgeräts wird angezeigt.

4. Geben Sie den 4-stelligen PIN-Code, der auf dem Startbildschirm angezeigt wird, auf dem Bildschirm des Zielgeräts ein.

Wenn die Verbindung mit dem Projektor abgeschlossen ist, wird der Bildschirm des Computers oder des Tablets auf den Bildschirm projiziert.

9. Wartung

In diesem Abschnitt werden einfache Wartungsmaßnahmen für die Reinigung der Filter, der Linse und des Gehäuses sowie für den Austausch der Lampe und der Filter beschrieben.

1 Reinigung der Filter

Der Luftfilterschwamm sorgt dafür, dass Staub und Schmutz nicht in das Innere des Projektors gelangen, und sollte daher häufig gereinigt werden. Wenn der Filter schmutzig oder verstopft ist, kann dies zur Überhitzung Ihres Projektors führen.

! WARNUNG

- Verwenden Sie zum Entfernen von Staub, der an den Filtern usw. haftet, bitte keine Sprays, die brennbare Gase enthalten. Dadurch könnten Brände ausgelöst werden.

HINWEIS: Die Meldung zur Reinigung des Filters wird für eine Minute nach dem Ein- oder Ausschalten des Projektors angezeigt. Reinigen Sie die Filter, wenn die Meldung angezeigt wird. Der Zeitpunkt der Filterreinigung ist zur Zeit der Auslieferung auf [10000 H] eingestellt. Drücken Sie eine beliebige Taste auf dem Projektorgehäuse oder der Fernbedienung, um diese Meldung auszublenden.

Nehmen Sie zum Reinigen des Filters den Filterträger und die Filterabdeckung ab.

! VORSICHT

- Schalten Sie den Projektor aus, trennen Sie das Netzkabel und lassen Sie das Gehäuse abkühlen, bevor Sie die Filter reinigen. Nichtbeachtung kann zu einem Stromschlag oder zu Verbrennungen führen.

1. **Drücken Sie die Taste, um den Filterträger zu lösen, und ziehen Sie ihn heraus.**

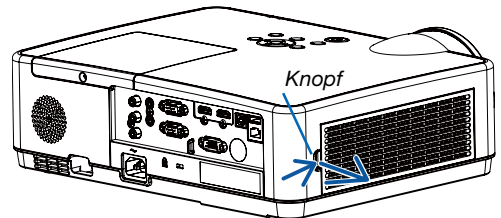

2. **Entfernen Sie den Filter.**

- Entfernen Sie den Filter von der Filterabdeckung.

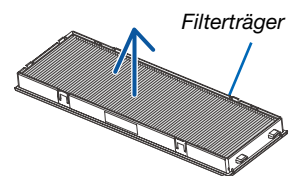

3. **Entfernen Sie den Staub vom Filter und von der Filterabdeckung.**

- Sowohl außen als auch innen reinigen.

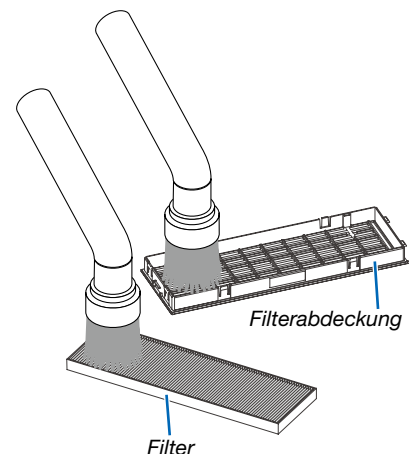

4. Bringen Sie den Filter wieder an der Filterabdeckung an.

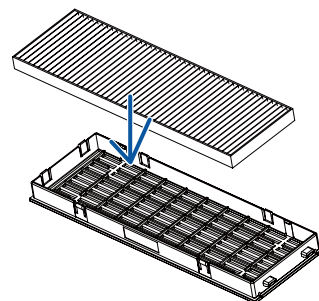

5. Den Filterträger wieder am Projektorgehäuse anbringen.

Die zwei Haken an der Spitze des Filterträgers in die Vertiefung am Gehäuse einführen und zum Schließen des Filterträgers den Knopf drücken.

- Drücken Sie den Filterträger hinein, bis er hörbar einrastet.

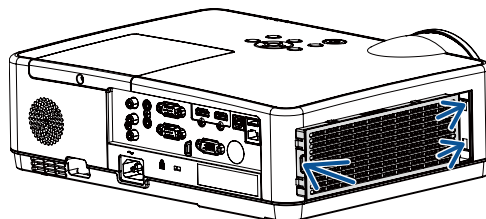

6. Löschen der Filterbetriebsstunden

Schließen Sie das Netzkabel an die Wandsteckdose an und schalten Sie dann den Projektor ein.

Wählen Sie im Menü [Zähler des Filters] → [Zurücksetzen Filterzähler].
(→ Seite 53)

Das Zeitintervall der Filterreinigung ist zur Zeit der Auslieferung auf [INAKTIV] gestellt. Wenn Sie den Projektor so verwenden, wie er ist, brauchen Sie die Filterbetriebsstunden nicht zurückzusetzen.

② Reinigung der Linse

- Schalten Sie den Projektor vor der Reinigung aus.
- Der Projektor verfügt über eine Kunststofflinse. Verwenden Sie einen im Handel erhältlichen Kunststofflinsen-Reiniger.
- Zerkratzen oder beschädigen Sie die Linsenoberfläche nicht, da eine Kunststofflinse leicht zu zerkratzen ist.
- Verwenden Sie keinen Alkohol oder Reiniger für Glaslinsen, da dadurch die Kunststoffoberfläche der Linse beschädigt wird.

⚠ WARNUNG

- Verwenden Sie zum Entfernen von Staub, der an der Linse usw. haftet, bitte keine Sprays, die brennbare Gase enthalten. Dadurch könnten Brände ausgelöst werden.

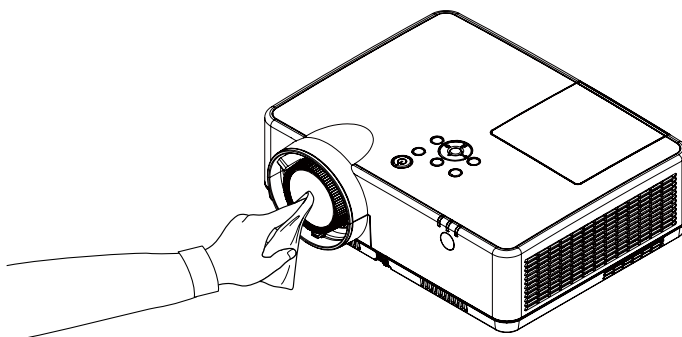

③ Reinigung des Gehäuses

Schalten Sie vor dem Reinigen den Projektor aus und ziehen Sie das Netzkabel ab.

- Wischen Sie den Staub mit einem trockenen, weichen Lappen vom Gehäuse ab. Verwenden Sie bei starken Verschmutzungen ein mildes Reinigungsmittel.
- Verwenden Sie niemals scharfe Reinigungs- oder Lösungsmittel wie Alkohol oder Verdüner.
- Drücken Sie beim Reinigen der Belüftungsschlitze oder des Lautsprechers mit einem Staubsauger die Bürste des Staubsaugers nicht mit Gewalt in die Schlitze des Gehäuses.

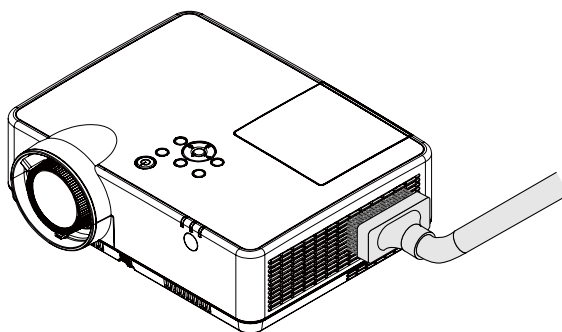

Saugen Sie den Staub von den Belüftungsschlitzen ab.

- Verstopfte Belüftungsschlitze können einen Anstieg der internen Temperatur des Projektors verursachen, was zu Fehlfunktion führt.
- Zerkratzen oder schlagen Sie das Gehäuse nicht mit Ihren Fingern oder irgendwelchen harten Gegenständen.
- Wenden Sie sich zum Reinigen des Projektorinneren an Ihren Händler.

HINWEIS: Keine flüchtigen Wirkstoffe wie z. B. Insektizide auf Gehäuse, Linse oder Projektionsfläche auftragen. Lassen Sie kein Gummi- oder Vinylprodukt in längerem Kontakt mit dem Projektor. Anderenfalls wird die Oberflächenlackierung beschädigt oder die Beschichtung könnte abgelöst werden.

④ Austausch der Lampe und der Filter

Die Lampe Ihres Projektors ist ein Verbrauchsmaterial. Sie können die Nutzungsdauer gemäß "Lampenzähler" im Menü Info überprüfen. (→ Seite 56)

Beauftragen Sie besser einen erfahrenen Techniker mit dem Austausch der Lampe. Wenden Sie sich für den Lampenaustausch an Ihren NEC-Händler.

CAUTION

- DO NOT TOUCH THE LAMP immediately after it has been used. It will be extremely hot. Turn the projector off and then disconnect the power cord. Allow at least one hour for the lamp to cool before handling.

- Verwenden Sie für Sicherheit und Leistung die angegebene Lampe.
Geben Sie für die Bestellung der Ersatzlampe den benötigten Lampentyp an, NP47LP.

Im Lieferumfang der Ersatzlampe sind Filter enthalten.

- ENTFERNEN SIE KEINE ANDEREN SCHRAUBEN außer die eine Lampenabdeckungsschraube und die drei Lampengehäuseschrauben. Sie könnten einen elektrischen Schlag erleiden.
- Zerschneiden Sie das Glas auf dem Lampengehäuse nicht.
Beseitigen Sie Fingerabdrücke auf der Glasfläche des Lampengehäuses. Fingerabdrücke auf der Glasfläche können einen unerwünschten Schatten und schlechte Bildqualität verursachen.
- Das Lampenwarnsymbol wird angezeigt, wenn die Nutzungsdauer mehr als die Austauschdauer der Lampe minus 300 Stunden und weniger als die Nutzungsdauer des Projektors beträgt.
- Das Symbol für den Lampenwechsel wird angezeigt, wenn die Nutzungsdauer länger ist als die Austauschdauer der Lampe. Tauschen Sie in diesem Fall unbedingt die Lampe aus. Wenn Sie die Lampe nach Erreichen des Endes ihrer Nutzungsdauer weiter verwenden, kann der Lampenkolben zerspringen, und es können Glassplitter im Lampengehäuse verstreut werden. Berühren Sie keine Splitter, da Glassplitter Verletzungen verursachen können. Wenden Sie sich in diesem Fall an Ihren NEC-Händler, um die Lampe auszutauschen.

Das Symbol für die Lampenwarnung



Das Symbol für den Lampenwechsel

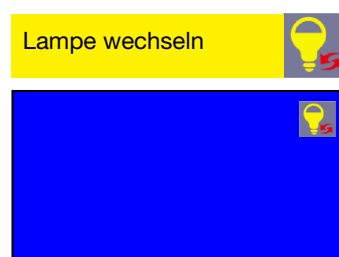

Optionale Lampe und für den Austausch benötigte Werkzeuge:

- Kreuzschlitzschraubendreher
- Austauschlampe

Arbeitsablauf für den Austausch von Lampe und Filtern

Schritt 1. Tauschen Sie die Lampe aus (→ Seite 86)

Schritt 2. Tauschen Sie die Filter aus (→ Seite 88)

Schritt 3. Setzen Sie die Lampenbetriebszeit und die Filterbetriebszeit zurück (→ Seite 89)

Austausch der Lampe:**1. Entfernen Sie die Lampenabdeckung.**

- (1) Die Lampenabdeckungsschraube lösen.
 - Die Lampenabdeckungsschraube ist nicht entfernbar.
- (2) Die Lampenabdeckungsschraube schieben und abziehen.

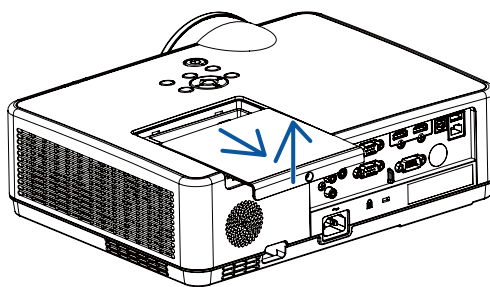
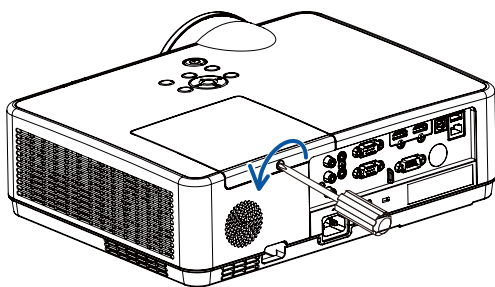
**2. Entfernen des Lampengehäuses.**

- (1) Lösen Sie die drei Befestigungsschrauben des Lampengehäuses, bis der Kreuzschlitzschraubendreher frei dreht.
 - Die drei Schrauben sind nicht entfernbar.
 - Eine der Schrauben ist verriegelt, um einen Stromschlag zu vermeiden. Auf keine Fall versuchen, diese Verriegelung zu umgehen.
- (2) Umfassen Sie das Lampengehäuse und entfernen Sie es.

**VORSICHT:**

Vor Abnahme des Lampengehäuses sicherstellen, dass es kühl genug ist.

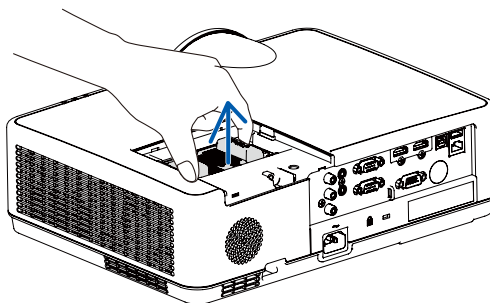
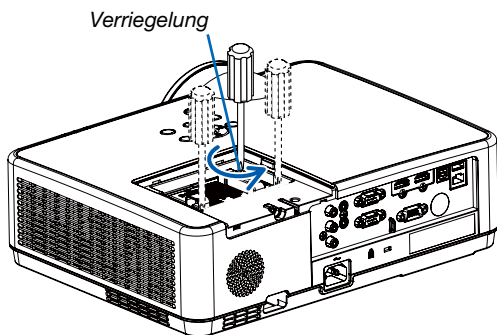

3. Installation eines neuen Lampengehäuses.

- (1) Setzen Sie das neue Lampengehäuse ein, bis es in der Fassung einrastet.
- (2) Das Lampengehäuse zwecks Sicherung oben in der Mitte schieben.
- (3) Befestigen Sie das Lampengehäuse mit den drei Schrauben.
 - Achten Sie darauf, die Schrauben festzuziehen.

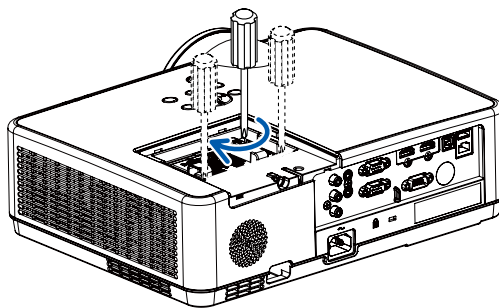
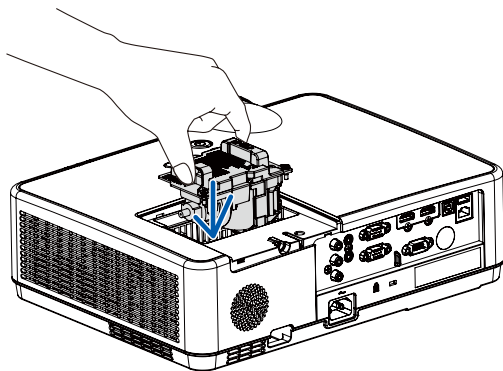

4. Setzen Sie die Lampenabdeckung wieder auf.

- (1) Schieben Sie die Lampenabdeckung zurück, bis sie einrastet.
- (2) Die Schraube festziehen, um die Lampenabdeckung zu sichern.
 - Achten Sie darauf, die Schraube festzuziehen.

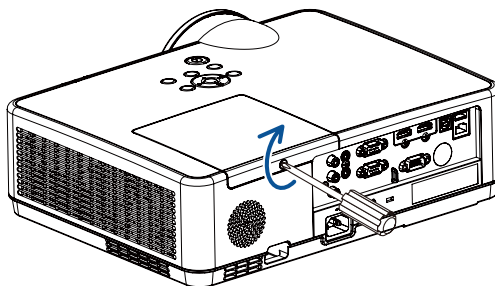
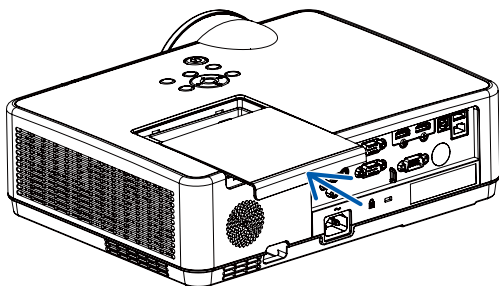

**Damit ist der Lampenaustausch abgeschlossen.
Fahren Sie mit dem Filteraustausch fort.**

So tauschen Sie die Filter aus:

HINWEIS:

- Wischen Sie Staub und Schmutz vom Projektorgehäuse ab, bevor Sie die Filter austauschen.
- Bei diesem Projektor handelt es sich um ein Präzisionsgerät. Halten Sie während des Filtertauschs Staub und Schmutz fern.
- Reinigen Sie die Filter nicht mit Wasser und Seife. Wasser und Seife beschädigen die Filtermembran.
- Setzen Sie die Filter ordnungsgemäß ein. Andernfalls können Staub und Schmutz ins Innere des Projektors gelangen.

1. Drücken Sie die Taste, um den Filterträger zu lösen, und ziehen Sie ihn heraus.

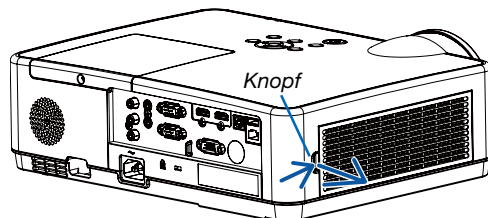

2. Entfernen Sie den Filter.

- Entfernen Sie den Filter von der Filterabdeckung.

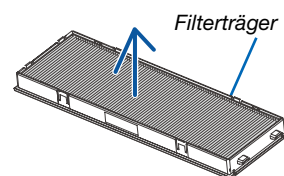

3. Entfernen Sie Staub von der Filterabdeckung.

- Sowohl außen als auch innen reinigen.

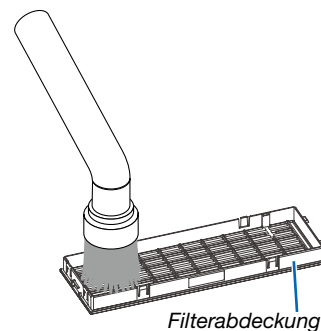

4. Bringen Sie einen neuen Filter an der Filterabdeckung an.

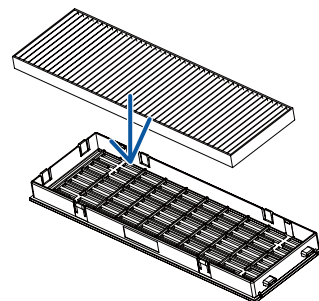

5. Den Filterträger wieder am Projektorgehäuse anbringen.

Die zwei Haken an der Spitze des Filterträgers in die Vertiefung am Gehäuse einführen und zum Schließen des Filterträgers den Knopf drücken.

- Drücken Sie den Filterträger hinein, bis er hörbar einrastet.

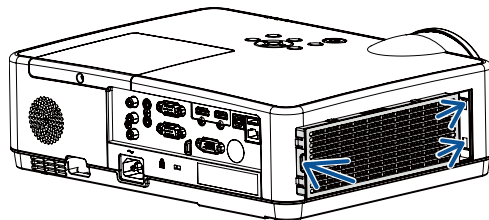

**Damit ist der Filteraustausch abgeschlossen.
Fahren Sie mit dem Zurücksetzen der Lampen- und Filterbetriebsstunden fort.**

So setzen Sie die Lampenbetriebszeit und die Filterbetriebszeit zurück:

1. Stellen Sie den Projektor am Einsatzort auf.

2. Schließen Sie das Netzkabel an die Wandsteckdose an und schalten Sie dann den Projektor ein.

3. Setzen Sie die Lampenbetriebszeit und die Filterbetriebszeit zurück.

1) Drücken Sie die Taste MENU, dann wird das OSD-Bildschirmmenü angezeigt. Drücken Sie die Taste ▲▼ zur Auswahl des Menüs Erweitern, drücken Sie die Taste ► oder ENTER.

2) Drücken Sie die Taste ▲▼ zur Auswahl von "Lampenwechsel", drücken Sie die Taste ► oder ENTER. Die Meldung "Lampenwechsel?" wird angezeigt. Wählen Sie "Ja", um fortzufahren.

Drücken Sie die Taste ▲▼ zur Auswahl von "Zähler des Filters", drücken Sie die Taste ► oder ENTER. Drücken Sie die Taste ▲▼, um "Zurücksetzen Filterzähler" auszuwählen, und drücken Sie ENTER. Die Meldung "Zurücksetzen Filterzähler?" wird angezeigt. Wählen Sie "Ja", um fortzufahren.

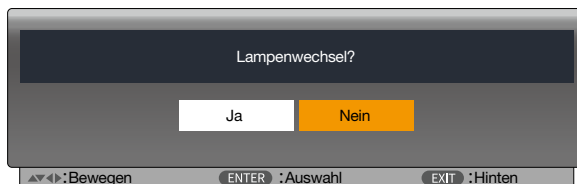
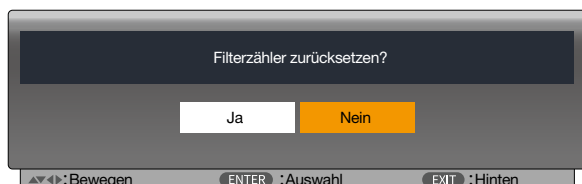

10. Anhang

1 Fehlersuche





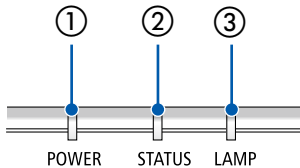





















Dieses Kapitel hilft Ihnen bei der Beseitigung von Störungen, die bei der Einrichtung oder während des Betriebes Ihres Projektors auftreten können.

Funktion jeder Anzeige



- ① POWER-Anzeige
Diese Anzeige informiert über den Netzstromstatus des Projektors.
- ② STATUS-Anzeige
Diese Anzeige leuchtet/blinkt, wenn eine Taste gedrückt wird, während die Funktion BEDIENFELD-SPERRE aktiv ist oder während spezifische Bedienvorgänge durchgeführt werden.
- ③ LAMP-Anzeige
Diese Anzeige informiert über den Zustand der Lampe und den Status der ECO-BETRIEBSART.

Anzeigemeldung (Statusmeldung)

POWER	STATUS	LAMP	Projektor-Status
 Inaktiv	 Inaktiv	 Inaktiv	Der Strom ist ausgeschaltet
 Orange (Blinkt*2)	 Inaktiv	 Inaktiv	Standby (Normal)
 Orange	 Inaktiv	 Inaktiv	Standby (Netzwerk)
 Orange (Blinkt*1)	 Inaktiv	 Inaktiv	Standby (Ruhe)
 Grün (Blinkt*4)	 Inaktiv	 Inaktiv	Kühlung
 Grün	 Inaktiv	 Inaktiv	Energieeinspar-Standby
 Blau	 Inaktiv	 Grün	Lampe EIN (Lampe normal)
 Blau	 Inaktiv	 Grün (Blinkt*3)	Lampe EIN (Lampe ECO)
 Blau (Blinkt*4)	 Inaktiv	 Inaktiv	Aufwärmen























*1 Wiederholt Leuchten für 1,5 Sekunden/Aus für 1,5 Sekunden

*2 Wiederholt Leuchten für 1,5 Sekunden/Aus für 7,5 Sekunden

*3 Wiederholt Leuchten für 2,5 Sekunden/Aus für 0,5 Sekunden

*4 Wiederholt Leuchten für 0,5 Sekunden/Aus für 0,5 Sekunden

Anzeigemeldung (Fehlermeldung)

POWER	STATUS	LAMP	Projektor-Status	Maßnahme
 Inaktiv	 Orange	 Inaktiv	Eine Taste wurde gedrückt, während die BEDIENFELD-SPERRE aktiviert ist.	Die Tasten des Projektors sind gesperrt. Die Einstellung muss aufgehoben werden, um den Projektor zu bedienen. (→ Seite 39)
			Die ID-Nummern für den Projektor und die Fernbedienung stimmen nicht überein.	Überprüfen Sie die Steuer-IDs (→ Seite 52)
Status ändert sich	 Inaktiv	 Orange (Blinkt*)	Nachfrist zum Lampenaustausch.	Die Lampe hat das Ende ihrer Nutzungsdauer erreicht und befindet sich nun in der Nachfrist für den Austausch (zwischen Lampennutzungsdauer und 110 % Lampennutzungsdauer). Ersetzen Sie die Lampe so bald wie möglich durch eine neue (→ Seite 85)
Status ändert sich	 Inaktiv	 Rot (Blinkt*)	Die Lampenaustauschzeit ist überschritten.	Die Lampe hat das Ende der Nachfrist ihrer Nutzungsdauer erreicht (mehr als 110 % der Lampennutzungsdauer). Ersetzen Sie die Lampe umgehend.
 Blau (Blinkt*)	 Inaktiv	 Grün (Blinkt*)	Vorbereiten zum erneuten Einschalten der Lampe, nachdem das Einschalten fehlgeschlagen ist.	Warten Sie einige Zeit.
 Rot (Blinkt*)	 Inaktiv	 Inaktiv	Temperatur-Problem	Die Umgebungstemperatur liegt außerhalb der Betriebstemperatur. Überprüfen Sie, ob sich ein Hindernis in der Nähe der Abluftöffnung befindet.
 Rot	 Rot (Blinkt*)	 Inaktiv	Stromversorgungsproblem	Bitte wenden Sie sich an Ihren Händler oder das Servicepersonal.
 Rot	 Rot	 Inaktiv	LÜFTER-Problem	Bitte wenden Sie sich an Ihren Händler oder das Servicepersonal.
 Red (Blinkt*)	 Grün	 Rot	Die Lampe leuchtet nicht.	Warten Sie mindestens 1 Minute, schalten Sie die Stromversorgung wieder ein. Wenn die Lampe immer noch nicht leuchtet, wenden Sie sich an Ihren Händler oder Servicepersonal.

*1 Wiederholt Leuchten für 1,5 Sekunden/Aus für 1,5 Sekunden

*2 Wiederholt Leuchten für 1,5 Sekunden/Aus für 7,5 Sekunden

*3 Wiederholt Leuchten für 2,5 Sekunden/Aus für 0,5 Sekunden

*4 Wiederholt Leuchten für 0,5 Sekunden/Aus für 0,5 Sekunden

- Wenn der Temperaturschutz aktiviert ist:

Wenn die Innentemperatur des Projektors zu hoch oder zu niedrig wird, beginnt die POWER-Anzeige in einem kurzen Zyklus rot zu blinken. Nachdem dies geschehen ist, wird der Temperaturschutz aktiviert und der Projektor kann sich abschalten.

Treffen Sie in diesem Fall bitte die untenstehenden Maßnahmen:

- Ziehen Sie das Netzkabel aus der Steckdose.
- Stellen Sie den Projektor an einen kühlen Ort, wenn er in hoher Umgebungstemperatur platziert war.
- Reinigen Sie die Abluftöffnung, wenn sich Staub darauf angesammelt hat.
- Lassen Sie den Projektor ungefähr eine Stunde stehen, bis die Innentemperatur absinkt.

② Technische Daten

Dieser Abschnitt umfasst technische Daten zur Leistung des Projektors.

Optik

Modellnummer	ME403U	ME423W	ME383W	MC423W	MC393W	ME453X	MC453X	
LCD-Schalttafel	0,64 Zoll-LCD mit Mikrolin-senanordnung (Bildformat 16:10)	0,64 Zoll-LCD mit Mikrolin-senanordnung (Bildformat 16:10)	0,59 Zoll-LCD mit Mikrolin-senanordnung (Bildformat 16:10)	0,64 Zoll-LCD mit Mikrolin-senanordnung (Bildformat 16:10)	0,59 Zoll-LCD mit Mikrolin-senanordnung (Bildformat 16:10)	0,63 Zoll-LCD mit Mikrolin-senanordnung (Bildformat 4:3)		
Auflösung*1	WUXGA (1.920 Punkte x 1.200 Zeilen)	WXGA (1.280 Punkte x 800 Zeilen)				XGA (1.024 Punkte x 768 Zeilen)		
Linse	Zoomverhältnis=1,6 F=1,5-2,08 / f=17,2-27,7 mm	Zoomverhältnis=1,7 F=1,7-2,2 / f=17,4-29,0 mm		Zoomverhältnis=1,2 F=1,6-1,8 / f=19,2-23,0 mm	Zoomverhältnis=1,2 F=1,6-1,8 / f=19,2-23,0 mm	Zoomverhältnis=1,7 F=1,7-2,2 / f=17,4-29,0 mm	Zoomverhältnis=1,2 F=1,6-1,8 / f=19,2-23,0 mm	
	Zoom	Manuell						
	Fokus	Manuell						
Lampe	Verstärkung	240 W						
	Normal	225 W						
	ECO1 (Normaler ECO-Modus)	180 W						
	ECO2 (ECO-Modus)	150 W						
Lichtausgang**3		4200 lm	3800 lm	4200 lm	3900 lm	4500 lm	4500 lm	
	NORMAL	Ca. 94%						
	ECO1	Ca. 75%						
	ECO2	Ca. 63%						
Kontrastverhältnis (vollständig weiß/ vollständig schwarz)	16000:1 mit Blende							
Bildschirmgröße (Diagonale)	30-300 Zoll							
Projektionsabstand (Min.-Max.)	29-507 Zoll / 0,7-12,9 m	30-528 Zoll / 0,8-13,4 m		34-421 Zoll / 0,9-10,7 m	38-457 Zoll / 1,0-11,6 m	31-542 Zoll / 0,8-13,8 m	35-431 Zoll / 0,9-10,9 m	
Projektionswinkel	11,0°-11,7° (Breit) / 6,8°-7,1° (Tele)	10,8°-11,5° (Breit) / 6,6°-6,8° (Tele)		10,2°-10,6° (Breit) / 8,5°-8,7° (Tele)	10,2°-10,3° (Breit) / 8,5°-8,6° (Tele)	10,7°-11,4° (Breit) / 6,5°-6,8° (Tele)	10,2°-10,3° (Breit) / 8,5°-8,6° (Tele)	

*1 Tatsächliche Pixel sind mehr als 99,99%.

*2 Wenn ECO1 ausgewählt ist, beträgt die Helligkeit ungefähr 75%. Wenn ECO2 ausgewählt ist, beträgt die Helligkeit ungefähr 63%.

*3 Konformität mit ISO21118-2012

Elektrik

Modellnummer	ME403U	ME423W	ME383W	MC423W	MC393W	ME453X	MC453X
Eingänge	1 x RGB/Komponente (D-SUB 15 P), 2 x HDMI-Typ A (19 P, HDMI@-Anschluss) HDCP-unterstützt*4, 1 x Video (RCA), 1 x (L/R) RCA-Audio, 1 x Stereo-Mini-Audio						
Ausgänge	1 x RGB (D-Sub 15 P), 1 x Stereo-Mini-Audio						
PC Steuerung	1 x PC-Steueranschluss (D-Sub 9 P)						
Verkabelter LAN-Anschluss	1 x RJ-45 (10BASE-T/100BASE-TX)						
WLAN-Anschluss (optional)	IEEE 802.11 b/g/n (optionaler USB-WLAN-Adapter erforderlich)						
USB-Anschluss	1 x Type A, 1 x Type B						
Farbwiedergabe	10-Bit-Signalaufbereitung (1,07 Milliarden Farben) (VIEWER, Netzwerks: 16,7 Millionen Farben)						

*4 HDMI® (Deep Color, Lip Sync) mit HDCP

Was ist HDCP/HDCP-Technologie?

HDCP ist eine Kurzbezeichnung für High-bandwidth Digital Content Protection. Bei High bandwidth Digital Content Protection (HDCP) handelt es sich um ein System, mit dem das illegale Kopieren von über High-Definition Multimedia Interface (HDMI) übertragenen Videodaten verhindert werden soll.

Wenn Sie Daten nicht betrachten können, die über den HDMI-Eingang eingespeist werden, bedeutet das nicht notwendigerweise, dass der Projektor nicht korrekt funktioniert. Bei mit HDCP ausgerüsteten Systemen kann es Situationen geben, in denen bestimmte Inhalte durch HDCP geschützt sind und auf Wunsch/Absicht der HDCP-Gemeinde (Digital Content Protection LLC) nicht eingesehen werden können.

Video: Deep Color; 8/10/12-Bit, LipSync

Audio: LPCM; bis zu 2 Kanäle, Abtastrate 32/44,1/48 KHz, Bitrate; 16/20/24-Bit

Model Number	ME403U	ME423W	ME383W	MC423W	MC393W	ME453X	MC453X	
Kompatible Signale ^{*5}	Analog: VGA/SVGA/XGA/WXGA/Quad-VGA/SXGA/SXGA+/WXGA+/WXGA++/UXGA/WSXGA+/HD/Full HD/WUXGA/Mac 13", 16", 23" Komponente: 480i/480p/576i/576p/720p/1080i/1080p HDMI: VGA/SVGA/XGA/WXGA/Quad-VGA/SXGA/SXGA+/WXGA+ /WXGA++/WSXGA+/4K/480p/576p/720p/1080i/1080p							
Horizontale Auflösung	540 TV-Zeilen: NTSC/PAL 300 TV-Zeilen: SECAM							
Abtastrate	Horizontal: 15 kHz to 100 kHz (RGB: 24 kHz or over) Vertikal: 24 Hz to 85 Hz							
Sync-Kompatibilität	Separate Sync							
Eingebauter Lautsprecher	1x16 W (monaural)							
Leistungsbedarf	100 bis 240 V AC, 50/60 Hz							
Strombedarf	3,4-1,4 A		3,3-1,3 A					
Energieverbrauch	ECO1	260 W (100-130 V) 255 W (200-240 V)	250 W (100-130 V) 244 W (200-240 V)					
	ECO2	225 W (100-130 V) 220 W (200-240 V)	215 W (100-130 V) 210 W (200-240 V)					
	NORMAL	315 W (100-130 V) 305 W (200-240 V)	305 W (100-130 V) 293 W (200-240 V)					
	Verstärkung	335 W (100-130 V) 322 W (200-240 V)	320 W (100-130 V) 310 W (200-240 V)					
	STANDBY (NET-ZWERK IM STANDBY)	0,7 W (100-130 V) 0,8 W (200-240 V)						
	STANDBY (NORMAL)	0,2 W (100-130 V) 0,3 W (200-240 V)						

*5 Ein Bild mit einer höheren oder niedrigeren Auflösung als die natürliche Auflösung des Projektors (ME453X/MC453X: 1024 × 768 / ME423W/ME383W/MC423W/MC393W: 1280 × 800 / ME403U: 1920 × 1200) wird mit Advanced AccuBlend angezeigt. (→ Seite 97)

Mechanik

Modellnummer	ME403U	ME423W	ME383W	MC423W	MC393W	ME453X	MC453X
Installation Ausrichtung	Desktop/Front, Desktop/Hinten, Decke/Front, Decke/Hinten						
Maße	345 mm (W) × 113,5 mm (H) × 284,5 mm (D) (mit Vorsprünge) 345 mm (W) × 104,6 mm (H) × 261 mm (D) (ohne Vorsprünge)	345 mm (W) × 108,4 mm (H) × 261 mm (D) (mit Vorsprünge) 345 mm (W) × 104,6 mm (H) × 261 mm (D) (ohne Vorsprünge)					
Gewicht	3,7 kg	3,4 kg		3,3 kg		3,4 kg	3,3 kg
Umwelt-Berücksichtigungen	Betriebstemperaturen: 41° to 104°F (5° bis 40°C), (Die ECO-Betriebsart wird automatisch bei 95°F bis 104°F/35°C bis 40°C ausgewählt) 20% bis 80% Luftfeuchtigkeit (nicht-kondensierend) Lagertemperaturen: 14° bis 122°F (-10° bis 50°C), 20% bis 80% Luftfeuchtigkeit (nicht-kondensierend) Einsatzhöhe: 0 bis 3000 m/9800 f (auf [Grosse höhe] festgelegt [An], wenn der Projektor in Höhenlagen ab ca. 1.700 Metern/5.500 Fuß oder darüber eingesetzt wird.)						

Besuchen Sie uns für zusätzliche Informationen im Internet unter:

US : <https://www.sharpnecdisplays.us>

Europe : <https://www.sharpnecdisplays.eu>

Weltweit : <https://www.sharp-nec-displays.com/global/>

Für Informationen über unser optionales Zubehör besuchen Sie unsere Webseite oder lesen Sie bitte unsere Broschüre.

Änderung der technischen Daten ohne Ankündigung vorbehalten.

3 Gehäuseabmessungen

Einheit: mm (Zoll)

[ME403U]

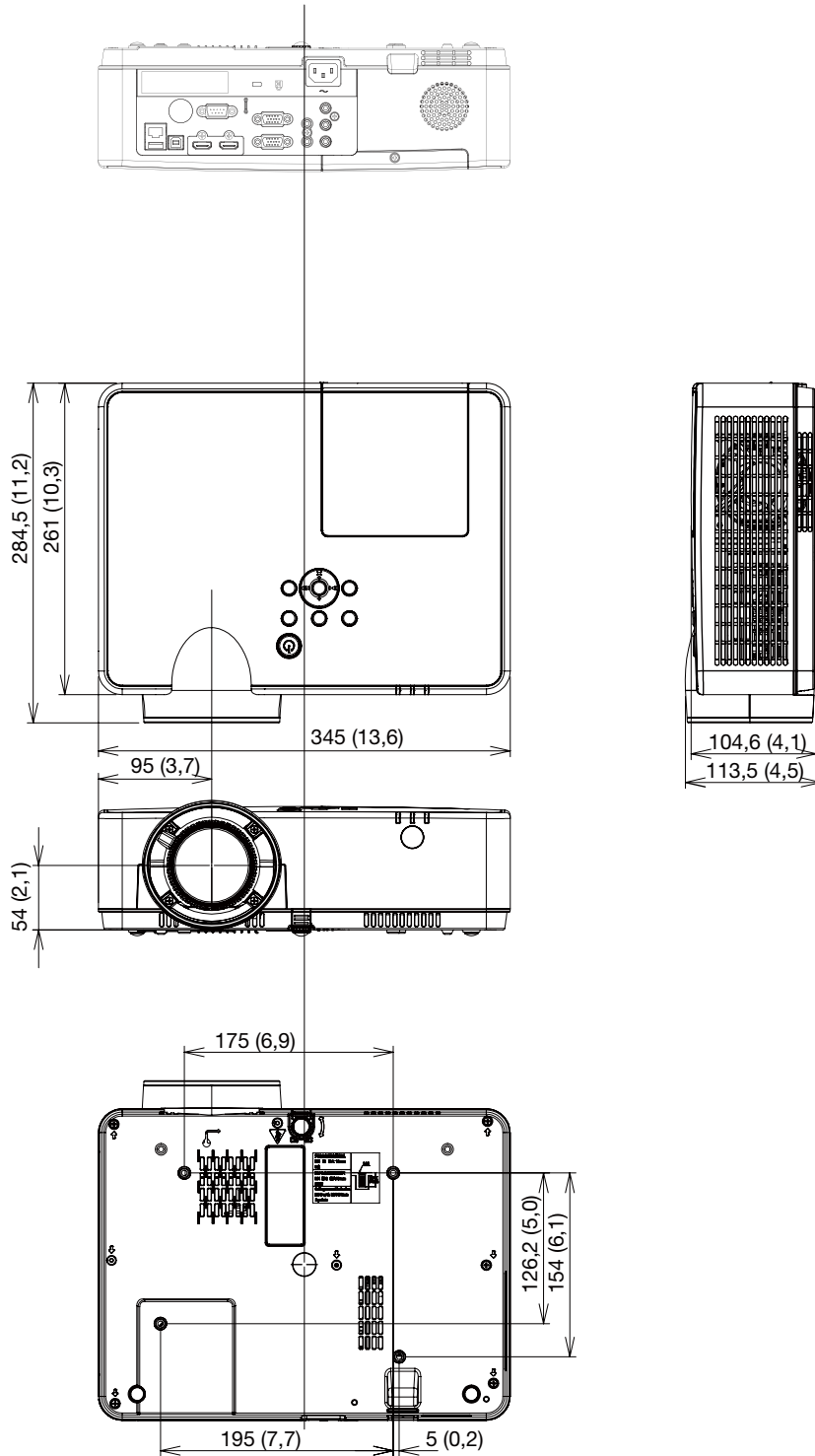

Einheit: mm (Zoll)

[ME423W/ME383W/MC423W/MC393W/ME453X/MC453X]

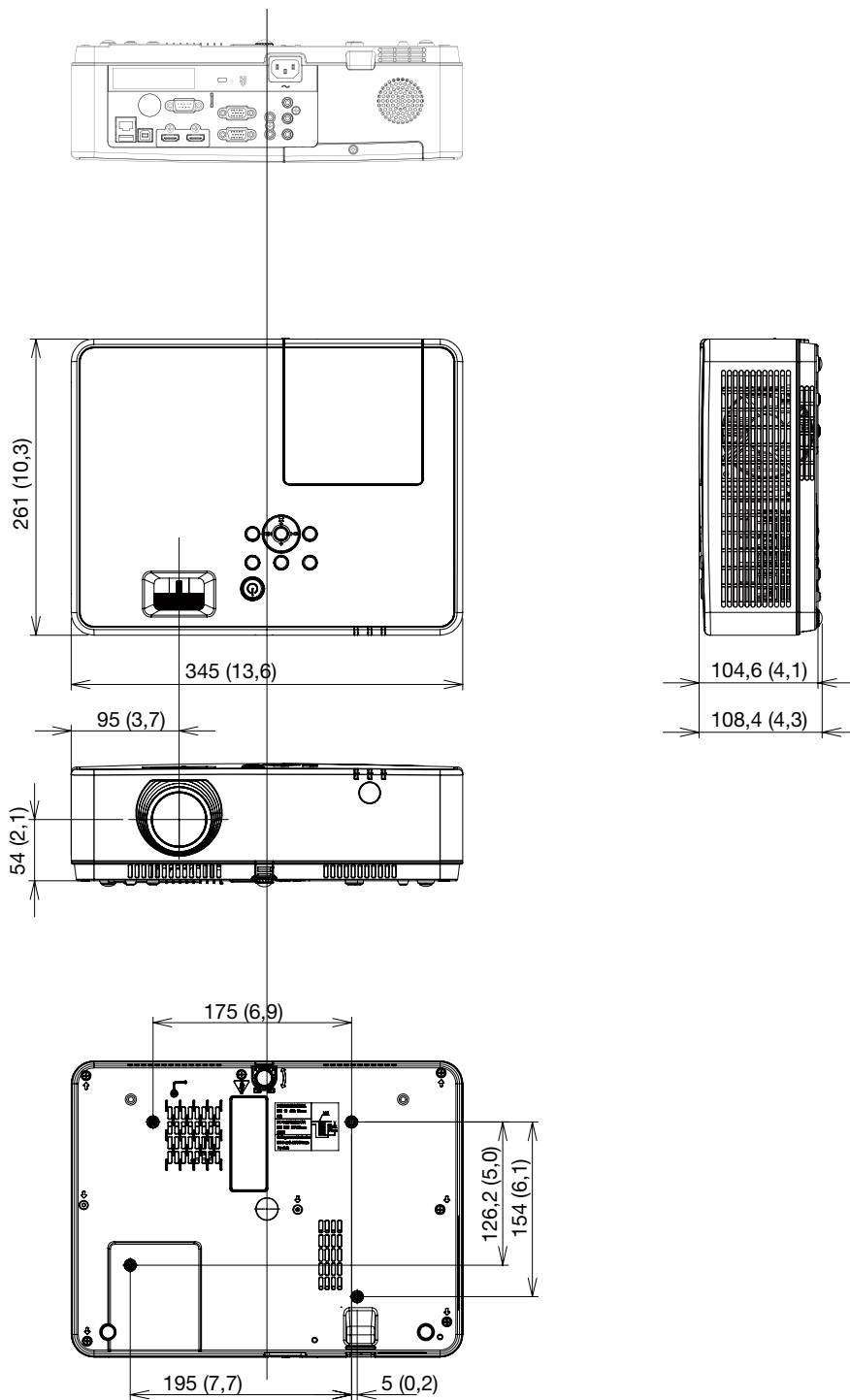

④ Stiftbelegung des D-Sub-COMPUTER-Eingangsanschlusses

15-poliger Mini-D-Sub-Anschluss

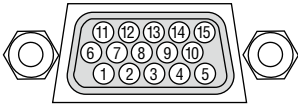

Signalpegel

Videosignal : 0,7 Vp-p (Analog)

Sync-Signal: TTL-Pegel

Stift-Nr.	RGB-Signal (Analog)	YCbCr-Signal
1	Rot	Cr
2	Grün oder Synch auf Grün	Y
3	Blau	Cb
4	Masse	
5	Masse	
6	Rote Masse	Cr-Masse
7	Grüne Masse	Y-Masse
8	Blaue Masse	Cb-Masse
9	Hot-Plug	
10	Synch.-Signal-Masse	
11	Nicht belegt	
12	Bidirektionale DATEN (SDA)	
13	Horizontale Synch. oder verbundene Synch.	
14	Vertikale Synch.	
15	Datentakt	

COMPUTER IN

HINWEIS: Die Stiftnummern 12 und 15 sind für den DDC/CI erforderlich.

5 Liste kompatibler Eingangssignale

Nein	OSD Anzeige	Quelle			Spezifikation			
		RGB	HDMI	Video	Auflösung	"Pixeltakt (MHz)"	H-Freq (kHz)	V-Frequenz (Hz)
1	NTSC	—	—	○	NTSC	—	15,734	59,940
	NTSC-443	—	—	○	NTSC 4.43			
	PAL-60	—	—	○	PAL60			
	PAL-M	—	—	○	PAL-M			
2	PAL	—	—	○	PAL	—	15,625	50,000
	PAL-N	—	—	○	PAL-N			
	SECAM	—	—	○	SECAM			
3	720x480 i 60 Hz	○	—	—	720x480i	13,500	15,734	59,940
4	720x480 i 60 Hz	—	○	—	720 (1440) x480i	27,000	15,734	59,940
5	720x576 i 50 Hz	○	—	—	720x576i	13,500	15,625	50,000
6	720x576 i 50 Hz	—	○	—	720 (1440) x576i	27,000	15,625	50,000
7	720x483 60 Hz	○	○	—	720x483 (480P)	27,000	31,469	59,940
8	720x576 50 Hz	○	○	—	720x576 (576P)	27,000	31,250	50,000
9	1280x720p 60 Hz	○	○	—	1280x720p	74,250	45,000	60,000
		○	○	—		74,176	44,955	59,940
10	1280x720p 50 Hz	○	○	—		74,250	44,955	50,000
11	1920x1080 i 60 Hz	○	○	—	1920x1080i	74,250	33,750	60,000
		○	○	—		74,176	33,716	59,940
12	1920x1080 i 50 Hz	○	○	—		74,250	28,125	50,000
13	1920x1080p 24 Hz	—	○	—	1920x1080p	74,250	27,000	24,000
		○	○	—		74,176	26,970	23,980
14	1920x1080p 60 Hz	○	○	—	1920x1080p	148,500	67,500	60,000
		○	○	—		148,352	67,433	59,940
15	1920x1080p 50 Hz	○	○	—		148,500	56,250	50,000
16	640x480, 60 Hz	○	○	—	640x480	25,175	31,469	59,940
17	640x480, 67 Hz	○	○	—		30,240	35,000	66,667
18	640x480, 72 Hz	○	○	—		31,500	37,861	72,809
19	640x480, 75 Hz	○	○	—		31,500	37,500	75,000
20	640x480, 85 Hz	○	○	—		36,000	43,269	85,008
21	800x600, 56 Hz	○	○	—		800x600	36,000	35,156
22	800x600, 60 Hz	○	○	—	40,000		37,879	60,317
23	800x600, 72 Hz	○	○	—	50,000		48,077	72,188
24	800x600, 75 Hz	○	○	—	49,500		46,875	75,000
25	800x600, 85 Hz	○	○	—	56,250		53,674	85,061
26	832x624, 75 Hz	○	○	—	832x624		57,283	49,725
27	1024x768, 60 Hz	○	○	—	1024x768	65,000	48,363	60,004
	1024x768, 70 Hz	○	○	—		75,000	56,476	70,069
	1024x768, 75 Hz	○	○	—		78,750	60,023	75,029
	1024x768, 85 Hz	○	○	—		94,500	68,678	84,997
31	1152x864, 70 Hz	○	○	—	1152x864	94,200	63,995	70,020
32	1152x864, 75 Hz	○	○	—		108,000	67,500	75,000
33	1280x720, 60 Hz	○	○	—	1280x720	74,500	44,772	59,855
34	1280x768, 60 Hz	○	○	—	1280x768	79,500	47,776	59,870
	1280x768, 75 Hz	○	○	—		102,250	60,289	74,893
	1280x768, 85 Hz	○	○	—		117,500	68,630	84,840
	1280x800, 60 Hz	○	○	—		83,500	49,702	59,810
38	1280x800, 75 Hz	○	○	—	1280x800	106,500	62,795	74,934
39	1280x800, 85 Hz	○	○	—		122,500	71,554	84,880
40	1280x960, 60 Hz	○	○	—	1280x960	108,000	60,000	60,000
41	1280*960, 75 Hz	○	○	—		126,000	75,000	75,080

Nein	OSD Anzeige	Quelle			Spezifikation			
		RGB	HDMI	Video	Auflösung	"Pixeltakt (MHz)"	H-Freq (kHz)	V-Frequenz (Hz)
42	1280x1024, 60 Hz	○	○	—	1280x1024	108,000	63,981	60,020
43	1280*1024, 65 Hz	○	○	—		118,500		65,180
44	1280x1024, 72 Hz	○	○	—		135,060	78,16	71,97
45	1280x1024, 75 Hz	○	○	—		135,000	79,976	75,025
46	1280x1024, 85 Hz	○	○	—		157,500	91,146	85,024
47	1360*768, 60 Hz	○	○	—	1360x768	85,500	47,710	60,020
48	1366x768, 60 Hz	○	○	—	1366x768	84,750	47,720	59,799
49	1400x1050, 60 Hz	○	○	—	1400x1050	121,750	65,317	59,978
50	1400x1050, 75 Hz	○	○	—		156,000	82,278	74,867
51	1440x900, 60 Hz	○	○	—	1440x900	106,500	55,935	59,887
52	1600x900, 60 Hz	○	○	—	1600x900	118,998	55,920	60,000
53	1600x1200, 60 Hz	○	○	—	1600x1200	162,000	75,000	60,000
54	1680x1050, 60 Hz	○	○	—	1680x1050	146,250	65,290	59,954
55	1920x1080, 60 Hz	○	○	—	1920x1080	138,500	66,587	59,934
56	1920x1200, 60 Hz	○	○	—	1920x1200	154,000	74,038	59,950
57	3840x2160, 30 Hz	—	○	—	3840x2160	297	67,5	30,000

HINWEIS:

" ○ " Zeigt an, dass die Eingangssignalquelle dieses Format unterstützt.

" - " Zeigt an, dass die Eingangssignalquelle NICHT unterstützt wird.

6 PC-Steuercodes und Kabelanschlüsse

PC-Steuercodes

Funktion	Codedaten							
POWER ON	02H	00H	00H	00H	00H	02H		
STROM AUSSCHALTEN	02H	01H	00H	00H	00H	03H		
EINGANG AUSWAHL COMPUTER	02H	03H	00H	00H	02H	01H	01H	09H
EINGANG AUSWAHL HDMI1	02H	03H	00H	00H	02H	01H	1AH	22H
EINGANG AUSWAHL HDMI2	02H	03H	00H	00H	02H	01H	1BH	23H
EINGANG AUSWAHL VIDEO	02H	03H	00H	00H	02H	01H	06H	0EH
EINGANG AUSWAHL USB-A	02H	03H	00H	00H	02H	01H	1FH	27H
EINGANG AUSWAHL LAN	02H	03H	00H	00H	02H	01H	20H	28H
BILD STUMMSCHALTUNG AKTIV	02H	10H	00H	00H	00H	12H		
BILD STUMMSCHALTUNG INAKTIV	02H	11H	00H	00H	00H	13H		
TON STUMMSCHALTUNG AKTIV	02H	12H	00H	00H	00H	14H		
TON STUMMSCHALTUNG INAKTIV	02H	13H	00H	00H	00H	15H		

HINWEIS: Kontaktieren Sie Ihren Fachhändler vor Ort, wenn Sie eine vollständige Liste aller PC-Steuercodes benötigen.

Kabelverbindungen

Übertragungsprotokoll

Baudrate 38400 bps
 Datenlänge..... 8 Bits
 Parität Keine
 Stoppbit Ein Bit
 X ein/aus..... Keine
 Übertragungsverfahren..... Voll-Duplex

HINWEIS: Abhängig vom Gerät ist möglicherweise bei langen Kabelläufen eine niedrigere Baudrate empfehlenswert.

PC-Steueranschluss (D-SUB 9P)

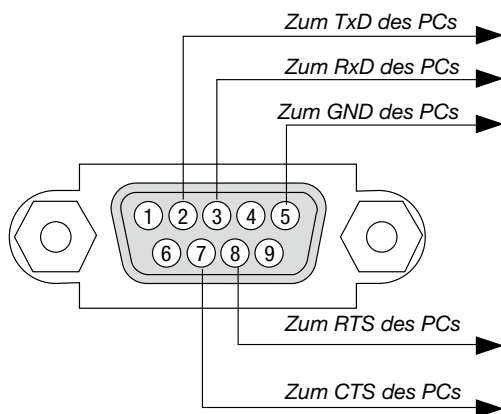

HINWEIS 1: Stifte 1, 4, 6 und 9 werden nicht verwendet.

HINWEIS 2: Überbrücken Sie zur Vereinfachung „Request to Send“ und „Clear to Send“ an beiden Kabelenden der Kabelverbindung.

HINWEIS 3: Bei langen Kabelläufen empfiehlt es sich, die Übertragungsrate innerhalb der Projektormenüs auf 9600 bps einzustellen.

ÜBER DEN ASCII STEUERBEFEHL

Dieses Gerät unterstützt den gemeinsamen ASCII Steuerbefehl zur Steuerung unseres Projektors und Monitors. Besuchen Sie bitte unsere Website, um detaillierte Informationen über den Befehl zu erhalten.

https://www.sharp-nec-displays.com/dl/en/pj_manual/lineup.html

SO STELLEN SIE EINE VERBINDUNG MIT EINEM EXTERNEN GERÄT HER

Es gibt zwei Verfahren zum Anschluss des Projektors an ein externes Gerät, wie etwa einen Computer.

1. Anschluss durch den seriellen Port.
Schließt den Projektor über ein serielles Kabel an einen Computer an (ein Cross-Kabel).
2. Verbindung über Netzwerk (LAN)
Schließt den Projektor über ein LAN-Kabel an einen Computer an.
Fragen Sie bezüglich der Art des LAN-Kabels Ihren Netzwerk-Administrator.

VERBINDUNGS-SCHNITTSTELLE

1. Anschluss durch den seriellen Port.

Übertragungsprotokoll

Punkt	Information
Baudrate	19200/4800/38400/9600 bps
Datenlänge	8 Bit
Paritätsbit	Keine Parität
Stoppbit	1 Bit
Fluss-Steuerung	Keine
Übertragungsverfahren	Voll-Duplex

2. Anschluss über Netzwerk

Übertragungsprotokoll (Anschluss über LAN)

Punkt	Information
Übertragungsrate	Automatisch einstellen (10/100 Mbps)
Unterstützter Standard	IEEE802.3 (10BASE-T)
	IEEE802.3u (100BASE-TX, Auto-Negotiation)

Verwenden Sie die TCP-Portnummer 7142 zur Übertragung und Empfang von Befehlen.

PARAMETER FÜR DIESES GERÄT

Eingangsbefehl

Eingangsanschluss	Antwort	Parameter
COMPUTER	COMPUTER	computer1, computer, rgb, rgb1, vga, vga1
HDMI1	HDMI1	hdmi1
HDMI2	HDMI2	hdmi2
VIDEO	VIDEO	video
USB-A	USB-A	usb-a
LAN	LAN	lan

Status-Befehl

Antwort	Fehlerstatus
Fehler: temp	Temperaturfehler
Fehler: fan	Gebälse Problem
Fehler: light	Lichtquelle Problem
Fehler: system	System Problem

7 Checkliste für die Fehlersuche

Bevor Sie Ihren Fachhändler oder einen Kundendienst kontaktieren, sollten Sie zunächst anhand der nachfolgenden Liste prüfen, ob eine Reparatur wirklich erforderlich ist. Beziehen Sie sich auch auf das Kapitel „Fehlersuche“ in Ihrem Bedienungshandbuch. Die nachfolgende Checkliste erleichtert uns die Behebung Ihrer Störung erheblich.

* Drucken Sie diese und die folgende Seite für die Überprüfung aus.

Häufigkeit des Auftretens immer manchmal (Wie oft? _____) Sonstiges (_____)

Strom

- Kein Strom (die POWER-Anzeige leuchtet nicht blau) Beziehen Sie sich auch auf „Status-Anzeige (STATUS)“.
- Der Netzkabelstecker ist vollständig in eine Wandsteckdose eingesteckt.
- Der Hauptnetzschalter wurde in die EIN-Position gedrückt.
- Die Lampenabdeckung wurde richtig aufgesetzt.
- Die Lampenbetriebszeit (Lampenbetriebsdauer) wurde nach dem Austausch der Lampe auf Null zurückgestellt.
- Das Gerät schaltet sich nicht ein, obwohl Sie die POWER-Taste gedrückt halten.
- Geräteausfall während des Betriebes.
 - Der Netzkabelstecker ist vollständig in eine Wandsteckdose eingesteckt.
 - Die Lampenabdeckung wurde richtig aufgesetzt.
 - [Timer] wird ausgeschaltet.

Video und Audio

- Von Ihrem PC oder Videogerät wird kein Bild auf dem Projektor angezeigt.
 - Es erscheint auch dann kein Bild, wenn Sie den Projektor zuerst an den PC anschließen und den PC dann hochfahren.
 - Aktivierung Ihres Notebook-Signalausgangs zum Projektor.
 - Eine Kombination aus Funktionstasten aktiviert/deaktiviert das externe Display. Normalerweise wird das externe Display mit der Tastenkombination der „Fn“-Taste und einer der 12 Funktionstasten ein- oder ausgeschaltet.
 - Kein Bild (blauer oder schwarzer Hintergrund, keine Anzeige).
 - Es erscheint auch dann kein Bild, wenn Sie die AUTO ADJUST-Taste drücken.
 -
 - Der Signalkabelstecker wurde vollständig in den Eingangsanschluss eingesteckt.
 - Auf dem Bildschirm erscheint eine Meldung. (_____)
 - Die an den Projektor angeschlossene Quelle ist aktiv und verfügbar.
 - Auch nach der Einstellung der Helligkeit und/oder des Kontrastes erscheint kein Bild.
 - Die Auflösung und Frequenz der Eingangsquelle werden vom Projektor unterstützt.
- Das Bild ist zu dunkel.
 - Bleibt auch nach der Einstellung der Helligkeit und/oder des Kontrastes unverändert.
- Das Bild ist verzerrt.
 - Das Bild erscheint trapezförmig (auch nach Durchführung der [TRAPEZ]-Einstellung unverändert).
- Teile des Bildes sind verlorengegangen.
 - Auch nach dem Drücken der AUTO ADJUST-Taste tritt keine Veränderung ein.
- Das Bild ist vertikal oder horizontal verschoben.
 - Die horizontale und vertikale Position wird über ein Computersignal richtig eingestellt.
 - Die Auflösung und Frequenz der Eingangsquelle werden vom Projektor unterstützt.
 - Einige Bildpunkte sind verlorengegangen.
- Das Bild flimmert.
 - Auch nach dem Drücken der AUTO ADJUST-Taste tritt keine Veränderung ein.
 - Bei einem Computersignal flimmert das Bild oder die Farbe verändert sich.
 - Immer noch unverändert, auch wenn Sie den [Grosse höhe] auf [Aus] ändern.
- Das Bild ist verschwommen oder unscharf.
 - Auch nach der Überprüfung der Signalauflösung am PC und Anpassung an die natürliche Auflösung des Projektors tritt keine Veränderung ein.
 - Auch nach der Einstellung der Schärfe tritt keine Veränderung ein.
- Kein Ton.
 - Das Audiokabel wurde richtig an den Audioeingang des Projektors angeschlossen.
 - Auch nach der Einstellung des Lautstärkepegels tritt keine Veränderung ein.
 - AUDIO OUT ist an Ihr Audiogerät angeschlossen (nur bei Modellen, die mit einem AUDIO OUT-Anschluss ausgestattet sind).

Sonstiges

- Die Fernbedienung funktioniert nicht.
 - Zwischen dem Sensor des Projektors und der Fernbedienung befinden sich keine Hindernisse.
 - Der Projektor wurde in der Nähe einer Leuchtstofflampe aufgestellt, die die infraroten Signale stören kann.
 - Die Batterien sind neu und wurden richtig herum eingelegt.
- Tasten auf dem Projektorgehäuse funktionieren nicht.
 - [Tastatursperre] ist nicht eingeschaltet oder ist im Menü deaktiviert.
 - Es tritt auch dann keine Veränderung ein, nachdem Sie die Taste INPUT mindestens 10 Sekunden lang gedrückt haben.

⑧ LASSEN SIE IHREN PROJEKTOR REGISTRIEREN! (für Einwohner in den USA, Kanada und Mexiko)

Bitte nehmen Sie sich Zeit, um Ihren neuen Projektor registrieren zu lassen. Dies wird Ihre eingeschränkte Garantie auf Ersatzteile und Reparatur und das InstaCare-Serviceprogramm aktivieren.

Besuchen Sie uns im Internet unter <https://www.sharpneccdisplays.us>, klicken Sie auf support center/register product und schicken Sie Ihr komplettes Formular online ab.

Nach Erhalt senden wir Ihnen ein Bestätigungsschreiben mit allen Details, die Sie benötigen, um die schnellen und zuverlässigen Garantie- und Serviceprogramme des Branchenführers Sharp NEC Display Solutions of America, Inc. zu nutzen.

NEC