

Projecteur

PA803UL/PA703UL/PA653UL

Mode d'emploi

Consultez notre site Internet pour obtenir la dernière version du Mode d'emploi :
https://www.nec-display.com/dl/en/pj_manual/lineup.html

Modèle N°
NP-PA803UL/NP-PA703UL/NP-PA653UL

- Apple, Mac, Mac OS et MacBook sont des marques déposées de Apple Inc. enregistrées aux États-Unis et dans d'autres pays.
- Microsoft, Windows, Windows Vista, Internet Explorer, .NET Framework et PowerPoint sont soit des marques déposées soit des marques commerciales de Microsoft Corporation aux États-Unis et/ou dans les autres pays.
- MicroSaver est une marque déposée de Kensington Computer Products Group, qui est une division de ACCO Brands.
- AccuBlend, NaViSet et Virtual Remote sont des marques commerciales ou des marques déposées de NEC Display Solutions, Ltd. au Japon, aux États-Unis et dans d'autres pays.
- Les termes HDMI et HDMI High-Definition Multimedia Interface (Interface Multimédia Haute Définition) ainsi que le logo HDMI sont des marques commerciales ou déposées de HDMI Licensing Administrator, Inc. aux États-Unis et dans d'autres pays.



- DisplayPort et DisplayPort Compliance Logo sont des marques commerciales détenues par la Video Electronics Standards Association.



- HDBaseT™ est une marque déposée de HDBaseT Alliance.



- Trademark PJLink est une marque commerciale dont les droits commerciaux sont appliqués au Japon, aux États-Unis et dans d'autres pays.
- Blu-ray est une marque déposée de la Blu-ray Disc Association
- CRESTRON et CRESTRON ROOMVIEW sont des marques commerciales ou déposées de Crestron Electronics, Inc. aux États-Unis et dans d'autres pays.
- Extron et XTP sont des marques déposées de RGB Systems, Inc. aux États-Unis.
- Ethernet est une marque déposée ou une marque commerciale de Fuji Xerox Co., Ltd.
- Les autres noms de produits ou d'entreprises mentionnés dans ce manuel peuvent être des marques déposées ou des marques commerciales de leurs propriétaires respectifs.
- Le Virtual Remote Tool fonctionne avec la bibliothèque WinI2C/DDC, © Nicomsoft Ltd.

REMARQUES

- (1) Le contenu de ce manuel ne peut pas être réimprimé partiellement ou en totalité sans autorisation.
- (2) Le contenu de ce manuel est susceptible d'être modifié sans préavis.
- (3) Une grande attention a été portée à l'élaboration de ce manuel ; toutefois, veuillez nous contacter si vous remarquez des points litigieux, des erreurs ou des omissions.
- (4) Nonobstant l'article (3), NEC ne pourra être tenu pour responsable de pertes de profit ou d'autres pertes résultant de l'utilisation de ce projecteur.

Informations importantes

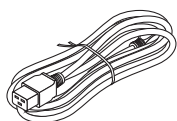

Veillez utiliser le cordon d'alimentation fourni avec ce projecteur. Si le cordon d'alimentation fourni n'est pas conforme aux normes de sécurité de votre pays, à la tension et au courant pour votre région, veillez à utiliser le cordon d'alimentation qui est conforme et remplit les exigences de ces normes.

- Le cordon d'alimentation utilisé doit être agréé et en conformité avec les normes de sécurité de votre pays. Veillez vous reporter à la page 159 à propos des spécifications du cordon d'alimentation.

La tension nominale par pays est indiquée ci-dessous pour votre référence. Pour choisir un cordon d'alimentation approprié, veillez vérifier vous-même la tension nominale propre à votre région.

230 V CA : Pays européens
120 V CA : Amérique du Nord

Précautions de sécurité

Précautions

Veillez lire ce manuel avec attention avant d'utiliser votre projecteur NEC et conserver le manuel à portée de main pour toute consultation ultérieure.

ATTENTION



Pour couper complètement l'alimentation, retirez la prise du secteur. La prise du secteur doit être accessible et installée le plus près possible de l'appareil.

ATTENTION



POUR EVITER TOUT CHOC ELECTRIQUE, N'OUVREZ PAS LE BOITIER. A L'INTERIEUR SE TROUVENT DES COMPOSANTS A HAUTE TENSION. POUR TOUTE REPARATION, ADRESSEZ-VOUS A UN REPARATEUR AGREE.



Ce symbole avertit l'utilisateur que le contact avec certaines parties non isolées à l'intérieur de l'appareil risque de causer une électrocution. Il est donc dangereux de toucher quoi que ce soit à l'intérieur de l'appareil.



Ce symbole avertit l'utilisateur que d'importantes informations sont fournies sur le fonctionnement ou l'entretien de cet appareil. Ces informations doivent être lues attentivement pour éviter tout problème.

AVERTISSEMENT : AFIN DE PREVENIR TOUT RISQUE D'INCENDIE OU DE CHOC ELECTRIQUE, N'EXPOSEZ PAS CET APPAREIL A LA PLUIE OU A L'HUMIDITE. NE PAS UTILISER DE RALLONGE AVEC LA PRISE DE CETTE APPAREIL ET NE PAS NON PLUS LA BRANCHER DANS UNE PRISE MURALE SI TOUTES LES FICHES NE PEUVENT ETRE INSEREES COMPLETEMENT.

ATTENTION



Éviter d'afficher des images stationnaires pendant une période prolongée.

Ceci risquerait en effet de maintenir momentanément ces images à la surface du panneau LCD.

Si cela se produit, continuer à utiliser votre projecteur. L'arrière-plan statique des images précédentes disparaîtra.

Mise au rebut du produit usagé



Dans l'Union européenne

La législation européenne, appliquée dans tous les États membres, exige que les produits électriques et électroniques portant la marque (à gauche) doivent être mis au rebut séparément des autres ordures ménagères. Ceci inclus les projecteurs et leurs accessoires électriques. Lorsque vous mettez au rebut ces produits, veuillez suivre les recommandations des autorités locales et/ou demandez conseil au magasin qui vous a vendu le produit.

Une fois ces produits mis au rebut, ils sont réutilisés et recyclés de manière appropriée. Cet effort nous aidera à réduire au niveau minimum les déchets et leurs conséquences négatives sur la santé humaine et l'environnement.

La marque figurant sur les produits électriques et électroniques ne s'applique qu'aux États membres actuels de l'Union Européenne.

En dehors de l'Union européenne

Si vous souhaitez mettre des appareils électriques et électroniques au rebut en dehors de l'Union européenne, veuillez contacter les autorités locales pour vous informer de la méthode appropriée pour la mise au rebut.



Union européenne : le symbole représentant une poubelle recouverte d'une croix indique que les batteries ne doivent pas être mêlées aux déchets ordinaires. En effet, les batteries usagées font l'objet d'un traitement et recyclage particulier, et ce dans le respect de la législation en vigueur.

Conformément à la directive 2006/66/EC appliquée dans l'Union européenne, les batteries usagées doivent être traitées d'une certaine manière, et collectées par les services appropriés.

AVERTISSEMENT :

Cet équipement est conforme à la classe A associée à la norme CISPR 32. Dans un environnement résidentiel, cet équipement est susceptible de provoquer des interférences radio.

Mesures de sécurité importantes

Ces instructions de sécurité garantissent la longévité de votre projecteur et préviennent les risques d'incendie et de décharge électrique. Lisez-les attentivement et respectez les conseils.

Installation

- Ne placez pas le projecteur dans les endroits suivants :
 - sur un chariot, un support ou une table instable.
 - près d'un point d'eau, de baignoires ou dans des pièces humides.
 - à la lumière directe du soleil, près de chauffages ou d'appareils émettant de la chaleur.
 - dans un environnement poussiéreux, enfumé ou embué.
 - sur une feuille de papier, une carpe ou un tapis.
- Ne pas installer et ranger le projecteur dans les cas ci-dessous. Le non-respect de cette consigne pourrait causer un dysfonctionnement du projecteur.
 - Dans des champs magnétiques puissants
 - Dans un environnement avec une présence de gaz corrosifs
 - À l'extérieur

AVERTISSEMENT

- Ne couvrez pas l'objectif avec le cache-objectif fourni ni avec un autre objet lorsque le projecteur est en marche. À défaut de respecter cette consigne, la chaleur provenant de l'émission de lumière pourrait faire fondre le capuchon.
 - Ne placez pas d'objet pouvant être affecté par la chaleur en face de l'objectif du projecteur. À défaut de respecter cette consigne, la chaleur provenant de l'émission de lumière pourrait faire fondre cet objet.
- Le pictogramme indiqué ci-dessous sur le boîtier signifie que des précautions sont à prendre concernant le placement d'objets devant l'objectif du projecteur.

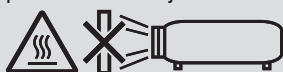

Précautions de sécurité pour l'installation au plafond

AVERTISSEMENT

- Contactez votre revendeur pour l'installation du projecteur au plafond. Des compétences spécifiques sont nécessaires pour l'installation au plafond.
- Toutes personnes autres que des installateurs agréés NE doivent PAS effectuer l'installation. Le non-respect de cette consigne pourrait avoir comme résultat la chute du projecteur et provoquer des blessures.
- Nous ne serons en aucun cas responsables des accidents et/ou dommages résultant d'une installation incorrecte, une utilisation inadéquate, une modification ou de catastrophes naturelles.

N'installez pas le projecteur dans les endroits suivants. Les substances telles que l'huile, les produits chimiques et l'humidité pourraient provoquer des déformations ou des fissures dans l'armoire, la corrosion des parties métalliques, ou un dysfonctionnement.

- À l'extérieur et dans des endroits humides ou poussiéreux
- Les lieux exposés à la fumée ou à la vapeur d'huile
- Les lieux où des gaz corrosifs sont générés

A l'attention du revendeur et de l'installateur

1. Pour éviter toute chute du projecteur, installez-le suffisamment solidement au plafond afin qu'il soutienne le poids combiné du support et du projecteur pendant une période de temps longue.
2. Veillez à effectuer l'installation du projecteur au plafond conformément au manuel d'installation de l'unité de montage au plafond. Assurez-vous d'utiliser les accessoires en métal fixés, et de serrer fermement les vis.
3. Pour éviter toute chute du projecteur, utiliser des câbles de prévention de chute.
 - Utilisez des accessoires en métal disponibles dans le commerce pour fixer la barre de sécurité du projecteur à une partie solide du bâtiment à l'aide des câbles de prévention de chute.
 - Utilisez des accessoires en métal et des câbles de sécurité disponibles dans le commerce ayant la capacité de supporter le poids combiné du projecteur et de l'unité de montage au plafond.
 - Laissez du mou dans les câbles de sécurité afin de ne pas soumettre le projecteur à une tension permanente.
 - Reportez-vous au manuel d'utilisation fourni avec le projecteur pour l'emplacement de la barre de sécurité. (→ page 6)

⚠ Précautions contre l'incendie et l'électrocution ⚠

- Veillez à ce que la ventilation soit suffisante et à ce que les conduits ne soient pas obstrués afin d'éviter toute accumulation de chaleur à l'intérieur du projecteur. Laisser suffisamment d'espace entre le projecteur et le mur. (→ page x)
- Évitez de faire tomber des corps étrangers comme des trombones et des morceaux de papier dans le projecteur. Ne pas essayer de récupérer des objets tombés dans le projecteur. Ne pas insérer d'objet métallique comme un fil électrique ou un tournevis dans le projecteur. Si quelque chose venait à tomber dans le projecteur, le débrancher immédiatement et demander à un réparateur qualifié de retirer l'objet.
- Ne placez pas d'objet sur le projecteur.
- Ne touchez pas la fiche d'alimentation pendant un orage. Le non-respect de cette consigne risque de causer une électrocution.
- Le projecteur est conçu pour fonctionner sur une alimentation électrique de 100-240 V CA 50/60 Hz. Assurez-vous que votre alimentation électrique soit conforme avant d'utiliser votre projecteur.
- Assurez-vous de monter la butée du cordon d'alimentation avant d'essayer d'utiliser votre projecteur. Veuillez vous reporter à la page 15 à propos de la butée du cordon d'alimentation.
- Ne regardez pas en face la source de lumière avec des instruments optiques de grossissement (telles que des lunettes et des rétroviseurs). Une détérioration visuelle peut en résulter.
- Lors de la mise sous tension du projecteur, s'assurer que personne ne se trouve face à l'objectif sur la trajectoire de la lumière émise par le laser. Ne pas regarder dans l'objectif lorsque le projecteur est en marche. Cela pourrait provoquer de graves dommages oculaires. L'étiquette suivante, qui apparaît dans la section de montage de la lentille sur le boîtier du projecteur, indique que ce projecteur est classé dans le groupe à risques 2 de IEC 62471-5:2015. Tout comme pour n'importe quelle source lumineuse, ne regardez pas fixement le faisceau, RG2 IEC 62471-5:2015.

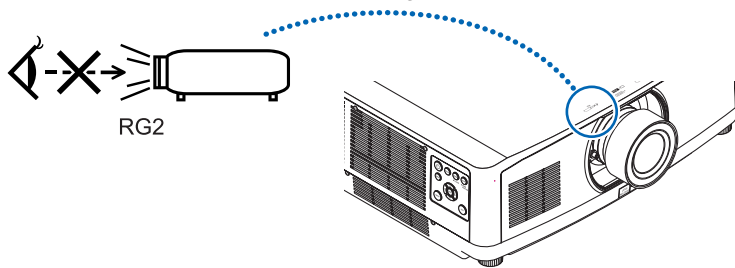

- Effectuez le réglage depuis l'arrière ou depuis le côté du projecteur. Le réglage par l'avant du projecteur pourrait exposer vos yeux à une lumière puissante et les blesser.
- Tenir des objets tels qu'une loupe à l'écart du rayon de lumière du projecteur. La lumière projetée par l'objectif est puissante, par conséquent tout objet pouvant rediriger la lumière provenant de l'objectif peut provoquer des dangers inattendus comme un incendie ou blesser les yeux.
- Ne placez pas d'objet pouvant être affecté par la chaleur en face des orifices de ventilation du projecteur. À défaut de respecter cette consigne, les objets en question pourraient fondre ou vous brûler les mains en raison de la chaleur produite par les orifices de ventilation.
- Manipulez le câble d'alimentation avec précaution. Un câble endommagé ou effiloché peut entraîner une électrocution ou un incendie.
 - Ne pliez pas ou n'écrasez pas le câble d'alimentation de manière excessive.
 - Ne placez pas le câble d'alimentation sous le projecteur ou sous tout autre objet lourd.
 - Ne couvrez pas le câble d'alimentation avec d'autres matériaux mous comme des tapis.
 - Ne soumettez pas le câble d'alimentation à la chaleur.
 - Ne manipulez pas la prise d'alimentation avec des mains mouillées.
- Éteignez le projecteur, débranchez le câble d'alimentation et faites réviser l'appareil par un technicien qualifié dans le cas des problèmes suivants :
 - Le câble ou la prise d'alimentation est endommagé ou effiloché.
 - Du liquide a été répandu à l'intérieur du projecteur, ou ce dernier a été exposé à la pluie ou à l'eau.
 - Le projecteur ne fonctionne pas normalement lorsque vous suivez les instructions décrites dans ce manuel.
 - Le projecteur est tombé ou le boîtier a été endommagé.
 - Les performances du projecteur ont décliné, indiquant un besoin de maintenance.
- Déconnectez le câble d'alimentation et tout autre câble avant de transporter le projecteur.
- Mettez le projecteur hors tension et débranchez le cordon d'alimentation avant de nettoyer le boîtier ou de nettoyer ou de remplacer l'objectif.

- Éteignez le projecteur et débranchez le câble d'alimentation si le projecteur n'est pas utilisé durant une longue période.
- Lors de l'utilisation d'un câble LAN :
Pour votre sécurité, ne raccordez pas au connecteur pour le câblage de périphérique externe pouvant avoir une tension excessive.
- Ne pas utiliser un projecteur qui présente un dysfonctionnement. Ceci peut causer non seulement un choc électrique ou un incendie mais également des dommages sérieux à votre vue.
- Ne pas laisser des enfants actionner le projecteur par eux-mêmes. Si le projecteur est utilisé par des enfants, les adultes doivent être présents et surveiller les enfants.
- Si un dégât ou un dysfonctionnement est constaté sur le projecteur, arrêter immédiatement son utilisation et contacter votre revendeur pour effectuer les réparations.
- Les usagers ne doivent jamais démonter, réparer et modifier l'appareil. Si ces actions sont effectuées par des usagers, ceci peut provoquer de sérieux problèmes pour leur sécurité.
- Consulter votre revendeur pour la mise au rebut du projecteur. Ne jamais démonter le projecteur avant de le mettre au rebut.

ATTENTION

- Ne pas utiliser le pied à inclinaison réglable pour effectuer des réglages autres que ceux initialement prévus. Des utilisations non appropriées, telles que le fait de saisir le pied à inclinaison réglable ou de suspendre l'appareil au mur peuvent endommager le projecteur.
- Ne tenez pas le cache-câbles pendant que vous déplacez le projecteur ou n'appliquez pas de force excessive sur le cache-câbles. Cela pourrait endommager le cache-câbles et entraîner des blessures.
- Assurez-vous de bien serrer les vis après avoir fixé le cache-câbles. Le non-respect de cette consigne pourrait être à l'origine d'un détachement et d'une chute du cache-câbles, ce qui pourrait entraîner des blessures ou des dommages sur le cache-câble.
- Ne placez pas de câbles emmêlés dans le cache-câbles. Cela pourrait endommager le cordon d'alimentation et provoquer un incendie.
- Sélectionnez [HAUT] dans le Mode ventilateur si le projecteur continue à être utilisé pendant plusieurs jours d'affilée. (À partir du menu, sélectionnez [CONFIG.] → [OPTIONS(1)] → [MODE VENTILATEUR] → [MODE] → [HAUT].)
- Ne pas débrancher le câble d'alimentation de la prise murale ou du projecteur lorsque celui-ci est sous tension. Vous risqueriez d'endommager le connecteur AC IN du projecteur et (ou) la fiche du câble d'alimentation. Pour éteindre l'alimentation électrique lorsque le projecteur est allumé, utilisez une alimentation multiple équipée d'un interrupteur et d'un disjoncteur.
- Au moins deux personnes sont nécessaires pour le transport du projecteur. Dans le cas contraire, le projecteur pourrait tomber, provoquant des blessures.
- Si une lumière intense, comme des rayons laser, pénètre par l'objectif, cela peut entraîner un dysfonctionnement.

Précautions pour la manipulation de l'objectif optionnel

Lors du transport du projecteur avec l'objectif, retirez l'objectif avant de transporter le projecteur. Mettez toujours le cache-objectif sur ce dernier qu'il soit ou non monté sur le projecteur. L'objectif et le mécanisme de déplacement d'objectif peuvent être endommagés à cause d'une manipulation incorrecte pendant le transport.

Ne portez pas le projecteur par l'objectif.

Cela pourrait faire tourner la bague de mise au point, provoquant une chute accidentelle du projecteur.

Lorsqu'aucun objectif n'est monté sur le projecteur, ne mettez pas vos mains dans l'ouverture de la monture de l'objectif pour transporter le projecteur.

Gardez les mains éloignées de la partie de montage de l'objectif lors d'un déplacement de l'objectif. Le non-respect de cette consigne pourrait être à l'origine d'un coincement des doigts par l'objectif en mouvement.

Informations sur les câbles

Utilisez des câbles blindés ou des câbles attachés à des noyaux de ferrite afin de ne pas interférer avec la réception de la radio et de la télévision.

Pour plus de détails, veuillez vous référer à « 6. Connexion à d'autres appareils » de ce mode d'emploi.

Précautions se rapportant à la télécommande

- Manipulez la télécommande avec précaution.
- Si la télécommande est mouillée, essuyez-la immédiatement.
- Évitez toute chaleur excessive et humidité.
- Ne jamais court-circuiter, chauffer ou démonter les piles.
- Ne jamais jeter les piles au feu.

- Si la télécommande n'est pas utilisée pendant une longue période, retirez les piles.
- Assurez-vous de respecter la polarité (+/-) des piles.
- Ne pas utiliser des piles neuves et des piles usagées en même temps et ne pas utiliser des piles de différents types ensemble.
- Mettre les piles usagées au rebut conformément aux réglementations locales.

À propos du mode Haute Altitude

- Réglez [MODE VENTILATEUR] sur [HAUTE ALTITUDE] lors de l'utilisation du projecteur à des altitudes d'environ 5500 pieds/1700 mètres ou plus.
Utilisez le projecteur à des altitudes d'environ 5500 pieds/1700 mètres sans le régler sur [HAUTE ALTITUDE] peut provoquer une surchauffe et le projecteur pourrait s'éteindre. Si cela se produit, attendez quelques minutes et allumez le projecteur.
- Utiliser le projecteur à des altitudes moins importantes que 5 500 pieds/1 700 mètres et le régler sur [HAUTE ALTITUDE] peut causer un refroidissement excessif du module d'éclairage, créant une oscillation de l'image. Commutez [MODE VENTILATEUR] sur [AUTO].
- Utiliser le projecteur à des altitudes d'environ 5 500 pieds/1 700 mètres ou plus peut raccourcir la durée de vie des composants optiques tels que le module d'éclairage.

Module d'éclairage

1. Un module de voyant contenant plusieurs diodes lasers équipe le produit comme source lumineuse.
2. Ces diodes laser sont scellées dans le module d'éclairage. Aucun entretien et aucune réparation ne sont nécessaires pour la performance du module d'éclairage.
3. L'utilisateur final n'est pas autorisé à remplacer le module d'éclairage.
4. Contactez un distributeur agréé pour le remplacement du module d'éclairage et obtenir davantage d'informations.

Précautions de sécurité relatives au laser

• Pour les États-Unis

Ce produit est classé dans la classe 3R de la IEC 60825-1 Deuxième édition 2007-03

Conforme aux normes de performance FDA pour les produits laser à l'exception des cas divergents énumérés dans le document « Laser Notice N° 50 » du 24 juin 2007.

• Pour les autres régions

Ce produit est classé dans la classe 1 de la IEC 60825-1 Troisième édition 2014-05 et RG2 ou de la IEC 62471-5 Première édition 2015-06.

Respectez les lois et réglementations en vigueur dans votre pays par rapport à l'installation et à la gestion de l'appareil.

- Schéma du laser émis depuis le module d'éclairage intégré :
 - Longueur d'onde : 455 nm
 - Puissance maximale : 140 W (PA703UL/PA653UL), 168 W (PA803UL)
- Diagramme de rayonnement à partir du boîtier de protection :
 - Longueur d'onde : 455 nm
 - Puissance maximale de rayonnement laser : 333 mW
- Le module laser est équipé dans ce produit. L'utilisation de commandes ou de réglages de procédures autres que ce qui est décrit ici pourrait provoquer une exposition dangereuse à des radiations.

ATTENTION

- L'utilisation de commandes ou de réglages ou de performances de procédures autres que ceux spécifiés ici peut provoquer l'exposition à des radiations dangereuses.

ATTENTION – APPAREIL À LASER DE CLASSE 3R DE IEC 60825-1 DEUXIÈME ÉDITION

RAYONNEMENT LASER - EXPOSITION DIRECTE DANGEREUSE POUR LES YEUX

Plage de rayonnement de la lumière laser

La figure ci-dessous montre la plage de rayonnement maximum de la lumière laser.

Angle horizontal (unité : degré)

Unité d'objectif	Zoom	Position de l'objectif		
		Le plus à droite	Centre (valeur de référence)	Le plus à gauche
		HD	HC	HG
NP40ZL	Télé	31,7	23,8	31,7
	Large	41,0	31,9	41,0
NP41ZL	Télé	12,8	9,2	12,8
	Large	27,7	20,6	27,7
NP43ZL	Télé	6,6	4,7	6,6
	Large	12,9	9,3	12,9

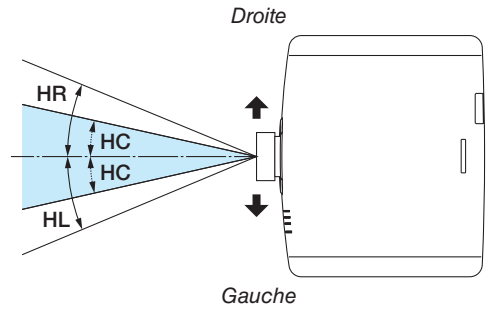

Angle vertical (unité : degré)

Unité d'objectif	Zoom	Position de l'objectif		
		Le plus haut	Centre (valeur de référence)	Le plus bas
		VH	VC	VB
NP40ZL	Télé	29,3	18,3	21,6
	Large	38,4	25,0	29,2
NP41ZL	Télé	11,7	6,9	8,3
	Large	25,6	15,7	18,7
NP43ZL	Télé	6,0	3,5	4,2
	Large	11,8	7,0	8,4

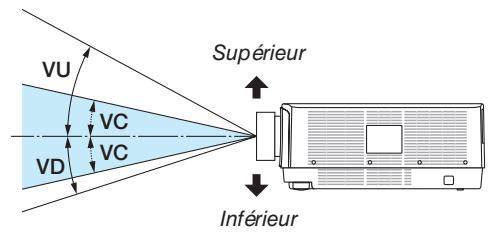

- La mise en garde et les étiquettes d'explication du PRODUIT LASER de CLASSE 3R conforme à IEC 60825-1 Deuxième édition, et de Classe 1 conforme à IEC 60825-1 Troisième édition, sont collées aux positions indiquées ci-dessous.

Pour les États-Unis

Étiquette 1

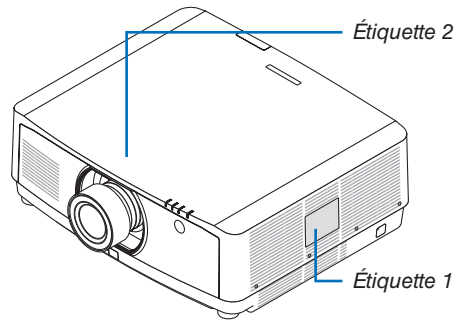
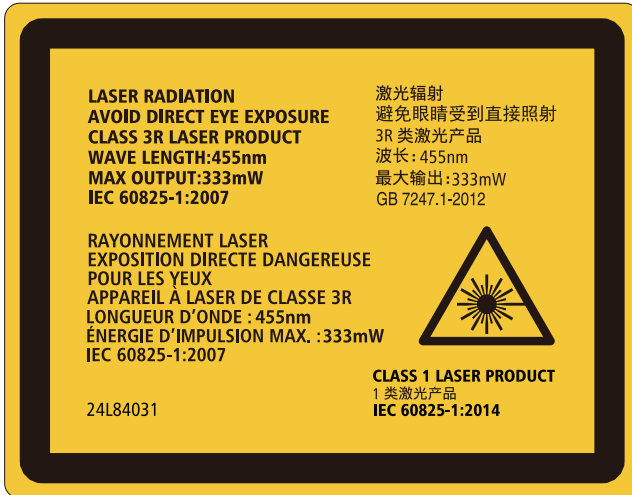

Étiquette 2



Pour les autres régions

Étiquette 1



À propos des droits d'auteur des images originales projetées :

Notez que l'utilisation de ce projecteur dans un but commercial ou pour attirer l'attention du public dans un lieu comme un café ou un hôtel et l'emploi de la compression ou de l'extension d'image d'écran avec les fonctions suivantes risque de constituer une infraction aux droits d'auteur qui sont protégés par la loi sur les droits d'auteur.

[ASPECT (RATIO)], [KEystone], Fonction de grossissement et autres fonctions semblables.



Précautions sanitaires pour les utilisateurs regardant des images en 3D

Avant la visualisation, veillez à lire les précautions concernant la santé qui peuvent être trouvées dans le manuel utilisateur fourni avec votre ou vos lunettes 3D ou votre contenu compatible 3D tel que des disques Blu-ray, des jeux vidéo, des fichiers d'ordinateur et des fichiers similaires.

Afin d'éviter tout symptôme gênant, veuillez tenir compte de ce qui suit :

- N'utilisez pas les lunettes 3D pour visionner autre chose que des images 3D.
- Laissez une distance de 2 m/7 pieds ou plus entre l'écran et l'utilisateur. Le fait de regarder des images 3D de trop près peut vous fatiguer les yeux.
- Évitez de regarder des images 3D pendant une période prolongée. Prenez une pause de 15 minutes ou plus après chaque heure de visionnage.
- Si vous ou un membre de votre famille a des antécédents de crises d'épilepsie, demandez conseil à un médecin avant de visionner des images en 3D.
- Pendant le visionnage d'images 3D, si vous ressentez un écoulement, des vertiges, des maux de tête, une fatigue oculaire, un trouble de la vision, des convulsions ou des engourdissements, arrêtez le visionnage. Si les symptômes persistent, consultez un médecin.
- Visualisation des images 3D depuis l'avant de l'écran. La visualisation d'images 3D depuis un angle peut entraîner une fatigue oculaire ou physique.

Fonction de MARCHE AUTO DES

Le réglage d'usine par défaut pour [MARCHE AUTO DES] est de 15 minutes. Si aucun signal d'entrée n'est reçu et qu'aucune opération n'est effectuée sur le projecteur pendant 15 minutes, le projecteur est automatiquement mis hors tension pour économiser l'énergie. Afin de contrôler le projecteur à l'aide d'un dispositif externe, réglez l'option [MARCHE AUTO DES] sur [DESACT.]. Veuillez vous reporter à la page [131](#) pour plus d'informations.

Espace libre pour l'installation du projecteur

Laissez suffisamment d'espace libre autour du projecteur, comme indiqué ci-dessous. L'échappement à haute température provenant de l'appareil pourrait être à nouveau aspiré dans l'appareil. La distance minimum requise est la même lorsque le projecteur est installé dans n'importe quel angle.

L'air chaud provenant du HVAC peut pénétrer par l'orifice d'entrée d'air du projecteur.

Si cela se produit, la température interne du projecteur s'élèvera de manière trop importante, entraînant le dispositif de protection contre la surchauffe à désactiver automatiquement l'alimentation des projecteurs.

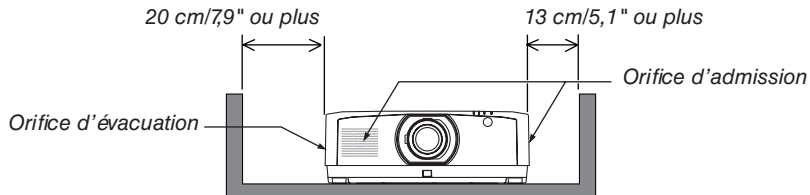

REMARQUE :

- Le schéma montre l'espace libre nécessaire requis à gauche et à droite du projecteur, en supposant que suffisamment d'espace libre a été maintenu pour l'avant, l'arrière et le haut du projecteur.
- Veuillez prévoir suffisamment d'espace à l'arrière du projecteur pour poser la protection de câble.
- Pour la projection en portrait, chaque espace nécessaire entre le sol et les orifices d'entrée ou de sortie d'air est identique avec l'espace indiqué sur l'illustration ci-dessus. Reportez-vous à la page [148](#) pour un exemple d'installation de projection en portrait.

Table des matières

Informations importantes	i
1. Introduction	1
❶ Que contient la boîte ?	1
❷ Introduction au projecteur	2
Généralités	2
Source lumineuse · Luminosité	2
Installation	2
Vidéos	2
Réseau	3
Économie d'énergie	3
À propos de ce manuel de l'utilisateur	4
❸ Nomenclature du projecteur	5
Avant/Haut	5
Arrière	6
Montage du couvercle de câble	7
Panneau de commande/voyant	8
Bornes	9
❹ Nomenclature de la télécommande	10
Installation des piles	11
Précautions se rapportant à la télécommande	11
Portée de fonctionnement de la télécommande sans fil	12
2. Projection d'une image (fonctionnement élémentaire)	13
❶ Procédure de projection d'une image	13
❷ Connexion de votre ordinateur/Connexion du câble d'alimentation	14
À l'aide de la butée du cordon d'alimentation	15
❸ Mise en marche du projecteur	16
Effectuer l'étalonnage de l'objectif	16
Remarque à propos de l'écran de démarrage (Écran de sélection de la langue du menu)	17
❹ Sélection d'une source	18
❺ Réglage de la taille et de la position de l'image	20
Ajustement de la position verticale d'une image projetée (déplacement d'objectif)	21
Mise au point	22
Zoom	25
Réglage du pied d'inclinaison	26
❻ Optimisation d'un signal d'ordinateur automatique	27
❼ Augmentation ou diminution du volume	27
❽ Extinction du projecteur	28
❾ Après l'utilisation	29

3. Fonctions pratiques	30
1 Eteignez la lumière du projecteur (OBTURATEUR DE L'OBJECTIF)	30
2 Désactiver l'image et le son.....	30
3 Commutez la position d'affichage du menu à l'écran	31
4 Gel d'une image	32
5 Agrandissement d'une image	32
6 Changement MODE LUMIERE/Vérification de l'effet économiseur d'énergie à l'aide de MODE LUMIERE [MODE LUMIERE].....	33
Test de l'effet d'Économie d'Énergie [COMPTEUR DE CARBONE].....	35
7 Correction de la distorsion keystone horizontale et verticale [PIERRE ANGULAIRE] ..	36
8 Fonctionnement du menu à l'écran au moyen d'une souris USB disponible dans le commerce	38
Fonctionnement du menu	38
Commande de la position du menu	39
Correction géométrique	39
9 Empêche l'utilisation non autorisée du projecteur [SECURITE]	41
10 Projection de vidéos 3D.....	44
Procédure pour regarder des vidéos 3D à l'aide de ce projecteur	44
Lorsque les vidéos ne peuvent pas être affichées en 3D.....	46
11 Commander le projecteur en utilisant un navigateur HTTP	47
12 Changements d'enregistrement pour le déplacement d'objectif, le zoom et la mise au point [MEMOIRE OBJECTIF].....	54
Pour enregistrer vos valeurs réglées dans [REF. MÉMOIRE OBJECTIF] :.....	55
Pour rappeler les valeurs réglées depuis [REF MEMOIRE OBJECT.] :.....	57
 4. Projection multi-écran	 60
1 Ce qui peut être fait avec une projection multi-écran.....	60
Cas 1. Utiliser un seul projecteur pour projeter deux types de vidéos [PIP/ PICTURE BY PICTURE].....	60
Cas 2. À l'aide de quatre projecteurs pour projeter une vidéo avec une résolution de 3 840 × 2 160 pixels [CARRELAGE]	61
Points à prendre en compte lors de l'installation des projecteurs	63
2 Affichage de deux images en même temps.....	64
Projection de deux écrans.....	65
Commutation de l'affichage principal avec l'affichage secondaire et vice versa	66
Restrictions	67
3 Affichage d'une image à l'aide de la [FUSION DES BORDS]	68
Réglage de la superposition d'écrans de projection	69
[COURBE DE MELANGE]	71
Réglage du Niveau Noir.....	72

5. Utilisation du menu à l'écran	74
1 Utilisation des menus	74
2 Éléments du menu.....	75
3 Liste des éléments de menu.....	76
4 Descriptions & fonctions du menu [ENTREE]	82
5 Descriptions & fonctions du menu [REGLAGE].....	86
[IMAGE]	86
[OPTIONS D'IMAGE]	90
[VIDEO].....	94
[REGLAGES 3D].....	96
À l'aide de la fonction Mémoire Objectif [MEMOIRE OBJECTIF]	97
6 Descriptions & fonctions du menu [AFFICHAGE].....	99
[PIP/PICTURE BY PICTURE]	99
[CORREC. GEOMETRIQUE].....	101
[FUSION DES BORDS]	106
[MULTI ECRANS].....	107
7 Descriptions & Fonctions du menu [CONFIG.].....	109
[MENU(1)].....	109
[MENU(2)].....	110
[INSTALLATION(1)].....	111
[INSTALLATION(2)].....	115
[CONTROLE]	116
[PARAMETRES RESEAU]	123
[OPTIONS SOURCE]	128
[OPTIONS PUISSANCE].....	130
Retour au réglage par défaut [RESET]	132
8 Descriptions & Fonctions du menu [INFO.]	133
[TEMPS D'UTILISATION].....	133
[SOURCE(1)]	134
[SOURCE(2)]	134
[SOURCE(3)]	134
[SOURCE(4)]	135
[RESEAU LOCAL CABLE]	135
[VERSION(1)]	135
[AUTRES]	136
[CONDITIONS]	136
[HDBaseT]	137

6. Connexion à d'autres appareils	138
1 Montage d'un objectif (vendu séparément)	138
Montage de l'objectif	138
Retrait de l'objectif	140
2 Câblages	141
Connexion à un signal RGB analogique	141
Connexion à un signal RGB numérique.....	142
Connexion de l'entrée composant.....	144
Connexion à l'entrée HDMI	145
Connexion au dispositif de transmission HDBaseT (vendu dans le commerce)...	146
Raccordement de plusieurs projecteurs	147
Projection portrait (orientation verticale)	148
Connexion à un réseau local câblé	150
7. Entretien	151
1 Nettoyage de l'objectif.....	151
2 Nettoyage du boîtier.....	151
8. Annexe	152
1 Distance de projection et taille de l'écran	152
Types d'objectifs et distance de projection.....	152
Tableaux des tailles et dimensions d'écrans	153
Gamme de déplacement de l'objectif.....	153
2 Liste des signaux d'entrée compatibles.....	155
3 Caractéristiques techniques	158
4 Dimensions du boîtier.....	161
5 Tâches de la broche et noms de signal des principaux connecteurs	162
6 Changer le logo de papier peint (Virtual Remote Tool).....	164
7 Dépannage.....	165
Caractéristique de chaque voyant.....	165
Message de voyant (Message d'état)	165
Message de voyant (Message d'erreur).....	167
Explication sur le voyant POWER et l'état de veille	168
Problèmes courants & Solutions	170
S'il n'y a pas d'image ou si l'image ne s'affiche pas correctement	172
8 Codes de PC Control et connexion des câbles	173
À PROPOS DE LA COMMANDE DE CONTRÔLE ASCII	174
9 Liste des éléments à vérifier en cas de panne	176
10 ENREGISTREZ VOTRE PROJECTEUR ! (pour les résidents aux États-Unis, au Canada et au Mexique).....	178

1. Introduction

① Que contient la boîte ?

Assurez-vous que la boîte contient tous les éléments de la liste. S'il manque des pièces, contactez votre revendeur. Veuillez conserver la boîte et l'emballage d'origine au cas où vous auriez besoin de transporter votre projecteur.

Projecteur

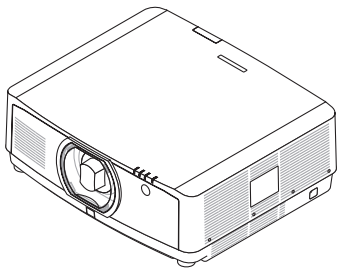

Cache-objectif anti-poussière
(24F54091)

* Le projecteur est expédié sans objectif. Pour des informations sur les types d'objectifs et les distances de projection, voir la page 152.

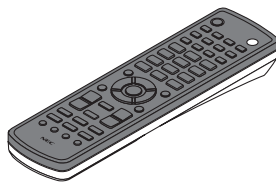

Télécommande
(7N901081)

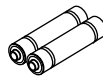

Piles alcalines AA
(x 2)

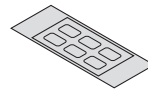

Autocollant des caractères de sélection d'entrée

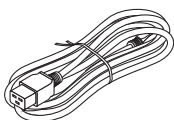

Cordon d'alimentation
(US : 7N080533)
(UE : 7N080030)

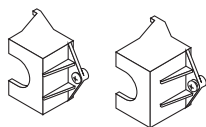

Butée du cordon d'alimentation
(24FU2631 pour le cordon d'alimentation 7N080533)
(24FU2621 pour le cordon d'alimentation 7N080030)
Pour empêcher la chute du cordon d'alimentation.

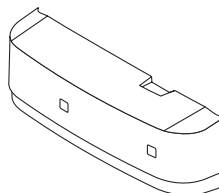

Cache-câble
(24DU4661)



Vis de protection contre le vol de l'objectif
(24V00941)
Cette vis rend difficile le retrait de l'objectif fixé sur le projecteur. (→ page 139)

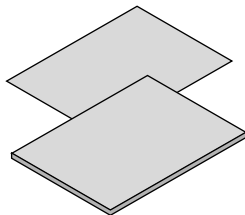

- Informations importantes (7N8N7993)
- Guide d'installation rapide (Pour l'Amérique du Nord : 7N8N8002) (Pour les pays autres que l'Amérique du Nord : 7N8N8002 et 7N8N8012)
- Autocollant de sécurité (Utilisez cette étiquette lorsque le mot de passe de sécurité est activé.)

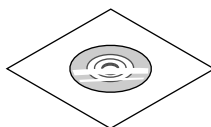

CD-ROM du projecteur NEC
Manuel de l'utilisateur (PDF)
(7N952583)

Pour l'Amérique du Nord uniquement
Garantie limitée

Pour les clients en Europe :

Vous trouverez notre garantie actuelle valide sur notre site Web :
www.nec-display-solutions.com

② Introduction au projecteur

Cette section vous présente votre nouveau projecteur et décrit ses fonctions et ses commandes.

Généralités

- **Projecteur à haute luminosité/haute résolution de type affichage à cristaux liquides**

Modèle	Luminosité	Résolution	Aspect (ratio)
PA803UL	8000 lm	WUXGA (1920 × 1200)	16:10
PA703UL	7000 lm	WUXGA (1920 × 1200)	16:10
PA653UL	6500 lm	WUXGA (1920 × 1200)	16:10

Source lumineuse • Luminosité

- **Une diode laser de longue durée est équipée dans le module voyant**

Le produit peut être utilisé à faible coût car la source de lumière laser peut être utilisée pendant une longue période sans nécessiter de remplacement ou d'entretien.

- **La luminosité peut être ajustée selon une large gamme**

Contrairement aux sources de lumière ordinaires, la luminosité peut être réglée de 30 à 100 % par incréments de 1 %.

- **Mode [LUMINOSITÉ CONSTANTE]**

Normalement la luminosité diminue à l'usage, mais en sélectionnant le mode [LUMINOSITÉ CONSTANTE] les capteurs à l'intérieur du projecteur détectent et règlent automatiquement la sortie de la lumière, ce qui permet de maintenir une luminosité constante tout au long de la durée de vie du module d'éclairage.

Cependant, si la luminosité de sortie est réglée au maximum, la luminosité diminuera à l'usage.

Installation

- **Large choix d'objectifs optionnels en fonction de l'endroit de l'installation**

Ce projecteur est compatible avec trois types d'objectifs optionnels, fournissant une gamme d'objectifs adaptés à une grande variété de lieux d'installation et de méthodes de projection.

De plus, les objectifs peuvent être installés et retirés en un tour de main.

Remarquez qu'aucun objectif n'est installé au moment de l'expédition de l'usine. Veuillez acheter les objectifs optionnels séparément.

- **Fonction de contrôle motorisé de l'objectif pour ajuster facilement la position de l'image projetée**

La position de l'image projetée (déplacement d'objectif), Zoom et Focus peut être réglée grâce aux boutons situés soit sur la face latérale du boîtier sur le panneau de commande, soit sur la télécommande.

- **Ce projecteur peut être installé dans tous les angles de manière universelle**

Pour contrôler une inclinaison précise, utilisez le pied d'inclinaison. Installez un support adéquat en métal qui est suffisamment solide pour supporter le projecteur pour le contrôle de l'angle d'installation.

Vidéos

- **Large gamme de bornes d'entrée/de sortie (HDMI, DisplayPort, HDBaseT, etc.)**

Le projecteur est équipé de nombreuses bornes d'entrée/de sortie : HDMI (entrée × 2), DisplayPort, HDBaseT (entrée × 1, sortie × 1), ordinateur (analogique), etc.

L'entrée HDMI, les bornes d'entrée DisplayPort et les ports HDBaseT du projecteur sont compatibles avec HDCP.

- **HDMI et HDBaseT sont compatibles avec HDCP 2.2/1.4**

- **DisplayPort est compatible avec HDCP 1.3**

- **Affichage simultané de 2 images (PIP/PICTURE BY PICTURE)**

Deux images peuvent être projetées simultanément par un même projecteur.

Il existe deux types de présentation pour les deux images : « image dans l'image » dans laquelle une deuxième image s'insère sur la première, et « image par image » dans laquelle l'image principale et la deuxième image sont

disposées côte à côte.

- **Projection multi-écran à l'aide de plusieurs projecteurs**

Ce projecteur équipe les ports HDBaseT IN/Ethernet et HDBaseT OUT/Ethernet. Jusqu'à quatre projecteurs de la même luminosité peuvent être connectés dans une connexion en série par un câble de réseau local*1 via ces bornes. Une qualité d'image élevée est obtenue en divisant et en projetant des vidéos de résolution élevée entre les différents projecteurs.

De plus, les limites d'écrans sont lissées en utilisant une fonction de fusion des bords.

*1 Utilisez un câble STP 5e CAT disponible dans le commerce ou un câble ayant une spécification plus élevée.

- **Fonction de changement sans heurts pour des changements d'écran plus doux lors de modification du signal**

Lorsque la connexion d'entrée est modifiée, l'image affichée juste avant le changement reste affichée jusqu'à l'affichage de la nouvelle image sans coupure due à une absence de signal.

- **Prend en charge le format 3D HDMI**

Ce projecteur peut être utilisé pour regarder des vidéos en 3D à l'aide de lunettes 3D disponibles dans le commerce et d'émetteurs 3D prenant en charge la 3D Xpand.

Réseau

- **Prend en charge le réseau local câblé**

Équipe les ports du réseau local et HDBaseT/Ethernet (RJ-45). L'utilisation d'un réseau local câblé connecté avec ces ports permet de contrôler le projecteur avec un ordinateur.

- **Compatibilité avec CRESTRON ROOMVIEW et Extron XTP**

Le projecteur est compatible avec CRESTRON ROOMVIEW et Extron XTP, permettant à de multiples appareils connectés au réseau d'être gérés et contrôlés depuis un ordinateur. De plus, il permet d'émettre et de contrôler une image par le biais d'un émetteur Extron XTP connecté avec le projecteur.

- **Logiciels utilitaires pratiques (aide à l'utilisateur) fournis comme base**

Ce projecteur prend en charge nos logiciels utilitaires (NaViSet Administrator 2, Virtual Remote Tool, etc.).

NaViSet Administrator 2 vous aide à contrôler le projecteur avec un ordinateur par le biais d'une connexion au réseau local câblé.

Virtual Remote Tool vous aide à effectuer des opérations par le biais d'une télécommande virtuelle, telles que la mise sous/hors tension du projecteur et la sélection de signal, par le biais d'une connexion au réseau local câblé. De plus, il a pour fonction d'envoyer une image au projecteur et de l'enregistrer comme données de logo.

Veillez consulter notre site Internet pour le téléchargement de chaque logiciel.

URL : <https://www.nec-display.com/dl/en/index.html>

Économie d'énergie

- **Conception d'économie d'énergie avec une consommation en veille de 0,15 W (100-130 V CA)/0,21 W (200-240 V CA)**

Lorsque le mode veille du menu à l'écran est réglé sur « NORMAL », la consommation d'électricité en mode veille activant la Gestion d'Alimentation est de 0,15 W (100-130 V CA)/0,21 W (200-240 V CA) et de 0,11 W (100-130 V CA)/0,16 W (200-240 V CA) lorsque le réseau local est inefficace.

- **[MODE LUMIERE] pour la consommation basse puissance et affichage « Compteur de carbone »**

Le projecteur est équipé d'un [MODE LUMIERE] pour réduire la consommation d'énergie pendant l'utilisation. De plus, lorsque les modes [ECO1], [ECO2] et [LONGUE DUREE DE VIE] sont choisis, les effets d'économie d'énergie sont convertis en quantité de réduction d'émissions de CO₂ qui sera indiquée sur le message de confirmation affiché lorsque l'appareil sera éteint ou dans la page [INFORMATION] du menu à l'écran (COMPTEUR DE CARBONE).

À propos de ce manuel de l'utilisateur

La manière la plus rapide d'installer l'appareil est de prendre votre temps et de procéder correctement du premier coup. Prenez maintenant quelques minutes pour parcourir le manuel de l'utilisateur. Cela sera du temps de gagné plus tard. Au début de chaque section du manuel se trouve une vue d'ensemble. Si la section ne s'applique pas à vous, passez à la suivante.

3 Nomenclature du projecteur

Avant/Haut

L'objectif est vendu séparément. La description ci-dessous vaut lorsque l'objectif NP41ZL est fixé.

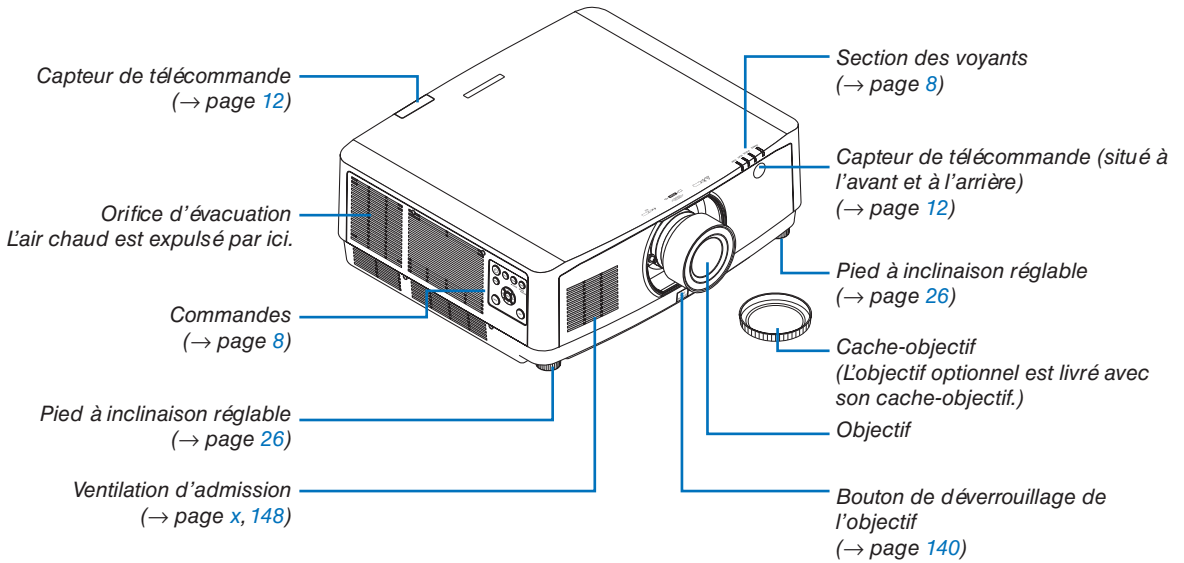

Comment coller l'autocollant de caractère de sélection d'entrée de la télécommande

- **Détachez le cache de l'autocollant et alignez les trous de l'autocollant avec les boutons 1 à 6 avant de coller.**
 - Veuillez prendre soin de ne pas laisser l'autocollant entrer en contact avec les boutons lors du collage.
 - Les explications et les illustrations de ce manuel sont fournies avec l'autocollant collé.

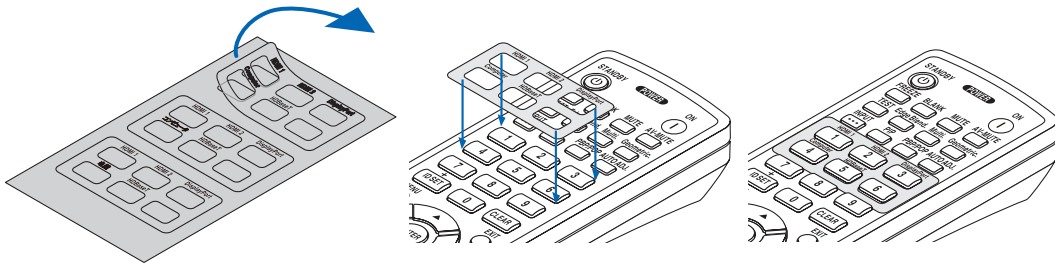

Arrière

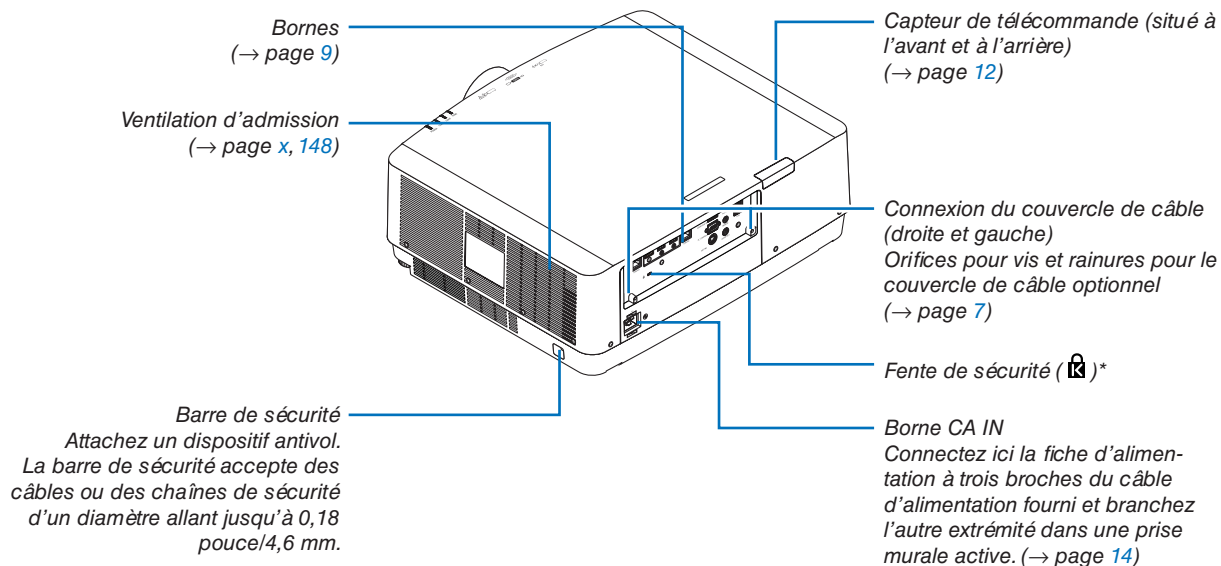

* Verrou antivol compatible avec les câbles/équipements de sécurité Kensington. Pour les produits, consultez le site internet de Kensington.

Montage du couvercle de câble

Le montage du cache-câble sur le projecteur vous permet de cacher les câbles pour une apparence plus soignée.

ATTENTION

- Après le montage du couvercle de câble, assurez-vous de le serrer avec les vis fournies. Sans quoi le couvercle de câble pourrait tomber et être détérioré en causant d'éventuelles blessures.
- N'enroulez pas le cordon d'alimentation et placez-le sous le couvercle de câble. Le non-respect de cette consigne pourrait provoquer un incendie.
- Ne tenez pas le cache-câble pendant le déplacement du projecteur et n'appliquez pas de force excessive sur le cache-câbles. Vous risqueriez d'endommager le cache-câble, ce qui pourrait entraîner la chute du projecteur ou provoquer des blessures.

Montage

Préparations :

1. Connectez le cordon d'alimentation ou les câbles d'alimentation au projecteur (le branchement des câbles n'est pas pris en compte par les schémas).
2. Munissez-vous d'un tournevis cruciforme.

1. **Insérez les deux protubérances rondes sur les bords gauche et droit du cache-câble dans les rainures en bas du projecteur pour les aligner.**

REMARQUE : Faites attention à ne pas coincer le cordon d'alimentation et autres câbles dans le cache-câbles.

2. **Tournez la vis du cache-câble dans le sens des aiguilles d'une montre.**

- Serrez bien la vis.

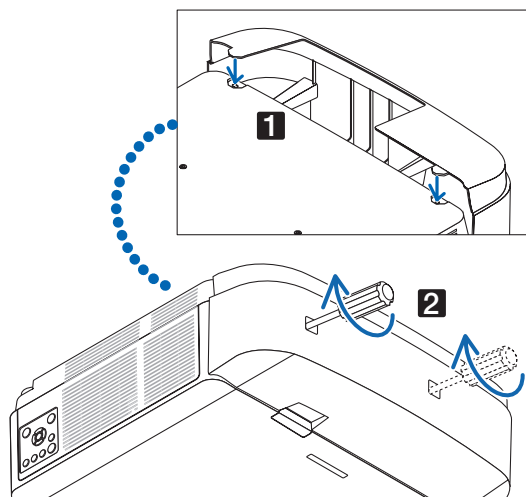

Retrait

1. **Tournez la vis du cache-câble dans le sens inverse des aiguilles d'une montre jusqu'à ce qu'elle se relâche.**

- Tenez le cache-câble pendant que vous effectuez cette opération pour l'empêcher de tomber.
- La vis ne doit pas sortir complètement.

2. **Retirez le cache-câble.**

- Tournez un peu le cache-câble puis levez-le pour l'extraire.

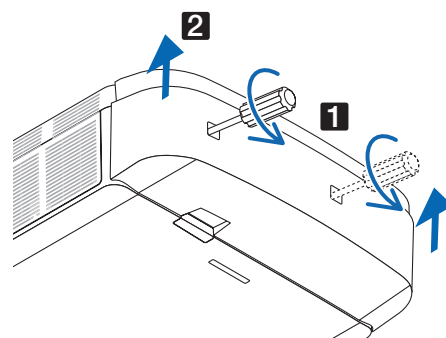

Panneau de commande/voyant

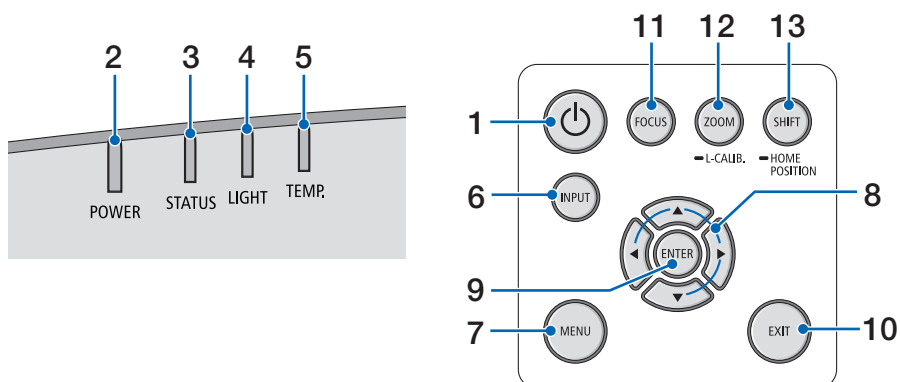

1.  **Bouton (ALIMENTATION)**
(→ page 16, 28)
2. **Voyant POWER**
(→ page 14, 16, 28, 165, 166, 167)
3. **Voyant STATUS**
(→ page 165, 166, 167)
4. **Voyant LIGHT**
(→ page 165, 166, 167)
5. **Voyant TEMP.**
(→ page 165, 166, 167)
6. **Bouton INPUT**
(→ page 18)
7. **Bouton MENU**
(→ page 74)
8.  **Boutons du volume** 
(→ page 27, 74)
9. **Bouton ENTER**
(→ page 74)
10. **Bouton EXIT**
(→ page 74)
11. **Bouton FOCUS**
(→ page 23)
12. **ZOOM/L-CALIB. Bouton**
(→ page 25)
13. **Bouton SHIFT/HOME POSITION**
(→ page 21)

Bornes

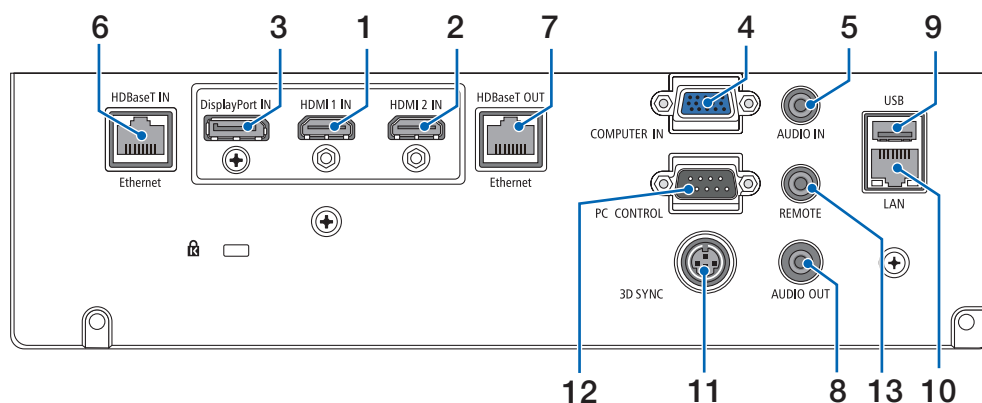
**1. Borne HDMI 1 IN (Type A)**

(→ page 142, 143, 145)

2. Borne HDMI 2 IN (Type A)

(→ page 142, 143, 145)

3. Borne DisplayPort IN

(→ page 142)

4. COMPUTER IN/Borne d'entrée de composant (Mini D-Sub à 15 broches)

(→ page 141, 144)

5. Mini prise AUDIO IN ORDINATEUR (Mini Stéréo)

(→ page 141, 143)

6. Port HDBaseT IN/Ethernet (RJ-45)

(→ page 146, 147)

7. Port HDBaseT OUT/Ethernet (RJ-45)

(→ page 61, 147)

8. Mini prise AUDIO OUT (Mini Stéréo)

(→ page 141, 143, 145)

9. Port USB-A (Type A)

(→ page 38)

10. Port LAN (RJ-45)

(→ page 150)

11. Borne 3D SYNC (Mini DIN à 3 broches)

(→ page 44)

12. Port PC CONTROL (D-Sub à 9 broches)

(→ page 163)

Utilisez ce port pour connecter un PC ou un système de commande. Ceci vous permet de contrôler le projecteur à l'aide d'un protocole de communication série. Si vous écrivez votre propre programme, les codes habituels de commande par PC se trouvent à la page 173.

13. Borne REMOTE (Mini Stéréo)

Utilisez cette borne pour la télécommande filaire du projecteur à l'aide de la télécommande NEC pour la série RD-465E.

Reliez le projecteur et votre télécommande, RD-465E, en utilisant un câble de télécommande filaire disponible dans le commerce.

REMARQUE :

- Lorsqu'un câble de télécommande est relié à la borne REMOTE, vous ne pourrez plus utiliser le contrôle à distance par infrarouge.
- Lorsque [HDBaseT] est sélectionné dans [CAPTEUR TELE-COMM.] et que le projecteur est connecté à un dispositif de transmission disponible dans le commerce qui prend en charge HDBaseT, les opérations de la télécommande à infrarouge ne pourront pas être effectuées si la transmission des signaux de la télécommande a été configurée dans le dispositif de transmission. Cependant, le contrôle à distance à l'aide des rayons infrarouge peut être effectué lorsque l'alimentation de l'appareil de transmission est éteinte.

4 Nomenclature de la télécommande

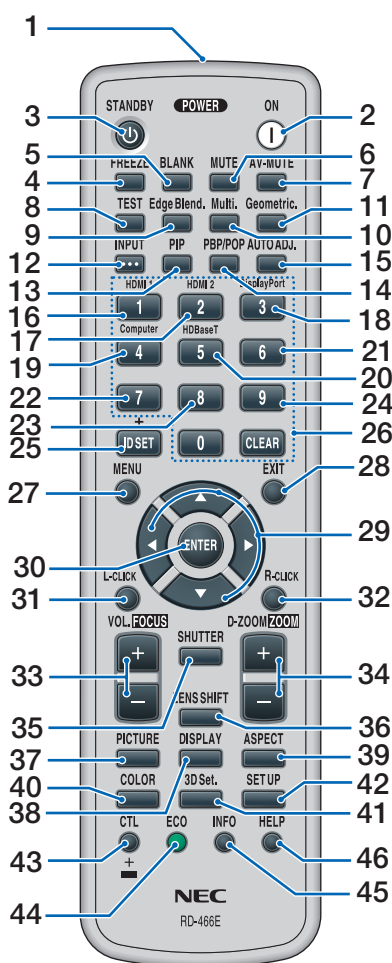

1. Émetteur infrarouge

(→ page 12)

2. Bouton POWER ON

(→ page 16)

3. Bouton STANDBY

(→ page 28)

4. Bouton FREEZE

(→ page 32)

5. Bouton BLANK

(→ page 30)

6. Bouton MUTE

(→ page 30)

7. Bouton AV-MUTE

(→ page 30)

8. Bouton de TEST

(→ page 85)

9. Edge Blend. Bouton

(→ page 69)

10. Multi. Bouton

(→ page 107)

11. Geometric. Bouton

(→ page 36, 101)

12. Bouton INPUT

(→ page 18)

13. Bouton PIP

(→ page 64)

14. Bouton PBP/POP

(→ page 64)

15. Bouton AUTO ADJ.

(→ page 27)

16. Bouton 1 (HDMI 1)

(→ page 18)

17. Bouton 2 (HDMI 2)

(→ page 18)

18. Bouton 3 (DisplayPort)

(→ page 18)

19. Bouton 4 (Computer)

(→ page 18)

20. Bouton 5 (HDBaseT)

(→ page 18)

21. Bouton 6

(non disponible sur les modèles de cette série)

22. Bouton 7

(non disponible sur les modèles de cette série)

23. Bouton 8

(non disponible sur les modèles de cette série)

24. Bouton 9

(non disponible sur les modèles de cette série)

25. Bouton ID SET

(→ page 121)

26. Bouton clavier numérique/Bouton CLEAR

(→ page 121)

27. Bouton MENU

(→ page 74)

28. Bouton EXIT

(→ page 74)

29. Bouton ▲▼◀▶

(→ page 74)

30. Bouton ENTER

(→ page 74)

31. Bouton L-CLICK*

32. Bouton R-CLICK*

33. Bouton VOL./FOCUS (+)(-)

(→ page 23, 27)

34. Bouton D-ZOOM/ZOOM (+)(-)

(→ page 25, 32)

35. Bouton SHUTTER

(→ page 30)

36. Bouton LENS SHIFT

(→ page 21)

37. Bouton PICTURE

(→ page 86)

38. Bouton DISPLAY

(→ page 99)

39. Bouton ASPECT

(→ page 92)

40. Bouton COLOR

(→ page 88)

41. Bouton 3D Set.

(→ page 44)

42. Bouton SETUP

(→ page 109)

43. Bouton CTL

(→ page 23, 24, 25)

44. Bouton ECO

(→ page 33)

45. Bouton INFO

(→ page 134)

46. Bouton HELP

(→ page 133)

* Les boutons ▲▼◀▶, L-CLICK et R-CLICK fonctionnent uniquement lorsqu'un câble USB est connecté à votre ordinateur.

Installation des piles

1. Appuyez sur le fermoir et retirez le couvercle des piles.
2. Installez les nouvelles piles (AA). Assurez-vous que la polarité (+/-) des piles est correctement alignée.

3. Remettez le couvercle des piles en le faisant glisser jusqu'à ce qu'il s'emboîte.

REMARQUE : Ne mélangez pas différents types de piles ou des piles neuves avec des anciennes.

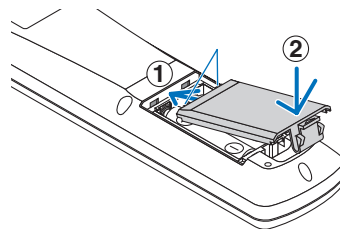
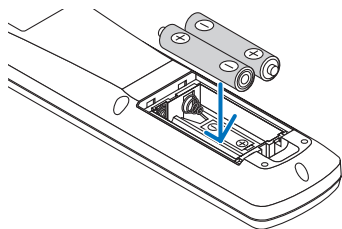
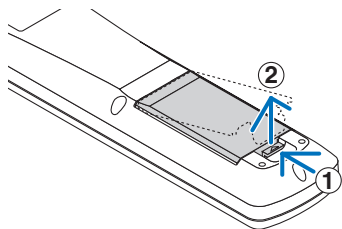

Précautions se rapportant à la télécommande

- Manipulez la télécommande avec précaution.
- Si la télécommande est mouillée, essuyez-la immédiatement.
- Évitez toute chaleur excessive et humidité.
- Ne court-circuitiez, chauffez ou ne démontez jamais les piles.
- Ne jetez jamais les piles au feu.
- Si la télécommande n'est pas utilisée pendant une longue période, retirez les piles.
- Assurez-vous que la polarité (+/-) des piles est correctement alignée.
- N'utilisez pas des piles neuves et des piles usagées en même temps et n'utilisez pas des piles de différents types ensemble.
- Mettez les piles usagées au rebut conformément aux réglementations locales.

Portée de fonctionnement de la télécommande sans fil

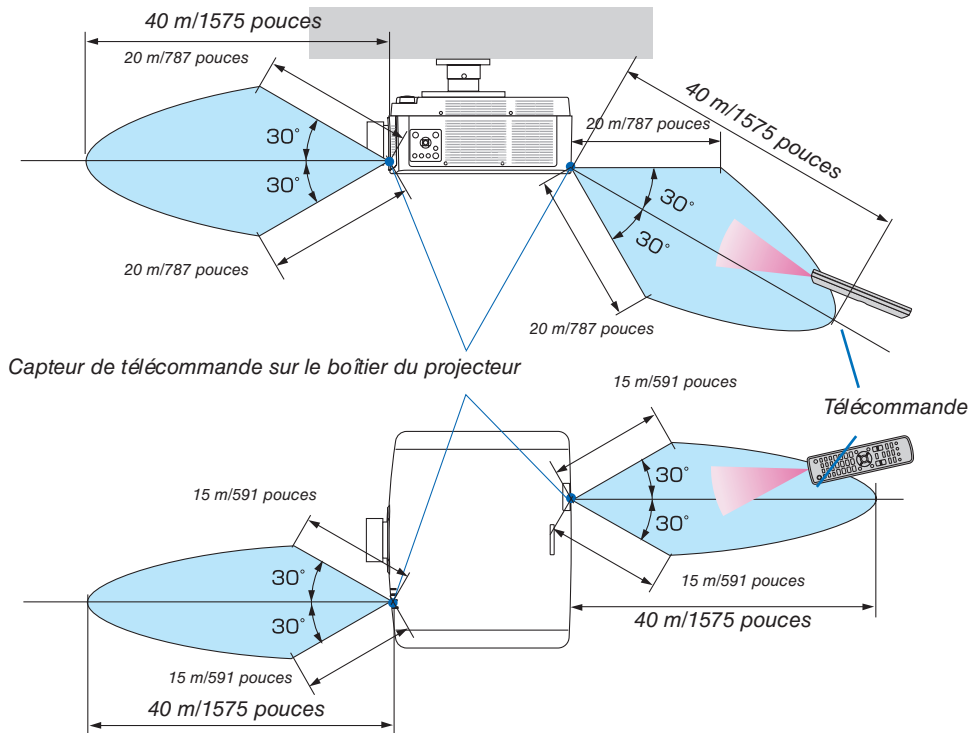

- Le signal infrarouge fonctionne par ligne de visée jusqu'à une distance de quelques mètres et dans un angle de 60 degrés du capteur de télécommande sur le boîtier du projecteur.
- Le projecteur ne réagira pas s'il y a des objets entre la télécommande et le capteur ou si une lumière intense tombe sur le capteur. Des piles usées empêchent également la télécommande de faire fonctionner correctement le projecteur.

2. Projection d'une image (fonctionnement élémentaire)

Ce chapitre décrit comment allumer le projecteur et projeter une image sur l'écran.

① Procédure de projection d'une image

Étape 1

- Connexion de l'ordinateur/Connexion du câble d'alimentation (→ page 14)



Étape 2

- Mise en marche du projecteur (→ page 16)



Étape 3

- Sélection d'une source (→ page 18)



Étape 4

- Ajustement de la taille et de la position de l'image (→ page 20)
- Correction de la distorsion keystone [PIERRE ANGULAIRE] (→ page 36, 101)



Étape 5

- Réglage d'une image et du son
 - Optimiser automatiquement un signal d'ordinateur (→ page 27)
 - Augmentation ou diminution du volume (→ page 27)



Étape 6

- Réalisation d'une présentation



Étape 7

- Extinction du projecteur (→ page 28)



Étape 8

- Après utilisation (→ page 29)

② Connexion de votre ordinateur/Connexion du câble d'alimentation

1. Connectez votre ordinateur au projecteur.

Cette section décrit la procédure de base de connexion de l'ordinateur. Pour plus de détails concernant d'autres types de connexion, reportez-vous à la page 141 « 6-2 Câblages ».

Connectez la borne de sortie d'affichage (mini D-sub à 15 broches) sur l'ordinateur à la borne d'entrée vidéo de l'ordinateur sur le projecteur avec câble d'ordinateur disponible dans le commerce (avec noyau de ferrite) puis faites tourner les boutons des connecteurs pour les fixer.

2. Connectez le câble d'alimentation fourni au projecteur.

Raccordez tout d'abord la fiche à trois broches du câble d'alimentation fourni dans la borne CA IN du projecteur, puis raccordez une autre fiche du câble d'alimentation fourni directement à une prise du secteur. N'utilisez pas de convertisseur de fiche.

⚠ ATTENTION

- Cet équipement est conçu pour être utilisé dans l'état du cordon d'alimentation connecté à la terre. Si le câble d'alimentation n'est pas connecté à la terre, cela peut provoquer un choc électrique. Assurez-vous que le câble d'alimentation est correctement mis à la terre.
- Afin d'éviter que le cordon d'alimentation ne se desserre, assurez-vous que toutes les broches de la prise du cordon d'alimentation soient complètement insérées dans la borne CA IN du projecteur avant d'utiliser la butée du cordon d'alimentation pour fixer le cordon d'alimentation. Un contact instable du cordon d'alimentation peut provoquer un incendie ou un choc électrique.

Lors de la connexion du câble d'alimentation, le témoin d'ALIMENTATION du projecteur s'allume en vert. Si il n'y a pas de signaux d'entrée, l'appareil passera en mode veille.

(Dans ce cas, le mode veille est NORMAL.) (→ page 130)

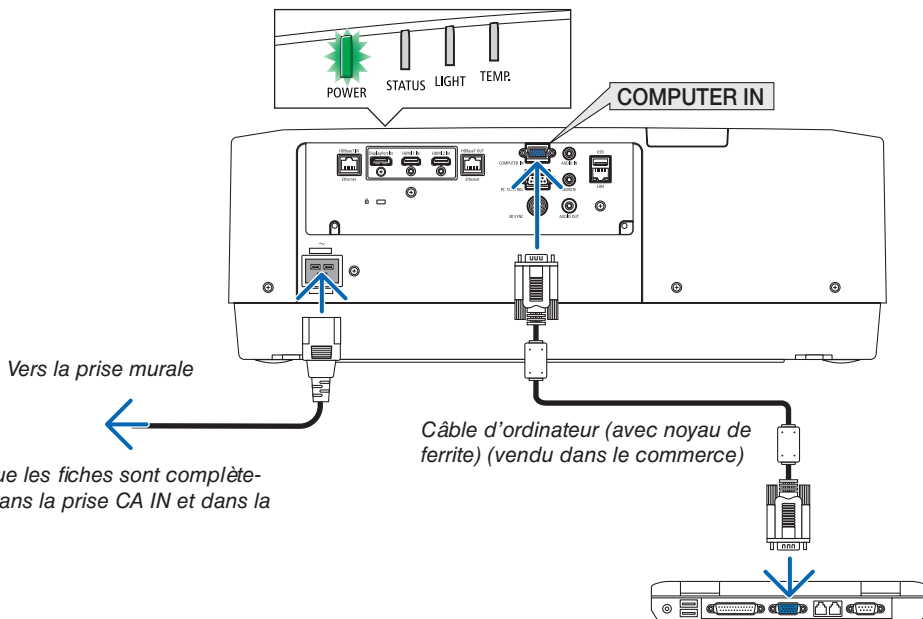

2. Projection d'une image (fonctionnement élémentaire)

ATTENTION :

Certaines parties du projecteur peuvent se trouver temporairement en surchauffe si le projecteur est éteint avec le bouton ALIMENTATION ou si l'alimentation électrique est coupée pendant une utilisation normale du projecteur. Faites bien attention quand vous soulevez le projecteur.

À l'aide de la butée du cordon d'alimentation

Afin d'éviter que le cordon d'alimentation ne se débranche accidentellement de la borne CA IN du projecteur, utilisez la butée du cordon d'alimentation.

Outil nécessaire : Tournevis cruciforme

1. Montez la butée du cordon d'alimentation sur la prise d'alimentation branchée à la borne CA IN.

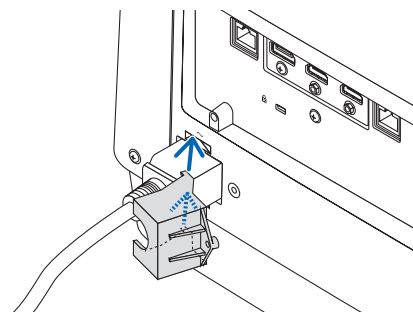

2. Serrez la vis de la butée du cordon d'alimentation.

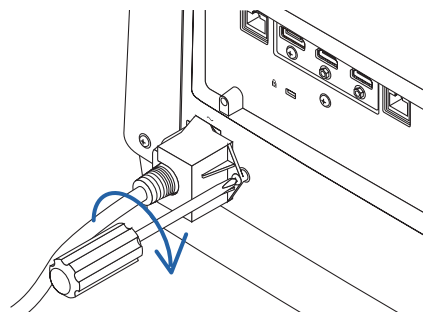

3 Mise en marche du projecteur

1. Retirez le cache-objectif.

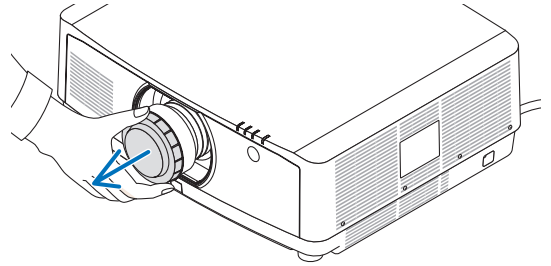

2. Appuyez sur le bouton  (ALIMENTATION) sur le boîtier du projecteur ou bien sur le bouton POWER ON de la télécommande.

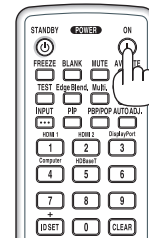

AVERTISSEMENT

Le projecteur produit une lumière intense. Lors de la mise sous tension de l'alimentation, assurez-vous que personne à portée de projection ne regarde l'objectif.

L'indicateur POWER allumé en vert se met à clignoter en bleu. Après cela, l'image est projetée sur l'écran.

ASTUCE :

- Lorsque le message « PROJECTEUR VERROUILLÉ ! SAISISSEZ VOTRE MOT DE PASSE. » est affiché, cela signifie que la fonction de [SECURITE] est active. (→ page 41)

Après avoir allumé votre projecteur, assurez-vous que l'ordinateur ou que la source vidéo est également allumée.

REMARQUE : Un écran bleu (papier peint bleu) s'affiche lorsque qu'aucun signal d'entrée n'est émis (réglage d'usine par défaut).

Effectuer l'étalonnage de l'objectif

Après avoir monté l'unité d'objectif (disponible séparément) ou remplacé l'objectif, exécutez [ETALONN. LENTILLE] en maintenant enfoncé le bouton ZOOM/L-CALIB. sur le boîtier pendant plus de deux secondes.

L'étalonnage corrige le zoom réglable, le décalage et la plage de la mise au point. Si l'étalonnage n'est pas effectué, il se peut que vous n'obteniez pas la meilleure mise au point et zoom même si vous réglez la mise au point et le zoom pour l'objectif.

État de veille

Clignote

Allumé

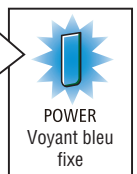
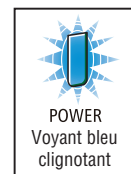

(→ page 165)

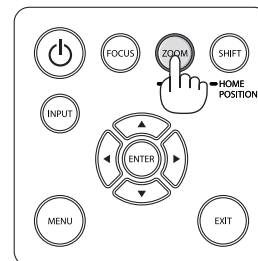

2. Projection d'une image (fonctionnement élémentaire)

Remarque à propos de l'écran de démarrage (Écran de sélection de la langue du menu)

Lorsque vous allumez le projecteur pour la première fois, le menu de démarrage s'affiche. Ce menu vous permet de sélectionner l'une des 30 langues de menu.

Pour sélectionner une langue pour le menu, suivez les étapes suivantes :

1. Utilisez le bouton ▲, ▼, ◀ ou ▶ pour sélectionner l'une des 30 langues du menu.

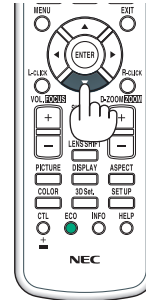

2. Appuyez sur le bouton ENTER pour exécuter la sélection.

Après cette opération, vous pouvez continuer à utiliser le menu.

Si vous le souhaitez, vous pouvez sélectionner la langue du menu ultérieurement.

(→ [LANGUE] à la page 78 et 109)

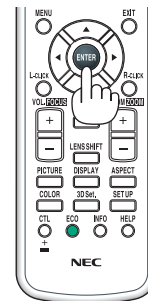

REMARQUE :

- Si le message [CONFIGUREZ LA DATE ET L'HEURE] s'affiche, réglez la date et l'heure actuelles. (→ page 120)
- Dans le cas où ce message ne s'affiche pas, il est conseillé de terminer le réglage [PARAM. DATE ET HEURE].
- Enlevez le cache-objectif lorsque l'appareil est allumé.
Si le cache-objectif est en place sur l'appareil, il pourrait se déformer en raison de la température élevée.
- Si le voyant STATUS s'allume en orange lorsqu'on appuie sur le bouton d'alimentation, le projecteur ne s'allumera pas car la fonction [VER. PANNEAU COMMANDE] a été ACTIVÉE. Annulez la fonction de verrouillage en la désactivant. (→ page 120)
- Lorsque le voyant POWER clignote en bleu par courts intervalles, l'appareil ne peut être éteint en appuyant sur la touche d'alimentation.

2. Projection d'une image (fonctionnement élémentaire)

4 Sélection d'une source

Sélection de la source ordinateur ou vidéo

REMARQUE : Allumez l'ordinateur ou l'équipement de source vidéo connecté au projecteur.

Détection automatique du signal

Appuyez sur le bouton ENTRÉE pendant 1 seconde ou plus. Le projecteur recherche une source d'image disponible connectée avant de l'afficher. La source d'entrée sera modifiée de la façon suivante :

HDMI1 → HDMI2 → DisplayPort → COMUPTER → HDBaseT → HDMI1
→ ...

- Appuyez brièvement sur le bouton pour afficher l'écran [ENTREE].

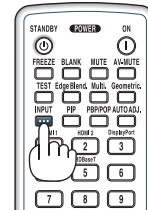

Appuyez sur les boutons ▼/▲ pour faire correspondre la borne d'entrée cible puis appuyez sur le bouton ENTER pour changer l'entrée. Pour effacer l'affichage du menu dans l'écran [ENTREE], appuyez sur le bouton MENU ou SORTIE.

ASTUCE : S'il n'y a aucun signal d'entrée présent, l'entrée sera sautée.

Utilisation de la télécommande

Appuyez sur l'un des boutons 1/HDMI 1, 2/HDMI 2, 3/DisplayPort, 4/COMPUTER ou 5/HDBaseT.

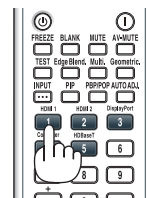

2. Projection d'une image (fonctionnement élémentaire)

Sélection de la source par défaut

Vous pouvez définir une source par défaut de façon à ce qu'elle s'affiche chaque fois que le projecteur est mis en marche.

1. Appuyez sur le bouton MENU.

Le menu s'affiche.

2. Appuyez sur le bouton ► pour sélectionner [CONFIG.] et appuyez sur le bouton ▼ ou le bouton ENTER pour sélectionner [BASIQUE].

3. Appuyez sur le bouton ► pour sélectionner [OPTIONS SOURCE] et appuyez sur le bouton ▼ ou le bouton ENTER.

4. Appuyez trois fois sur le bouton ▼ pour sélectionner [SELEC. ENTR. PAR DEF.] et appuyez sur le bouton ENTER.

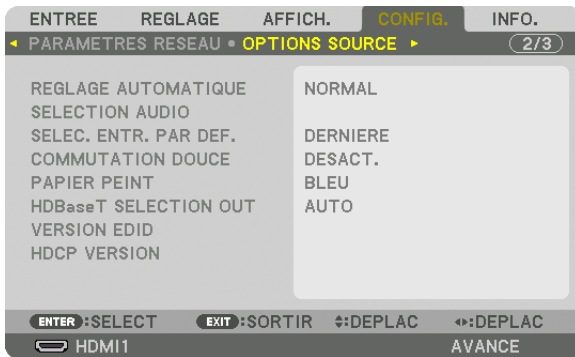

L'écran [SELEC. ENTR. PAR DEF.] s'affiche.

(→ page 128)



5. Sélectionnez la source que vous souhaitez définir comme source par défaut et appuyez sur le bouton ENTER.

6. Appuyez plusieurs fois sur le bouton EXIT pour fermer le menu.

7. Redémarrez le projecteur.

La source que vous avez sélectionnée à l'étape 5 s'affiche.

REMARQUE : Même lorsque l'option [AUTO] est activée, le [HDBaseT] ne sera pas automatiquement sélectionné. Sélectionnez l'option [HDBaseT] pour activer le réseau en tant que source par défaut.

ASTUCE :

- Lorsque le projecteur est en mode veille, l'envoi d'un signal d'ordinateur depuis un ordinateur connecté à l'entrée COMPUTER IN mettra le projecteur en marche et projettera simultanément l'image de l'ordinateur. ([SELEC. MISE EN MARCHÉ] → page 130)
- Sur un clavier Windows 7, une combinaison des touches Windows et P vous permet de configurer rapidement et aisément l'affichage externe.

5 Réglage de la taille et de la position de l'image

Utilisez le bouton de réglage de l'objectif, le levier du pied à inclinaison, le zoom et la bague de mise au point pour régler la taille et la position de l'image.

Dans ce chapitre, les dessins et les câbles ont été omis pour plus de clarté.

Réglage de la position verticale et horizontale d'une image projetée
[Déplacement d'objectif]
(→ page 21)

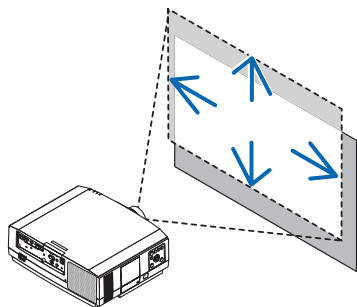

Réglage de la mise au point
[Mise au point]
(→ page 22)

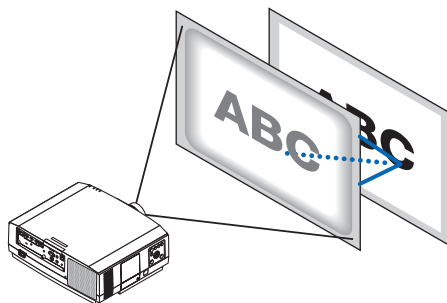

Ajuster précisément la taille d'une image
[Zoom]
(→ page 25)

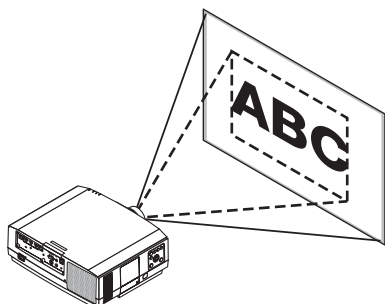

Réglage de l'inclinaison de l'image projetée
[Pied d'inclinaison]
(→ page 26)

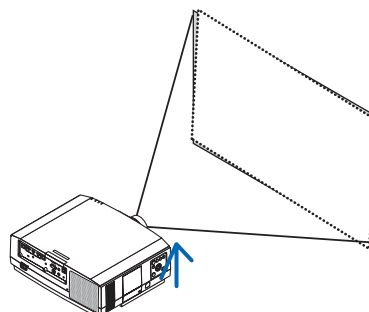

2. Projection d'une image (fonctionnement élémentaire)

Ajustement de la position verticale d'une image projetée (déplacement d'objectif)

ATTENTION

- Effectuez le réglage depuis l'arrière ou le côté du projecteur. L'ajustement par le devant pourrait exposer vos yeux à une lumière puissante et les blesser.
- Gardez les mains éloignées de la partie de montage de l'objectif lors d'un déplacement d'objectif. Le non-respect de cette consigne pourrait entraîner le coincement des doigts par l'objectif en mouvement.

1. Appuyez soit sur le bouton **SHIFT/HOME POSITION** sur le boîtier ou sur le bouton **LENS SHIFT** sur la télécommande.

L'écran [DEPLACEMENT DE L'OBJECTIF] s'affiche.

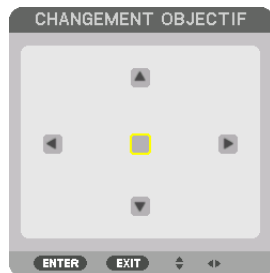

2. Appuyez sur les boutons **▼▲◀▶** pour déplacer l'image projetée.

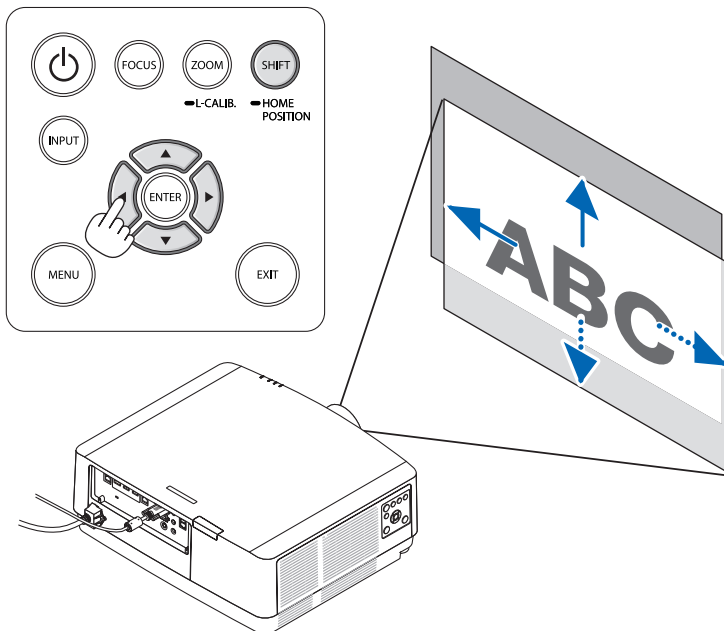

- Pour régler l'objectif à sa position initiale

Appuyez longuement sur le bouton **SHIFT/HOME POSITION** pendant plus de 2 secondes. L'objectif monté sur le projecteur revient en position d'origine. (position à peu près au centre)

REMARQUE :

- Si l'objectif est placé à sa position maximum en direction diagonale, la zone périphérique de l'écran sera sombre ou ombrée.

2. Projection d'une image (fonctionnement élémentaire)

ASTUCE :

- Le schéma ci-dessous montre la gamme de réglage du déplacement de l'objectif (orientation : bureau/avant).

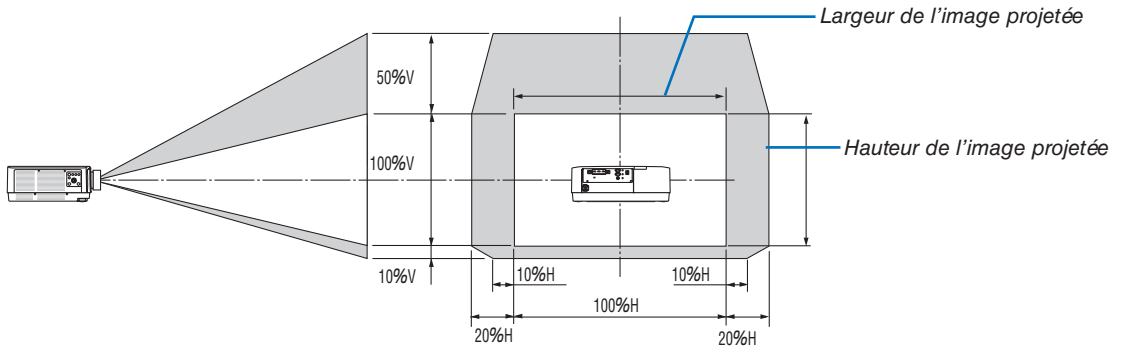

Description des symboles : *V* pour vertical (hauteur de l'image projetée), *H* pour horizontal (largeur de l'image projetée).

Mise au point

Il est recommandé d'effectuer le réglage de la mise au point après avoir laissé le projecteur dans l'état le MOTIF DE TEST a été projeté pendant plus de 30 minutes.

Veillez-vous reporter à la page [85](#) dans le Mode d'emploi à propos du MOTIF DE TEST.

2. Projection d'une image (fonctionnement élémentaire)

Objectifs applicables : NP40ZL/NP41ZL

1. Appuyez sur le bouton de MISE AU POINT sur le boîtier.

L'écran de commande de MISE AU POINT DE L'OBJECTIF s'affiche.

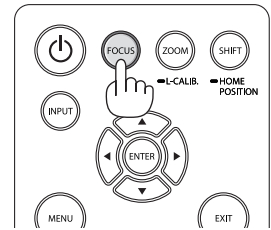
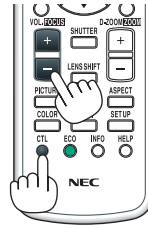

* Appuyez sur les boutons ◀▶ pour ajuster la mise au point. Autrement dit, appuyez et maintenez le bouton CTL, puis appuyez sur le bouton VOL./FOCUS +/- sur la télécommande

2. Lorsque le curseur est placé sur CENTRE dans le menu à l'écran, appuyez soit sur le bouton ◀ ou ▶ pour aligner la mise au point autour de l'axe optique.

* L'image montre un exemple lorsque le décalage d'objectif est déplacé vers le haut. La mise au point sur la partie inférieure de l'écran est alignée.

Lorsque l'objectif est au centre, la mise au point sur le centre de l'écran est alignée.

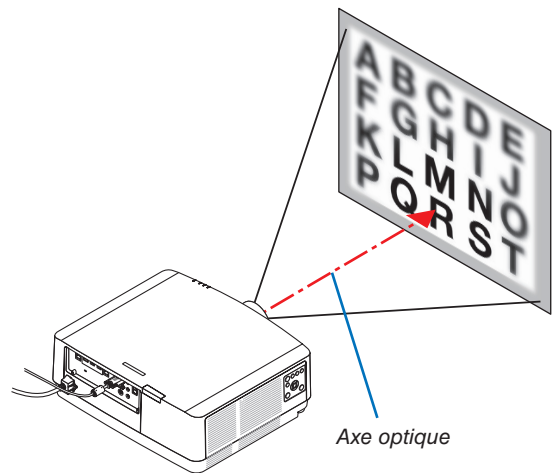
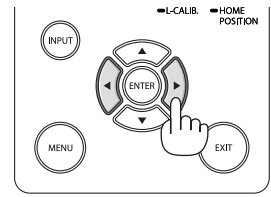
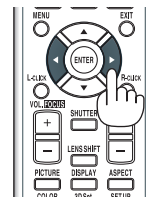

3. Appuyez sur le bouton ▼ pour sélectionner la PERIPHERIE dans le menu à l'écran, puis appuyez sur le bouton ◀ ou ▶ pour aligner la mise au point de la zone périphérique de l'écran. Pendant cette opération, la mise au point autour de l'axe optique est maintenue.

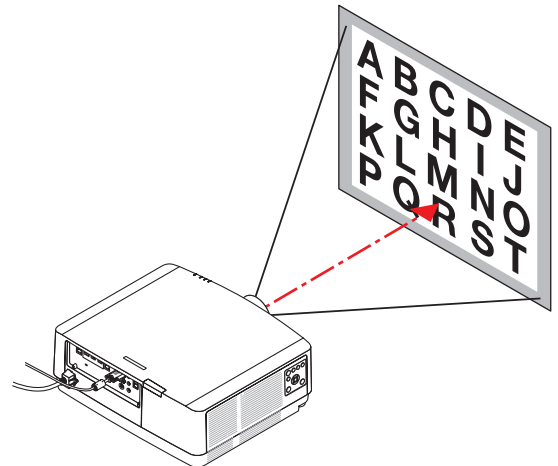

2. Projection d'une image (fonctionnement élémentaire)

Objectifs compatibles : NP43ZL

1. Appuyez sur le bouton de FOCUS sur le boîtier.



Appuyez sur les boutons ◀▶ pour ajuster la mise au point. Autrement dit, appuyez et maintenez le bouton CTL, puis appuyez sur le bouton VOL./FOCUS +/- sur la télécommande.

*MISE AU POINT DE L'OBJECTIF PÉRIPHÉRIQUE n'est pas disponible pour cette unité d'objectif.

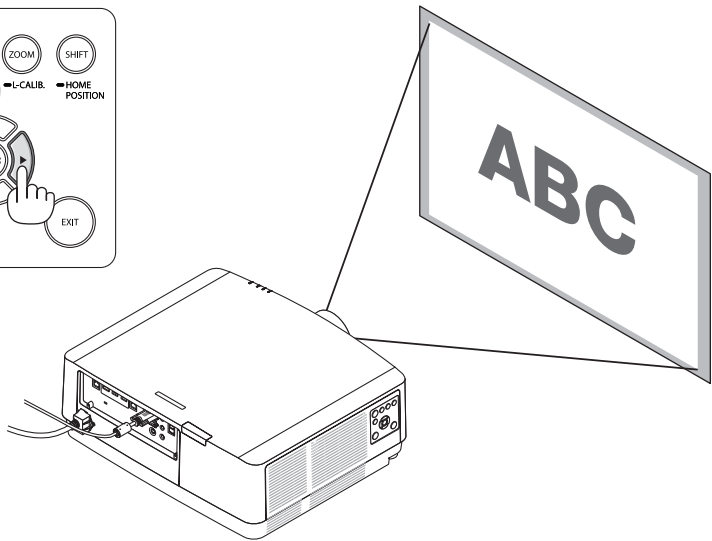
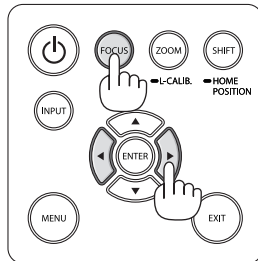
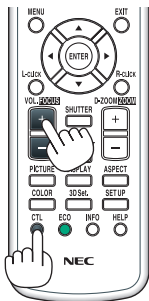

2. Projection d'une image (fonctionnement élémentaire)

Zoom

1. Appuyez sur le bouton ZOOM/L-CALIB.

L'écran de réglage du ZOOM s'affiche.



- Les boutons ◀ ou ▶ sur le boîtier du projecteur ou de la télécommande sont disponibles pour le réglage du ZOOM lorsque l'écran de réglage du ZOOM est affiché.
- Sur la télécommande, lorsque vous pressez sur le bouton CTL, appuyez sur le bouton D-ZOOM/ZOOM (+) ou (-).

Le zoom est réglé.

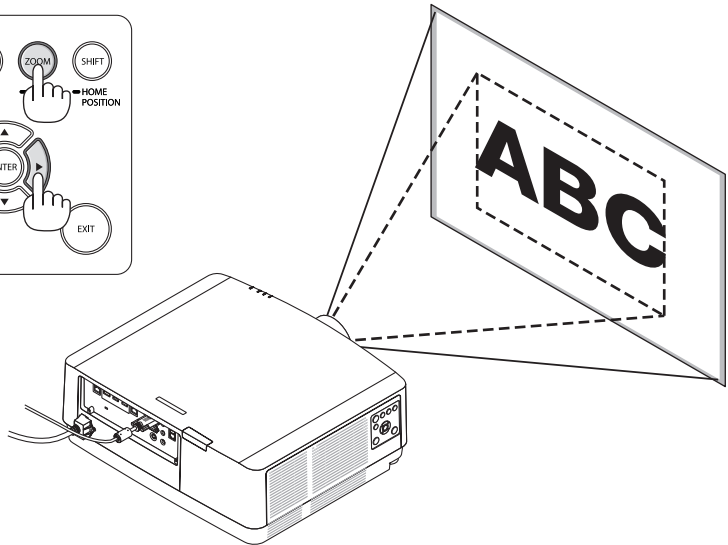
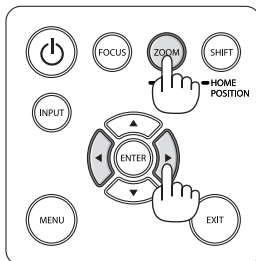
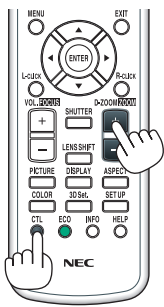

2. Projection d'une image (fonctionnement élémentaire)

Réglage du pied d'inclinaison

1. Basculez le pied d'inclinaison vers la gauche ou la droite pour ajuster.

Le pied d'inclinaison s'allonge et se raccourcit lorsqu'il est tourné.

Tournez l'un des pieds d'inclinaison pour mettre l'image à niveau.

- Si l'image projetée est déformée, reportez-vous à « 3-7 Correction de la distorsion horizontale et verticale Keystone [PIERRE ANGLAISE] » (→ page 36) et « [CORREC. GEOMETRIQUE] » (→ page 101).
- Le pied d'inclinaison peut être allongé au maximum de 10 mm/0,4".
- Le pied d'inclinaison peut être utilisé pour incliner le projecteur au maximum de 1,4 °.

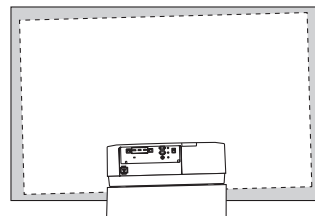

REMARQUE :

- Ne pas allonger le pied d'inclinaison de plus de 10 mm/0,4". Faire cela rendrait le projecteur instable.
 - N'utilisez pas le pied d'inclinaison pour une tâche autre que le réglage de l'inclinaison de l'angle d'installation du projecteur.
- Une manipulation incorrecte du pied d'inclinaison, telle que porter le projecteur par le pied ou l'accrocher à un crochet mural par le pied, pourrait endommager le projecteur.

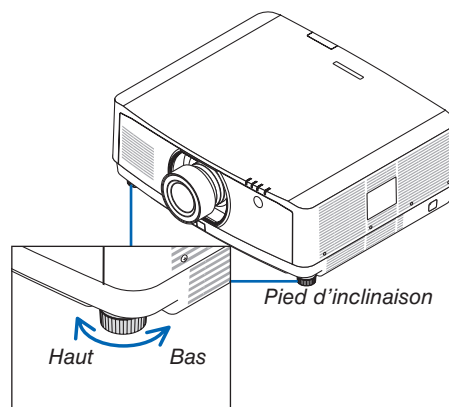

2. Projection d'une image (fonctionnement élémentaire)

6 Optimisation d'un signal d'ordinateur automatique

Ajustement de l'image à l'aide du réglage automatique

Lors de la projection d'un signal depuis la borne d'entrée vidéo de l'ordinateur, la borne d'entrée HDMI 1 IN, la borne d'entrée HDMI 2 IN, la borne d'entrée DisplayPort IN, le port HDBaseT IN/Ethernet, réglez la qualité de l'image en touchant simplement le bouton si les bords de l'écran sont coupés ou si la qualité de projection est mauvaise.

Appuyez sur le bouton AUTO ADJ. pour optimiser automatiquement l'image de l'ordinateur.

Cet ajustement peut s'avérer nécessaire lorsque vous connectez votre ordinateur pour la première fois.

[Mauvaise image]

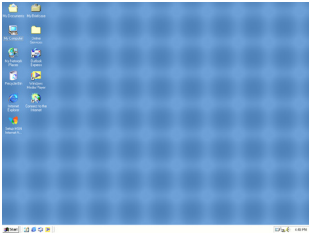

[Image normale]

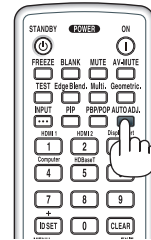
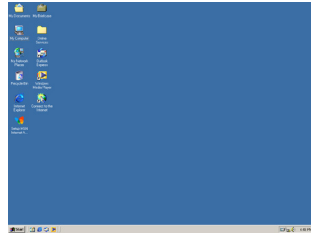

REMARQUE :

Certains signaux peuvent nécessiter du temps pour s'afficher ou peuvent ne pas être affichés correctement.

- Si l'opération de réglage automatique ne peut pas optimiser le signal d'ordinateur, essayez d'ajuster les paramètres [HORIZONTAL], [VERTICAL], [HORLOGE] et [PHASE] manuellement. (→ page 90, 91)

7 Augmentation ou diminution du volume

Le niveau sonore de la borne AUDIO OUT peut être réglé.

Important :

- Ne montez pas le volume au niveau maximum sur le système du haut-parleur externe connecté à l'AUDIO OUT du projecteur. Cela peut produire un son inattendu et fort au moment de la mise sous tension ou hors tension du projecteur, causant des dommages à votre audition. Lorsque vous ajustez le volume sur le système du haut-parleur externe, réglez le niveau du système du haut-parleur à moins de la moitié de sa fréquence et ajustez le volume sur le projecteur pour obtenir le niveau sonore approprié.

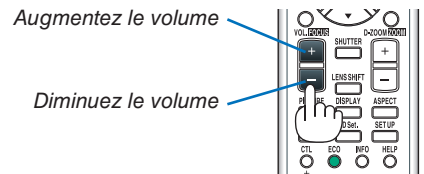

ASTUCE : Lorsqu'aucun menu n'apparaît, les boutons ◀ et ▶ sur le boîtier du projecteur contrôlent le volume.

REMARQUE :

- La commande de volume n'est pas disponible avec les boutons ◀ ou ▶ lorsqu'une image est agrandie à l'aide de la touche D-ZOOM (+) ou lorsque le menu est affiché.

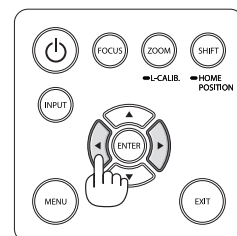



8 Extinction du projecteur

Pour éteindre le projecteur :

1. Appuyez d'abord sur le bouton  (ALIMENTATION) sur le boîtier du projecteur ou sur le bouton STANDBY de la télécommande.

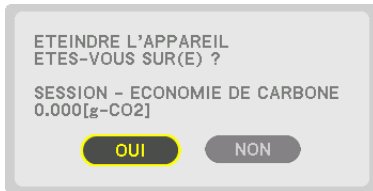
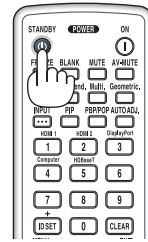
Le message [ARRÊT/ÊTES-VOUS SÛR ?/ÉCONOMIE DE CARBONE- SESSION 0,000 [g-CO2]] apparaîtra.



2. Appuyez ensuite sur le bouton ENTER ou sur le bouton  (ALIMENTATION) ou à nouveau sur le bouton STANDBY.

La source de lumière sera mise hors tension et l'alimentation sera coupée. Le projecteur passe à l'état de veille et le voyant POWER s'allume en vert. Si aucune opération n'est effectuée et aucun signal n'est émis vers le projecteur, le projecteur entre en état de veille. Le voyant POWER clignote en orange (dans l'état où le mode veille est NORMAL.).



ATTENTION :

Certaines parties du projecteur peuvent se trouver temporairement en surchauffe si le projecteur est éteint avec le bouton ALIMENTATION ou si l'alimentation électrique est coupée pendant une utilisation normale du projecteur. Faites bien attention quand vous soulevez le projecteur.

REMARQUE :

- Lorsque le voyant POWER clignote en bleu par courts intervalles, l'appareil ne peut être éteint.
- L'appareil ne pourra pas être éteint pendant au moins 60 secondes juste après sa mise en marche et l'affichage d'une image.
- Ne débranchez pas le câble d'alimentation de la prise alors qu'une image est en cours de projection. Cela endommagerait la borne CA IN du projecteur ou le contact de la prise d'alimentation. Pour éteindre l'appareil alors qu'une image est projetée, utilisez l'interrupteur du bandeau d'alimentation, le disjoncteur, etc.
- Ne coupez pas l'alimentation du projecteur pendant les 10 secondes qui suivent un changement de réglages ou de paramètres et la fermeture du menu. Vous risqueriez de perdre vos réglages et paramètres.

2. Projection d'une image (fonctionnement élémentaire)

9 Après l'utilisation

Préparation : Assurez-vous que le projecteur est éteint.

1. Débranchez le cordon d'alimentation.

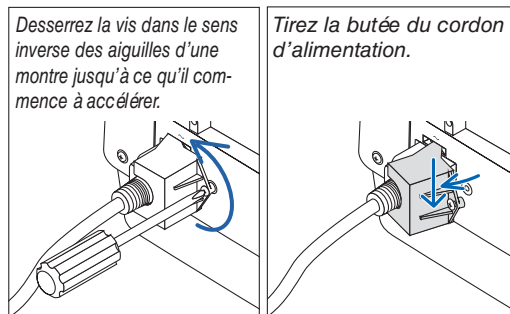

2. Déconnectez tous les autres câbles.

3. Mettez le cache-objectif sur l'objectif.

4. Avant de déplacer le projecteur, vissez le pied d'inclinaison s'il a été allongé.

3. Fonctions pratiques

① Eteignez la lumière du projecteur (OBTURATEUR DE L'OBJECTIF)

Appuyez sur le bouton SHUTTER de la télécommande.

La source lumineuse s'éteindra temporairement.

Appuyez à nouveau pour permettre à l'écran de s'illuminer à nouveau.

- Vous pouvez régler la lumière de projection pour la faire apparaître ou disparaître graduellement.

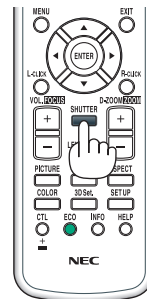

② Désactiver l'image et le son

La vidéo projetée et le son de la borne de sortie de son disparaissent provisoirement.

Appuyez sur le bouton BLANK.

La vidéo projetée sera coupée.

Appuyez sur le bouton MUTE.

Le son sera coupé.

Appuyez sur le bouton AV-MUTE.

La vidéo et l'audio projetés seront coupés.

- Appuyez sur les boutons encore une fois pour que la vidéo et l'audio annulés apparaissent à nouveau.

ASTUCE :

- La vidéo disparaît, mais pas l'affichage du menu.

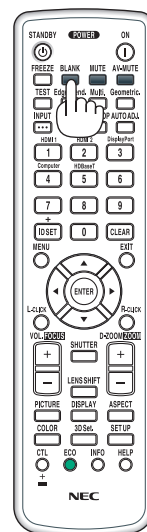

3 Commutez la position d'affichage du menu à l'écran

1. Appuyez sur le bouton MENU.

Le menu à l'écran s'affiche.

2. Déplacez le curseur à l'aide du bouton ► vers [CONFIG.] puis appuyez sur le bouton ENTER.

Le curseur se déplace vers [MENU(1)].

3. Déplacez le curseur à l'aide du bouton ► vers le [MENU(2)].

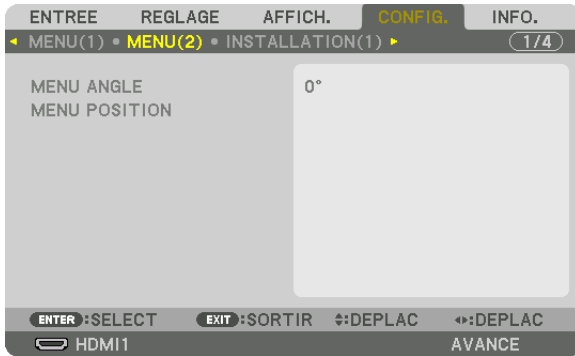

4. Déplacez le curseur à l'aide du bouton ▼ vers [MENU POSITION] puis appuyez sur ENTER.

Le menu à l'écran va basculer vers l'écran de configuration du MENU POSITION.



5. Déplacez le curseur sur [POSITION HORIZONTALE] ou [POSITION VERTICALE] en appuyant sur le bouton ▼ ou ▲ puis appuyez sur le bouton ◀/▶ pour déplacer le menu à l'écran.

Pour terminer le réglage sur le menu à l'écran, appuyez sur le bouton MENU sur la télécommande.

ASTUCE :

- Une fois que le projecteur est mis sous tension, la position d'affichage du menu à l'écran sera réinitialisée à la position de réglage d'usine par défaut.
- Cette fonction n'a aucun impact sur la position d'affichage des informations et message de la borne d'entrée.
- Cela permet de déplacer le menu à l'aide d'un clic de souris lorsqu'une souris USB disponible dans le commerce est connectée.
- Ceci permet de déplacer la position du menu au moyen des boutons ▼▲◀ et ▶ en maintenant le bouton CTL de la télécommande enfoncé ou en cliquant avec la souris.
- Lorsque le MENU POSITION sur le menu à l'écran s'affiche et que le menu est déplacé par les boutons ▲▼◀ et ▶ en maintenant appuyé le bouton CTL sur la télécommande, l'indication de valeur ajustée sur le menu ne sera pas modifiée. Dans ce cas, fermez le menu MENU POSITION une fois et affichez-le à nouveau pour indiquer la valeur réglée correctement.

4 Gel d'une image

Appuyez sur le bouton FREEZE pour geler une image. Appuyez à nouveau pour reprendre le mouvement.

REMARQUE : L'image est gelée mais la lecture de la vidéo originale continue.

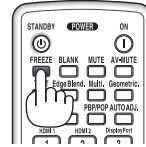

5 Agrandissement d'une image

Il est possible d'agrandir l'image jusqu'à quatre fois.

REMARQUE :

- En fonction du signal d'entrée, le grossissement maximal peut être inférieur à quatre fois, ou la fonction peut être limitée.

Pour ce faire :

1. Appuyez sur le bouton D-ZOOM (+) pour agrandir l'image.

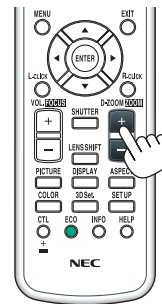
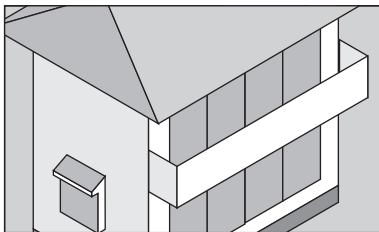
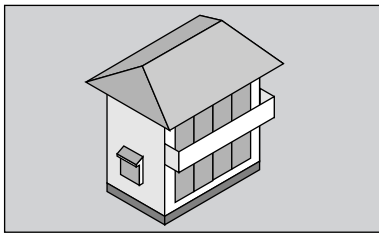

2. Appuyez sur les boutons ▲▼◀▶.

La zone de l'image agrandie est déplacée

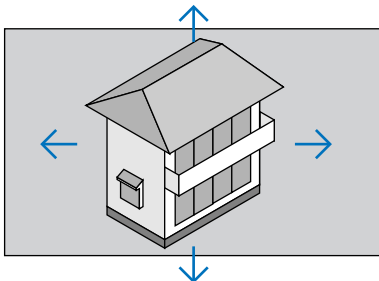

3. Appuyez sur le bouton D-ZOOM (-).

À chaque pression sur le bouton D-ZOOM (-), l'image est réduite.

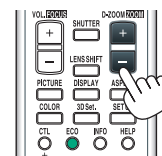

REMARQUE :

- L'image est agrandie ou réduite au centre de l'écran.
- Afficher le menu annule l'agrandissement en cours.



⑥ Changement MODE LUMIERE/Vérification de l'effet économiseur d'énergie à l'aide de MODE LUMIERE [MODE LUMIERE]

Lorsque [ECO1] ou [ECO2] dans [MODE LUMIERE] est sélectionné, le bruit de mouvement du projecteur est réduit en diminuant la luminosité de la source lumineuse.

MODE LUMIERE	Icône en bas du menu	Description
NORMAL		100% luminosité L'écran s'éclairera avec éclat. En fonction des circonstances d'installation, la durée de vie des pièces optiques peut être réduite.
ECO1		La luminosité sera d'environ 80%. Le ventilateur ralentira aussi en conséquence. Consommation électrique plus faible
ECO2		La luminosité sera d'environ 60%. Le ventilateur ralentira aussi en conséquence. Réduire considérablement la consommation d'énergie Paramètres plus respectueux de l'environnement que NORMAL et ECO1.
LONGUE DUREE DE VIE		La luminosité est d'environ 30%. Ce réglage accélère le ventilateur et optimise la durée de vie des pièces optiques. Le réglage le plus écologique parmi les options.

Pour allumer le [MODE LUMIERE], procédez comme suit :

1. Appuyez sur le bouton ECO de la télécommande.

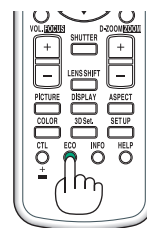

L'écran [MODE LUMIERE] sera affiché.

2. Appuyez sur le bouton ENTER.

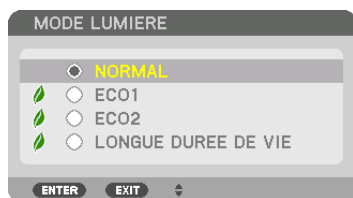

L'écran [MODE LUMIERE] de sélection sera affiché.

3. Utilisez les ▼▲ boutons pour effectuer une sélection, puis appuyez sur le bouton ENTER.

L'affichage reviendra à l'écran [MODE LUMIERE] et l'option sélectionnée sera appliquée.

Appuyez sur le bouton EXIT pour revenir à l'écran d'origine.

REMARQUE :

- Le [MODE LUMIERE] peut être changé à l'aide du menu.
Sélectionnez [CONFIG.] → [INSTALLATION(1)] → [MODE LUMIERE] → [MODE LUMIERE].
 - Les heures d'utilisation du module d'éclairage peuvent être vérifiées dans [TEMPS D'UTILISATION]. Sélectionnez [INFO.] → [TEMPS D'UTILISATION].
 - Après une erreur de 1 minute depuis le moment où le projecteur affiche un écran bleu ou noir ou un logo, le projecteur diminuera automatiquement le niveau de luminosité équivalent à [ECO2] lorsque [NORMAL] ou [ECO1] a été sélectionné pour le [MODE LUMIERE], et il reviendra automatiquement à la luminosité précédente lorsqu'il détectera un signal d'entrée.
 - Si le [MODE LUMIÈRE] est réglé sur [NORMAL] ou [ECO1], la luminosité peut être temporairement réduite en fonction de l'état de fonctionnement du projecteur.
 - Si la température ambiante atteint 33 °C ou plus et que la température à l'intérieur du projecteur augmente, l'écran devient de plus en plus sombre par étapes (équivalent à [ECO2]).
 - En fonction de l'angle d'installation du projecteur, l'écran peut s'assombrir.Il s'agit de l'une des fonctions de protection appelée « MODE ÉCO forcé ». Lorsque le « MODE ÉCO forcé » est activé, le voyant TEMP. s'allume en orange. Au même moment, le symbole du thermomètre [] s'affiche en bas à droite de l'écran du menu. La température à l'intérieur du projecteur diminue en raison de la température ambiante qui baisse, annulant le « MODE ÉCO forcé » et revenant à la luminosité d'origine. En « MODE ÉCO forcé », l'état ne change pas même si le paramètre du [MODE LUMIÈRE] est modifié.
-

Test de l'effet d'Économie d'Énergie [COMPTEUR DE CARBONE]

Cette fonction montre l'effet de l'économie d'énergie en termes de réduction d'émission de CO₂ (kg) lorsque le [MODE LUMIERE] du projecteur est réglé sur [ECO1], [ECO2] ou [LONGUE DUREE DE VIE]. Cette fonction est appelée [COMPTEUR DE CARBONE].

Deux messages sont disponibles : [ECO TOTALE DE CARB.] et [SESSION - ECONOMIE DE CARBONE]. Le message [ÉCO TOTALE DE CARB.] indique la réduction totale d'émissions de CO₂, depuis la livraison du projecteur jusqu'à la date actuelle. Vous pouvez vérifier les informations sur [TEMPS D'UTILISATION] depuis [INFO] du menu. (→ page 133)

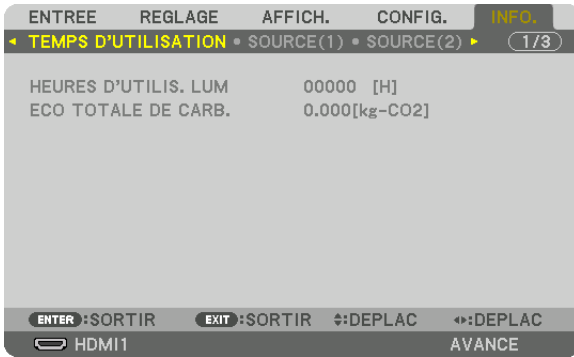

Le message [SESSION-ÉCONOMIE DE CARBONE] indique la réduction d'émissions de CO₂ pendant toute la période d'activation du MODE LUMIERE, dès la mise en marche et jusqu'à l'arrêt du projecteur. Le message [SESSION-ÉCONOMIE DE CARBONE] s'affiche conjointement avec le message [ÉTEINDRE L'APPAREIL/ ÉTES-VOUS SÛR ?] au moment de l'arrêt du projecteur.

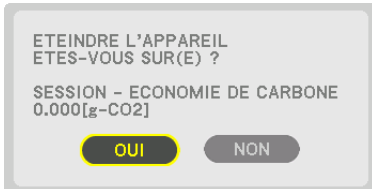

ASTUCE :

- La formule ci-dessous est utilisée pour calculer les réductions d'émissions de CO₂. La quantité de réductions d'émissions de CO₂ = (Consommation d'énergie en [NORMAL] MODE LUMIERE - Consommation d'énergie dans une définition en cours) × facteur de conversion* CO₂. Régler le [MODE LUMIERE] à to [ECO1], [ECO2], ou [LONGUE DUREE DE VIE] les réductions d'émission du au CO₂.
 - * Ce calcul de réduction d'émissions de CO₂ est basé sur le rapport de l'OCDE intitulé « Émissions de CO₂ dues à la combustion d'énergie, édition 2008 ».
- L'[ÉCO TOTALE DE CARB.] est calculée en fonction des économies enregistrées par intervalles de 15 minutes.
- Cette formule ne s'applique pas à la consommation d'énergie qui n'est pas affectée si le [MODE LUMIERE] est allumé ou éteint.

7 Correction de la distorsion keystone horizontale et verticale [PIERRE ANGULAIRE]

Utilisez la fonction [PIERRE ANGULAIRE] pour corriger les distorsions keystone (trapézoïdale), allonger ou raccourcir les côtés, le haut et le bas de l'écran afin que l'image soit rectangulaire.

1. Projetez une image de façon à ce que l'écran soit plus petit que la zone de raster.

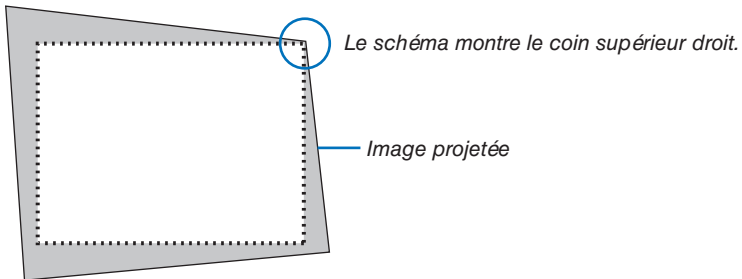

2. Choisissez n'importe lequel des coins et alignez le coin de l'image avec un coin de l'écran.

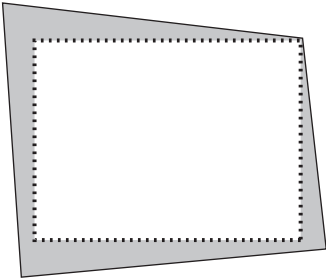

3. Appuyez sur le bouton Géométrique soit sur le boîtier du projecteur, soit sur la télécommande. Affichez l'écran [CORREC. GEOMETRIQUE] du menu à l'écran.

4. Déplacez le curseur sur [MODE] à l'aide du bouton ▼ et appuyez sur le bouton ENTER. L'écran de sélection du mode s'affiche.



5. Sélectionnez [PIERRE ANGULAIRE], puis appuyez sur le bouton ENTER. Affichez à nouveau l'écran [CORREC. GEOMETRIQUE] du menu à l'écran.

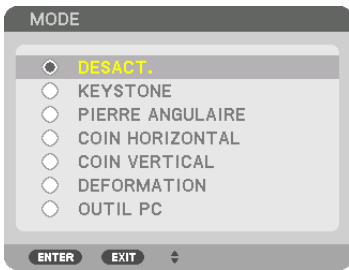

6. Appuyez sur le bouton ▼ pour aligner [PIERRE ANGULAIRE] et appuyez sur le bouton ENTER.



Le schéma montre que l'icône en haut à gauche (▼) est sélectionnée.

L'écran passe à l'écran [PIERRE ANGULAIRE].

7. Utilisez le bouton ▲▼◀▶ pour sélectionner une icône (▲) qui pointe dans la direction où vous voulez déplacer le cadre de l'image projetée.

8. Appuyez sur le bouton ENTER.

9. Utilisez le bouton ▲▼◀▶ pour déplacer le cadre de l'image projetée comme montré dans l'exemple.

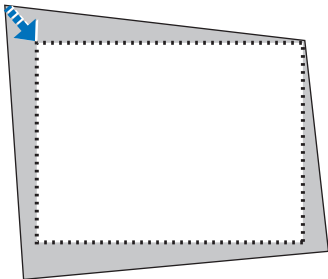

10. Appuyez sur le bouton ENTER.

11. Utilisez le bouton ▲▼◀▶ pour sélectionner une autre icône qui pointe dans la direction souhaitée.

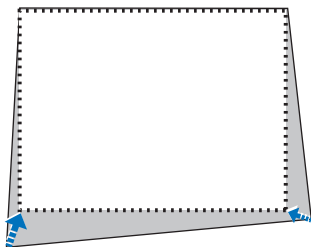

Dans l'écran [PIERRE ANGULAIRE], sélectionnez [SORTIR] ou appuyez sur le bouton EXIT de la télécommande.



L'écran de confirmation s'affiche.

12. Appuyez sur le bouton ◀ ou ▶ pour mettre en surbrillance [OK] et appuyez sur le bouton ENTER.

Ceci termine la correction [PIERRE ANGULAIRE].

- Sélectionnez [ANNULER], puis appuyez sur le bouton ENTER pour revenir à l'écran [PIERRE ANGULAIRE].

Choisir [ANNULER] fait revenir à l'écran de réglage sans sauvegarder les modifications (étape 3).

Choisir [RESET] fait revenir au réglage d'usine.

Choisir [DEFAIRE] fait quitter le menu sans enregistrer les changements.

REMARQUE :

- Même si le projecteur est allumé, les valeurs des dernières corrections sont utilisées.
- Effectuez l'une des actions suivantes pour effacer la valeur d'ajustement de [PIERRE ANGULAIRE].
 - À l'étape 11, sélectionnez [RESET] puis appuyez sur le bouton ENTER.
 - Dans le cas où [PIERRE ANGULAIRE] a été sélectionné pour [MODE] dans le menu [CORREC. GEOMETRIQUE] :
 - Appuyez sur le bouton Geometric. pendant 2 secondes ou plus.
 - Exécutez [AFFICH.] → [CORREC. GEOMETRIQUE] → [RESET] dans le menu à l'écran.
- L'utilisation de la correction PIERRE ANGULAIRE peut rendre l'image légèrement floue car cette correction est effectuée de manière électronique.
- Une souris USB disponible dans le commerce est disponible pour la correction PIERRE ANGULAIRE.

8 Fonctionnement du menu à l'écran au moyen d'une souris USB disponible dans le commerce

Une fois qu'une souris USB (disponible dans le commerce) est connectée au projecteur, il est possible d'effectuer l'opération pour le menu à l'écran et la correction géométrique facilement.

REMARQUE :

- Il n'existe aucune garantie de bon fonctionnement de toutes les souris USB disponibles sur le marché.

Fonctionnement du menu

1. Affichez le menu à l'écran par un clic droit.

2. Sélectionnez le menu souhaité et effectuez le réglage par un clic gauche.

La barre de réglage peut être contrôlée par « glisser-déposer ».

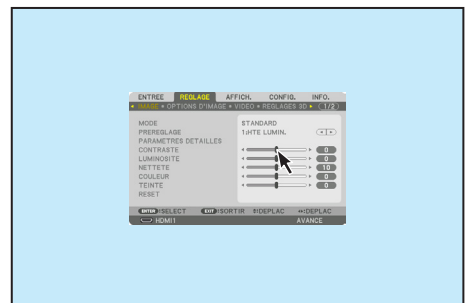

3. Sélectionnez [SORTIE] affiché en bas du menu par un clic gauche pour revenir au niveau précédent. Si le curseur se situe sur l'option du menu principal, il exécute la fermeture du menu. (Il fonctionne de la même manière que le bouton [SORTIE] sur la télécommande.

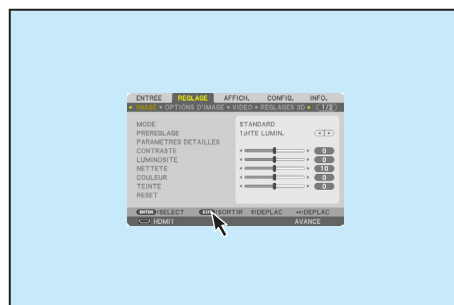

Commande de la position du menu

1. Cliquez sur la molette pour afficher le cadre d'indication du menu à l'écran.
2. Cliquez gauche sur l'écran de projection à la position où vous souhaitez déplacer le menu à l'écran. Le coin le plus proche du cadre d'indication de menu à l'écran se déplacera vers la position cliquée.

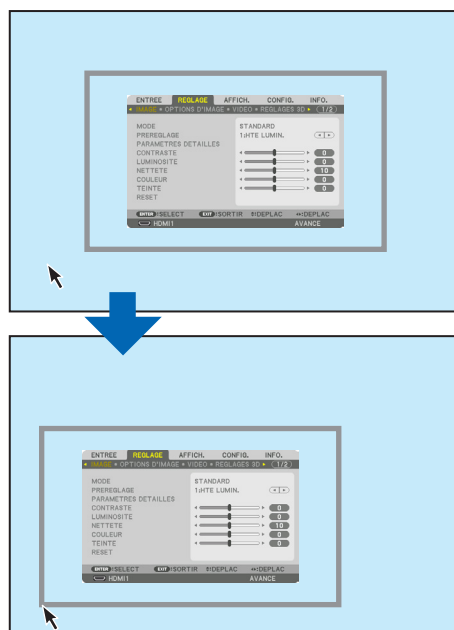

3. Cliquez sur la molette pour fermer le cadre d'indication du menu.

Correction géométrique

La souris USB peut être utilisée pour la CORRECTION PIERRE ANGULAIRE, le COIN HORIZONTAL, le COIN VERTICAL et la DÉFORMATION. Dans cette clause, la CORRECTION PIERRE ANGULAIRE par une souris USB est décrite à titre d'exemple.

1. Lorsque l'écran de réglage de la CORRECTION PIERRE ANGULAIRE s'affiche, cliquez droit sur l'écran de projection. La forme du pointeur de souris change et la correction devient disponible.

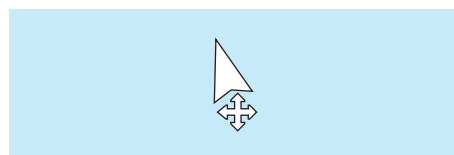

3. Fonctions pratiques

2. Cliquez gauche au coin de l'écran. Le coin de l'écran de projection se déplace vers la position cliquée.
3. Répétez l'étape 2 pour corriger toutes les distorsions. Après avoir terminé la procédure de correction de la distorsion, cliquez droit sur l'écran de projection. La forme du pointeur de souris passe à normal.

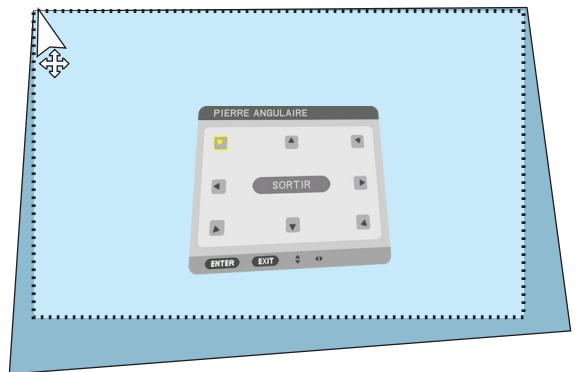
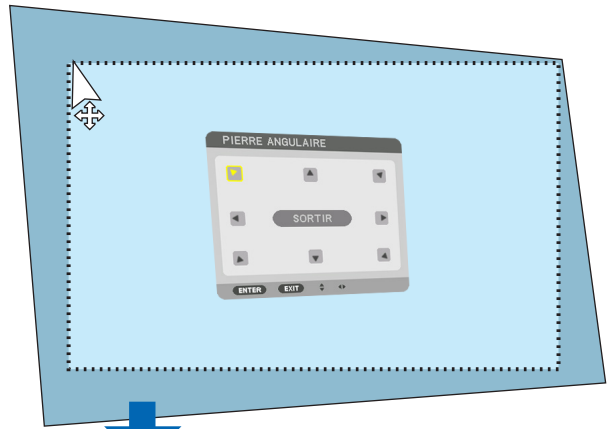

4. Cliquez gauche sur [SORTIE] sur l'écran de correction pour terminer.

9 Empêche l'utilisation non autorisée du projecteur [SECURITE]

Un mot-clé peut être enregistré pour que le projecteur ne soit pas utilisé par une personne non-autorisée à l'aide du Menu. Lorsqu'un mot-clé est activé, l'écran d'entrée du mot-clé s'affiche à l'allumage du projecteur. À moins que le mot-clé correct ne soit saisi, le projecteur ne peut pas projeter d'image.

- Le réglage [SECURITE] ne peut pas être annulé en utilisant [RESET] depuis le menu.

Pour activer la fonction de Sécurité :

1. Appuyez sur le bouton MENU.

Le menu s'affiche.

2. Appuyez deux fois sur le bouton ► pour sélectionner [CONFIG.] et appuyez sur le bouton ▼ ou le bouton ENTER pour sélectionner [MENU(1)].

3. Appuyez sur le bouton ► pour sélectionner [CONTROLE].

4. Appuyez trois fois sur le bouton ▼ pour sélectionner [SECURITE] et appuyez sur le bouton ENTER.



Le menu DESACT./ACTIVE s'affiche.

5. Appuyez sur le bouton ▼ pour sélectionner [ACTIVE] et appuyez sur le bouton ENTER.



L'écran [MOT-CLE DE SECURITE] s'affiche.

6. Tapez une combinaison des quatre boutons ▲▼◀▶ et appuyez sur le bouton ENTER.

REMARQUE : La longueur du mot-clé doit être comprise entre 4 et 10 chiffres.



L'écran [CONFIRMER LE MOT-CLE] s'affiche.

REMARQUE : Notez votre mot de passe et rangez-le dans un endroit sûr.

7. Tapez la même combinaison de boutons ▲▼◀▶ et appuyez sur le bouton ENTER.



Un écran de confirmation s'affiche.

8. Sélectionnez [OUI], puis appuyez sur le bouton ENTER.



La fonction SÉCURITÉ a été activée.

Pour mettre le projecteur en marche lorsque la fonction [SECURITE] est activée :

1. Appuyez sur le bouton ALIMENTATION.

Le projecteur s'allume et affiche un message indiquant que le projecteur est verrouillé.

2. Appuyez sur le bouton MENU.

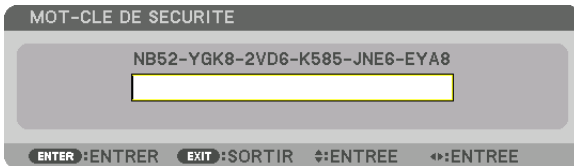

3. Tapez le mot-clé correct et appuyez sur le bouton ENTER. Le projecteur affiche une image.



REMARQUE : Le mode sécurité désactivée est conservé jusqu'à ce que l'appareil soit éteint ou que le câble d'alimentation soit débranché.

Pour désactiver la fonction SÉCURITÉ :

1. Appuyez sur le bouton MENU.

Le menu s'affiche.

2. Sélectionnez [CONFIG.] → [CONTROLE] → [SECURITE] puis appuyez sur le bouton ENTER.



Le menu DESACT./ACTIVE s'affiche.

3. Sélectionnez [DESACT.] et appuyez sur le bouton ENTER.

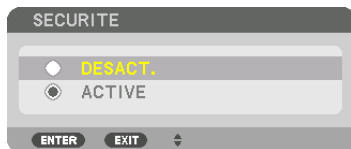

L'écran MOT-CLÉ DE SÉCURITÉ s'affiche.

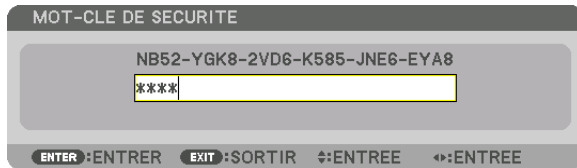

4. Tapez le mot-clé et appuyez sur le bouton ENTER.

Lorsque le mot-clé correct est entré, la fonction de SÉCURITÉ est désactivée.

REMARQUE : Si vous oubliez votre mot-clé, contactez votre vendeur. Votre vendeur vous donnera votre mot-clé en échange de votre code de requête. Votre code de requête est affiché sur l'écran de Confirmation du mot-clé. Dans cet exemple, [NB52-YGK8-2VD6-K585-JNE6-EYA8] est un code de requête.

10 Projection de vidéos 3D

Ce projecteur peut être utilisé pour regarder des vidéos en 3D à l'aide de lunettes à obturation 3D disponibles dans le commerce. Afin de synchroniser la vidéo 3D et les lunettes, un émetteur 3D disponible dans le commerce doit être connecté au projecteur (sur le côté du projecteur).

Les lunettes 3D reçoivent l'information de l'émetteur 3D et effectuent l'ouverture et la fermeture sur la gauche et la droite.

⚠ ATTENTION

Précautions concernant la santé

Avant toute utilisation, assurez-vous de lire attentivement toutes les précautions concernant la santé qui peuvent être indiquées dans le manuel fourni avec les lunettes 3D et les dispositifs 3D (lecteur Blu-ray, jeux, fichiers animés par ordinateur, etc.).

Veillez prendre note des points suivants afin d'éviter les effets néfastes sur la santé.

- N'utilisez pas les lunettes 3D à des fins autres que celle de regarder des vidéos 3D.
- Veuillez conserver une distance d'au moins 2 m de l'écran lorsque vous regardez des vidéos. Regarder une vidéo trop près de l'écran va augmenter la fatigue de l'œil.
- Veuillez ne pas regarder des vidéos en continu et pendant une longue période. Veuillez prendre des pauses de 15 minutes toutes les heures après visionnage.
- Veuillez consulter un médecin avant de visionner si vous ou l'un des membres de votre famille avez des antécédents de crises provoquées par la sensibilité à la lumière.
- Veuillez arrêter le visionnage immédiatement et vous reposer lorsque vous vous sentez mal physiquement pendant le visionnage (nausées, vomissements, maux de tête, mal aux yeux, vision floue, crampes et affaiblissement dans les membres, etc.). Veuillez consulter un médecin si les symptômes persistent.
- Veuillez regarder une vidéo en 3D directement face à l'écran. Si vous regardez une vidéo 3D à l'oblique de côté, ceci peut provoquer une fatigue physique et oculaire.

Préparations de l'émetteur 3D et des lunettes 3D

Veillez utiliser des lunettes à obturation 3D en accord avec la norme VESA.

Un type RF fabriqué par Xpand et vendu dans le commerce est recommandé.

Lunettes 3D Xpand X105-RF

Émetteur 3D..... Xpand AD025-RF-X1

Procédure pour regarder des vidéos 3D à l'aide de ce projecteur

1. Connectez le dispositif vidéo au projecteur.
2. Allumez l'alimentation du projecteur.
3. Exécutez le logiciel de vidéo 3D et projetez la vidéo à l'aide du projecteur.

Ceci a été automatiquement réglé lors de l'expédition de l'usine. Lorsqu'une vidéo 3D ne peut pas être projetée, il se peut que les signaux de détection 3D ne soient pas inclus ou qu'ils ne soient pas détectables par le projecteur.

Veillez sélectionner manuellement le format.

4. Sélectionnez le format vidéo 3D.

(1) Appuyez sur le bouton « Réglage 3D » de la télécommande.

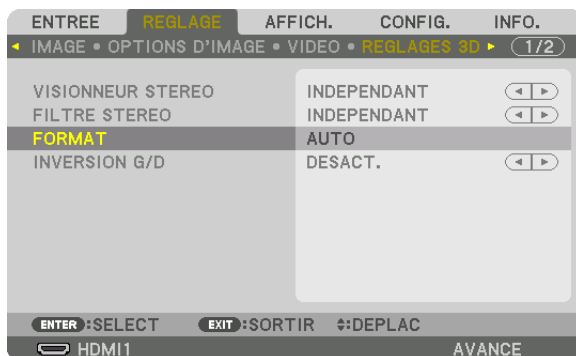

L'écran [REGLAGES 3D] s'affiche.

(2) Appuyez sur le bouton ▼ pour aligner le curseur avec le [FORMAT] et appuyez sur le bouton ENTER.

L'écran de format s'affiche.

(3) Sélectionnez le format du signal d'entrée en utilisant le bouton ▼, puis appuyez sur le bouton ENTER.



L'écran des réglages 3D disparaît et la vidéo 3D est projetée.

Appuyez sur le bouton MENU et le menu à l'écran disparaît.

L'écran du message d'avertissement 3D s'affiche lorsque l'on passe à une vidéo 3D (réglage d'usine par défaut lors de l'expédition). Veuillez lire attentivement les « Précautions concernant la santé » de la page précédente pour regarder des vidéos de manière appropriée. L'écran disparaît après 60 secondes ou lorsque le bouton ENTER est enfoncé. (→ page 109)

5. Activez l'alimentation des lunettes 3D et portez les lunettes pour regarder la vidéo.

Une vidéo normale est indiquée lorsqu'une vidéo 2D est entrée.

Pour regarder une vidéo 3D en 2D, sélectionnez [DESACT. (2D)] dans l'écran [FORMAT] mentionné ci-dessus en (3).

REMARQUE :

- Lors de la commutation en image 3D, les fonctions suivantes sont annulées et désactivées. [EFFACEMENT], [PIP/PICTURE BY PICTURE], [CORREC. GEOMETRIQUE], [FUSION DES BORDS] (les valeurs de réglage [CORREC. GEOMETRIQUE] et [FUSION DES BORDS] seront conservées.)
 - La sortie risque de ne pas passer automatiquement à une vidéo 3D en fonction du signal d'entrée 3D.
 - Vérifiez les conditions d'utilisation décrites dans le manuel de l'utilisateur du lecteur Blu-ray.
 - Veuillez connecter la borne DIN de l'émetteur 3D au SYNC 3D du projecteur principal.
 - Les lunettes 3D permettent de regarder des vidéos en 3D par la réception des signaux de sortie optique synchronisés à partir de l'émetteur 3D.
C'est pourquoi la qualité de l'image 3D risque d'être affectée par des conditions telles que la luminosité de l'environnement, la taille de l'écran, la distance de visionnage, etc.
 - Lors de la lecture d'un logiciel de vidéo 3D sur un ordinateur, la qualité de l'image 3D peut être affectée si le CPU de l'ordinateur et les performances du processeur graphique sont faibles. Veuillez vérifier l'environnement d'exploitation requis de l'ordinateur qui est indiqué dans le manuel de fonctionnement joint au logiciel de vidéo 3D.
 - En fonction du signal, [FORMAT] et [INVERSION G/D] risquent de ne pas pouvoir être sélectionnés. Veuillez modifier le signal dans ce cas.
-

Lorsque les vidéos ne peuvent pas être affichées en 3D

Veillez vérifier les points suivants lorsque les vidéos ne peuvent pas être affichées en 3D.

Veillez aussi lire le manuel de fonctionnement joint avec les lunettes 3D.

Les raisons possibles	Solutions
Le signal sélectionné ne prend pas en compte la sortie 3D.	Veillez passer à un signal d'entrée vidéo qui prend en charge la 3D.
Le format du signal sélectionné est mis sur [DEFACT. (2D)].	Veillez passer d'un format dans le menu à l'écran à [AUTO] ou à un format qui prend en charge la 3D.
Des lunettes qui ne sont pas supportées par les projecteurs sont utilisées.	Veillez acheter des lunettes 3D ou un émetteur 3D disponibles dans le commerce (recommandé). (→ page 44)
Veillez vérifier les points suivants lorsqu'une vidéo ne peut pas être visualisée en 3D à l'aide de lunettes 3D prises en charge par le projecteur.	
L'alimentation des lunettes 3D est désactivée.	Veillez mettre sous tension l'alimentation des lunettes 3D.
La batterie interne des lunettes 3D est plate.	Veillez charger ou remplacer la batterie.
La visionneuse se trouve trop loin de l'écran.	Veillez vous rapprocher de l'écran jusqu'à ce que la vidéo puisse être vue en 3D. Veillez mettre INVERSION G/D dans le menu à l'écran sur [DEFACT.].
Si plusieurs projecteurs 3D fonctionnent en même temps dans un environnement immédiat, les projecteurs peuvent interférer les uns avec les autres. Sinon, il se peut qu'il y ait une source de lumière intense à proximité de l'écran.	Veillez maintenir une distance suffisante entre les projecteurs. Veillez conserver la source de lumière à l'écart de l'écran. Veillez mettre INVERSION G/D dans le menu à l'écran sur [DEFACT.].
Il y a un obstacle entre le récepteur optique des lunettes 3D et l'émetteur 3D.	Veillez retirer l'obstacle.
Le format 3D du contenu vidéo 3D n'est pas pris en charge.	Veillez vérifier avec la société qui commercialise le contenu vidéo 3D.

① Commander le projecteur en utilisant un navigateur HTTP

Vue d'ensemble

En utilisant le navigateur Internet sur l'ordinateur, l'écran de serveur HTTP du projecteur peut être affiché pour faire fonctionner le projecteur.

Opérations possibles sur l'écran de serveur HTTP

- Configurez les paramètres requis pour la connexion du projecteur au réseau (réseau local câblé). (PARAMETRES RESEAU)
- Configurez la notification d'email. (COURRIER D'AVERTISSEMENT)
Lorsque le projecteur est connecté à un réseau (réseau local câblé), les notifications concernant diverses erreurs sont envoyées à l'adresse e-mail qui a été configurée.
- Fonctionnement du projecteur.
Certaines opérations comme la mise sous/hors tension du projecteur, la commutation de borne d'entrée, le contrôle du volume, le contrôle de l'image et le contrôle de l'objectif, etc. peuvent être effectuées.
- Configurez [PJLink PASSWORD], [AMX BEACON] et [CRESTRON], etc.

Pour afficher l'écran de serveur HTTP

1. **Connectez le projecteur à l'ordinateur avec un câble réseau local vendu dans le commerce. (→ page 150)**
2. **Sélectionnez [CONFIG.] → [PARAMETRES RESEAU] → [RESEAU LOCAL CABLE] dans le menu affiché à l'écran pour configurer les paramètres réseau. (→ page 124)**
3. **Démarrez le navigateur Web sur votre ordinateur et entrez l'adresse ou l'URL dans le champ d'entrée.**
Spécifiez l'adresse ou l'URL ainsi : « http://<Adresse IP du projecteur>/index.html ».
L'écran de serveur HTTP basique s'affiche.

ASTUCE : La configuration de l'adresse IP en sortie d'usine est [DHCP ON].

REMARQUE :

- Pour utiliser le projecteur en réseau, consultez votre administrateur réseau pour connaître les paramètres réseau.
 - La réactivité de l'affichage ou des boutons peut être ralentie ou une opération ne pas être acceptée suivant les paramètres de votre réseau.
Dans ce cas, consultez votre administrateur réseau. Le projecteur peut ne pas répondre si les boutons sont pressés de façon répétée et rapidement. Dans ce cas, attendez un instant et répétez l'opération. Si vous n'obtenez toujours pas de réponse, éteignez et rallumez le projecteur.
 - Si l'écran PARAMÈTRES RÉSEAU DU PROJECTEUR n'apparaît pas dans le navigateur, appuyez sur les touches Ctrl+F5 pour actualiser la page (ou effacer le cache).
 - Étant donné que ce projecteur utilise « JavaScript » et les « Cookies », le navigateur Internet utilisé doit être configuré de manière à pouvoir accepter ces fonctions. La méthode de configuration dépend de la version de votre navigateur. Veuillez vous reporter aux fichiers d'aide en ligne et aux autres informations disponibles à partir de votre logiciel.
-

Préparation avant utilisation

Connectez le projecteur à un câble réseau disponible dans le commerce avant de commencer à utiliser le navigateur. (→ page 150)

Le fonctionnement avec un navigateur qui utilise un serveur proxy risque d'être impossible suivant le type de serveur proxy et la configuration. Bien que le type de serveur proxy soit un facteur, il est possible que les éléments qui ont été effectivement réglés ne s'affichent pas, selon l'efficacité du cache, et le contenu établi depuis le navigateur peut ne pas être respecté dans le fonctionnement. Il est recommandé de ne pas utiliser de serveur proxy à moins que ce soit inévitable.

Traitement de l'adresse pour le fonctionnement via un navigateur

Concernant l'adresse entrée dans le champ adresse ou dans la colonne URL lorsque le fonctionnement du projecteur s'effectue via un navigateur, le nom d'hôte peut être utilisé tel qu'il est lorsque le nom d'hôte correspondant à l'adresse IP du projecteur a été enregistré au serveur de nom de domaine par un administrateur réseau, ou que le nom d'hôte correspondant à l'adresse IP du projecteur a été réglé dans le fichier « HOSTS » de l'ordinateur utilisé.

Exemple 1 : Lorsque le nom d'hôte du projecteur a été réglé sur « pj.nec.co.jp », l'accès au réglage du réseau est obtenu en spécifiant
http://pj.nec.co.jp/index.html
pour l'adresse ou la colonne de saisie de l'URL.

Exemple 2 : Une fois que l'adresse IP du projecteur est « 192.168.73.1 », l'accès au réglage du réseau est obtenu en spécifiant
http://192.168.73.1/index.html
pour l'adresse ou la colonne de saisie de l'URL.

PROJECTOR ADJUSTMENT

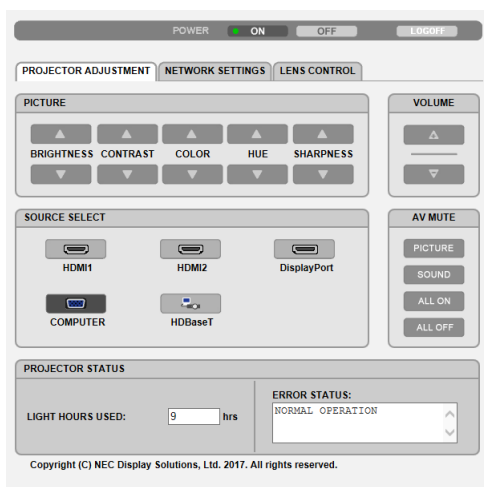

POWER : Contrôle l'alimentation du projecteur.
ON L'alimentation est activée.
OFF L'alimentation est désactivée.

VOLUME : Contrôle le volume du projecteur.
▲ Augmente la valeur de réglage de la borne AUDIO OUT.
▼ Réduit la valeur de réglage de la borne AUDIO OUT.

AV-MUTE : Contrôle la fonction de sourdine du projecteur.
PICTURE ON Met la vidéo en sourdine.
PICTURE OFF Annule la mise en sourdine de la vidéo.
SOUND ON Active la mise en sourdine du son depuis la borne AUDIO OUT.
SOUND OFF Annule la mise en sourdine du son depuis la borne AUDIO OUT.
ALL ON Met en sourdine chaque fonction vidéo et audio pour la borne AUDIO OUT.
ALL OFF Annule la mise en sourdine de chaque fonction vidéo et audio pour la borne AUDIO OUT.

PICTURE : Contrôle le réglage vidéo du projecteur.

BRIGHTNESS ▲ Augmente la valeur de réglage de la luminosité.

BRIGHTNESS ▼ Réduit la valeur de réglage de la luminosité.

CONTRAST ▲ Augmente la valeur de réglage du contraste.

CONTRAST ▼ Réduit la valeur de réglage du contraste.

COLOR ▲ Intensifie la valeur de réglage des couleurs.

COLOR ▼ Atténue la valeur de réglage des couleurs.

HUE ▲ Intensifie la valeur de réglage des teintes.

HUE ▼ Atténue la valeur de réglage des teintes.

SHARPNESS ▲ Augmente la valeur de réglage de la netteté.

SHARPNESS ▼ Réduit la valeur de réglage de la netteté.

- Les fonctions qui peuvent être contrôlées varient selon le signal reçu par le projecteur. (→ page 88, 89)

SOURCE SELECT : Change le connecteur d'entrée du projecteur.

HDMI1 Sélectionne le connecteur HDMI 1 IN.

HDMI2 Sélectionne le connecteur HDMI 2 IN.

DisplayPort Sélectionne le DisplayPort.

COMPUTER Sélectionne le connecteur COMPUTER IN.

HDBaseT Passez à l'entrée d'image envoyée depuis un périphérique de transmission qui prend en charge HDBaseT.

PROJECTOR STATUS : Ceci affiche l'état du projecteur.

LIGHT HOURS USED Affiche le nombre d'heures pendant lesquelles le module d'éclairage a été utilisé.

ERROR STATUS Affiche l'état des erreurs se produisant dans le projecteur.

LOG OFF : Ferme la session sur le projecteur, et retourne à l'écran d'authentification (écran LOGON).

NETWORK SETTINGS

http://<Adresse IP du projecteur (basique)>/index.html

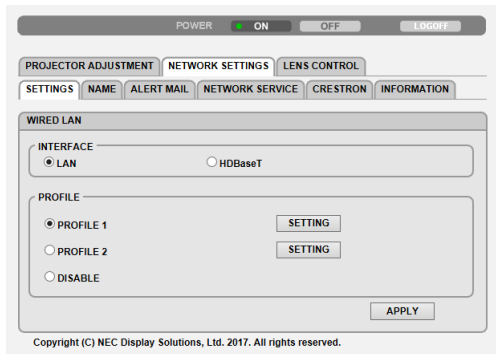

• SETTINGS

WIRED LAN

INTERFACE	Sélectionnez [LAN] pour la connexion au réseau local via le port du LAN. Sélectionnez [HDBaseT] pour la connexion au réseau local par câble via le port HDBaseT IN/Ethernet.
SETTING	Sélectionnez un réseau local câblé.
PROFILE 1/PROFILE 2	Deux paramètres peuvent être configurés pour chaque connexion au réseau local câblé. Choisissez PROFILE 1 ou PROFILE 2.
DISABLE	Désactivez la connexion au réseau local câblé. L'indicateur POWER qui est à l'état de VEILLE commence à clignoter en orange avec un long intervalle (→ page 165).
DHCP ON	Permet d'affecter automatiquement une adresse IP, un masque de sous-réseau et une passerelle au projecteur à partir du serveur DHCP.
DHCP OFF	Permet à l'administrateur réseau d'affecter une adresse IP, un masque de sous-réseau et une passerelle au projecteur.
IP ADDRESS	Permet de configurer l'adresse IP sur le réseau auquel est connecté le projecteur.
SUBNET MASK	Permet de configurer le numéro de masque de sous-réseau du réseau auquel est connecté le projecteur.
GATEWAY	Permet de configurer l'adresse de la passerelle par défaut du réseau auquel est connecté le projecteur.
AUTO DNS ON	Permet au serveur DHCP d'affecter automatiquement une adresse IP au serveur DNS sur lequel le projecteur est connecté.
AUTO DNS OFF	Permet d'affecter un adresse IP par votre administrateur réseau.
DNS	Permet de configurer l'adresse du serveur DNS auquel est connecté le projecteur.
SAVE	Cliquez sur ce bouton pour sauvegarder vos paramètres dans la mémoire du projecteur.
APPLY	Permet d'appliquer les paramètres au réseau local câblé.

• NAME

PROJECTOR NAME	Saisissez un nom pour votre projecteur, afin qu'il puisse être identifié par l'ordinateur. Le nom du projecteur doit être composé de 16 caractères au maximum. ASTUCE : Le nom du projecteur ne sera pas affecté, même si l'option [RESET] est sélectionnée à partir du menu.
HOST NAME	Saisissez le nom du réseau auquel est connecté le projecteur. Cette adresse Internet peut être composée de 16 caractères au maximum.
DOMAIN NAME	Saisissez le nom de domaine du réseau auquel est connecté le projecteur. Un nom de domaine peut être composé de 60 caractères au maximum.
SAVE	Cliquez sur ce bouton pour sauvegarder vos paramètres dans la mémoire du projecteur.

• ALERT MAIL

ALERT MAIL	Cette option permet de vous avertir de diverses erreurs sur votre ordinateur par e-mail lorsque vous utilisez un réseau filaire LAN. La fonction de courrier d'avertissement est activée lorsqu'elle est cochée. La fonction de courrier d'avertissement est désactivée lorsqu'elle est décochée. Exemple de message envoyé à partir du projecteur : Sujet : [Projecteur] Information concernant le projecteur LE VENTILATEUR DE REFROIDISSEMENT S'EST ARRÊTÉ. [INFORMATION] NOM DU PROJECTEUR : Série xxxxx HEURES D'UTILIS. LUM : xxxx[H]
SENDER'S ADDRESS	Saisissez l'adresse de l'émetteur.
SMTP SERVER NAME	Saisissez le nom du serveur SMTP auquel sera connecté le projecteur.
RECIPIENT'S ADDRESS 1, 2, 3	Saisissez l'adresse du destinataire. Jusqu'à trois adresses peuvent être saisies.
TEST MAIL	Permet d'envoyer un courriel test pour vous assurer que les paramètres saisis sont corrects <hr/> <i>REMARQUE :</i> <ul style="list-style-type: none"> • Il est possible que vous ne receviez aucun courriel d'alerte après avoir effectué un test. Assurez-vous dans ce cas que les paramètres réseau sont corrects. • Il est possible que vous ne receviez aucun courrier d'avertissement si l'adresse saisie est incorrecte. Vérifiez dans ce cas que l'adresse de réception est correcte. <hr/>
SAVE	Cliquez sur ce bouton pour sauvegarder vos paramètres dans la mémoire du projecteur.

• NETWORK SERVICE

PJLink PASSWORD	Configurez le mot de passe PJLink*. Ce mot de passe doit être composé de 32 caractères au maximum. N'oubliez pas votre mot de passe. Cependant, au cas où vous oublieriez votre mot de passe, adressez-vous à votre revendeur.
HTTP PASSWORD	Permet de configurer le mot de passe du serveur HTTP. Ce mot de passe doit être composé de 10 caractères au maximum. Lorsque le mot de passe est réglé, vous êtes invité à saisir votre nom d'utilisateur (arbitraire) et le mot de passe pendant l'ouverture de session.
AMX BEACON	Permet d'activer ou de désactiver la fonction de détection grâce au service de détection d'appareils AMX lors d'une connexion par réseau supportant le système de contrôle NetLinx AMX. <i>ASTUCE :</i> <i>Si vous utilisez un appareil supportant le service de détection d'appareils AMX, chaque système de contrôle NetLinx AMX reconnaîtra l'appareil, et téléchargera automatiquement le module de détection d'appareil correspondant à partir du serveur AMX.</i> <i>Le fait de cocher cette option active la détection du projecteur grâce au service de détection d'appareils AMX.</i> <i>De même, le fait de décocher cette option désactive la fonction de détection du projecteur du service de détection d'appareils AMX.</i>
Extron XTP	Réglez pour connecter ce projecteur à l'émetteur Extron XTP. Le fait de cocher permet la connexion avec l'émetteur XTP. De même, le fait de décocher cette option désactive la connexion à l'émetteur XTP.
SAVE	Cliquez sur ce bouton pour sauvegarder vos paramètres dans la mémoire du projecteur.

REMARQUE : Si vous oubliez votre mot de passe, contactez votre revendeur. Veuillez vérifier le numéro de série à 24 chiffres (XXXX-XXXX-XXXX-XXXX-XXXX) affiché sur la colonne pour le mot de passe.

*Qu'est-ce que PJLink ?

PJLink est une standardisation du protocole utilisé pour le contrôle des projecteurs d'autres fabricants. Ce protocole standard a été défini par l'Association Japonaise des Industries de Système d'information et de Machines commerciales (JBMIA) en 2005.

Le projecteur prend en charge toutes les commandes de PJLink Classe 1.

Le réglage de PJLink ne sera pas affecté même lorsque [RESET] est exécuté à partir du menu.

• CRESTRON

ROOMVIEW pour gérer depuis l'ordinateur.

DISABLE	Désactive ROOMVIEW.
ENABLE	Active ROOMVIEW.

CRESTRON CONTROL pour gérer depuis le contrôleur.

DISABLE	Désactive CRESTRON CONTROL.
ENABLE	Active CRESTRON CONTROL.
IP ADDRESS	Réglez votre adresse IP du CRESTRON SERVER.
IP ID	Réglez votre identifiant IP du CRESTRON SERVER.
SAVE	Cliquez sur ce bouton pour sauvegarder vos paramètres dans la mémoire du projecteur.

ASTUCE : Les paramètres CRESTRON sont nécessaires uniquement pour l'utilisation de CRESTRON ROOMVIEW. Pour plus d'informations, allez sur <https://www.crestron.com>

• INFORMATIONS

WIRED LAN	Affichez la liste des paramètres de la connexion au réseau local câblé.
UPDATE	Paramètres reflétés lorsqu'ils sont modifiés.

LENS CONTROL

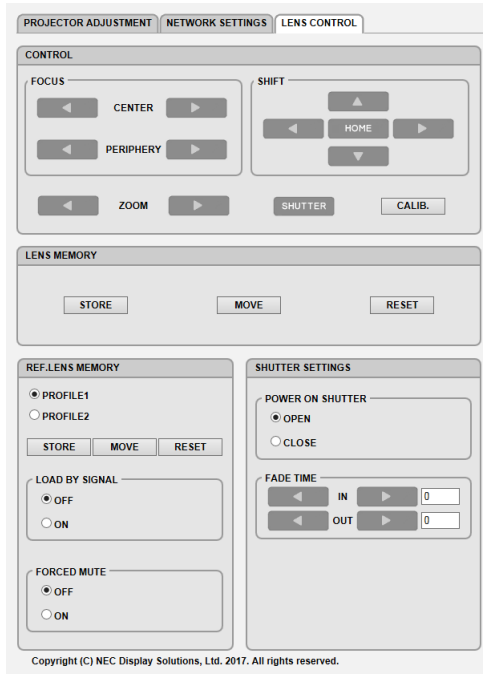

• CONTROL

FOCUS	CENTER	Alignez la mise au point autour de l'axe optique.
	PERIPHERY	Alignez la mise au point pour la zone périphérique de l'écran.
ZOOM	◀▶	Ajuster précisément la taille d'une image.
SHIFT	▼▲◀▶	Réglez la position verticale et horizontale d'une image projetée.
	HOME	Remettez la position de décalage de l'objectif à sa position d'origine.
SHUTTER		Mettez temporairement la source lumineuse sur arrêt.
⊘ SHUTTER		Allumez la source de lumière.
CALIB.		Corrigez le zoom, la mise au point et la gamme de décalage de l'objectif réglables.

• LENS MEMORY

STORE	Enregistrez les valeurs réglées actuelles dans la mémoire pour chaque signal d'entrée.
MOVE	Applique les valeurs réglées de LENS SHIFT, ZOOM, et FOCUS au signal actuel.
RESET	Remet les valeurs réglées à la dernière condition.

• REF. LENS MEMORY

PROFILE1/PROFILE2	Sélectionnez un numéro de [PROFILE] enregistré.
STORE	Enregistre chaque valeur réglée de LENS SHIFT, ZOOM et FOCUS pour le profil sélectionné comme valeurs communes pour chaque signal d'entrée.
MOVE	Déplacez l'objectif aux valeurs enregistrées pour le profil sélectionné.
RESET	Réinitialisez le [REF. LENS MEMORY] sélectionnée pour le [PROFILE] sélectionné aux paramètres d'usine par défaut.

LOAD BY SIGNAL	OFF	Si le signal d'entrée est changé, l'objectif ne passera pas aux valeurs de décalage d'objectif, de zoom et de mise au point pour le numéro de [PROFILE] sélectionné.
	ON	Si le signal d'entrée est changé, l'objectif se déplacera vers les valeurs pour le numéro de [PROFILE] sélectionné. Si aucune valeur réglée n'a été enregistrée dans [LENS MEMORY], l'objectif appliquera les valeurs réglées [REF. LENS MEMORY]. Autrement, si aucune valeur réglée n'a été enregistrée dans [REF. LENS MEMORY], l'objectif restera insensible.
FORCED MUTE	OFF	Ne désactivez pas l'image pendant le déplacement de l'objectif.
	ON	Désactivez l'image pendant le déplacement de l'objectif.

• SHUTTER SETTINGS

POWER ON SHUTTER	OPEN	Lorsque l'alimentation est allumée, la source de lumière s'active et l'image est projetée.
	CLOSE	La source de lumière ne s'allume pas lorsque l'alimentation est activée. Lorsque le bouton SHUTTER est enfoncé, l'obturateur est relâché et la source de lumière est activée.
FADE TIME	IN	Réglez la durée que prendra la lumière pour apparaître ou disparaître une fois le bouton SHUTTER enfoncé. La durée peut être définie de 0 à 10 secondes par incréments de 1 seconde.
	OUT	Réglez la durée que prendra la lumière pour disparaître une fois le bouton SHUTTER enfoncé. La durée peut être définie de 0 à 10 secondes par incréments de 1 seconde.

12 Changements d'enregistrement pour le déplacement d'objectif, le zoom et la mise au point [MEMOIRE OBJECTIF]

Cette fonction s'utilise pour enregistrer les valeurs réglées lors de l'utilisation des boutons LENS SHIFT, ZOOM et FOCUS du projecteur. Les valeurs réglées peuvent être appliquées au signal que vous avez sélectionné. Vous n'aurez plus besoin de régler le déplacement d'objectif et le zoom au moment de la sélection de la source. Il y a deux façon d'enregistrer les valeurs réglées pour le déplacement d'objectif, le zoom et la mise au point.

Nom de fonction	Description	page
REF MEMOIRE OBJECT.	Valeurs réglées communes à tous les signaux d'entrée. Au moment de l'installation, deux types de valeurs réglées peuvent être enregistrées. Si aucune valeur réglée n'a été enregistrée sur [MÉMOIRE OBJECTIF], l'objectif applique les valeurs réglées [REF MÉMOIRE OBJECT.].	→ page 114
MÉMOIRE OBJECTIF	Valeurs réglées pour chaque signal d'entrée. Utilisez les valeurs réglées pour le signal avec un aspect (ratio) ou une résolution différente. Les valeurs réglées peuvent être appliquées au moment de la sélection de la source.	→ page 97

REMARQUE :

- Assurez-vous d'effectuer l'[ETALONN. LENTILLE] après avoir remplacé l'objectif.

Pour enregistrer vos valeurs réglées dans [REF. MÉMOIRE OBJECTIF] :

1. Appuyez sur le bouton MENU.

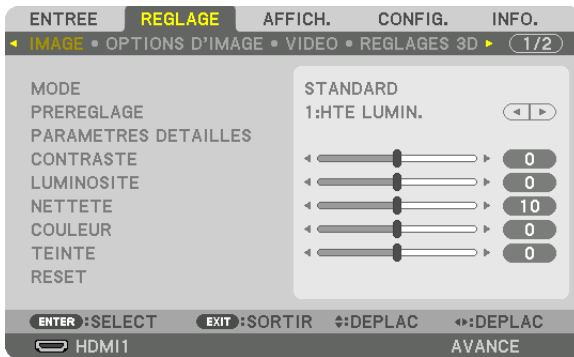

Le menu s'affiche.

2. Appuyez sur le bouton ▶ pour sélectionner [CONFIG.] et appuyez sur le bouton ENTER.



3. Appuyez sur le bouton ▶ pour sélectionner [INSTALLATION(1)].



4. Appuyez sur le bouton ▼ pour sélectionner [REF MEMOIRE OBJECT.] puis appuyez sur le bouton ENTER.



L'écran [REF MEMOIRE OBJECT.] s'affiche.

5. Assurez-vous que [PROFIL] est mis en surbrillance, puis appuyez sur le bouton ENTER.

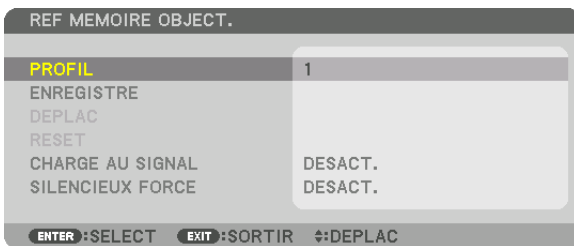

L'écran de sélection [PROFIL] s'affiche.

6. Appuyez sur les boutons ▼/▲ pour sélectionner le numéro de [PROFIL], puis appuyez sur le bouton ENTER.



Retournez à l'écran de paramètres [REF MEMOIRE OBJECT.].

7. Sélectionnez [ENREGISTRER], puis appuyez sur le bouton ENTER.



Un écran de confirmation s'affiche.

8. Appuyez sur le bouton ◀ pour sélectionner [OUI] et appuyez sur le bouton ENTER.

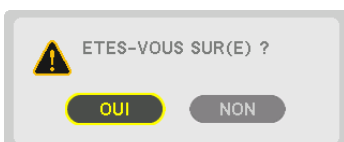

Sélectionnez un numéro de [PROFIL] et enregistrez les valeurs réglées [LENS SHIFT], [ZOOM], et [FOCUS] dessus.

9. Appuyez sur le bouton MENU.

Le menu se ferme.

ASTUCE :

- Pour enregistrer les valeurs réglées pour chaque source d'entrée, utilisez la fonction Mémoire Objectif. (→ page 97)

Pour rappeler les valeurs réglées depuis [REF MEMOIRE OBJECT.] :

1. Appuyez sur le bouton MENU.

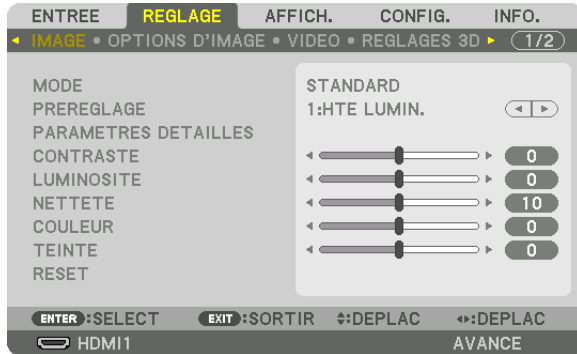

Le menu s'affiche.

2. Appuyez sur le bouton ► pour sélectionner [CONFIG.] et appuyez sur le bouton ENTER.



3. Appuyez sur le bouton ► pour sélectionner [INSTALLATION(1)].

4. Appuyez sur le bouton ▼ pour sélectionner [REF MEMOIRE OBJECT.] puis appuyez sur le bouton ENTER.



L'écran [REF MEMOIRE OBJECT.] s'affiche.

5. Assurez-vous que [PROFIL] est mis en surbrillance, puis appuyez sur le bouton ENTER.

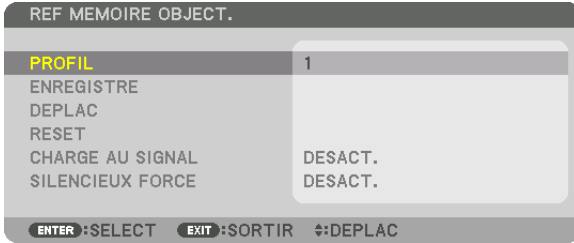

L'écran de sélection [PROFIL] s'affiche.

6. Appuyez sur les boutons ▼/▲ pour sélectionner le numéro de [PROFIL], puis appuyez sur le bouton ENTER.



Retournez à l'écran de paramètres [REF MEMOIRE OBJECT.].

7. Sélectionnez [DEPLACER], puis appuyez sur le bouton ENTER.

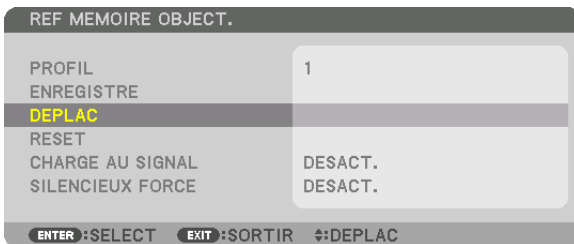

L'objectif va se déplacer en fonction des valeurs de réglages enregistrées dans le [PROFIL] sélectionné.

8. Appuyez sur le bouton ◀ pour sélectionner [OUI] et appuyez sur le bouton ENTER.

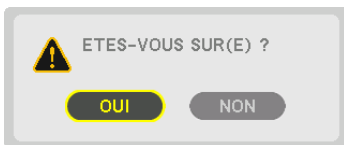

Les valeurs réglées seront appliquées au signal actuel. .

9. Appuyez sur le bouton MENU.

Le menu se ferme.

ASTUCE :

Pour rappeler les valeurs enregistrées depuis [MEMOIRE OBJECTIF] :

1. **Depuis le menu, sélectionnez [REGLAGE] → [MEMOIRE OBJECTIF] → [DEPLACER] et appuyez sur le bouton ENTER.**



Un écran de confirmation s'affiche.

2. **Appuyez sur le bouton ◀ pour sélectionner [OUI] et appuyez sur le bouton ENTER.**

Pendant la projection, si les valeurs réglées pour un signal d'entrée ont été enregistrées, l'objectif va se déplacer. Autrement, l'objectif va se déplacer en fonction des valeurs enregistrées dans le numéro de [PROFIL] [REF. MÉMOIRE OBJECT.].

Pour appliquer automatiquement les valeurs enregistrées au moment de la sélection de la source :

1. **À partir du menu, sélectionnez [CONFIG.] → [REF MEMOIRE OBJECT.] → [CHARGE AU SIGNAL] et appuyez sur le bouton ENTER.**

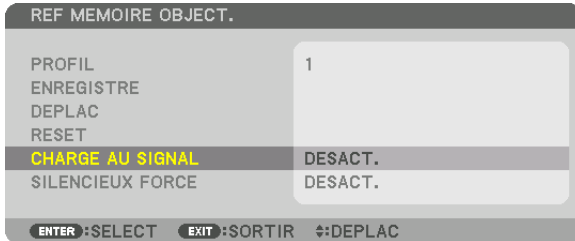

2. **Appuyez sur le bouton ▼ pour sélectionner [ACTIVE] et appuyez sur le bouton ENTER.**

Ceci déplacera l'objectif automatiquement à la position au moment de la sélection de la source en fonction des valeurs réglées.



REMARQUE : La fonction Mémoire Objectif peut ne pas produire une image complètement alignée (en raison des tolérances dans les objectifs) en utilisant les valeurs réglées enregistrées dans le projecteur. Après avoir rappelé et appliqué les valeurs enregistrées depuis la fonction Mémoire Objectif, réglez avec précision le déplacement d'objectif, le zoom et la mise au point afin de produire la meilleure image possible.

4. Projection multi-écran

① Ce qui peut être fait avec une projection multi-écran

Nous vous présentons ici un exemple à l'aide de deux écrans de projection.

Ce projecteur peut être utilisé seul ou disposé dans plusieurs unités pour une projection multi-écran.

Cas 1

Utiliser un seul projecteur pour projeter deux types de vidéos en même temps

[PIP/PICTURE BY PICTURE]

Cas 2

À l'aide de quatre projecteurs pour projeter une vidéo d'une résolution de 3 840 × 2 160 pixels

[CARRELAGE]

Cas 1. Utiliser un seul projecteur pour projeter deux types de vidéos [PIP/PICTURE BY PICTURE]

Exemple de connexion et image de projection

Dans le cas de [PICTURE BY PICTURE]

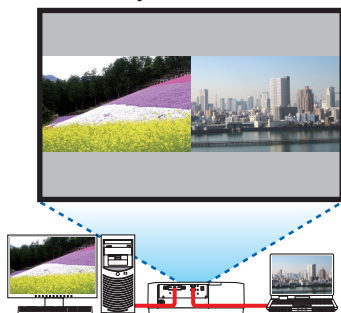

Dans le cas de [PIP]

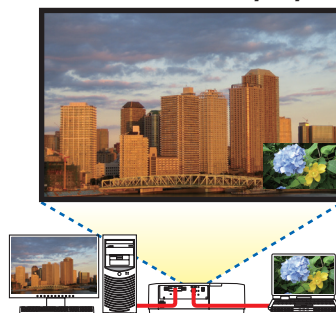

Opérations de menu à l'écran

Affichez [DISPLAY] → [PIP/PICTURE BY PICTURE] → l'écran [MODE] sur le menu à l'écran et sélectionnez [PIP] ou [PICTURE BY PICTURE].

Pour plus de détails, veuillez vous reporter au chapitre « 4-2 Affichage de deux images en même temps ». (→ page 64)

Cas 2. À l'aide de quatre projecteurs pour projeter une vidéo avec une résolution de 3 840 × 2 160 pixels [CARRELAGE]

Exemple de connexion et image de projection

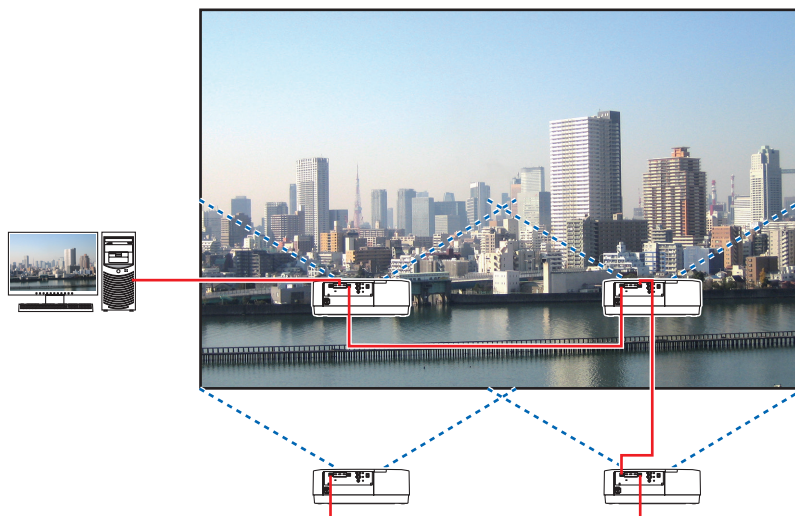

Opérations de menu à l'écran

1 *Quatre vidéos similaires s'affichent lorsque quatre projecteurs sont projetés.*

Veillez demander à votre magasin de régler la position de projection de chaque projecteur.



REMARQUE :

- Lors de l'installation du projecteur, attribuez un ID de contrôle unique à chaque projecteur.
- Réglez « Paramètres couleurs » et « Paramètres de couleurs profondes » de votre lecteur Blu-ray ou votre ordinateur sur « Auto ». Reportez-vous au manuel de l'utilisateur qui accompagne votre lecteur Blu-ray ou votre ordinateur pour plus d'informations.
- Connectez une sortie HDMI de votre lecteur Blu-ray ou de votre ordinateur au premier projecteur, puis connectez au port HDBaseT IN/Ethernet du second projecteur et des suivants.
- Sélectionner une autre source d'entrée sur le second projecteur et les suivants désactivera la fonction de répéteur HDBaseT.

4. Projection multi-écran

2 Faites fonctionner le menu à l'écran à l'aide des quatre projecteurs respectifs pour diviser l'image en quatre parties.

Affichez l'écran [DISPLAY] → [MULTI ÉCRANS] → [RÉGLAGE DE L'IMAGE] sur le menu à l'écran et sélectionnez [CARRELAGE].

(1) Dans l'écran de réglage du nombre d'unités horizontales, sélectionnez [2 ELEMENTS]. (nombre d'unités dans le sens horizontal)

(2) Dans l'écran de réglage du nombre d'unités verticales, sélectionnez [2 ELEMENTS]. (nombre d'unités dans le sens vertical)

(3) Dans l'écran de réglage de l'ordre horizontal, sélectionnez [1er ELEMENT] ou [2ème ELEMENT].

(regardez les écrans, celui sur la gauche est le [1er ELEMENT] tandis que celui sur la droite est le [2ème ELEMENT])

(4) Dans l'écran de réglage de l'ordre vertical, sélectionnez le [1er ELEMENT] ou le [2ème ELEMENT].

(regardez les écrans, celui du haut est le [1er ELEMENT] tandis que celui en bas est le [2ème ELEMENT])



3 Réglez le déplacement d'objectif de chaque projecteur pour affiner les limites de l'écran.

Pour un affinement poussé, réglez à l'aide de [AFFICH.] → [FUSION DES BORDS] dans le menu à l'écran pour chaque projecteur.

Pour plus de détails, veuillez vous reporter au chapitre « 4-3 Affichage d'une image à l'aide de [FUSION DES BORDS] ».

(→ page 68)

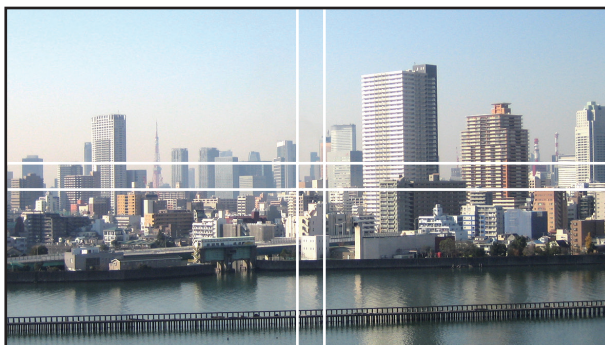

Points à prendre en compte lors de l'installation des projecteurs

- Laissez un espace suffisant sur la gauche et la droite du projecteur de manière à ce que l'entrée d'air et les sorties d'évacuation du projecteur ne soient pas bouchées. Lorsque les orifices d'admission d'air et d'évacuation sont obstrués, la température interne du projecteur augmente, ce qui peut provoquer un dysfonctionnement.

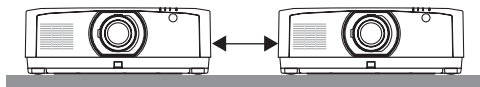

- Veuillez ne pas empiler les projecteurs directement les uns sur les autres lors de l'installation. Lorsque les projecteurs sont empilés les uns sur les autres, ils risquent de tomber et de provoquer des dommages et des pannes. L'installation suivante est recommandée lors de l'installation combinée de deux projecteurs pour une projection multi-écran. Veuillez laisser suffisamment d'espace à droite et à gauche du projecteur.

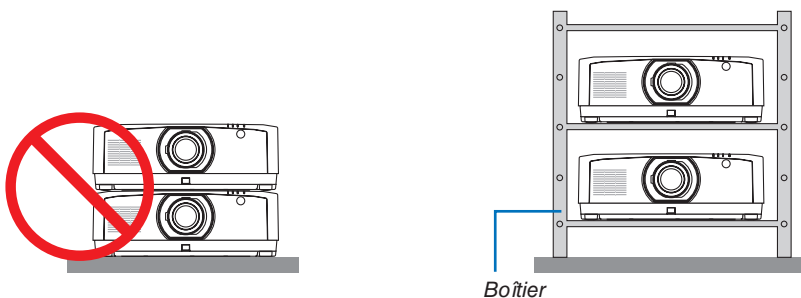

AVERTISSEMENT

Veillez demander au magasin de vente un service d'installation spéciale tel que la fixation du projecteur au plafond. N'effectuez jamais l'installation vous-même. Le projecteur risque de tomber et de blesser quelqu'un. Veuillez utiliser un boîtier robuste qui peut supporter le poids du projecteur pendant l'installation. Veuillez ne pas empiler les projecteurs directement les uns au-dessus des autres.

REMARQUE :

- Pour la portée de la distance de projection, veuillez vous reporter à l'annexe « Distance de projection et taille d'écran ». (→ page 152)

② Affichage de deux images en même temps

Le projecteur est équipé d'une fonction vous permettant de visionner deux signaux différents simultanément. Il y a deux modes : Mode PIP et mode PICTURE BY PICTURE.

La vidéo de projection du premier écran est reconnue comme l'affichage principal tandis que la vidéo de projection projetée ensuite est reconnue comme l'affichage secondaire.

Sélectionnez une fonction de projection sous [AFFICH.] → [PIP/PICTURE BY PICTURE] → [MODE] dans le menu à l'écran (le réglage d'usine lors de l'expédition est PIP). (→ page 99)

- Un écran seul est projeté lorsque l'alimentation est mise sous tension.

Fonction Image dans l'Image

Un petit affichage secondaire s'affiche à l'intérieur de l'affichage principal.

L'affichage secondaire peut être réglé et ajusté comme suit. (→ page 99)

- Sélectionnez s'il faut afficher l'affichage secondaire en haut à droite, en haut à gauche, en bas à droite ou en bas à gauche de l'écran (la taille de l'affichage secondaire peut être sélectionnée et la position peut être affinée)
- Changez l'affichage principal avec l'affichage secondaire

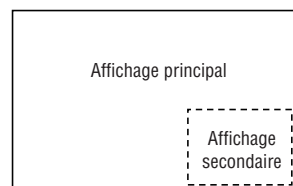

Fonction Picture by picture

Affichez l'affichage principal et l'affichage secondaire côte à côte.

L'affichage principal et secondaire peuvent être réglés et ajustés comme suit. (→ page 100)

- Sélection des limites d'affichage (rapport) de l'affichage principal et secondaire
- Changez l'affichage principal et secondaire

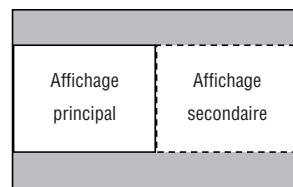

Bornes d'entrée qui peuvent être utilisées pour l'écran principal et l'écran secondaire.

L'écran principal et l'écran secondaire peuvent vous fournir les bornes d'entrée suivantes.

- L'affichage principal et secondaire prennent en charge les signaux d'ordinateur jusqu'à WUXGA@60HzRB.

		Affichage secondaire ou affichage supplémentaire				
		HDMI1	HDMI2	DisplayPort	COMPUTER	HDBaseT
Affichage principal	HDMI1	Non	Oui	Oui	Oui	Oui
	HDMI2	Oui	Non	Oui	Oui	Oui
	DisplayPort	Oui	Oui	Non	Oui	Oui
	COMPUTER	Oui	Oui	Oui	Non	Oui
	HDBaseT	Oui	Oui	Oui	Oui	Non

REMARQUE :

- Certains signaux peuvent ne pas apparaître en fonction de la résolution.

Projection de deux écrans

1. Appuyez sur le bouton **MENU** pour afficher le menu à l'écran et sélectionnez **[AFFICH.]** → **[PIP/PICTURE BY PICTURE]**.

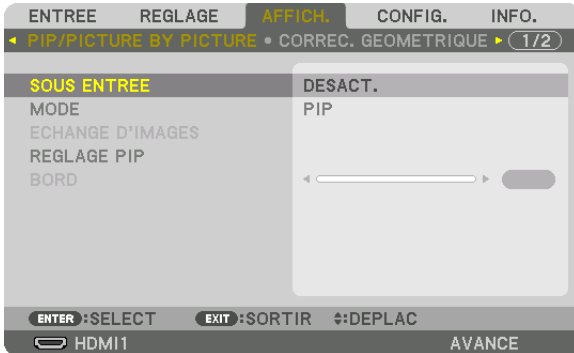

Ceci affiche l'écran **[PIP/PICTURE BY PICTURE]** sur le menu à l'écran.

2. Sélectionnez **[SOUS ENTRÉE]** à l'aide des boutons **▼/▲** et appuyez sur le bouton **ENTER**.

Ceci affiche l'écran **[SOUS ENTREE]**.

3. Sélectionnez le signal d'entrée en utilisant les boutons **▼/▲**, puis appuyez sur le bouton **ENTER**.



* Cet écran appartient à un modèle **HDBaseT**.

L'écran **[PIP]** (**IMAGE DANS L'IMAGE**) ou **[PICTURE BY PICTURE]** réglé sous **[MODE]** est projeté. (→ page 99)

- Lorsque le nom du signal s'affiche en gris, cela signifie qu'il ne peut pas être sélectionné.
- Le signal peut également être sélectionné en appuyant sur le bouton **PIP** ou sur le bouton **PBP/POP** sur la télécommande.

4. Appuyez sur le bouton **MENU**.

Le menu à l'écran disparaît.

5. Lors du retour à un seul écran, affichez l'écran **[PIP/PICTURE BY PICTURE]** une fois de plus et sélectionnez **[DESACT.]** dans l'écran **[SOUS ENTREE]** à l'étape 3.

ASTUCE :

- Pendant la projection en double écran, si l'entrée sélectionnée n'est pas prise en charge par l'écran secondaire, l'écran secondaire s'affiche comme un écran noir.

Commutation de l'affichage principal avec l'affichage secondaire et vice versa

1. Appuyez sur le bouton **MENU** pour afficher le menu à l'écran et sélectionnez **[AFFICH.]** → **[PIP/PICTURE BY PICTURE]**.

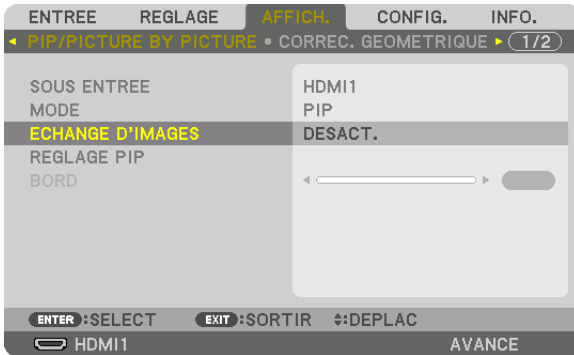

Ceci affiche l'écran **[PIP/PICTURE BY PICTURE]** sur le menu à l'écran.

2. Sélectionnez **[ECHANGE D'IMAGES]** à l'aide des boutons **▼/▲** puis appuyez sur le bouton **ENTER**.
Affichez l'écran pour commuter les positions d'affichage.
3. Sélectionnez **[ACTIVE]** à l'aide du bouton **▼** puis appuyez sur le bouton **ENTER**.



La vidéo de l'affichage principal commutera avec celle de l'affichage secondaire.

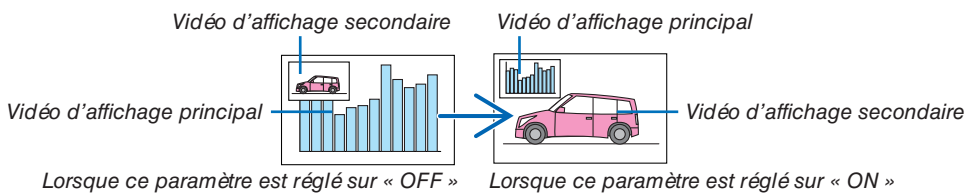

Le signal émis par la borne **HDBaseT OUT/Ethernet** ne change pas, même si les positions d'affichage sont commutées.

4. Appuyez sur le bouton **MENU**.

Le menu à l'écran disparaît.

Restrictions

- Les actions suivantes sont activées uniquement pour l'affichage principal.
 - Réglages audio-visuels
 - Agrandissement/compression vidéo à l'aide des boutons partiels D-ZOOM/ZOOM +/-.
Cependant, la compression/agrandissement est accordée aux positions réglées dans [BORD DE PICTURE BY PICTURE] uniquement.
 - MOTIF DE TEST
- Les actions suivantes sont activées pour l'affichage principal et secondaire. Ces opérations ne peuvent pas être appliquées individuellement.
 - Suppression momentanée de vidéo/audio
 - Pause de la vidéo
- [PIP/PICTURE BY PICTURE] ne peut pas être utilisé lorsqu'une vidéo 3D est en cours d'affichage.
- Lors de l'utilisation de la fonction [PIP/PICTURE BY PICTURE], [CONTRASTE DYNAMIQUE] ne peut pas être utilisé.
- [PIP/PICTURE BY PICTURE] ne peut pas être utilisé lorsque le signal d'entrée a une résolution de 1920 × 1200 ou plus.
- Le port HDBaseT OUT/Ethernet a une fonction répéteur. La résolution de sortie est limitée par la résolution maximale du moniteur connecté et du projecteur.

③ Affichage d'une image à l'aide de la [FUSION DES BORDS]

Une vidéo haute résolution peut être projetée sur un écran encore plus grand en combinant plusieurs projecteurs sur la gauche, la droite, le haut et le bas.

Ce projecteur est équipé d'une « Fonction FUSION DES BORDS » qui rend les bords (limites) de l'écran de projection identiques.

REMARQUE :

- Pour la distance de projection du projecteur, reportez-vous à « Distance de projection et taille d'écran » à la page 152.
- Avant d'exécuter la fonction de Fusion des Bords, placez le projecteur dans la bonne position de sorte que l'image devienne carrée dans une taille appropriée, puis effectuez les ajustements optiques (décalage d'objectif, zoom et mise au point).
- Réglez la luminosité de chaque projecteur à l'aide de [REF. AJUST. LUMIERE] sous [MODE LUMIERE]. De plus, utilisez [REF. BALANCE DES BLANCS] pour régler le [CONTRASTE], la [LUMINOSITE] et l'[UNIFORMITE].

Avant d'expliquer l'utilisation de la fonction Fusion des Bords

Cette section explique le cas pour « Exemple : Placer deux projecteurs côte à côte ». Comme indiqué, l'image projetée à gauche est appelée « Projecteur A » et l'image projetée à droite est appelée « Projecteur B ». Sauf mention contraire ci-après, le « projecteur » est utilisé pour désigner à la fois A et B.

Exemple : Placer deux projecteurs côte à côte

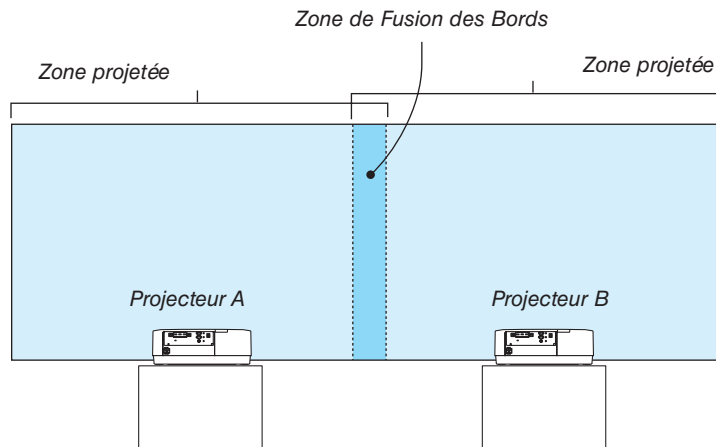

Préparation :

- Allumez le projecteur et affichez un signal.
- Lors de l'exécution des paramètres ou des réglages à l'aide de la télécommande, activez le [CONTROLE ID] pour attribuer un ID à chaque projecteur afin de ne pas activer les autres projecteurs. (→ page 121)

Réglage de la superposition d'écrans de projection

① Activez [FUSION DES BORDS].

1 Appuyez sur le bouton « Fusion des bords ».

L'écran [FUSION DES BORDS] s'affiche. Alignez le curseur avec [MODE] et appuyez sur le bouton ENTER. L'écran de mode s'affiche.



2 Sélectionnez [MODE] → [ON] et appuyez sur le bouton ENTER.



Ceci active la fonction de Fusion des Bords. Les éléments de menu suivants sont disponibles : [HAUT], [BAS], [GAUCHE], [DROITE], [NIVEAU NOIR] et [COURBE DE MELANGE]

3 Sélectionnez [DROITE] pour le Projecteur A et [GAUCHE] pour le Projecteur B.

Appuyez sur le bouton ENTER.

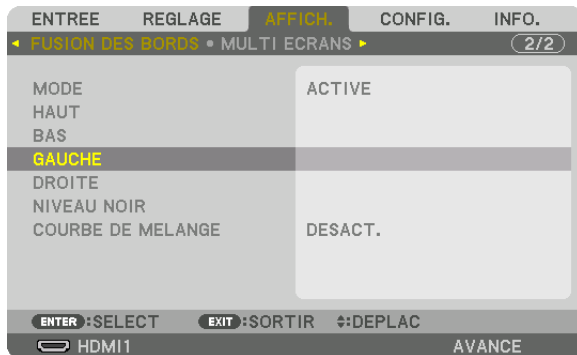

Les éléments suivants sont disponibles : [CONTROLE], [MARQUEUR], [GAMME] et [POSITION]

4 Sélectionnez [CONTROLE] → [ON] et appuyez sur le bouton ENTER.

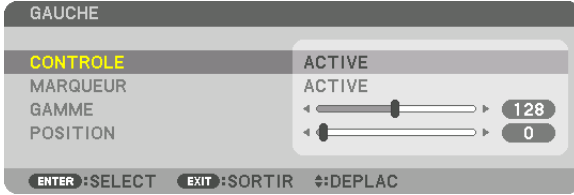

Chaque [HAUT], [BAS], [GAUCHE], [DROITE] et [NIVEAU NOIR] dispose de ses propres [CONTROLE], [MARQUEUR], [GAMME] et [POSITION].

- Pour le projecteur A, réglez [CONTROLE] pour le [HAUT], [GAUCHE] et [BAS] sur [DESACT.]. De même pour le Projecteur B, réglez [CONTROLE] pour le [HAUT], [DROITE] et [BAS] sur [DESACT.].

② Réglez [GAMME] et [POSITION] pour déterminer une zone de superposition de bord d'images projetée de chaque projecteur.

Allumer [MARQUEUR] affiche des marqueurs en magenta et vert.

Le marqueur magenta est utilisé pour [GAMME] et le vert pour [POSITION].

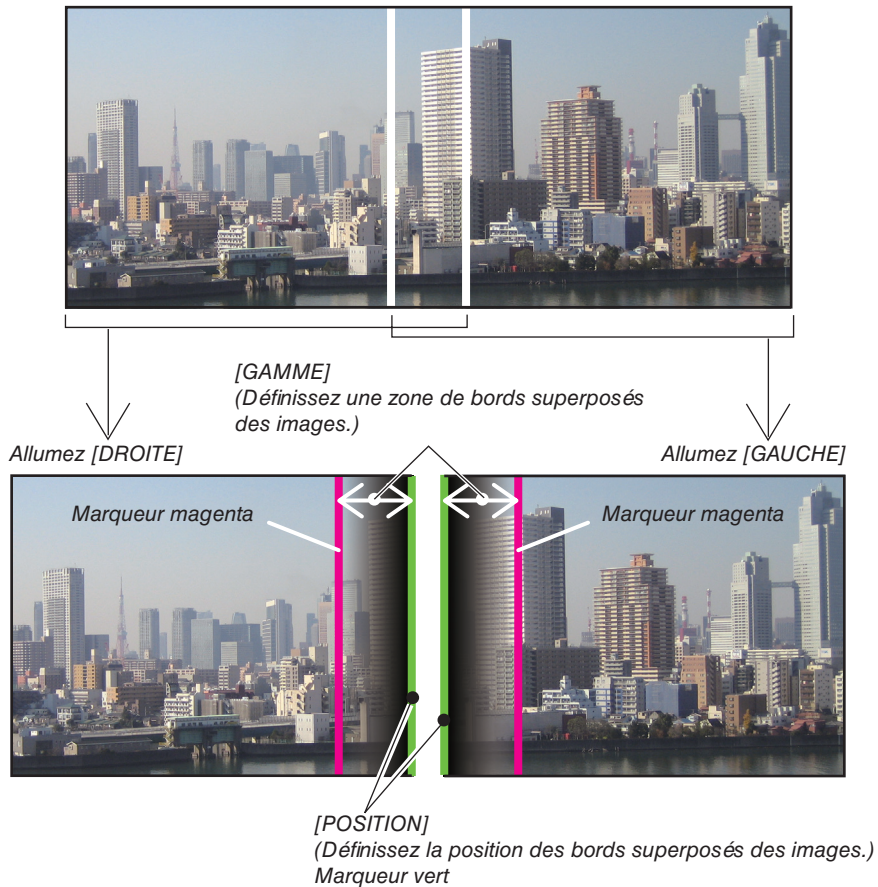

* Les 2 écrans sont séparés dans le schéma, afin de faciliter l'explication.

1 Réglez [GAMME].

Utilisez le bouton ◀ ou ▶ pour régler la zone superposée.

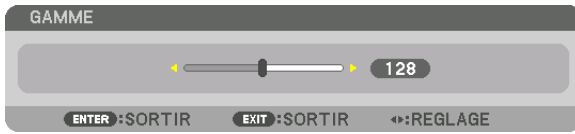

ASTUCE :

- Réglez pour superposer un marqueur de projecteur avec l'autre marqueur de projecteur.

2 Réglez [POSITION].

Utilisez le bouton ◀ ou ▶ pour aligner un bord avec l'autre bord des images superposées.

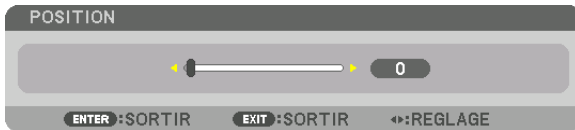

ASTUCE :

- Lors de l'affichage d'un signal avec une résolution différente, exécutez la fonction Fusion des Bords depuis le début.
- Le réglage de [MARQUEUR] n'est pas sauvegardé et retourne à [DESACT.] lorsque le projecteur est éteint.
- Pour afficher ou masquer le marqueur pendant que le projecteur est en marche, allumez ou éteignez [MARQUEUR] à partir du menu.

[COURBE DE MELANGE]

Régalez la luminosité de la section se chevauchant sur les écrans. En fonction des besoins, réglez la luminosité de la section se chevauchant sur les écrans au moyen de la commande [COURBE DE MELANGE] et [NIVEAU NOIR].

- Réglez le [MODE] sur [ACTIVE] pour sélectionner [COURBE DE MELANGE] et [NIVEAU NOIR].

Sélection d'une option pour [COURBE DE MELANGE]

En contrôlant la graduation de la section se chevauchant sur les écrans, cela permet au bord sur les écrans projetés d'être inaperçu. Sélectionnez l'option optimale parmi les 9 proposées.

1. Sur le menu à l'écran, déplacez le curseur sur [AFFICHAGE] → [FUSION DES BORDS] → [COURBE DE MELANGE], puis appuyez sur ENTER. L'écran de réglage d'option pour [COURBE DE MELANGE] s'affiche.

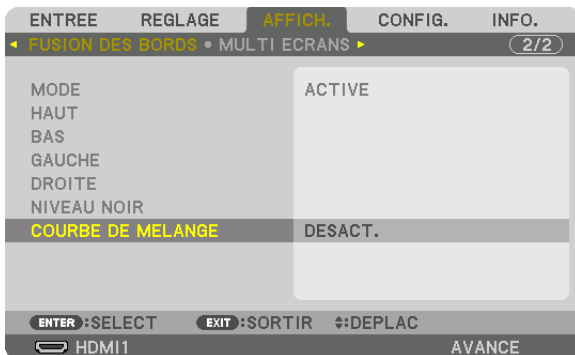

2. Sélectionnez une option parmi les neuf proposées, à l'aide de ▲ ou ▼.

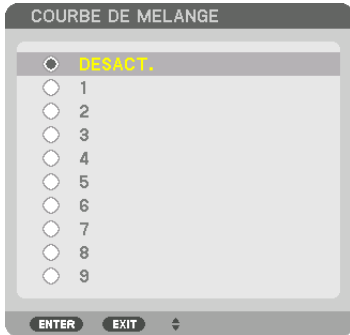

Réglage du Niveau Noir

Ceci permet de régler le niveau noir de la partie superposée et les zones non superposées des multi-écrans (FUSION DES BORDS).

Réglez le niveau de luminosité si vous sentez que la différence est trop grande.

REMARQUE :

Cette fonction n'est activée que lorsque [MODE] est allumé.

La zone réglable varie en fonction des combinaisons de [HAUT], [BAS], [GAUCHE] et [DROITE] allumées.

Exemple : Réglage du Niveau noir lorsque vous placez deux projecteurs côte à côte

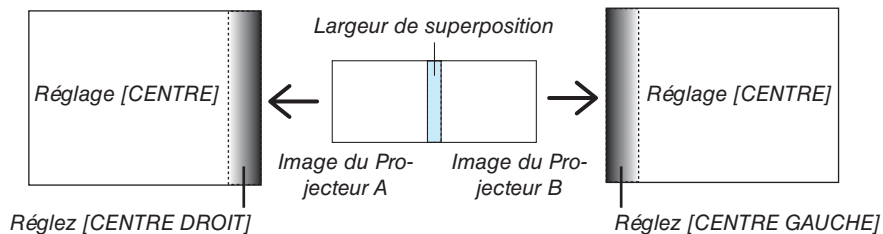

1. Sélectionnez [AFFICH.] → [FUSION DES BORDS] → [NIVEAU NOIR] et appuyez sur le bouton ENTER.

L'écran va passer à l'écran de réglage du niveau noir.

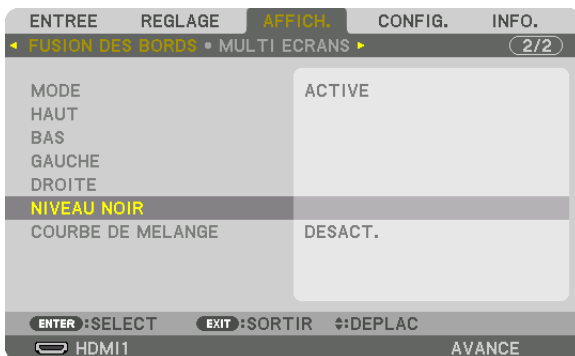

2. Appuyez sur le bouton ▼ ou ▲ pour sélectionner un élément et utilisez ◀ ou ▶ pour régler le niveau noir. Effectuez cette opération pour l'autre projecteur si nécessaire.

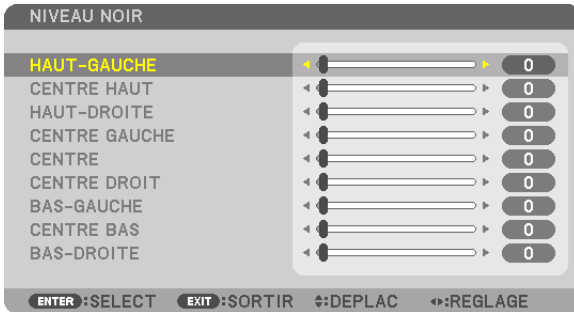

9 parties segmentées pour le réglage du niveau noir

Le projecteur central

Cette fonction ajuste le niveau de luminosité des 9 parties segmentées pour le projecteur central et des 4 parties segmentées pour le projecteur en bas à gauche comme indiqué ci-dessous.

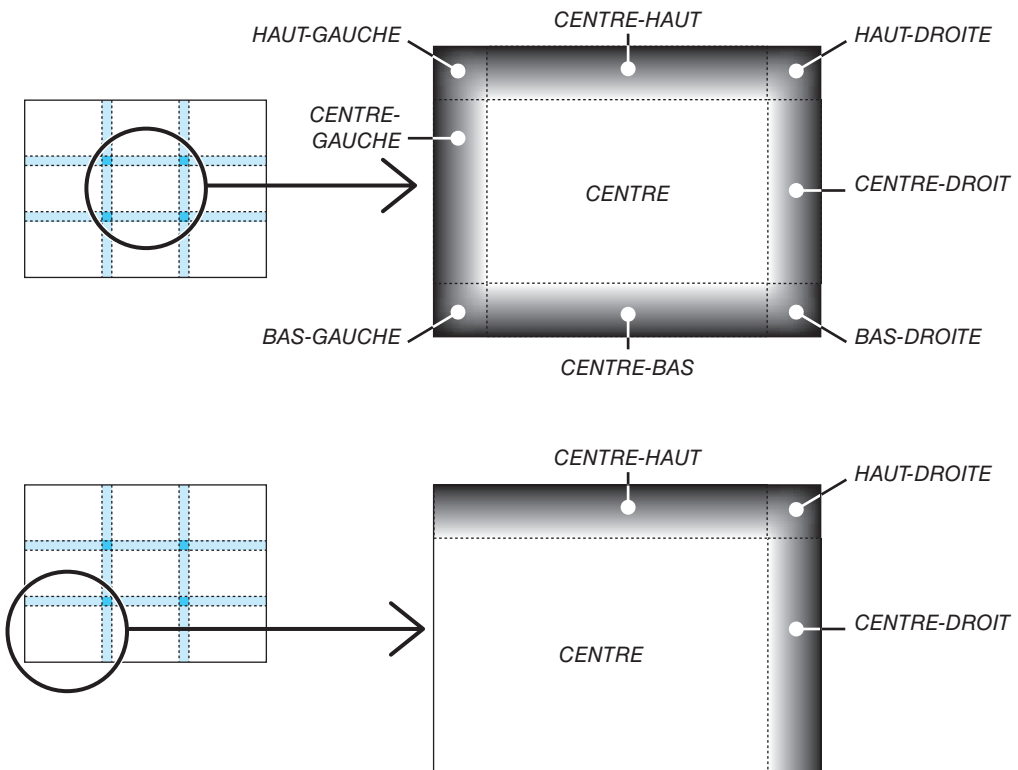

ASTUCE :

- Le nombre d'écrans de division du niveau noir (maximum de neuf divisions) change en fonction du nombre de positions de fusion des bords sélectionnées (haut, bas, gauche, droite). En outre, lorsque les extrémités haut/bas et gauche/droite sont sélectionnées, l'écran de division du coin s'affiche.
- La largeur de la fusion des bords est la largeur réglée dans la gamme et le coin est formé par la zone d'intersection des extrémités haut/bas ou des extrémités gauche/droite.
- Le [NIVEAU NOIR] peut être réglé uniquement pour le rendre plus clair.

5. Utilisation du menu à l'écran

① Utilisation des menus

REMARQUE : Le menu à l'écran risque de ne pas être affiché correctement lorsqu'une image vidéo entrelacée est projetée.

1. Appuyez sur le bouton **MENU** de la télécommande ou du boîtier du projecteur pour afficher le menu.

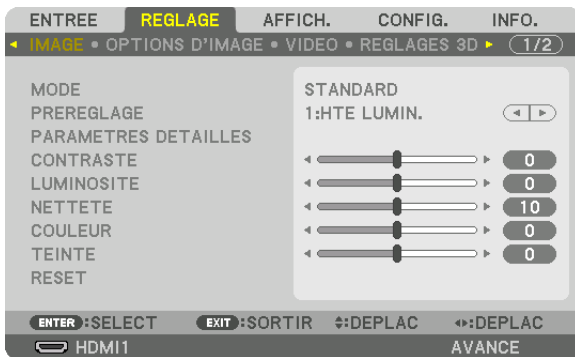

REMARQUE : Les commandes comme ENTER, SORTIE, ▲▼, ◀▶ en bas affichent les boutons disponibles pour vos actions.

2. Appuyez sur les boutons ◀▶ de la télécommande ou du boîtier du projecteur pour afficher le sous-menu.

3. Appuyez sur le bouton **ENTER** de la télécommande ou du boîtier du projecteur pour mettre en surbrillance le premier élément ou le premier onglet.

4. Utilisez les boutons ▲▼ de la télécommande ou du boîtier du projecteur pour sélectionner l'élément à ajuster ou à régler.

Vous pouvez utiliser les boutons ◀▶ de la télécommande ou du boîtier du projecteur pour sélectionner l'onglet souhaité.

5. Appuyez sur le bouton **ENTER** de la télécommande ou du boîtier du projecteur pour afficher la fenêtre du sous-menu.

6. Régler le niveau, activez ou désactivez l'élément sélectionné en utilisant les boutons ▲▼◀▶ de la télécommande ou du boîtier du projecteur.

Les changements sont enregistrés jusqu'à ce qu'un nouvel ajustement soit effectué.

7. Répétez les étapes 2 à 6 pour régler un élément supplémentaire ou appuyez sur le bouton **EXIT** du boîtier du projecteur ou de la télécommande pour quitter l'affichage du menu.

REMARQUE : Lorsqu'un menu ou un message est affiché, plusieurs lignes d'informations peuvent être perdues, suivant le signal ou les réglages.

8. Appuyez sur le bouton **MENU** pour fermer le menu.

Appuyez sur le bouton **EXIT** pour retourner au menu précédent.

2 Éléments du menu

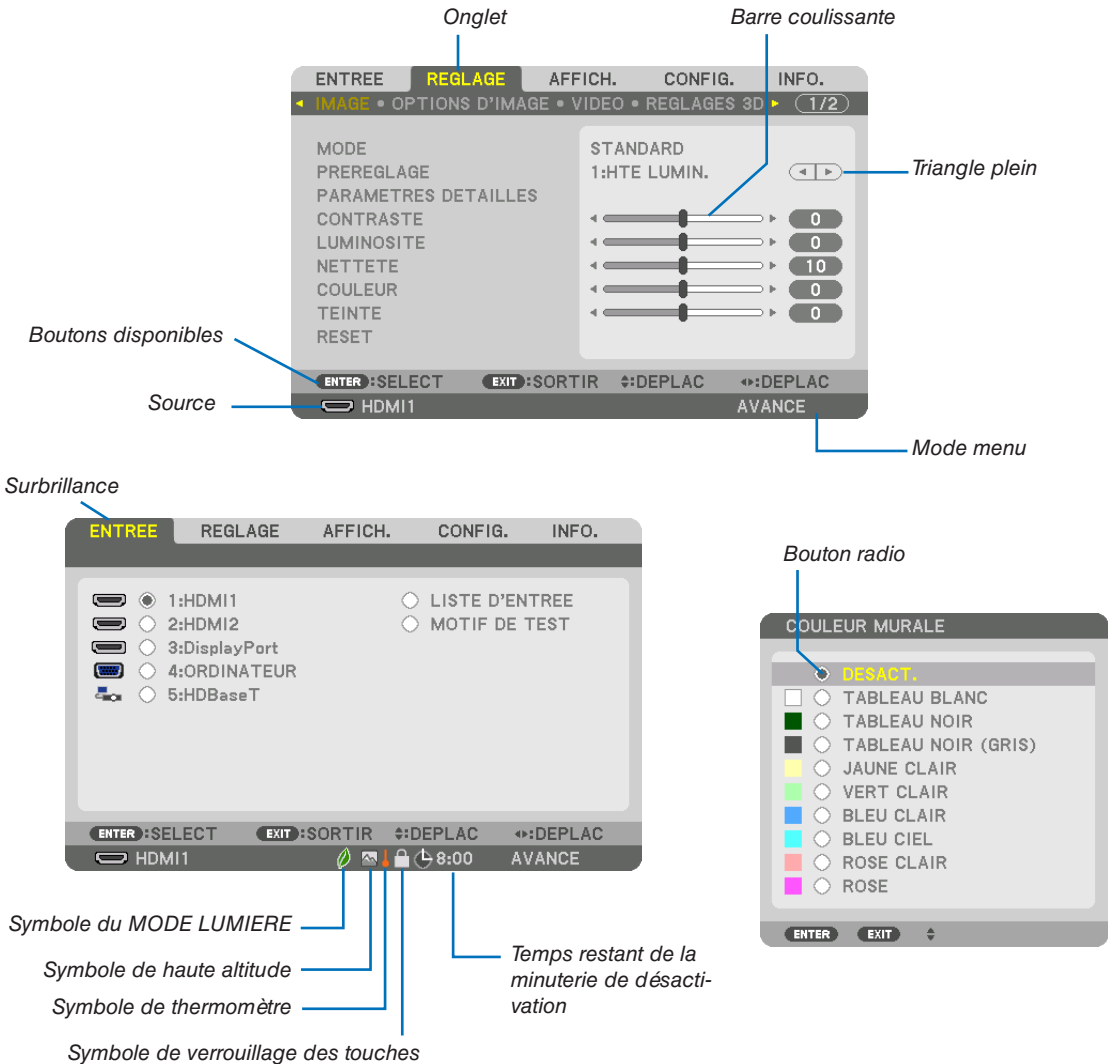

Les fenêtres du menu ou les boîtes de dialogue comportent généralement les éléments suivants :

- Surbrillance Indique le menu ou l'élément sélectionné.
- Triangle plein Indique que d'autres choix sont possibles. Un triangle en surbrillance indique que l'élément est actif.
- Onglet..... Indique un groupe de caractéristiques dans une boîte de dialogue. La sélection d'un onglet amène sa page au premier plan.
- Bouton radio..... Utilisez ce bouton rond pour sélectionner une option dans une boîte de dialogue.
- Source Indique la source actuellement sélectionnée.
- Mode menu Indique le mode de menu actuel : BASIQUE ou AVANCÉ.
- Temps restant de minuterie de désactivation..... Indique le temps restant lorsque la fonction [MINUT. DESACTIVATION] est pré-réglée.
- Barre coulissante Indique les réglages ou la direction de l'ajustement.
- Symbole du MODE LUMIERE Indique que le [MODE LUMIERE] est choisi.
- Symbole de verrouillage de la clé Indique que le [VER. PANNEAU COMMANDE] est activé.
- Symbole de thermomètre Indique que le [MODE LUMIERE] a été réglé de force en mode [ACTIVE] car la température interne est trop élevée.
- Symbole de haute altitude Indique que le [MODE VENTILATEUR] est réglé sur le mode [HAUTE ALTITUDE].

③ Liste des éléments de menu

• Les éléments de base du menu sont indiqués par la zone grisée.

Certaines rubriques de menu sont indisponibles suivant la source d'entrée.

Élément de menu		Par défaut	Options	
ENTRÉE	1:HDMI1	*		
	2:HDMI2	*		
	3:DisplayPort	*		
	4:ORDINATEUR	*		
	5:HDBaseT			
	LISTE D'ENTRÉE			
	MOTIF DE TEST			
RÉGLAGE	MODE	STANDARD	STANDARD, PROFESSIONNEL	
	PRÉRÉGLAGE	*	AUTO, 1:HTE LUMIN., 2:PRÉSENTATION, 3:VIDÉO, 4:FILM, 5:GRAPHIQUE, 6:sRGB, 7:DICOM SIM.	
	PARAMÈTRES DÉTAILLÉS	GÉNÉRALITÉS		
		RÉFÉRENCE	*	HTE LUMIN., PRÉSENTATION, VIDÉO, FILM, GRAPHIQUE, sRGB, DICOM SIM.
		CORRECTION GAMMA* ¹		DYNAMIQUE, NATUREL, DÉTAIL DU NOIR
		TAILLE D'ÉCRAN* ²	*	GRAND, MOYEN, PETIT
		TEMPÉRATURE DE COULEURS* ³	*	
		CONTRASTE DYNAMIQUE	*	DESACT., IMAGE ANIMÉE, IMAGE IMMOBILE
		AJUSTEMENT DE LA LAMPE	*	
		BALANCE DES BLANCS		
		CONTRASTE R	0	
		CONTRASTE G	0	
		CONTRASTE B	0	
		LUMINOSITE R	0	
		LUMINOSITE G	0	
		LUMINOSITE B	0	
		CORRECTION DES COULEURS		
		ROUGE	0	TEINTE, SATURATION DES COULEURS
	VERT	0	TEINTE, SATURATION DES COULEURS	
	BLEU	0	TEINTE, SATURATION DES COULEURS	
	JAUNE	0	TEINTE, SATURATION DES COULEURS	
	MAGENTA	0	TEINTE, SATURATION DES COULEURS	
	CYAN	0	TEINTE, SATURATION DES COULEURS	
	CONTRASTE	50		
	LUMINOSITE	50		
	NETTETÉ	10		
	COULEUR	50		
	TEINTE	0		
	VOLUME			
	RESET			
	OPTIONS D'IMAGE	HORLOGE	*	
		PHASE	*	
		HORIZONTAL	*	
VERTICAL		*		
EFFACEMENT		*	HAUT, BAS, GAUCHE, DROITE	
SURBALAYAGE			AUTO, 0[%], 5[%], 10[%]	
ASPECT (RATIO)		AUTO	(HDTV/SDTV) AUTO, NORMAL, 4:3, GRAND ÉCRAN, ÉCRAN LARGE, ZOOM, PLEIN	
	AUTO	(ORDINATEUR) AUTO, NORMAL, 4:3, 5:4, 16:9, 15:9, 16:10, PLEIN, NATIF		
RÉSOLUTION D'ENTRÉE* ⁴	*	—		
VIDÉO	RÉDUCTION DE BRUIT	RÉDUC. BRUIT ALÉATOIRE	*	DÉSACT., BAS, MOYEN, HAUT
		RÉDUC. BRUIT MOUSTIQUE	DÉSACTIVÉ	DÉSACT., BAS, MOYEN, HAUT
		RÉDUC. BRUIT DE BLOC	DÉSACTIVÉ	DÉSACT., BAS, MOYEN, HAUT
	DÉSENTRELACÉ		NORMAL	NORMAL, EN MOUVEMENT, IMMOBILE
	RENFORCEMENT CONTRASTE	MODE	AUTO	DÉSACT., AUTO, NORMAL
		GAIN		
	TYPE DE SIGNAL		AUTO	AUTO, RGB, REC601, REC709, REC2020
NIVEAU VIDÉO		AUTO	AUTO, NORMAL, AMÉLIORÉ, SUPER BLANC	
MODE HDR* ⁵		AUTO	AUTO, DÉSACTIVÉ, ACTIVÉ	

* L'astérisque (*) indique que le réglage par défaut varie selon le signal.

*¹ Le paramètre [CORRECTION GAMMA] est disponible si un paramètre autre que [DICOM SIM.] est sélectionné dans [RÉFÉRENCE].

*² Le paramètre [TAILLE D'ÉCRAN] est disponible si [DICOM SIM.] est sélectionné dans [RÉFÉRENCE].

*³ Lorsque [HTE LUMIN.] est sélectionné dans [RÉFÉRENCE], la fonction [TEMP. COULEURS] n'est pas disponible.

*⁴ L'élément [RÉSOLUTION D'ENTRÉE] peut être sélectionné pour l'entrée ORDINATEUR.

*⁵ Le [MODE HDR] est disponible exclusivement pour le signal 4K.

5. Utilisation du menu à l'écran

Élément de menu		Par défaut	Options	
RÉGLAGE	RÉGLAGES 3D	VISIONNEUR STÉRÉO	INDÉPENDANT INDÉPENDANT, DUAL GAUCHE, DUAL DROIT	
		FILTRE STÉRÉO	INDÉPENDANT INDÉPENDANT, DUAL GAUCHE, DUAL DROIT	
		FORMAT	AUTO AUTO, DÉSACT.(2D), PAQUET D'IMAGE, CÔTÉ PAR CÔTÉ (MOITIÉ), CÔTÉ PAR CÔTÉ (COMPLET), HAUT ET BAS, IMAGE ALTERNATIVE, LIGNE ALTERNATIVE	
		INVERSION G/D	DÉSACTIVÉ DÉSACTIVÉ, ACTIVÉ	
	MÉMOIRE OBJECTIF	ENREGISTRER DÉPLACER RESET		
AFFICHAGE	PIP/PICTURE BY PICTURE	SOUS ENTRÉE	DÉSACTIVÉ DÉSACT., HDMI1, HDMI2, DisplayPort, ORDINATEUR, HDBaseT	
		MODE	PIP PIP, PICTURE BY PICTURE	
		ÉCHANGE D'IMAGES	DÉSACTIVÉ DÉSACTIVÉ, ACTIVÉ	
		RÉGLAGE PIP	POSITION DE DÉPART	HAUT-GAUCHE HAUT-GAUCHE, HAUT-DROITE, BAS-GAUCHE, BAS-DROITE
			POSITION HORIZONTALE	
			POSITION VERTICALE	
	BORD	MOYEN GRAND, MOYEN, PETIT		
	CORRECTION GÉOMÉTRIQUE	MODE	DÉSACTIVÉ OFF, KEYSTONE, PIERRE ANGULAIRE, COIN HORIZONTAL, COIN VERTICAL, DÉFORMATION, OUTIL PC	
		KEYSTONE	HORIZONTAL	
			VERTICAL	
			INCLINAISON	
		PIERRE ANGULAIRE		HAUT-GAUCHE, HAUT, HAUT-DROITE, GAUCHE, DROIT, BAS-GAUCHE, BAS et BAS-DROITE
		COIN HORIZONTAL		HAUT-GAUCHE, HAUT, HAUT-DROITE, GAUCHE, DROIT, BAS-GAUCHE, BAS et BAS-DROITE
		COIN VERTICAL		HAUT-GAUCHE, HAUT, HAUT-DROITE, GAUCHE, DROIT, BAS-GAUCHE, BAS et BAS-DROITE
	DÉFORMATION		HAUT-GAUCHE, HAUT, HAUT-DROITE, GAUCHE, DROIT, BAS-GAUCHE, BAS et BAS-DROITE	
OUTIL PC	DÉSACTIVÉ DÉSACT., 1, 2, 3			
FUSION DES BORDS	MODE	DÉSACT. DÉSACTIVÉ, ACTIVÉ		
	HAUT	CONTRÔLE	ACTIVÉ DÉSACTIVÉ, ACTIVÉ	
		MARQUEUR	DÉSACT. DÉSACTIVÉ, ACTIVÉ	
		GAMME		
		POSITION		
	BAS	CONTRÔLE	ACTIVÉ DÉSACTIVÉ, ACTIVÉ	
		MARQUEUR	DÉSACT. DÉSACTIVÉ, ACTIVÉ	
		GAMME		
		POSITION		
	GAUCHE	CONTRÔLE	ACTIVÉ DÉSACTIVÉ, ACTIVÉ	
		MARQUEUR	DÉSACTIVÉ DÉSACTIVÉ, ACTIVÉ	
		GAMME		
		POSITION		
	DROITE	CONTRÔLE	ACTIVÉ DÉSACTIVÉ, ACTIVÉ	
		MARQUEUR	DÉSACTIVÉ DÉSACTIVÉ, ACTIVÉ	
		GAMME		
		POSITION		
	NIVEAU NOIR	HAUT-GAUCHE		
CENTRE-HAUT				
HAUT-DROITE				
CENTRE-GAUCHE				
CENTRE				
CENTRE-DROIT				
BAS-GAUCHE				
CENTRE-BAS				
BAS-DROITE				
COURBE DE MELANGE	5	DÉSACT., 1, 2, 3, 4, 5, 6, 7, 8, 9		

5. Utilisation du menu à l'écran

Élément de menu			Par défaut	Options		
AFFICHAGE	MULTI ÉCRANS	BALANCE DES BLANCS	MODE	DÉSACTIVÉ	DÉSACTIVÉ, ACTIVÉ	
			CONTRASTE B			
			CONTRASTE R			
			CONTRASTE G			
			CONTRASTE B			
			LUMINOSITE B			
			LUMINOSITE R			
			LUMINOSITE G			
	RÉGLAGE DE L'IMAGE	MODE	MODE	DÉSACTIVÉ	DÉSACT., ZOOM, CARRELAGE	
			ZOOM	ZOOM HORIZONTAL		
				ZOOM VERTICAL		
				POSITION HORIZONTALE		
			CARRELAGE	POSITION VERTICALE		
LARGEUR		1 ÉLÉMENT, 2 ÉLÉMENTS, 3 ÉLÉMENTS, 4 ÉLÉMENTS				
CONFIGURATION	MENU(1)	LANGUE	ENGLISH	ENGLISH, DEUTSCH, FRANÇAIS, ITALIANO, ESPAÑOL, SVENSKA, 日本語, DANSK, PORTUGUÊS, ČEŠTINA, MAGYAR, POLSKI, NEDERLANDS, SUOMI, NORSK, TÜRKÇE, РУССКИЙ, عربي, Ελληνικά, 简体中文, 한국어, ROMÂNĂ, HRVATSKA, БЪЛГАРСКИ, INDONESIA, हिन्दी, ไทย, ئۇيغۇر, 繁體中文, Tiếng Việt		
			SÉLECTION DE COULEUR	COULEUR	COULEURS, MONOCHROME	
			AFFICHAGE D'ENTRÉE	ACTIVÉ	DÉSACTIVÉ, ACTIVÉ	
CONFIGURATION	MENU(2)	AFFICHAGE MESSAGE	ACTIVÉ	DÉSACTIVÉ, ACTIVÉ		
		AFFICHAGE ID	ACTIVÉ	DÉSACTIVÉ, ACTIVÉ		
		MESSAGE D'AVERTISSEMENT 3D	ACTIVÉ	DÉSACTIVÉ, ACTIVÉ		
CONFIGURATION	INSTALLATION(1)	DURÉE D'AFFICHAGE	AUTO 45 SEC	MANUEL, AUTO 5 SEC, AUTO 15 SEC, AUTO 45 SEC		
		MENU ANGLE		0°, 90°, 270°		
		MENU POSITION	POSITION HORIZONTALE			
	POSITION VERTICALE					
	CONFIGURATION	INSTALLATION(1)	RESET			
			ORIENTATION	AUTO	AUTO, BUREAU VERS L'AVANT, PLAFOND VERS L'ARRIÈRE, BUREAU VERS L'ARRIÈRE, PLAFOND VERS L'AVANT	
			ÉCRAN	TYPE D'ÉCRAN	LIBRE	LIBRE, ÉCRAN 4:3, ÉCRAN 16:9, ÉCRAN 16:10
				POSITION		
			COULEUR MURALE	DÉSACTIVÉ	DÉSACT., TABLEAU BLANC, TABLEAU NOIR, TABLEAU NOIR (GRIS), JAUNE CLAIR, VERT CLAIR, BLEU CLAIR, BLEU CIEL, ROSE PÂLE, ROSE	
			MODE VENTILATEUR	AUTO	AUTO, NORMAL, HAUT, HAUTE ALTITUDE	
			MODE LUMIÈRE	MODE LUMIERE	ECO1	NORMAL, ECO1, ECO2, LONGUE DUREE DE VIE
				REF. AJUST. LUMIÈRE	DÉSACTIVÉ	DÉSACTIVÉ, ACTIVÉ
			REF. BALANCE DES BLANCS	CONTRASTE R		
CONTRASTE G						
CONTRASTE B						
LUMINOSITE R						
LUMINOSITE G						
LUMINOSITE B						
CONVERGENCE STATIQUE	UNIFORMITÉ R					
	UNIFORMITÉ B					
	HORIZONTAL R					
	HORIZONTAL G					
REF. MEMOIRE OBJECT.	HORIZONTAL B					
	VERTICAL R					
	VERTICAL G					
	VERTICAL B					
ÉTALONNAGE OBJECTIF	PROFIL	1	1, 2			
	ENREGISTRER					
	DÉPLACER					
	RESET					
	CHARGE AU SIGNAL	DÉSACTIVÉ	DÉSACTIVÉ, ACTIVÉ			
	SILENCIEUX FORCÉ	DÉSACTIVÉ	DÉSACTIVÉ, ACTIVÉ			

5. Utilisation du menu à l'écran

Élément de menu			Par défaut	Options				
CONFIGURATION	INSTALLATION(2)	PARAM. OBTURATEUR	ALIM.DE L'OBTURATEUR	OUVERT	OUVERT, FERME			
			TMPS DE FONDU D'OUV.		0-10 S			
			TMPS DE FONDU D FERM		0-10 S			
	CONTRÔLE	MODE ADMINISTRATEUR	MODE MENU	AVANCÉ	AVANCÉ, BASIQUE			
			NE PAS SAUVEGARDER LES VALEURS DES PARAMÈTRES	DÉSACTIVÉ	DÉSACTIVÉ, ACTIVÉ			
			NOUVEAU MOT DE PASSE					
			CONF. MOT DE PASSE					
			MINUT. PROGRAMMABLE	PARAMÈTRES	ÉDITER	ACTIVER	DÉSACTIVÉ	DÉSACTIVÉ, ACTIVÉ
						ACTIVÉ	DÉSACTIVÉ	DÉSACTIVÉ, ACTIVÉ
						JOUR	DIM	DIM, LUN, MAR, MER, JEU, VEN, SAM, LUN-VEN, LUN-SAM, QUOTIDIEN
						HEURE		
						FONCTION	ALIMENTATION	ALIMENTATION, ENTRÉE, MODE LUMIERE
						RÉGLAGES AVANCÉS		
		ALIMENTATION				DÉSACTIVÉ	DÉSACTIVÉ, ACTIVÉ	
		ENTREE				HDMI1	HDMI1, HDMI2, DisplayPort, ORDINATEUR, HDBaseT	
		MODE LUMIERE				ECO1	NORMAL, ECO1, ECO2, LONGUE DUREE DE VIE	
		RÉPÉTITION				DÉSACTIVÉ	DÉSACTIVÉ, ACTIVÉ	
		EFFACER						
		HAUT						
		BAS						
		PRÉCÉDENT						
		PARAM. DATE ET HEURE			PARAMÈTRES DE ZONE D'HEURE	UTC		-12:00, -11:30, -11:00, -10:30, -10:00, -09:30, -09:00, -08:30, -08:00, -07:30, -07:00, -06:30, -06:00, -05:30, -05:00, -04:30, -04:00, -03:30, -03:00, -02:30, -02:00, -01:30, -01:00, -00:30, 00:00, +00:30, +01:00, +01:30, +02:00, +02:30, +03:00, +03:30, +04:00, +04:30, +05:00, +05:30, +06:00, +06:30, +07:00, +07:30, +08:00, +08:30, +09:00, +09:30, +10:00, +10:30, +11:00, +11:30, +12:00, +12:30, +13:00
							DATE MM/JJ/AAAA	
			PARAM. DATE ET HEURE	HEURE HH:MM				
				SERVEUR HEURE INTERNET		DÉSACTIVÉ, ACTIVÉ		
				ADRESSE IP				
				MISE À JOUR				
			PARAMÈTRES HEURE D'ÉTÉ	ACTIVER		DÉSACTIVÉ, ACTIVÉ		
				MOIS(DÉBUT)		1, 2, 3, 4, 5, 6, 7, 8, 9, 10, 11, 12		
	JOUR(DÉBUT)				PREMIÈRE SEMAINE, DEUXIÈME SEMAINE, TROISIÈME SEMAINE, QUATRIÈME SEMAINE, DERNIÈRE SEMAINE			
					DIM, LUN, MAR, MER, JEU, VEN, SAM			
	HEURE(DÉBUT)							
	MOIS (FIN)			1, 2, 3, 4, 5, 6, 7, 8, 9, 10, 11, 12				
JOUR(FIN)		PREMIÈRE SEMAINE, DEUXIÈME SEMAINE, TROISIÈME SEMAINE, QUATRIÈME SEMAINE, DERNIÈRE SEMAINE						
		DIM, LUN, MAR, MER, JEU, VEN, SAM						
HEURE(FIN)								
SOURIS	BOUTON	MAIN DROITE	MAIN DROITE, MAIN GAUCHE					
	SENSIBILITÉ	MOYEN	RAPIDE, MOYEN, LENT					
VER. PANNEAU COMMANDE			DÉSACTIVÉ	DÉSACTIVÉ, ACTIVÉ				
SÉCURITÉ			DÉSACTIVÉ	DÉSACTIVÉ, ACTIVÉ				
VITESSE DE TRANSMISSION			38400bps	4800bps, 9600bps, 19200bps, 38400bps, 115200bps				
CONTRÔLE ID	NUMÉRO DE CONTRÔLE ID	1	1-254					
	CONTRÔLE ID	DÉSACTIVÉ	DÉSACTIVÉ, ACTIVÉ, AUTO					
CAPTEUR DE TÉLÉCOMMANDE			AVANT/ARRIÈRE	AVANT/ARRIÈRE, AVANT, ARRIÈRE, HDBaseT				

5. Utilisation du menu à l'écran

Élément de menu		Par défaut	Options		
CONFIGURATION	PARAMÈTRES RÉSEAU	INTERFACE	Réseau local, HDBaseT		
		PROFILS	DÉSACTIVER, PROFIL 1, PROFIL 2		
		DHCP	DÉSACTIVÉ, ACTIVÉ		
		ADRESSE IP			
		MASQUE SUBNET			
		PASSERELLE			
		AUTO DNS	DÉSACTIVÉ, ACTIVÉ		
		CONFIGURATION DNS			
		SE RECONNECTER			
		NOM DU PROJECTEUR	NOM DU PROJECTEUR	PJ-*****	
		DOMAINE	ADRESSE INTERNET	pi-*****	
			NOM DE DOMAINE		
		COURRIER D'AVERTISSEMENT	COURRIER D'AVERTISSEMENT		DÉSACTIVÉ, ACTIVÉ
			ADRESSE INTERNET		pi-*****
			NOM DE DOMAINE		
			ADRESSE DE L'ÉMETTEUR		
			NOM DU SERVEUR SMTP		
			ADRESSE DU DESTINATAIRE 1		
			ADRESSE DU DESTINATAIRE 2		
	ADRESSE DU DESTINATAIRE 3				
	COURRIER TEST				
	SERVICES RÉSEAU	SERVEUR HTTP	NOUVEAU MOT DE PASSE		
			CONF. MOT DE PASSE		
		PJLink	NOUVEAU MOT DE PASSE		
			CONF. MOT DE PASSE		
		AMX BEACON		DÉSACTIVÉ, ACTIVÉ	
		CRESTRON	ROOMVIEW		
			CRESTRON CONTROL	ACTIVER	
				ADRESSE IP	
		Extron XTP		DÉSACTIVÉ, ACTIVÉ	
		OPTIONS SOURCE	RÉGLAGE AUTOMATIQUE	NORMAL	DÉSACT., NORMAL, FIN
	SÉLECTION AUDIO		HDMI1	HDMI1	HDMI1, ORDINATEUR
			HDMI2	HDMI2	HDMI2, ORDINATEUR
			DisplayPort	DisplayPort	DisplayPort, ORDINATEUR
			HDBaseT	HDBaseT	HDBaseT, ORDINATEUR
	SELEC. ENTR. PAR DEF.		DERNIÈRE	DERNIÈRE, AUTO, HDMI1, HDMI2, DisplayPort, ORDINATEUR, HDBaseT	
	COMMUTATION DOUCE		DÉSACTIVÉ	DÉSACTIVÉ, ACTIVÉ	
	PAPIER PEINT		BLEU	BLEU, NOIR, LOGO	
	SÉLECTION HDBaseT OUT		AUTO	AUTO, HDMI1, HDMI2, DisplayPort, HDBaseT	
	VERSION EDID		HDMI1	MODE1	MODE1, MODE2
			HDMI2	MODE1	MODE1, MODE2
	HDCP VERSION		HDMI1	HDCP2.2	HDCP2.2, HDCP1.4
			HDMI2	HDCP2.2	HDCP2.2, HDCP1.4
		HDBaseT	HDCP1.4	HDCP2.2, HDCP1.4	
	OPTIONS PUISSANCE	MODE VEILLE	NORMAL	NORMAL, VEILLE	
		DÉMARRAGE DIRECT	DÉSACTIVÉ	DÉSACTIVÉ, ACTIVÉ	
		SELEC. MISE EN MARCHÉ	DÉSACTIVÉ	DÉSACT., HDMI1, HDMI2, DisplayPort, ORDINATEUR, HDBaseT	
MARCHE AUTO DES MINUT. DÉSACTIVATION		0:15	DÉSACT., 0:05, 0:10, 0:15, 0:20, 0:30, 1:00		
		DÉSACTIVÉ	DÉSACT., 0:30, 1:00, 2:00, 4:00, 8:00, 12:00, 16:00		
RESET	SIGNAL ACTUEL				
	TOUTES LES DONNÉES				
	TOUTES LES DONNÉES (LISTE ENTRÉES INCLUSES)				

5. Utilisation du menu à l'écran

Élément de menu		Par défaut	Options
INFO.	TEMPS D'UTILISATION	HEURES D'UTILIS. LUM	
		ECO TOTALE DE CARB.	
	SOURCE(1)	BORNE D'ENTRÉE	
		RÉSOLUTION	
		FRÉQUENCE HORIZONTALE	
		FRÉQUENCE VERTICALE	
		TYPE SYNC	
		POLARITÉ SYNCHRO.	
		TYPE DE NUMÉRISATION	
		NOM DE LA SOURCE	
	ENTRÉE N°.		
	SOURCE(2)	TYPE DE SIGNAL	
		PROFONDEUR DE BIT	
		NIVEAU VIDÉO	
		FRÉQUENCE DE BALAYAGE	
		FORMAT 3D	
	SOURCE(3)	BORNE D'ENTRÉE	
		RÉSOLUTION	
		FRÉQUENCE HORIZONTALE	
		FRÉQUENCE VERTICALE	
		TYPE SYNC	
		POLARITE SYNCHRO.	
		TYPE DE NUMERISATION	
		NOM DE LA SOURCE	
	ENTRÉE N°.		
	SOURCE(4)	TYPE DE SIGNAL	
		PROFONDEUR DE BIT	
		NIVEAU VIDÉO	
		FRÉQUENCE DE BALAYAGE	
		FORMAT 3D	
	RÉSEAU LOCAL CÂBLÉ	ADRESSE IP	
		MASQUE SUBNET	
		PASSERELLE	
		ADRESSE MAC	
	VERSION(1)	FIRMWARE	
		DATA	
		FIRMWARE2	
	AUTRES	DATE HEURE	
		NOM DU PROJECTEUR	
		MODÈLE N°	
		NUMÉRO DE SÉRIE	
		CONTRÔLE ID*5	
PROJECTEURS DÉTECTÉS			
ID OBJECTIF			
CONDITIONS	TEMPÉRATURE D'ADMISSION		
	TEMPÉRATURE D'ÉCHAPPEMENT		
	PRESSION ATMOSPHÉRIQUE		
	POSITION D'INSTALLATION		
	X-AXIS		
	Y-AXIS		
	Z-AXIS		
HDBaseT	QUALITÉ DU SIGNAL		
	MODE D'OPÉRATION		
	STATUT DE LIAISON		
	STATUT HDMI		

*5 [CONTROLE ID] s'affiche lorsque [CONTROLE ID] a été configuré.

4 Descriptions & fonctions du menu [ENTREE]



1:HDMI1

Ceci projette la vidéo de l'appareil raccordé à la borne HDMI 1 IN.

2:HDMI2

Ceci projette la vidéo de l'appareil raccordé à la borne HDMI 2 IN.

3:DisplayPort

Ceci projette la vidéo de l'appareil raccordé à la borne d'entrée de DisplayPort IN.

4:ORDINATEUR

Ceci projette la vidéo de l'appareil raccordé à la borne d'entrée vidéo de l'ordinateur. (Ceci projette le signal RGB analogique ou le signal composant).

5:HDBaseT

Projection du signal HDBaseT.

LISTE D'ENTRÉE

Affiche une liste de signaux. Voir pages suivantes.

MOTIF DE TEST

Ferme le menu et passe à l'écran de motif de test.

Utilisation de la liste d'entrée

Lorsque n'importe quel ajustement est effectué, il est automatiquement sauvegardé dans la liste d'entrée. Les (valeurs d'ajustements de) signaux enregistrés peuvent être chargés depuis la liste d'entrée lorsque c'est nécessaire. Cependant, vous ne pouvez enregistrer que jusqu'à 100 motifs dans la liste d'entrée. Lorsque 100 motifs ont été enregistrés, un message d'erreur s'affiche et vous ne pouvez plus enregistrer de nouveaux motifs. Vous devriez donc supprimer les (valeurs d'ajustements de) signaux qui ne sont plus nécessaires.

Affichage de la liste d'entrée

1. Appuyez sur le bouton **MENU**.

Le menu s'affiche.

2. Appuyez sur le bouton ◀ ou ▶ pour sélectionner [ENTRÉE].

La liste d'ENTRÉE s'affiche.



* Cet écran appartient à un modèle HDBaseT.

3. Utilisez le bouton ◀, ▶, ▲, ou ▼ pour sélectionner [LISTE D'ENTREE] et appuyez sur le bouton **ENTER**.

La fenêtre de LISTE D'ENTRÉE s'affiche.

Si la fenêtre LISTE D'ENTREE ne s'affiche pas, changez pour le menu de [AVANCE].

Pour permuter entre les menus [AVANCE] et [BASIQUE], sélectionnez [CONFIG.] → [CONTROLE] → [OUTILS] → [MODE ADMINISTRATEUR] → [MODE MENU]. (→ page 116)

NO.	NOM DE LA SOURCE	RESOLUTION	ENTREE	✓	✓	
001	1280x1024 60Hz	1024 x 768	HDMI1	✓	✓	
002	NTSC358	1024 x 768	HDMI2	✓	✓	
003	AAA	1024 x 768	DisplayPort			
004	004	1024 x 768	HDMI1	✓	✓	
005	005	1024 x 768	HDMI2	✓	✓	
006	006	1024 x 768	DisplayPort			
007	007	1024 x 768	HDMI1	✓	✓	
008	008	1024 x 768	HDMI2	✓	✓	
009	009	1024 x 768	DisplayPort			
010	010	1024 x 768	HDMI1	✓	✓	
011	011	1024 x 768	HDMI2	✓	✓	
012	012	1024 x 768	DisplayPort			
013	013	1024 x 768	HDMI1	✓	✓	

At the bottom of the screen, there are navigation buttons: ENTER:CHARGER, EXIT:SORTIR, DEPLAC (left and right arrows).

Saisir le signal actuellement projeté dans la liste d'entrée [ (ENREGISTRER)]

1. Appuyez sur le bouton ▲ ou ▼ pour sélectionner n'importe quel nombre.
2. Appuyez sur le bouton ◀ ou ▶ pour sélectionner [ (ENREGISTRER)] et appuyez sur le bouton ENTER.

LISTE D'ENTREE				
NO.	NOM DE LA SOURCE	RESOLUTION	ENTREE	
001	1280x1024 60Hz	1024 x 768	HDMI1	✓ ✓
002	NTSC358	1024 x 768	HDMI2	✓ ✓
003	AAA	1024 x 768	DisplayPort	✓ ✓
004	004	1024 x 768	HDMI1	✓ ✓
005	005	1024 x 768	HDMI2	✓ ✓
006	006	1024 x 768	DisplayPort	✓ ✓
007	007	1024 x 768	HDMI1	✓ ✓
008	008	1024 x 768	HDMI2	✓ ✓
009	009	1024 x 768	DisplayPort	✓ ✓
010	010	1024 x 768	HDMI1	✓ ✓
011	011	1024 x 768	HDMI2	✓ ✓
012	012	1024 x 768	DisplayPort	✓ ✓
013	013	1024 x 768	HDMI1	✓ ✓

ENTER :SELECT EXIT :SORTIR ⇄:DEPLAC ⇄:DEPLAC ENREGISTRE

Rappeler un signal depuis la liste d'entrée [ (CHARGER)]



Appuyez sur le bouton ▲ ou ▼ pour sélectionner un signal et appuyez sur le bouton ENTER.

Modifier un signal de la liste d'entrée [ (EDITER)]

1. Appuyez sur le bouton ▲ ou ▼ pour sélectionner un signal que vous désirez éditer.
2. Appuyez sur le bouton ◀, ▶, ▲, ou ▼ pour sélectionner [ (EDITER)] et appuyez sur le bouton ENTER.

La fenêtre ÉDITER s'affiche.

EDITER	
ENTREE N°.	6
NOM DE LA SOURCE	006
RESOLUTION	1024 x 768
ENTREE	DisplayPort
<input type="checkbox"/> VERROUILLAGE	
<input type="checkbox"/> SAUTER	
OK ANNULER	
ENTER :SELECT EXIT :SORTIR ⇄:DEPLAC	

NOM DE LA SOURCE	Entrez un nom de signal. Vous pouvez utiliser jusqu'à 18 caractères alphanumériques.
ENTRÉE	La borne d'entrée peut être changée. Le changement entre HDMI/DisplayPort/Ordinateur/HDBaseT est possible.
 VERROUILLAGE	Effectuez le réglage de façon à ce que le signal sélectionné ne soit pas supprimé lorsque [ (EFFACER TOUT)] est exécuté. Les changements effectués après l'exécution de VERROUILLAGE ne peuvent être sauvegardés.
 SAUTER	Effectuez le réglage de façon à ce que le signal sélectionné soit sauté pendant la recherche automatique.

3. Réglez les options ci-dessus et sélectionnez [OK] puis appuyez sur le bouton ENTER.

REMARQUE : La borne d'entrée ne peut être modifiée pour le signal projeté actuellement.

Couper un signal de la liste d'entrée [(COUPER)]

1. Appuyez sur le bouton ▲ ou ▼ pour sélectionner un signal que vous voulez effacer.
2. Appuyez sur le bouton ◀, ▶ ▲, ou ▼ pour sélectionner [ (COUPER)] et appuyez sur le bouton ENTER.
Le signal sera supprimé de la liste d'entrée et il sera affiché dans le panneau d'affichage en bas de la liste d'entrée.



REMARQUE :

- Le signal actuellement projeté ne peut être supprimé.
 - Lorsqu'un signal verrouillé est choisi, il sera affiché en gris ce qui indique qu'il n'est pas disponible.
-

ASTUCE :

- Les données du panneau d'affichage peuvent être incluses dans la liste d'entrée.
- Les données du tableau d'affichage ne seront pas perdues une fois la liste d'entrée fermée.

Copier et coller un signal de la liste d'entrée [(COPIER)]/[(COLLER)]

1. Appuyez sur le bouton ▲ ou ▼ pour sélectionner le signal que vous voulez copier.
2. Appuyez sur le bouton ◀, ▶ ▲, ou ▼ pour sélectionner [ (COPIER)] et appuyez sur le bouton ENTER.
Le signal copié sera affiché dans le panneau d'affichage en bas de la liste d'entrée.
3. Appuyez sur le bouton ◀ ou ▶ pour vous déplacer jusqu'à la liste.
4. Appuyez sur le bouton ▲ ou ▼ pour choisir un signal.
5. Appuyez sur le bouton ◀, ▶ ▲, ou ▼ pour sélectionner [ (COLLER)] et appuyez sur le bouton ENTER.
Les données du panneau d'affichage seront collées sur le signal.

Supprimer tous les signaux de la liste d'entrée [(EFFACER TOUT)]

1. Appuyez sur le bouton ◀, ▶, ▲, ou ▼ pour sélectionner [ (EFFACER TOUT)] et appuyez sur le bouton ENTER.
Un message de confirmation s'affiche.
2. Appuyez sur le bouton ◀ ou ▶ pour sélectionner [OUI] et appuyez sur le bouton ENTER.

REMARQUE : Le signal verrouillé ne peut pas être supprimé.

Utilisation d'un motif de test [MOTIF DE TEST]

Affiche le motif de test pour le réglage de la distorsion de l'écran et de la mise au point à l'heure de la configuration du projecteur. Une fois que le [MOTIF DE TEST] est sélectionné sur le menu à l'écran, le motif pour le réglage s'affiche. Si vous trouvez une distorsion sur le motif, réglez l'angle d'installation du projecteur ou corrigez la distorsion en appuyant sur le bouton Geometric. de la télécommande. Si le réglage de la mise au point est nécessaire, appuyez sur le bouton FOCUS de la télécommande pour afficher l'écran de réglage MISE AU POINT, puis réglez FOCUS avec le bouton ◀ ou ▶. Il est recommandé d'effectuer le réglage de la mise au point après avoir laissé le projecteur dans l'état où le MOTIF DE TEST a été projeté pendant plus de 30 minutes. Appuyez sur le bouton EXIT pour fermer le motif de test et retourner au menu.

5 Descriptions & fonctions du menu [REGLAGE]

[IMAGE]

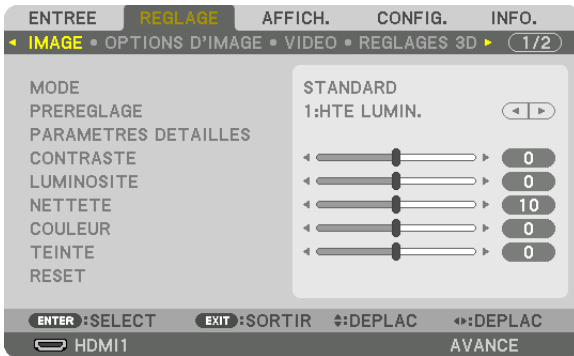

[MODE]

Cette option vous permet de déterminer comment sauvegarder vos réglages pour [PARAMETRES DETAILLES] de [PREREGLAGE] pour chaque entrée.

STANDARD Sauvegarde les paramètres pour chaque élément de [PREREGLAGE] (préréglages 1 à 7)

PROFESSIONNEL .. Sauvegarde les paramètres [IMAGE] pour chaque entrée.

REMARQUE :

- Lorsque [MOTIF DE TEST] s'affiche, [MODE] ne peut pas être sélectionné.

[PREREGLAGE]

Cette fonction vous permet de sélectionner des réglages optimisés pour l'image que vous projetez.

Vous pouvez ajuster une teinte neutre pour le jaune, cyan ou magenta.

Il existe sept préréglages d'usine optimisés pour différents types d'images. Vous pouvez également utiliser les [PARAMETRES DETAILLES] pour définir les paramètres ajustables afin de personnaliser chaque gamma ou couleur. Vos réglages peuvent être enregistrés de [PREREGLAGE 1] à [PREREGLAGE 7].

AUTO Distingue automatiquement le réglage optimal pour le signal d'entrée.

HTE LUMIN..... Recommandé pour un usage dans une pièce lumineuse.

PRÉSENTATION Recommandé pour faire une présentation utilisant un fichier PowerPoint.

VIDÉO Recommandé pour les images normales telles qu'un programme TV.

FILM Recommandé pour les films.

GRAPHIQUE Recommandé pour les graphiques.

sRGB Valeurs de couleurs standard

DICOM SIM. Recommandé pour le format de simulation DICOM.

REMARQUE :

- L'option [DICOM SIM.] sert uniquement d'entraînement/référence et ne doit pas être utilisée pour le diagnostic en lui-même.
- DICOM est l'abréviation de Digital Imaging and Communications in Medicine. Il s'agit d'une norme développée par l'Université Américaine de Radiologie (ACR) et l'Association Nationale des Fabricants Électriques (NEMA). Cette norme spécifie le mode de transfert des images numériques d'un système à l'autre.

[PARAMETRES DETAILLES]

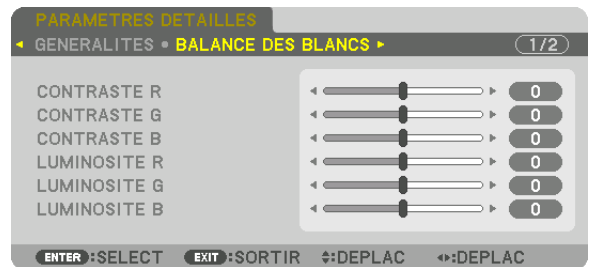

[GENERALITES]

Enregistrement de vos paramètres personnalisés [REFERENCE]

Cette fonction vous permet d'enregistrer vos paramètres personnalisés de [PREREGLAGE 1] à [PREREGLAGE 7]. Sélectionnez tout d'abord un mode de préréglage de base depuis [REFERENCE], puis réglez la [CORRECTION GAMMA] et [TEMP. COULEURS].

- HTE LUMIN..... Recommandé pour un usage dans une pièce lumineuse.
- PRÉSENTATION Recommandé pour faire une présentation utilisant un fichier PowerPoint.
- VIDÉO Recommandé pour les images normales telles qu'un programme TV.
- FILM Recommandé pour les films.
- GRAPHIQUE Recommandé pour les graphiques.
- sRGB Valeurs de couleurs standard.
- DICOM SIM. Recommandé pour le format de simulation DICOM.

Sélection du mode de correction Gamma [CORRECTION GAMMA]

Chaque mode est recommandé pour :

- DYNAMIQUE..... Créé une image au contraste élevé.
- NATUREL..... Reproduction naturelle de l'image.
- DÉTAIL DU NOIR ... Accentue les détails dans les zones sombres de l'image.

REMARQUE : Cette fonction n'est pas disponible lorsque [DICOM SIM.] est sélectionné dans [PARAMETRES DETAILLES].

Sélection de la taille de l'écran pour DICOM SIM [TAILLE D'ECRAN]

Cette fonction permet de réaliser la correction gamma appropriée à la taille de l'écran.

- GRAND Pour une taille d'écran de 150"
- MOYEN Pour une taille d'écran de 100"
- PETIT Pour une taille d'écran de 50"

REMARQUE : Cette fonction n'est disponible que si [DICOM SIM.] est sélectionné dans [PARAMETRES DETAILLES].

Réglage de la température des couleurs [TEMP. COULEURS]

Cette option vous permet de sélectionner la température de couleur de votre choix.
 Une valeur entre 5 000 K et 10 500 K peut être réglée en unités de 100 K.

REMARQUE : Lorsque [HTE LUMIN.] est sélectionné dans [REFERENCE], cette fonction n'est pas disponible.

Réglage de la luminosité et du contraste [CONTRASTE DYNAMIQUE]

Une fois réglé, le rapport de contraste optimal est réglé selon la vidéo.

DESACT. Le contraste dynamique est désactivé.

IMAGE ANIMÉE Paramètres optimaux pour les images animées.

IMAGE IMMOBILE. Paramètres optimaux pour les images statiques. Suit rapidement tous les changements dans la vidéo.

REMARQUE :

- En fonction des conditions, les paramètres du projecteur tels que le [CONTRASTE DYNAMIQUE] risquent de ne pas pouvoir être sélectionnés.
-

Réglage de la luminosité [AJUSTEMENT DE LA LAMPE]

Le réglage est effectif lorsque [PROFESSIONNEL] est sélectionné pour [MODE].

Réglage de la Balance des blancs [BALANCE DES BLANCS]

Ceci vous permet de régler la balance des blancs. Contrastez chaque couleur (RGB) pour ajuster le niveau de blanc de l'écran; la luminosité de chaque couleur (RGB) sert à ajuster le niveau de noir de l'écran.

[CORRECTION DES COULEURS]

Corrige les couleurs pour tous les signaux.

Ajuste les tons pour les couleurs rouge, vert, bleu, jaune, magenta et cyan.

ROUGE	TEINTE	Direction +	Direction magenta
		Direction -	Direction jaune
	SATURATION DES COULEURS	Direction +	Vif
		Direction -	Faible
VERT	TEINTE	Direction +	Direction jaune
		Direction -	Direction cyan
	SATURATION DES COULEURS	Direction +	Vif
		Direction -	Faible
BLEU	TEINTE	Direction +	Direction cyan
		Direction -	Direction magenta
	SATURATION DES COULEURS	Direction +	Vif
		Direction -	Faible
JAUNE	TEINTE	Direction +	Direction rouge
		Direction -	Direction vert
	SATURATION DES COULEURS	Direction +	Vif
		Direction -	Faible
MAGENTA	TEINTE	Direction +	Direction bleu
		Direction -	Direction rouge
	SATURATION DES COULEURS	Direction +	Vif
		Direction -	Faible
CYAN	TEINTE	Direction +	Direction vert
		Direction -	Direction bleu
	SATURATION DES COULEURS	Direction +	Vif
		Direction -	Faible

[CONTRASTE]

Règle l'intensité de l'image en fonction du signal entrant.

[LUMINOSITE]

Règle le niveau de luminosité ou l'intensité de la trame arrière.

[NETTETE]

Contrôle le détail de l'image.

[COULEUR]

Augmente ou diminue le niveau de saturation de la couleur.

[TEINTE]

Varie le niveau de couleur de +/- vert à +/- bleu. Le niveau du rouge sert de référence.

REMARQUE :

- Lorsque [MOTIF DE TEST] s'affiche, [CONTRASTE], [LUMINOSITE], [NETTETE], [COULEUR], et [TEINTE] ne peuvent pas être ajustés.
-

[RESET]

Les paramètres et réglages de [IMAGE] sont ramenés aux paramètres d'usine par défaut à l'exception des suivants; pré-réglez les chiffres et [REFERENCE] sur l'écran [PREREGLAGE].

Les paramètres et réglages sous [PARAMETRES DETAILLES] de l'écran [PREREGLAGE] qui ne sont pas sélectionnés actuellement ne seront pas réinitialisés.

[OPTIONS D'IMAGE]

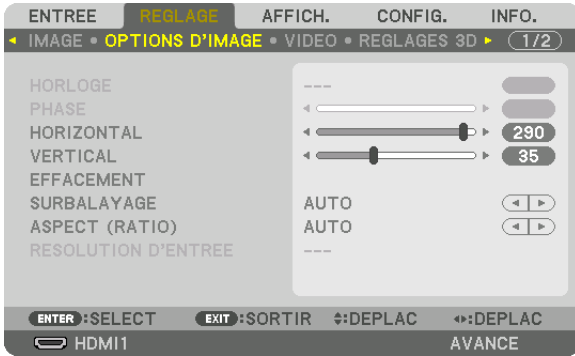

Réglage de l'horloge et de la phase [HORLOGE/PHASE]

Cette fonction permet de régler manuellement HORLOGE et PHASE.

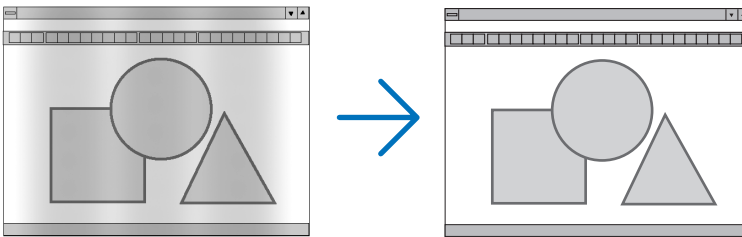

HORLOGE Utilisez cet élément pour régler avec précision l'image d'ordinateur ou pour supprimer les bandes verticales qui peuvent apparaître. Cette fonction ajuste les fréquences d'horloge qui suppriment le scintillement horizontal dans l'image.

Cet ajustement peut s'avérer nécessaire lorsque vous connectez votre ordinateur pour la première fois.

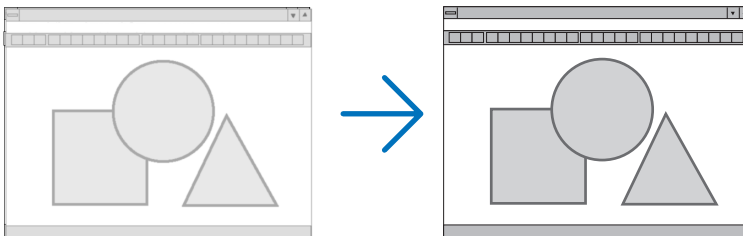

PHASE Utilisez cet élément pour régler la phase de l'horloge ou pour réduire le bruit vidéo, les interférences ou la diaphonie. (C'est évident lorsqu'une partie de votre image semble miroiter.)

N'utilisez [PHASE] que lorsque [HORLOGE] est terminé.

REMARQUE : Les éléments [HORLOGE] et [PHASE] ne sont disponibles que pour les signaux RGB.

Réglage de la position horizontale/verticale [HORIZONTAL/VERTICAL]

Règle la position de l'image horizontalement et verticalement.

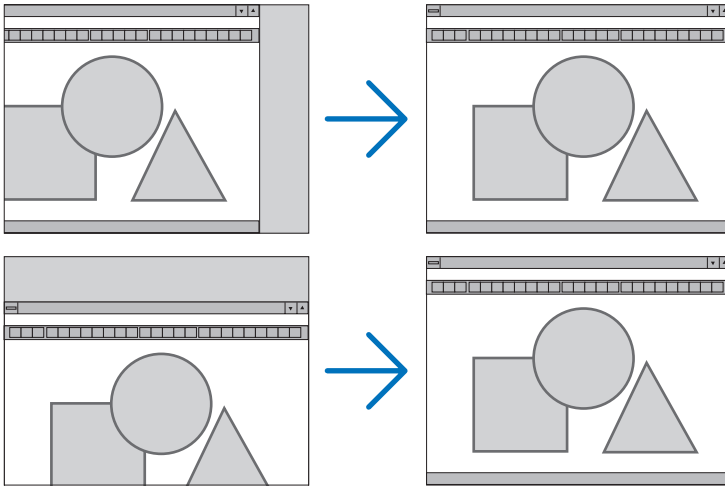

- Une image peut être déformée pendant le réglage des paramètres [HORLOGE] et [PHASE]. Il ne s'agit pas d'un dysfonctionnement.
- Les réglages des paramètres [HORLOGE], [PHASE], [HORIZONTAL], et [VERTICAL] sont gardés en mémoire pour le signal actuel. La prochaine fois que vous projeterez une image avec la même résolution et la même fréquence horizontale et verticale, ces réglages seront rappelés et appliqués.
Pour effacer les réglages enregistrés en mémoire, depuis le menu, sélectionnez [CONFIG.] → [RESET] → [SIGNAL ACTUEL] et réinitialisez les réglages.

[EFFACEMENT]

Ajuste la palette d'affichage (effacement) en haut, en bas et sur les bords gauche et droit du signal d'entrée.

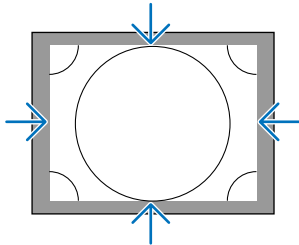

Sélection du pourcentage de surbalayage [SURBALAYAGE]

Sélectionnez le pourcentage de surbalayage (Auto, 0 %, 5 % et 10 %) pour le signal.

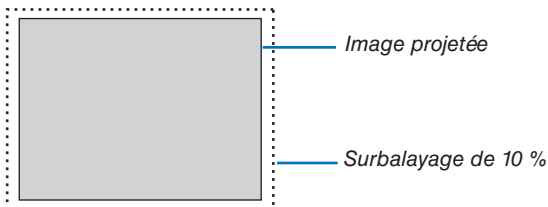

REMARQUE :

- L'élément [SURBALAYAGE] n'est pas disponible dans les cas suivants :
 - lorsque l'option [NATIF] est sélectionnée pour l'élément [ASPECT (RATIO)].

Sélectionner l'aspect (ratio) [ASPECT (RATIO)]

Utilisez cette fonction pour sélectionner l'aspect (ratio) latéral:longitudinal de l'écran.
Le projecteur identifie automatiquement le signal d'entrée et règle l'aspect (ratio) optimal.

Pour signal d'ordinateur

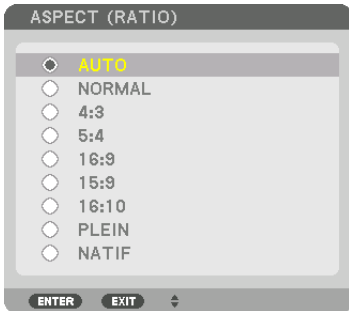

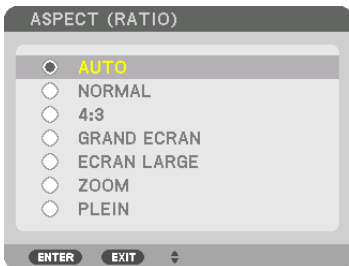

Pour les signaux HDTV/SDTV



	Résolution	Aspect (ratio)
VGA	640 × 480	4:3
SVGA	800 × 600	4:3
XGA	1024 × 768	4:3
WXGA	1280 × 768	15:9
WXGA	1280 × 800	16:10
HD(FWXGA)	1366 × 768	16:9 environ
WXGA+	1440 × 900	16:10
SXGA	1280 × 1024	5:4
SXGA+	1400 × 1050	4:3
WXGA++	1600 × 900	16:9
UXGA	1600 × 1200	4:3
WSXGA+	1680 × 1050	16:10
FHD (1080P)	1920 × 1080	16:9
WUXGA	1920 × 1200	16:10
WQXGA	2560 × 1600	16:10
Quad HD	3840 × 2160	16:9
Quad HD	4096 × 2160	19:7

Options	Fonction
AUTO	Le projecteur détermine automatiquement le signal d'entrée et l'affiche dans son aspect (ratio). Le projecteur peut déterminer de manière erronée l'aspect (ratio) en fonction de son signal. Dans ce cas, sélectionnez l'aspect (ratio) approprié à partir des points suivants.
NORMAL	L'image est affichée dans son aspect (ratio) original de son signal d'entrée.
4:3	L'image est affichée en aspect (ratio) 4:3.
5:4	L'image est affichée en aspect (ratio) 5:4
16:9	L'image est affichée en aspect (ratio) 16:9

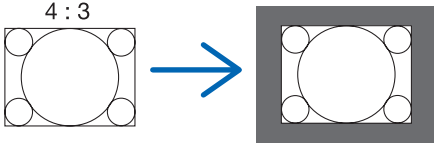
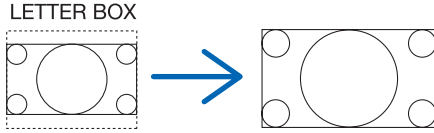
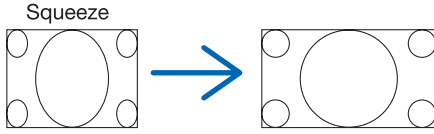
5. Utilisation du menu à l'écran

Options	Fonction
15:9	L'image est affichée en aspect (ratio) 15:9
16:10	L'image est affichée en aspect (ratio) 16:10
NATIF	<p>Le projecteur affiche l'image actuelle avec sa véritable résolution lorsque le signal d'ordinateur entrant a une résolution plus basse ou plus élevée que la résolution native du projecteur. (→ page 2) Lorsque le signal vidéo issu de l'ordinateur a une résolution plus élevée que la résolution native du projecteur, seul le centre de l'image s'affiche.</p> 
GRAND ÉCRAN	<p>L'image d'un signal « grand écran » (16:9) est étirée également dans les directions horizontales et verticales pour s'adapter à l'écran.</p> 
ÉCRAN LARGE	<p>L'image d'un signal léger (16:9) est étirée à gauche et à droite en 16:9.</p> 
ZOOM	<p>L'image d'un signal léger (16:9) est étirée à gauche et à droite en 4:3. Des parties de l'image affichée sont rognées sur les bords gauche et droit et elles ne sont donc pas visibles.</p> 
PLEIN	Projetez en taille plein écran.

ASTUCE :

- La position de l'image peut être réglée verticalement en utilisant [POSITION] lorsque les aspects (ratio) [16:9], [15:9] ou [16:10] sont sélectionnés.
- Le terme « grand écran » fait référence à une image avec une orientation de type plus paysage, comparée à une image 4:3, qui est l'aspect (ratio) standard pour une source vidéo.
Le signal grand écran a des aspects (ratio) avec la taille vista « 1.85:1 » ou la taille cinémascope « 2.35:1 » pour les films.
- Le terme « compression » fait référence à l'image comprimée dont l'aspect (ratio) est converti de 16:9 à 4:3.

[RESOLUTION D'ENTREE]

La résolution est attribuée automatiquement lorsque la résolution du signal d'entrée de la borne d'entrée vidéo de l'ordinateur (RGB analogique) ne peut pas être distinguée.

[VIDEO]

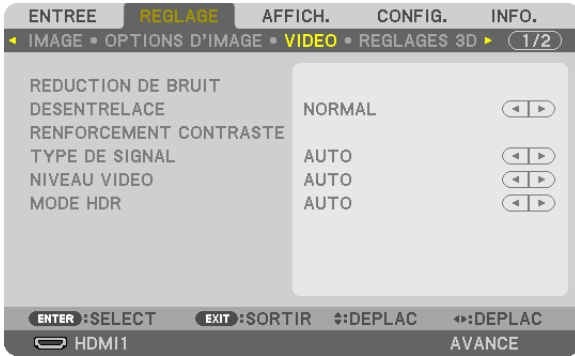

Utilisation de la réduction de bruit [REDUCTION DE BRUIT]

Lors de la projection d'une image vidéo, vous pouvez utiliser la fonction [REDUCTION DE BRUIT] pour réduire le bruit de l'écran (rugosité et distorsion). Cet appareil est équipé de trois types de fonctions de réduction de bruit. Sélectionnez la fonction selon le type de bruit. Selon le niveau de bruit, l'effet de réduction du bruit peut être réglé sur [DESACT.], [BAS], [MOYEN] ou [HAUT]. [REDUCTION DE BRUIT] peut être sélectionné pour un signal SDTV, HDTV et une entrée de signal composant.

- REDUC. BRUIT ALEATOIRE Réduit le bruit aléatoire clignotant de l'image.
- REDUC. BRUIT MOUSTIQUE Réduit le bruit moustique qui apparaît sur les bords de l'image durant la lecture d'un Blu-ray.
- REDUC. BRUIT DE BLOC Réduit les bruits de bloc ou en forme de mosaïque en sélectionnant ACTIVE.

Sélection du mode processus de conversion progressif entrelacé [DESENTRELACE]

Cette fonction vous permet de sélectionner un processus de conversion progressif entrelacé pour les signaux vidéos.

- NORMAL..... Différencie automatiquement une image en mouvement d'une image statique pour créer une image distincte. Veuillez sélectionner [FILM] s'il y a une trace évidente de gigue et de bruit.
- FILM Sélectionnez pendant la projection d'images en mouvement. Cela convient pour les signaux avec beaucoup d'agitation et de bruit.
- IMMOBILE Sélectionnez pendant la projection d'images statiques. La vidéo se met à osciller lorsqu'une image animée est projetée.

[RENFORCEMENT CONTRASTE]

En utilisant les caractéristiques de l'œil humain, une qualité image avec la sensation de contraste et de résolution est atteinte.

- DESACT. La fonction [RENFORCEMENT CONTRASTE] est désactivée.
- AUTO Le contraste et la qualité de l'image sont automatiquement améliorés grâce à cette fonction.
- NORMAL..... Réglez le gain manuellement.

[TYPE DE SIGNAL]

Sélection des signaux RGB et composant. Normalement, ceci est réglé sur [AUTO]. Veuillez modifier le paramètre si la couleur de l'image n'est pas naturelle.

- AUTO Détermine automatiquement les signaux RGB et composant.
- RGB Change pour l'entrée RGB.
- REC601..... Bascule vers le signal composant conforme à la norme ITU-R Rec601.
Réglage approprié pour les images SDTV.
- REC709..... Bascule vers le signal composant conforme à la norme ITU-R Rec709.
Réglage approprié pour les images Hi-Vision.
- REC2020..... Bascule vers le signal composant conforme à la norme ITU-R Rec2020.
Réglage approprié pour les images 4K.

[NIVEAU VIDEO]

Sélection du niveau de signal vidéo lors de la connexion d'un périphérique externe à la borne HDMI 1 IN, à la borne HDMI 2 IN, à la borne d'entrée DisplayPort et à la borne d'entrée HDBaseT IN du projecteur.

- AUTO Le niveau vidéo est changé automatiquement en se basant sur l'information du périphérique émettant le signal.
En fonction de l'appareil connecté, ce réglage peut ne pas être effectué correctement. Dans ce cas, changez pour [NORMAL] ou [AMÉLIORÉ] depuis le menu et visionnez avec le réglage optimal.
- NORMAL..... Ceci désactive le mode amélioré.
- AMÉLIORÉ..... Pour augmenter le contraste de l'image, et rendre les sections sombres et lumineuses plus dynamiques.
- SUPER BLANC..... Le contraste vidéo est amélioré et les zones sombres apparaissent plus dynamiques.

[MODE HDR]

- AUTO Distingue automatiquement le signal HDR.
- OFF Projette l'image en se basant sur le signal d'entrée
- ON Projette l'image en se conformant au signal HDR

Remarque : Ces options sont disponibles uniquement pour le signal 4K.

[REGLAGES 3D]



Veuillez-vous reporter à « 3-10 Projection de vidéos 3D » (→ page 44) pour l'opération.

VISIONNEUR STÉREO

Empilez un ou plusieurs projecteurs et réalisez les réglages pour projeter des vidéos en 3D. Sélectionnez les paramètres gauche/droite des lunettes 3D en utilisant le visionneur stéréo.

INDÉPENDANT Utilisez un projecteur seul pour projeter des vidéos en 3D.

DUAL GAUCHE Utilisez un projecteur spécial pour afficher des vidéos sur la gauche.

DUAL DROIT..... Utilisez un projecteur spécial pour afficher des vidéos sur la droite.

FILTRE STÉRÉO

Empilez un ou plusieurs projecteurs et réalisez les réglages pour projeter des vidéos en 3D. Réglage d'image pour les lunettes 3D fabriquées par Infitec.

INDÉPENDANT Utilisez un projecteur seul pour projeter des vidéos en 3D.

DUAL GAUCHE Utilisez un projecteur spécial pour afficher des vidéos sur la gauche.

DUAL DROIT..... Utilisez un projecteur spécial pour afficher des vidéos sur la droite.

FORMAT

Sélectionnez le format vidéo 3D (format d'enregistrement/transmission). Sélectionnez pour qu'il corresponde à la diffusion en 3D et au multimédia 3D. Normalement, [AUTO] est sélectionné. Veuillez sélectionner le format de signal d'entrée 3D lorsque le signal de détection 3D du format ne peut pas être déterminé.

INVERSION G/D

Inversez l'ordre d'affichage des vidéos gauche et droite.

Sélectionnez [ACTIVE] si vous vous sentez inconfortable avec l'affichage 3D lorsque [DESACT.] est sélectionné.

À l'aide de la fonction Mémoire Objectif [MEMOIRE OBJECTIF]

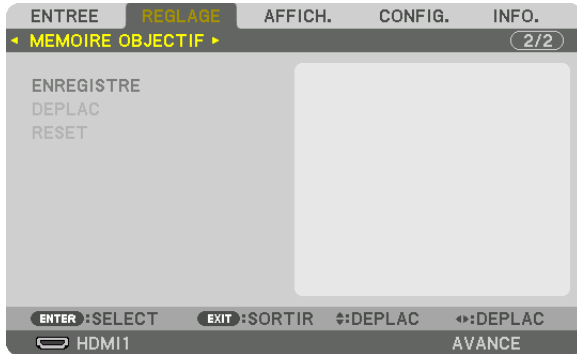

Cette fonction sert à enregistrer les valeurs réglées pour chaque signal d'entrée lors de l'utilisation des boutons LENS SHIFT, ZOOM et FOCUS du projecteur. Les valeurs réglées peuvent être appliquées au signal que vous avez sélectionné. Vous n'aurez plus besoin d'utiliser le réglage de décalage d'objectif, de zoom et de mise au point, à l'heure de la sélection de la source.

ENREGISTRE Enregistre les valeurs réglées actuelles dans la mémoire pour chaque signal d'entrée.

DEPLACER..... Applique les valeurs réglées au signal actuel.

RESET..... Remet les valeurs réglées à la dernière condition.

REMARQUE :

- Les réglages de Mémoire objectif seront automatiquement enregistrés dans LISTE D'ENTRÉE. Ces réglages de mémoire objectif peuvent être chargés à partir de LISTE D'ENTRÉE. (→ page 83)
Notez qu'effectuer [COUPER] ou [EFFACER TOUT] dans la LISTE D'ENTRÉE effacera les réglages de mémoire objectif ainsi que les réglages de source. Cette suppression ne prendra pas effet jusqu'à ce que d'autres réglages ne soient chargés.
- Pour l'enregistrement de chaque réglage de déplacement d'objectif, zoom et mise au point comme valeur commune pour tous les signaux d'entrée, enregistrez-les comme référence de mémoire objectif.

Pour enregistrer vos valeurs réglées dans [MEMOIRE OBJECTIF] :

1. Projetez le signal de l'appareil connecté que vous souhaitez régler.

2. Réglez la position, la taille et la mise au point de l'image de projection avec les boutons SHIFT/HOME POSITION, ZOOM +/-, et FOCUS +/-.

- Le réglage peut être effectué par la télécommande. Veuillez vous reporter à « 2-5 Réglage de la taille et de la position de l'image » à la page 20.
- Le réglage léger en déplaçant la position du projecteur et avec le pied d'inclinaison n'est pas sujet à la [MEMOIRE OBJECTIF].

3. Déplacez le curseur sur [ENREGISTRER] et appuyez sur ENTER.



4. Déplacez le curseur sur [OUI] et appuyez sur ENTER.

5. Utilisation du menu à l'écran

Pour rappeler les valeurs réglées depuis [MEMOIRE OBJECTIF] :

1. Depuis le menu, sélectionnez [REGLAGE] → [MEMOIRE OBJECTIF] → [DEPLACER] et appuyez sur le bouton ENTER.

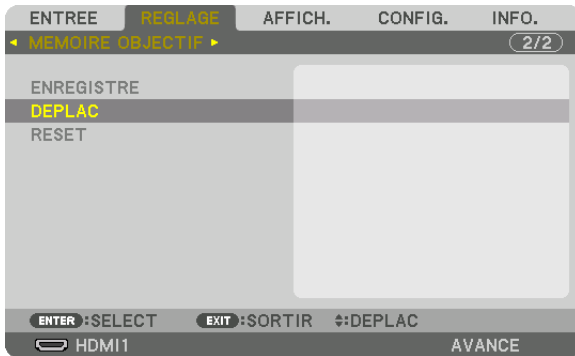

Un écran de confirmation s'affiche.

2. Appuyez sur le bouton ◀ pour sélectionner [OUI] et appuyez sur le bouton ENTER.

Pendant la projection, si les valeurs réglées pour un signal d'entrée ont été enregistrées, l'objectif va se déplacer. Autrement, l'objectif va se déplacer en fonction des valeurs enregistrées dans le numéro de [PROFIL] [REF. MEMOIRE OBJECT.].

Pour appliquer automatiquement les valeurs réglées au moment de la sélection de la source :

1. À partir du menu, sélectionnez [CONFIG.] → [INSTALLATION(1)] → [REF MEMOIRE OBJECT.] → [CHARGE AU SIGNAL] et appuyez sur le bouton ENTER.

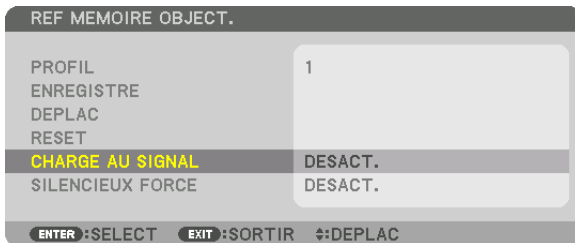

2. Appuyez sur le bouton ▼ pour sélectionner [ACTIVE] et appuyez sur le bouton ENTER.

Ceci déplacera l'objectif automatiquement à la position au moment de la sélection de la source en fonction des valeurs réglées.



REMARQUE :

- La fonction Mémoire Objectif peut ne pas produire une image complètement alignée (en raison des tolérances dans les objectifs) en utilisant les valeurs réglées enregistrées dans le projecteur. Après avoir rappelé et appliqué les valeurs réglées depuis la fonction Mémoire Objectif, réglez avec précision le déplacement d'objectif, le zoom et la mise au point afin de produire la meilleure image possible.

⑥ Descriptions & fonctions du menu [AFFICHAGE] [PIP/PICTURE BY PICTURE]

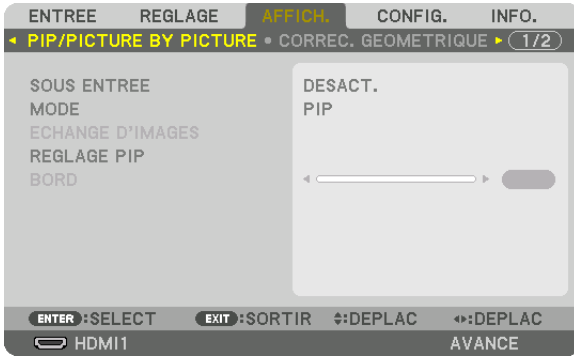

SOUS ENTRÉE

Sélectionnez le signal d'entrée à afficher dans l'affichage secondaire.

Veillez-vous reporter à « 4-2 Affichage de deux images en même temps » (→ page 64) pour plus de détails sur l'opération.

MODE

Sélectionnez soit PIP (IMAGE DANS L'IMAGE) soit PICTURE BY PICTURE lors du passage à un affichage à 2 écrans.

ÉCHANGE D'IMAGES

Les vidéos dans l'affichage principal et l'affichage secondaire seront commutées.

Veillez-vous reporter à « 4-2 Affichage de deux images en même temps » (→ page 64) pour plus de détails.

RÉGLAGE PIP

Sélectionnez la position d'affichage, le réglage de la position et la taille de l'affichage secondaire dans l'écran PIP.

POSITION DE DÉPART

..... Sélection de la position d'affichage de l'affichage secondaire lors de la commutation vers l'écran PIP.

POSITION HORIZONTALE

..... Réglez la position d'affichage de l'affichage secondaire dans le sens horizontal. Les coins respectifs servent de points de référence.

POSITION VERTICALE

..... Réglez la position d'affichage de l'affichage secondaire dans le sens vertical. Les coins respectifs servent de points de référence.

TAILLE Sélectionnez la taille d'affichage de l'affichage secondaire.

5. Utilisation du menu à l'écran

ASTUCE :

La position horizontale et la position verticale représentent la quantité de mouvement depuis les points de référence. Par exemple, lorsque le HAUT-GAUCHE est ajusté, la position est affichée avec la même quantité de mouvement, même si elle est affichée avec d'autres positions de départ.

La quantité de déplacement maximale est la moitié de la résolution du projecteur.

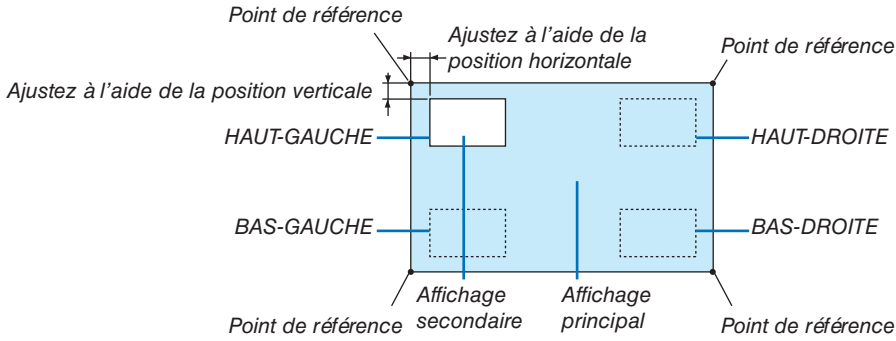

BORD

Sélectionnez la limite d'affichage de l'affichage principal et de l'affichage secondaire de l'écran [PICTURE BY PICTURE].

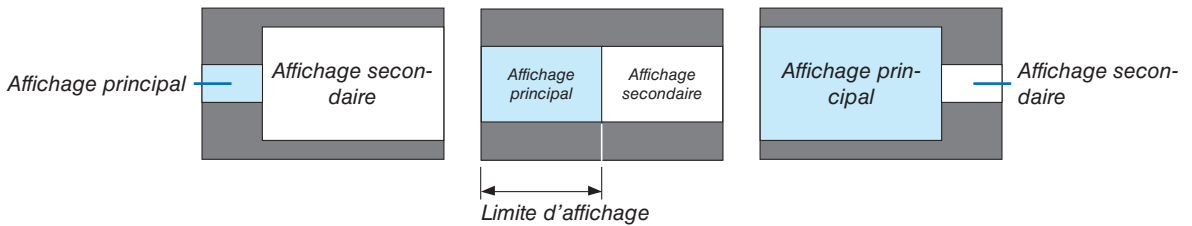

ASTUCE :

- Sept options sont disponibles de zéro à six.

[CORREC. GEOMETRIQUE]

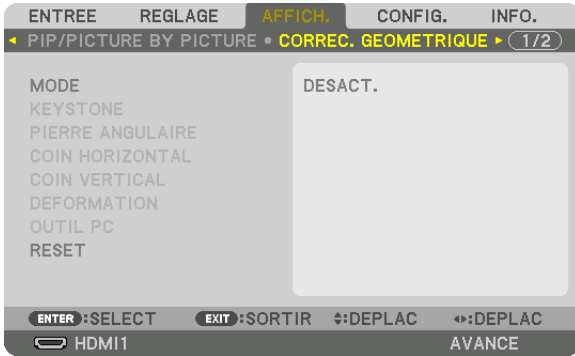

MODE

Réglez le motif pour corriger la distorsion. Si [DESACT.] est sélectionné, [CORREC. GEOMETRIQUE] ne fonctionne pas.

Si vous devez modifier le [MENU ANGLE], assurez-vous de le modifier avant d'effectuer la [CORREC. GEOMETRIQUE]. Si le [MENU ANGLE] est modifié après avoir exécuté la [CORREC. GEOMETRIQUE], les valeurs corrigées seront réinitialisées aux valeurs par défaut.

KEYSTONE

Corrige la distorsion dans les sens horizontal et vertical.

HORIZONTAL..... Réglages lors de la projection à partir d'une direction diagonale à l'écran.

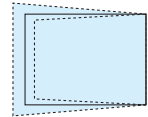

VERTICAL..... Réglages lors de la projection depuis la direction du haut ou du bas de l'écran.

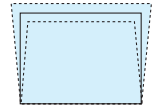

INCLINAISON Règle la distorsion lors de l'exécution de la correction trapézoïdale avec l'écran déplacé dans le sens vertical en utilisant le décalage de l'objectif.

RAPPORT DE PROJECTION

..... Règle le rapport de projection en fonction de l'objectif optionnel utilisé.

Nom du modèle de l'objectif	Gamme de réglage
NP40ZL	8-11
NP41ZL	13-30
NP43ZL	30-60

REMARQUE :

- Lorsque l'alimentation est fournie au dispositif, la valeur de réglage de [KEYSTONE] utilisée précédemment est maintenue même si le gradient du dispositif est modifié.
- Puisqu'une correction électrique est effectuée avec [KEYSTONE], la luminosité peut être réduite ou la qualité de l'écran peut parfois se détériorer.

PIERRE ANGULAIRE

Affichez l'écran de correction en 4 points et réglez la distorsion trapézoïdale de l'écran de projection. Veuillez-vous reporter à « Correction de la distorsion Keystone horizontale et verticale [PIERRE ANGULAIRE] » (→ page 36) pour plus de détails concernant l'opération.

COIN HORIZONTAL/COIN VERTICAL

Correction de distorsion pour projection d'angle, comme des surfaces murales.

COIN HORIZONTAL

..... Effectue une correction pour la projection sur un mur reposant sur un angle dans le sens horizontal.

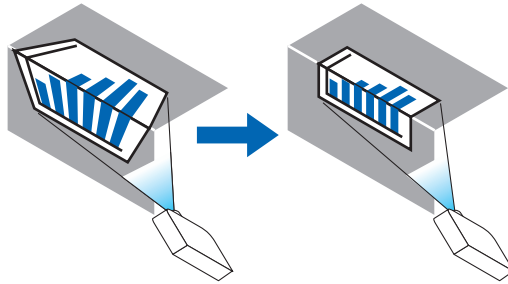

* La correction de l'angle arrière est également possible.

COIN VERTICAL

..... Effectue une correction pour la projection sur un mur reposant sur un angle dans le sens vertical.

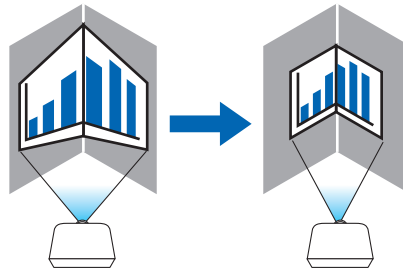

* La correction de l'angle arrière est également possible.

REMARQUE :

- Lorsque la gamme d'ajustement maximale est dépassée, le réglage de la distorsion est désactivé. Réglez le projecteur à un angle optimal au fur et à mesure que la dégradation de la qualité d'image augmente et au fur et à mesure que le volume de réglage de la distorsion s'agrandit.
 - Veuillez noter que l'image disparaît de la mise au point en raison de la différence dans la distance entre les repères supérieur et inférieur ou des côtés gauche et droit et le centre de l'écran pour les projections de coupe en travers des coins. Les objectifs à courte distance focale sont également non recommandés pour les coupes de projections en travers de coins alors que l'image disparaît hors de la mise au point.
-

Méthode de réglage

1. **Alignez le curseur avec [COIN HORIZONTAL] ou [COIN VERTICAL] du menu [CORREC. GEOMETRIQUE], puis appuyez sur le bouton ENTER.**

- L'écran de réglage s'affiche.

2. **Appuyez sur les boutons ▼▲◀▶ pour aligner le curseur (boîte jaune) avec le point de réglage cible, puis appuyez sur le bouton ENTER.**

- Le curseur se transforme en un point de réglage (de couleur jaune).

3. **Appuyez sur les boutons ▼▲◀▶ pour régler les coins ou côtés de l'écran, et appuyez sur le bouton ENTER.**

- Le point de réglage reviendra à être un curseur (boîte jaune).

Explication de la transition d'écran

- Les points de réglage des quatre coins (a, c, f et h dans le dessin) se déplacent indépendamment.
- Les points de réglage suivants diffèrent aux [COIN HORIZONTAL] et [COIN VERTICAL].

COIN HORIZONTAL : Lorsque le Point b dans le dessin est déplacé, et que le côté supérieur et le Point g sont déplacés, le côté inférieur se déplace de façon parallèle.

COIN VERTICAL : Lorsque le Point d dans le dessin est déplacé, et que le côté gauche et le Point e sont déplacés, le côté droit se déplace de façon parallèle.

[Points de réglage de l'écran [COIN HORIZONTAL] et points de déplacement de l'écran de projection]

Le Point b sera déplacé d'une façon parallèle au même moment que les Points a, b, c

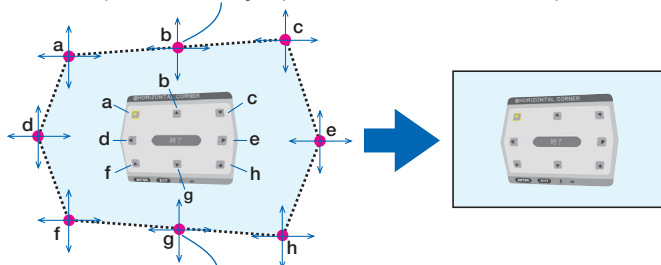

Le Point g sera déplacé d'une façon parallèle au même moment que les Points f, g, h

[Points de réglage de l'écran [COIN VERTICAL] et points de déplacement de l'écran de projection]

Le Point d sera déplacé d'une façon parallèle au même moment que les Points a, d, f

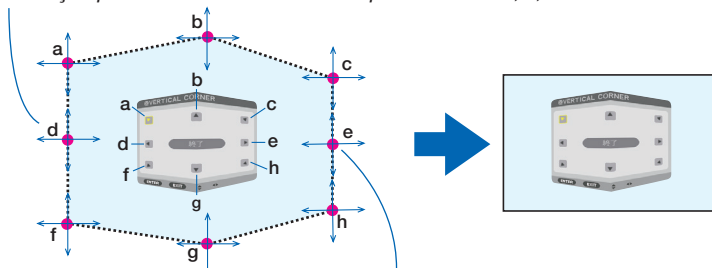

Le Point e sera déplacé d'une façon parallèle au même moment que les Points f, g, h

4. **Démarrez à partir de l'étape 2, pour régler les autres points.**

5. **Lorsque le réglage est terminé, appuyez sur les boutons ▼▲◀▶ pour aligner le curseur avec [EXIT] dans l'écran de réglage, puis appuyez sur le bouton ENTER.**

- Passez à l'écran de menu [CORREC. GEOMETRIQUE].

ASTUCE :

Une souris USB disponible dans le commerce est disponible pour effectuer la correction d'exposition. (→ page 38)

DÉFORMATION

Corrigez la distorsion de l'image projetée sur une surface spécifique comme une colonne ou une sphère.

REMARQUE :

- Lorsque la gamme d'ajustement maximale est dépassée, le réglage de la distorsion est désactivé. Configurez le projecteur à un angle optimal, étant donné que plus le volume d'ajustement est grand, plus la qualité de l'image se détériore.
- Veuillez noter que l'image disparaît de la mise au point en raison de la différence de distance entre les périphéries et le centre de l'écran pour les projections coupant à travers les coins comme une colonne ou une sphère active. Les objectifs à courte distance focale sont également non recommandés pour les coupes de projections en travers de coins alors que l'image disparaît hors de la mise au point.

Méthode de réglage

1. **Alignez le curseur avec l'outil [DEFORMATION] dans le menu [CORREC. GEOMETRIQUE], puis appuyez sur ENTER.**
 - L'écran de réglage s'affiche.
2. **Appuyez sur les boutons ▼▲◀▶ pour aligner le curseur (boîte bleue) avec le point de réglage cible, puis appuyez sur ENTER.**
 - Le curseur se transforme en un point de réglage (de couleur jaune).
3. **Appuyez sur les boutons ▼▲◀▶ pour régler les coins ou côtés de l'écran, et appuyez sur ENTER.**
 - Le curseur retourne à la boîte jaune.

Explication pour la correction de la distorsion

- Huit points de réglage peuvent être déplacés indépendamment.
- Pour les côtés gauche et droit, utilisez les boutons ◀▶ pour ajuster la gamme de distorsion, et les boutons ▼/▲ pour ajuster les pics de distorsion.
- Pour les côtés haut et bas, utilisez les boutons ▼/▲ pour ajuster la gamme de distorsion, et les boutons ◀▶ pour ajuster les pics de distorsion.
- Pour les coins, utilisez les boutons ▼▲◀▶ pour déplacer les positions.

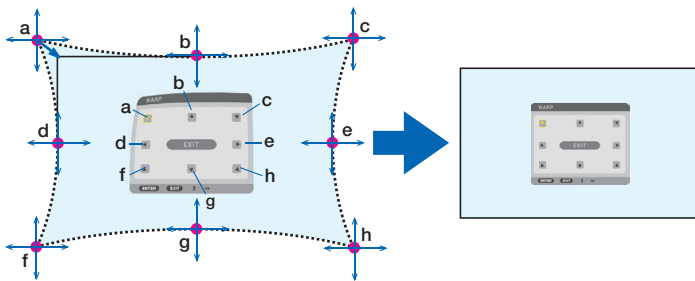

4. **Pour régler d'autres points, répétez à partir de l'étape 2.**
5. **Lorsque le réglage est terminé, déplacez le curseur sur [SORTIE] sur l'écran de réglage et appuyez sur ENTER.**
 - L'écran passera au menu [CORREC. GEOMETRIQUE].
L'écran de fin de réglage s'affiche.
6. **Appuyez sur le bouton ◀ ou ▶ pour déplacer le curseur sur [OK], puis appuyez sur [ENTER].**
 - Les valeurs réglées pour DÉFORMATION sont enregistrées et l'affichage de l'écran repasse à [CORREC. GEOMETRIQUE].

ASTUCE :

Une souris USB disponible dans le commerce est disponible pour effectuer la correction d'exposition. (→ page 38)

OUTIL PC

Il permet de se souvenir des données de correction géométrique qui sont enregistrées au préalable dans le projecteur. Trois types de données de correction peuvent être enregistrés.

REMARQUE :

- *Puisqu'une correction électrique est effectuée dans la correction géométrique, la luminosité risque d'être affectée et la qualité d'image peut être détériorée.*
-

RESET

Réinitialisez la valeur d'ajustement qui a été définie en tant que MODE dans CORREC. GEOMETRIQUE (retour à la valeur initiale).

- Ceci n'est pas effectif lorsque MODE est réglé sur DÉSACTIVÉ.
- La réinitialisation peut être exécutée en appuyant longuement sur le bouton Geometric. de la télécommande pendant plus de 2 secondes.

[FUSION DES BORDS]



Ceci permet de régler les bords (limites) de l'écran de projection lors de la projection de vidéos à haute résolution à l'aide d'une combinaison de plusieurs projecteurs dans les positions haut, bas, gauche et droite.

MODE

Ceci permet d'activer ou de désactiver la fonction de FUSION DES BORDS.

Lorsque MODE est réglé sur ACTIVE, les paramètres de HAUT, BAS, GAUCHE, DROITE, NIVEAU NOIR et COURBE DE MELANGE peuvent être réglés.

HAUT/BAS/GAUCHE/DROITE

Ceci sélectionne les emplacements de la FUSION DES BORDS sur la gauche, la droite, le haut et le bas sur l'écran. Les paramètres suivants peuvent être réglés lorsqu'un élément est sélectionné. (→ page 69)

CONTROLE Activez les fonctions HAUT, BAS, GAUCHE et DROITE.

MARQUEUR..... Configurez s'il faut afficher un marqueur ou non lors de l'ajustement de la position de la gamme et de l'affichage. Lorsqu'il est allumé, un marqueur magenta pour l'ajustement du réglage de la gamme et un marqueur vert pour l'ajustement de la position d'affichage s'affichent.

GAMME Réglez la gamme (largeur) de la fusion des bords.

POSITION Réglez la position d'affichage de la fusion des bords.

NIVEAU NOIR

Divisez l'écran en neuf parties et gardez le niveau noir uniforme pour chaque projecteur.

Les neuf écrans de divisions sont HAUT-GAUCHE, CENTRE-HAUT, HAUT-DROITE, CENTRE-GAUCHE, CENTRE, CENTRE-DROITE, BAS-GAUCHE, CENTRE-BAS et BAS-DROITE. (→ page 72)

COURBE DE MELANGE

Réglez la luminosité pour les sections de FUSION DES BORDS. (→ page 71)

[MULTI ECRANS]



BALANCE DES BLANCS

Ceci règle la balance des blancs pour chaque projecteur lors d'une projection avec une combinaison de plusieurs projecteurs.

Ceci peut être réglé lorsque [MODE] est réglé sur [ACTIVE].

CONTRASTE B, CONTRASTE R, CONTRASTE G, CONTRASTE B Réglage de la couleur blanche de la vidéo.

LUMINOSITE B, LUMINOSITE R, LUMINOSITE G, LUMINOSITE B ... Réglage de la couleur noire de la vidéo.

RÉGLAGE DE L'IMAGE

Ceci configure la condition de division lors d'une projection avec une combinaison de plusieurs projecteurs.

Veuillez vous reporter à « 4. Projection multi-écran » (→ page 60) pour plus de détails.

MODE	DÉSACTIVÉ	Utilisez le projecteur en état indépendant.
	ZOOM	Ceci ajuste la position et la largeur de la zone vidéo que vous voulez diviser. La largeur de la fusion des bords sera également automatiquement définie sur cette largeur.
	CARRELAGE	Ceci assigne les écrans divisés aux projecteurs. La fonction de fusion des bords est également réglée automatiquement.
ZOOM	ZOOM HORIZONTAL	Ceci permet d'agrandir la zone vidéo dans le sens horizontal.
	ZOOM VERTICAL	Ceci permet d'agrandir la zone vidéo dans le sens vertical.
	POSITION HORIZONTALE	Ceci décale la zone vidéo dans le sens horizontal.
	POSITION VERTICALE	Ceci décale la zone vidéo dans le sens vertical.
CARRELAGE	LARGEUR	Ceci sélectionne le nombre de projecteurs à arranger horizontalement.
	HAUTEUR	Ceci sélectionne le nombre de projecteurs à arranger verticalement.
	POSITION HORIZONTALE	Ceci sélectionne la position du projecteur en partant de la gauche parmi ceux arrangés horizontalement.
	POSITION VERTICALE	Ceci sélectionne la position du projecteur en commençant à partir du haut parmi ceux arrangés verticalement.

Conditions pour l'utilisation du carrelage

- Tous les projecteurs ont besoin de remplir les conditions suivantes.
 - La taille du panneau doit être la même
 - La taille d'écran de projection doit être la même
 - Les extrémités gauche et droite ou les extrémités haut et bas de l'écran de projection doivent être cohérentes.
 - Les paramètres pour les bords gauche et droit de la fusion des bords sont les mêmes
 - Les paramètres pour les bords haut et bas de la fusion des bords sont les mêmes

Si les conditions de carrelage sont remplies, l'écran vidéo du projecteur sur chaque position d'installation sera automatiquement extrait et projeté.

Si les conditions de carrelage ne sont pas remplies, réglez l'écran vidéo du projecteur sur chaque position d'installation à l'aide de la fonction zoom.

- Attribuez un contrôle ID unique à chaque projecteur.
- Réglez « Paramètres couleurs » et « Paramètres de couleurs profondes » de votre lecteur Blu-ray ou votre ordinateur sur « Auto ». Reportez-vous au manuel de l'utilisateur qui accompagne votre lecteur Blu-ray ou votre ordinateur pour plus d'informations. Connectez une sortie HDMI de votre lecteur Blu-ray ou de votre ordinateur au premier projecteur puis connectez au port HDBaseT OUT/Ethernet sur le premier projecteur au port HDBaseT IN/Ethernet IN sur le second projecteur, même pour les projecteurs suivants.

Exemple de configuration carrelage) Nombre d'unités horizontales = 2, Nombre d'unités verticales = 2

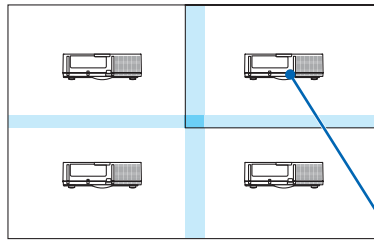

*Ordre horizontal = Deuxième unité
Ordre vertical = Première unité*

7 Descriptions & Fonctions du menu [CONFIG.]

[MENU(1)]

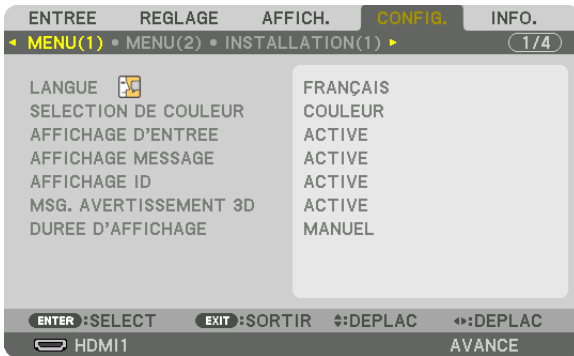

Sélection de la langue du menu [LANGUE]

Vous pouvez choisir l'une des 30 langues pour les instructions sur écran.

REMARQUE : Votre réglage ne sera pas affecté même lorsque [RESET] est activé à partir du menu.

Sélection de la couleur du menu [SELECTION DE COULEUR]

Vous pouvez choisir entre deux options pour la couleur de menu : COULEUR et MONOCHROME.

Activation/Désactivation de l'affichage de la source [AFFICHAGE D'ENTREE]

Cette option permet d'activer ou de désactiver l'affichage du nom de la source utilisé en haut à droite de l'écran, comme HDMI1, HDMI2, DisplayPort, ORDINATEUR, HDBaseT.

Activez ou désactivez les messages [AFFICHAGE MESSAGE]

Cette option sélectionne si oui ou non les messages du projecteur seront affichés en bas de l'image projetée. Même si « DESACT. » est sélectionné, l'avertissement de verrou de sécurité est affiché. L'avertissement de verrou de sécurité se désactive lorsque le verrou de sécurité est désactivé.

ACT./DESACT. le contrôle ID [AFFICHAGE ID]

AFFICHAGE ID Cette option active ou désactive le numéro ID qui s'affiche lorsque la touche ID SET de la télécommande est pressée. (→ page 121)

[MSG. AVERTISSEMENT 3D]

Cela permet de sélectionner si vous voulez afficher ou non un message de mise en garde lors de la commutation vers une vidéo 3D.

L'état par défaut lors de l'expédition de l'usine est ACTIVE.

DESACT. L'écran de message d'avertissement 3D ne sera pas affiché.

ACTIVE L'écran du message d'avertissement 3D s'affiche lorsqu'on passe à une vidéo 3D. Appuyez sur le bouton ENTER pour annuler le message.

- Le message disparaît automatiquement au bout de 60 secondes ou lorsque d'autres boutons sont enfoncés. S'il disparaît automatiquement, le message d'avertissement 3D s'affiche à nouveau lors du passage à une vidéo 3D.

Sélection de la durée de l'affichage du menu [DUREE D'AFFICHAGE]

Cette option permet de sélectionner la durée d'attente du projecteur après la dernière pression d'un bouton pour éteindre le menu. Les choix pré-réglés sont [MANUEL], [AUTO 5 S], [AUTO 15 S], et [AUTO 45 S]. Le pré-réglage par défaut est [AUTO 45 S].

[MENU(2)]



[MENU ANGLE]

Sélectionnez la direction pour l'affichage du menu.

[MENU POSITION]

Décalage de la position d'affichage du menu.

POSITION HORIZONTALE... Déplacez le menu dans le sens horizontal.

POSITION VERTICALE Déplacez le menu dans le sens vertical.

RESET..... Réinitialisez la position d'affichage du menu aux réglages d'usine par défaut (centre de l'écran).

ASTUCE

- Une fois que le projecteur est mis sous tension, la position d'affichage du menu sera réinitialisée au réglage d'usine par défaut.
- La borne d'entrée et la position du message d'affichage ne sont pas influencées par le [MENU POSITION].
- Cela permet de déplacer le menu à l'aide d'un clic de souris lorsqu'une souris USB disponible dans le commerce est connectée.
- Ceci permet de déplacer la position du menu au moyen des boutons ▼▲◀▶ et ► en maintenant le bouton CTL de la télécommande enfoncé ou en cliquant avec la souris.
- Lorsque le MENU POSITION sur le menu à l'écran s'affiche et que le menu est déplacé avec les boutons ▼▲◀▶ et ► en maintenant appuyé le bouton CTL sur la télécommande ou par un clic de la souris, l'indication de valeur ajustée sur le menu ne sera pas modifiée. Dans ce cas, fermez une fois le menu MENU POSITION et affichez-le à nouveau pour indiquer correctement la valeur réglée.

[INSTALLATION(1)]



Sélection de l'orientation du projecteur [ORIENTATION]

Cette fonction permet d'orienter l'image suivant le mode d'installation du projecteur. Les options sont : bureau vers l'avant, plafond vers l'arrière, bureau vers l'arrière et plafond vers l'avant.

REMARQUE :

- Veuillez demander à votre revendeur des services d'installation spéciaux tel que la fixation du projecteur au plafond. N'installez jamais le projecteur vous-même. Vous risqueriez de faire tomber le projecteur et de vous blesser.

AUTO Ceci détecte et projette automatiquement le BUREAU VERS L'AVANT et le PLAFOND VERS L'AVANT.

REMARQUE :

- Le BUREAU VERS L'ARRIERE et le PLAFOND VERS L'ARRIERE ne seront pas détectés. Veuillez sélectionner manuellement.

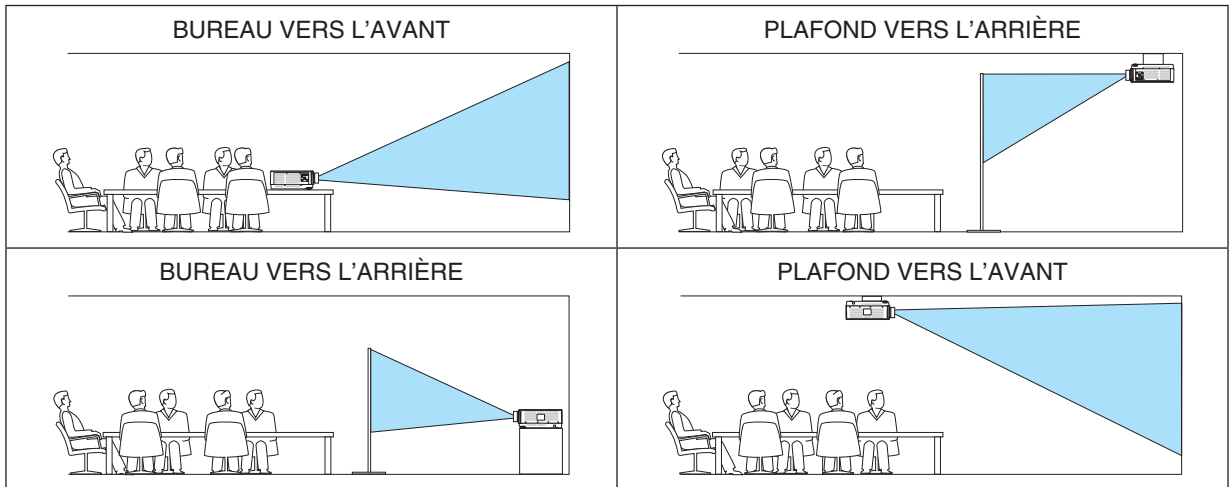

ASTUCE :

- Vérifiez que le BUREAU VERS L'AVANT automatique est installé dans la limite de ± 10 degrés pour l'installation au sol et que le PLAFOND VERS L'AVANT est compris entre ± 10 degrés pour l'installation au plafond. Sélectionnez manuellement lorsque l'écran du projecteur est inversé.

Sélection de l'Aspect (ratio) et de la Position de l'Écran [ECRAN]

[TYPE D'ECRAN]

Sélectionne l'aspect (ratio) de l'écran de projection.

LIBRE Le rapport du panneau à cristaux liquides est sélectionné. Sélectionnez ceci lors de la projection multi-écran et de l'écran 17:9 (2 K).

ÉCRAN 4:3 Pour un écran d'aspect (ratio) 4:3

ÉCRAN 16:9 Pour un écran d'aspect (ratio) 16:9

ÉCRAN 16:10 Pour un écran d'aspect (ratio) 16:10

REMARQUE :

- Après avoir changé le type d'écran, vérifiez le réglage de [ASPECT (RATIO)] dans le menu. (→ page 92)

[POSITION]

Ajustez la position de l'écran. En fonction du modèle que vous utilisez, ainsi que du type d'écran, la fonction peut devenir inefficace et la gamme réglable peut varier.

Utilisation de la correction de couleur murale [COULEUR MURALE]

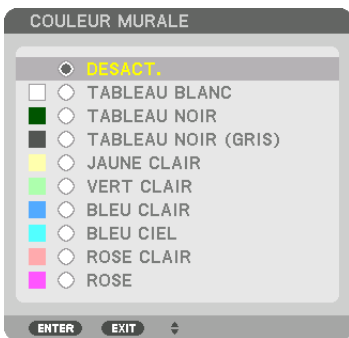

Cette fonction permet une correction rapide et adaptative de la couleur dans les applications où le matériau de l'écran n'est pas blanc.

REMARQUE : Sélectionner [TABLEAU BLANC] réduit la luminosité de la source d'éclairage.

Sélection du mode ventilateur [MODE VENTILATEUR]

Le Mode Ventilateur est utilisé pour régler la vitesse du ventilateur de refroidissement interne.

MODE Sélectionnez parmi les quatre modes : AUTO, NORMAL, HAUTE et HAUTE ALTITUDE.

AUTO : Les ventilateurs intégrés fonctionnent automatiquement à une vitesse variable suivant la température et la pression atmosphérique détectées par le capteur intégré.

NORMAL : Les ventilateurs intégrés fonctionnent à la vitesse appropriée en fonction de la détection par le capteur de température intégré.

HAUT : Les ventilateurs intégrés fonctionnent à haute vitesse

HAUTE ALTITUDE : Les ventilateurs intégrés fonctionnent à haute vitesse. Sélectionnez cette option lorsque le projecteur est utilisé à une altitude d'environ 5 500 pieds/1 700 mètres ou plus.

REMARQUE :

- Assurez-vous que la vitesse est réglée sur [HAUT] lorsque vous utilisez cet appareil en continu pendant plusieurs jours.
- Réglez [MODE VENTILATEUR] sur [AUTO] ou [HAUTE ALTITUDE] lors de l'utilisation du projecteur à des altitudes d'environ 5 500 pieds/1 700 mètres ou plus.
- Utiliser le projecteur à des altitudes d'environ 5 500 pieds/1 700 mètres ou plus sans le régler sur [AUTO] ou [HAUTE ALTITUDE] peut causer une surchauffe et le projecteur pourrait s'éteindre. Si cela se produit, attendez quelques minutes et allumez le projecteur.
- Utiliser le projecteur à des altitudes moindres que 5 500 pieds/1 700 mètres et le régler sur [HAUTE ALTITUDE] peut causer un refroidissement excessif de la lampe, créant une oscillation de l'image. Commutez [MODE VENTILATEUR] sur [AUTO].
- Utiliser le projecteur à des altitudes d'environ 5 500 pieds/1 700 mètres ou plus peut raccourcir la durée de vie des composants optiques tels que la source d'éclairage.
- Votre réglage ne sera pas affecté même lorsque [RESET] est activé à partir du menu.

ASTUCE :

- Quand [HAUTE ALTITUDE] est sélectionné pour [MODE VENTILATEUR], l'icône  apparaît au bas du menu.

[MODE LUMIERE]

Réglez les paramètres d'économie d'énergie et la luminosité de chaque projecteur dans une projection multi-écrans. Pour les paramètres d'économie d'énergie, reportez-vous à la page 33 « 3-6. Changement MODE LUMIERE/Vérification de l'effet d'économie d'énergie en utilisant le mode lumière [MODE LUMIERE] ».

MODE LUMIERE	NORMAL	La luminosité du module de la lumière (luminosité) sera à 100 % et l'écran deviendra lumineux.
	ECO1	En contrôlant la luminosité et la vitesse du ventilateur en fonction du réglage sélectionné, l'énergie peut être économisée et le bruit de mouvement ainsi que la consommation électrique peuvent être réduits.
	ECO2	
	LONGUE DURÉE DE VIE	Le mode optimise la durée de vie des pièces optimales. La luminosité est environ 30 % de NORMAL.
LUMINOSITE CONSTANTE	DÉSACTIVÉ	Le mode [LUMINOSITE CONSTANTE] sera annulé.
	ACTIVÉ	Maintient la luminosité qui est activée lorsque l'heure [ACTIVE] est sélectionnée. À moins que [DESACT.] soit sélectionné, les mêmes paramètres resteront effectifs même lorsque le projecteur est éteint. <ul style="list-style-type: none"> • Pour réajuster la luminosité, arrêtez tout d'abord ce réglage avant d'effectuer tout autre changement. <hr/> REMARQUE : <ul style="list-style-type: none"> • Le mode [LUMINOSITE CONSTANTE] est une fonction utilisée pour maintenir la luminosité à un niveau constant. La couleur ne sera pas fixée.
REF. AJUSTEMENT DE LA LUMIERE		La luminosité peut être réglée de 1 % d'augmentation de 30 à 100 %. Lorsque plusieurs projecteurs sont utilisés pour une projection multi-écrans, la luminosité peut être réglée individuellement sur chaque projecteur. Le réglage est effectif lorsque [NORMAL] est sélectionné pour le [MODE LUMIERE] et que [DESACT.] est sélectionné pour [LUMINOSITE].

* [MODE LUMIERE] est disponible lorsque [DESACT.] est sélectionné pour [LUMINOSITE CONSTANTE].

* [REF. AJUSTEMENT DE LA LAMPE] n'est disponible que lorsque [NORMAL] est sélectionné pour le [MODE LUMIERE] et que [DESACT.] est sélectionné pour [LUMINOSITE].

ASTUCE :

- Normalement la luminosité diminue à l'usage, mais en sélectionnant le mode [LUMINOSITÉ CONSTANTE] les capteurs à l'intérieur du projecteur détectent la luminosité et règlent automatiquement la sortie de la lumière, ce qui permet de maintenir une luminosité constante tout au long de la durée de vie du module d'éclairage.

Cependant, si la sortie est déjà à sa taille maximale, la luminosité diminuera pendant l'utilisation.

Pour cette raison, lors de l'utilisation de projection multi-écrans, il est recommandé de régler la luminosité à un niveau légèrement inférieur, puis paramétrez le mode [LUMINOSITE CONSTANTE] sur [ACTIVE].

[REF. BALANCE DES BLANCS]

Cette option vous permet de régler la balance des blancs pour tous les signaux.

Les niveaux de blanc et de noir du signal sont ajustés pour une reproduction des couleurs optimale.

L'uniformité est aussi ajustée lorsque le rouge (R) et le bleu (B) du blanc dans la direction horizontale de l'écran (gauche/droite) sont inégaux.

CONTRASTE R/CONTRASTE G/CONTRASTE B

..... Ceci ajuste le niveau de blanc de l'image.

LUMINOSITE R/LUMINOSITE G/LUMINOSITE B

..... Ceci ajuste le niveau de noir de l'image.

UNIFORMITE R..... Plus cela est réglé vers le + et plus le rouge du côté gauche de l'image sera puissant (de plus en plus vers le bord gauche) et plus le rouge du côté droit de l'image sera affaibli (de moins en moins vers le bord droit).

C'est inversé lorsque cela est réglé vers le côté -.

UNIFORMITE B Plus cela est réglé vers le + et plus le bleu du côté gauche de l'image sera puissant (de plus en plus vers le bord gauche) et plus le bleu du côté droit de l'image sera affaibli (de moins en moins vers le bord droit).
C'est inversé lorsque cela est réglé vers le côté -.

[CONVERGENCE STATIQUE]

Cette fonction vous permet d'ajuster la différence de couleur de l'image.

Cela peut être ajusté par unité de ± 1 pixel dans le sens horizontal pour HORIZONTAL R, G et B, et dans le sens vertical pour VERTICAL R, G et B.

À l'aide de la fonction de mémoire d'objectif de référence [REF MEMOIRE OBJECT.]

Cette fonction sert à enregistrer les valeurs réglées communes à toutes les sources d'entrée lors de l'utilisation des boutons LENS SHIFT, ZOOM et FOCUS du projecteur ou de la télécommande. Les valeurs réglées enregistrées dans la mémoire peuvent être utilisées comme référence aux valeurs actuelles.

PROFILSélectionnez un numéro de [PROFIL] enregistré.

ENREGISTRER.....Enregistre les valeurs réglées actuelles dans la mémoire comme référence.

DÉPLACER.....Applique les valeurs de référence réglées enregistrées dans [ENREGISTRER] au signal actuel.

RESET.....Réinitialisez le numéro de [PROFIL] [REF MEMOIRE OBJECT.] sélectionné aux paramètres d'usine par défaut.

CHARGE AU SIGNALLorsque vous commutez les signaux, l'objectif se déplace aux valeurs de déplacement d'objectif, zoom et mise au point pour le numéro de [PROFIL] sélectionné.

Si aucune valeur réglée n'a été enregistrée sur [MEMOIRE OBJECTIF], l'objectif applique les valeurs réglées [REF MEMOIRE OBJECT.]. Autrement, si aucune valeur réglée n'a été sauvegardée sur [REF MEMOIRE OBJECT.], l'appareil revient aux paramètres d'usine par défaut.

SILENCIEUX FORCÉ.....Pour couper l'image pendant le déplacement d'objectif, sélectionnez [OUI].

REMARQUE :

- Les valeurs réglées dans [REF. MEMOIRE OBJECT.] ne seront pas retournées aux valeurs par défaut lors de l'utilisation de [SIGNAL ACTUEL] ou [TOUTES LES DONNEES] pour [RESET] depuis le menu.
 - Pour enregistrer les valeurs réglées pour chaque source d'entrée, utilisez la fonction Mémoire Objectif. (→ page 54, 97)
-

[ETALONN. LENTILLE]

La gamme de réglage du zoom, de la mise au point et du déplacement de l'objectif monté est étalonnée.

Assurez-vous d'effectuer l'[ETALONN. LENTILLE] après avoir remplacé l'objectif.

[INSTALLATION(2)]



[PARAM. OBTURATEUR]

Activation et désactivation de la fonction d'obturateur d'objectif. Vous pouvez également régler la durée que la lumière prendra pour apparaître et disparaître en fondu lorsque vous appuyez sur le bouton SHUTTER de la télécommande.

ALIM. DE L'OBTURATEUR	OUVERT	Lorsque l'alimentation est allumée, la source de lumière s'active et l'image est projetée.
	FERME	La source de lumière ne s'allume pas lorsque l'alimentation est activée. Lorsque le bouton SHUTTER est enfoncé, l'obturateur est relâché et la source de lumière est activée.
TMPS DE FONDU D'OUV.	Réglez la durée que prendra la lumière pour apparaître ou disparaître une fois le bouton SHUTTER enfoncé. La durée peut être définie de 0 à 10 secondes par incréments de 1 seconde.	
TMPS DE FONDU D FERM	Réglez la durée que prendra la lumière pour disparaître une fois le bouton SHUTTER enfoncé. La durée peut être définie de 0 à 10 secondes par incréments de 1 seconde.	

[CONTROLE]



OUTILS



MODE ADMINISTRATEUR

Ce mode vous permet de sélectionner un MODE MENU, d'enregistrer des paramètres et de configurer le mot de passe permettant d'accéder au mode administrateur.

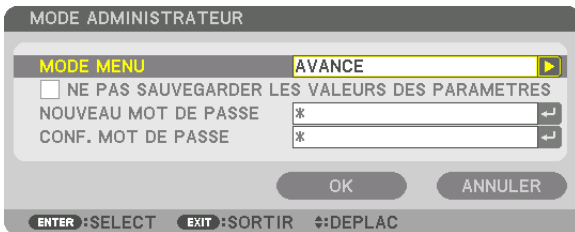

MODE MENU	Sélectionnez soit le menu [BASIQUE], soit le menu [AVANCE]. (→ page 76)	—
NE PAS SAUVEGARDER LES VALEURS DES PARAMÈTRES	Les paramètres du projecteur ne seront pas enregistrés si vous cochez cette case. Décochez cette case pour enregistrer les paramètres du projecteur.	—
NOUVEAU MOT DE PASSE/CONF. MOT DE PASSE	Affectez un mot de passe au mode administrateur.	Jusqu'à 10 caractères alphanumériques

MINUT. PROGRAMMABLE



Cette option permet d'allumer/mettre en veille le projecteur et de changer de signal vidéo, ainsi que de sélectionner automatiquement le mode LUMIÈRE à un instant particulier.

REMARQUE :

- Assurez-vous que la fonction [DATE ET HEURE] est correctement configurée avant d'utiliser la [MINUT. PROGRAMMABLE]. (→ page 120)

Assurez-vous que le projecteur est en état de veille et que le cordon d'ALIMENTATION est raccordé à une prise.

Le projecteur est équipé d'une horloge interne. Cette horloge fonctionnera pendant environ un mois après avoir coupé l'alimentation. Si le projecteur n'est pas connecté à l'alimentation principale pendant un mois ou plus, il faudra régler [PARAM. DATE ET HEURE] à nouveau.

Configuration de la minuterie programmable

- Sur l'écran MINUT. PROGRAMMABLE, utilisez le bouton ▲ ou ▼ pour sélectionner [PARAMETRES], puis appuyez sur le bouton ENTER.



L'écran [LISTE DES PROGRAMMES] s'affiche.

- Sélectionnez un numéro de programme vide, puis appuyez sur le bouton ENTER.

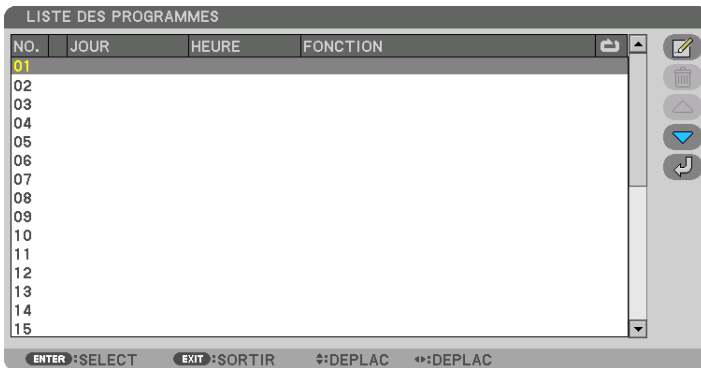

L'écran [EDITER] s'affiche.

- Configurez chaque élément selon vos choix.

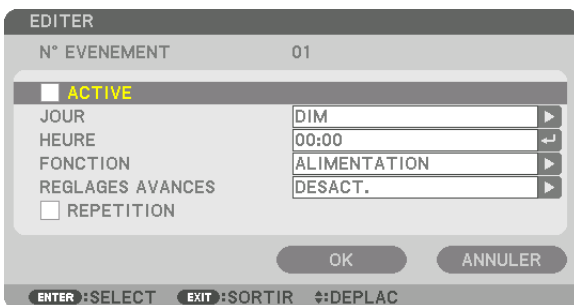

ACTIVÉ Cochez cette case pour activer le programme.

JOUR Sélectionnez le jour de lancement de la minuterie programmable. Pour exécuter le programme du lundi au vendredi, sélectionnez [LUN-VEN]. Pour exécuter le programme chaque jour, sélectionnez [QUOTIDIEN].

HEURE Choisissez l'heure de lancement du programme. L'heure doit être saisie au format 24 heures.

FONCTION Sélectionnez la fonction à exécuter. Le fait de sélectionner [ALIMENTATION] permet d'allumer ou d'éteindre le projecteur en configurant les [REGLAGES AVANCÉS]. Le fait de sélectionner [ENTREE] permet de sélectionner une borne d'entrée en configurant les [REGLAGES AVANCÉS]. La sélection de [MODE LUMIERE] vous permettra de choisir une option parmi [NORMAL], [ECO1], [ECO2] et [LONGUE DURÉE DE VIE] pour [MODE LUMIÈRE] en configurant les [RÉGLAGES AVANCÉS].

REGLAGES AVANCÉS

..... Sélectionnez une option pour l'élément sélectionné dans [FONCTION].

RÉPÉTITION Cochez cette case pour que le programme se répète en boucle. Décochez cette case pour n'utiliser le programme que cette semaine.

4. Sélectionnez [OK] puis appuyez sur le bouton ENTER.

Ceci termine la procédure de configuration.

L'écran de la [LISTE DES PROGRAMMES] s'affiche de nouveau.

5. Sélectionnez [(ARRIERE)] puis appuyez sur le bouton ENTER.

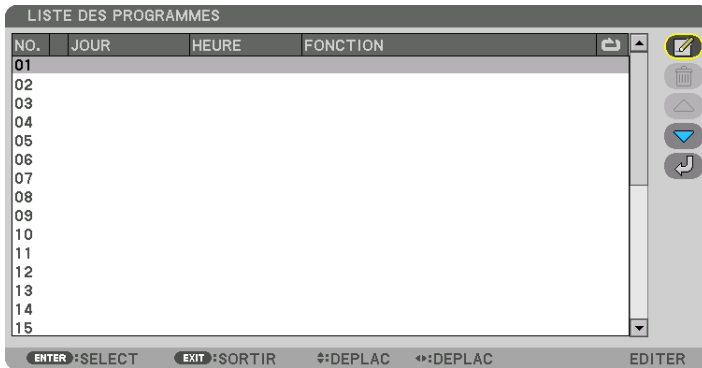

L'écran de la [MINUT. PROGRAMMABLE] s'affiche de nouveau.

6. Sélectionnez [SORTIE], puis appuyez sur le bouton ENTER.

L'écran [OUTILS] s'affiche de nouveau.

REMARQUE :

- Il est possible de programmer jusqu'à 30 programmes différents.
- La minuterie programmable sera lancée à une heure précise, indépendamment du programme actuel.
- Lorsqu'un programme où l'option [REPETITION] n'a pas été cochée est lancé, la case à cocher [ACTIVE] sera automatiquement décochée, puis le programme désactivé.
- Si l'heure de démarrage est égale à l'heure d'arrêt, la valeur d'arrêt aura préséance.
- Lorsque deux sources différentes ont été configurées à la même heure, le programme disposant du numéro le plus élevé sera préféré.
- Le démarrage n'aura pas lieu si les ventilateurs sont en marche ou si une erreur s'est produite.
- Si l'instant d'arrêt arrive sous une condition où le projecteur ne peut être éteint, l'arrêt du projecteur n'aura pas lieu jusqu'à ce que le blocage soit éliminé.
- Les programmes non cochés en tant qu'[ACTIVE] à l'écran [EDITER] ne seront pas exécutés même si la minuterie programmable est activée.
- Lorsque le projecteur a été allumé par minuterie programmée et que vous voulez l'arrêter, éteignez-le soit en configurant une heure d'arrêt, soit en l'arrêtant manuellement, afin de ne pas le laisser allumé trop longtemps.

Activation de la minuterie programmable

1. **Sélectionnez [ACTIVER] à l'écran de la [MINUT. PROGRAMMABLE], puis appuyez sur le bouton ENTER.**
L'écran de sélection s'affiche.
2. **Appuyez sur le bouton ▼ pour aligner le curseur avec [ACTIVE], puis appuyez sur le bouton ENTER.**
Retournez à l'écran [MINUT. PROGRAMMABLE].

REMARQUE :

- Lorsque les paramètres effectifs de [MINUT. PROGRAMMABLE] n'ont pas été réglés sur [ACTIVE], le programme ne sera pas exécuté même si les éléments [ACTIVE] dans la liste de programme ont été cochés.
 - Même lorsque les paramètres effectifs de la [MINUT. PROGRAMMABLE] sont réglés sur [ACTIVE], la [MINUT. PROGRAMMABLE] ne fonctionne pas jusqu'à ce que l'écran [MINUT. PROGRAMMABLE] soit fermé.
-

Modification des paramètres programmés

1. **Sélectionnez un programme que vous désirez modifier sur l'écran de la [LISTE DES PROGRAMMES], puis appuyez sur le bouton ENTER.**
2. **Modifiez les paramètres sur l'écran [EDITER].**
3. **Sélectionnez [OK] puis appuyez sur le bouton ENTER.**
Les paramètres configurés seront automatiquement modifiés.
L'écran de la [LISTE DES PROGRAMMES] s'affiche de nouveau.

Modification de l'ordre des programmes

1. **Sélectionnez un programme dont vous voulez modifier l'ordre à l'écran de la [LISTE DES PROGRAMMES], puis appuyez sur le bouton ►.**
2. **Appuyez sur le bouton ▼ pour sélectionner ▲ ou ▼.**
3. **Appuyez à plusieurs reprises sur le bouton ENTER pour sélectionner la ligne sur laquelle vous désirez déplacer le programme.**
L'ordre des programmes sera modifié.

Suppression des programmes

1. **Sélectionnez un numéro de programme que vous désirez supprimer à l'écran [LISTE DES PROGRAMMES], puis appuyez sur le bouton ►.**
2. **Appuyez sur le bouton ▼ pour sélectionner [🗑️] (EFFACER).**
3. **Appuyez sur le bouton ENTER.**
Un écran de confirmation s'affiche.
4. **Sélectionnez [OUI], puis appuyez sur le bouton ENTER.**
Le programme sera supprimé.

Ceci termine la procédure de suppression du programme.

PARAM. DATE ET HEURE



Vous pouvez configurer l'heure, le mois, le jour du mois ainsi que l'année.

REMARQUE : Le projecteur est équipé d'une horloge interne. Cette horloge fonctionnera pendant environ un mois après avoir coupé l'alimentation. Cette horloge cessera donc de fonctionner après avoir coupé l'alimentation pendant plus d'un mois. Si l'horloge intégrée cesse de fonctionner, réglez à nouveau la date et l'heure. L'horloge interne ne cessera pas de fonctionner en mode veille. Pour activer l'horloge interne en continu, même lorsque le projecteur n'est pas utilisé, laissez-le dans l'état de veille sans débrancher le cordon d'alimentation.

PARAM. FUS. HORAIRE..... Sélectionnez votre fuseau horaire.

PARAM. DATE ET HEURE Configurez la date actuelle (JJ/MM/AAAA) et l'heure (HH:MM).

SERVEUR HEURE INTERNET : Lorsque cette option est cochée, l'horloge interne du projecteur se synchronisera une fois toutes les 24 heures avec un serveur heure Internet, ainsi qu'au démarrage du projecteur.

MISE À JOUR : Permet de synchroniser immédiatement l'horloge interne du projecteur. Le bouton de MISE À JOUR n'est disponible que lorsque la case SERVEUR HEURE INTERNET est activée.

PARAM. HEURE D'ÉTÉ Si vous cochez cette case, le mode d'heure d'été de l'horloge sera activé.

[SOURIS]

Cette fonction fonctionne en utilisant un souris USB disponible dans le commerce, via le port USB-A de ce projecteur.

BOUTON Sélectionnez l'utilisation de la souris avec la main gauche ou la main droite.

SENSIBILITÉ..... Sélectionnez la sensibilité de la souris parmi RAPIDE, MOYEN et BAS.

REMARQUE : Ce réglage n'est pas garanti pour le déplacement de toutes les souris USB disponibles dans le commerce.

Désactivation des boutons du boîtier [VER. PANNEAU COMMANDE]

Cette fonction active ou désactive la fonction de VER. PANNEAU COMMANDE.

REMARQUE :

- Comment annuler le [VER. PANNEAU COMMANDE]
Lorsque [VER. PANNEAU COMMANDE] est réglé sur [ACTIVE], appuyez sur le bouton ENTREE du corps principal pendant environ 10 secondes pour annuler le [VER. PANNEAU COMMANDE].

ASTUCE :

- Lorsque [VER. PANNEAU COMMANDE] est activé, une icône de verrouillage [🔒] apparaît en bas à droite du menu.
- Ce VER. PANNEAU COMMANDE n'affecte pas les fonctions de la télécommande.

Activer la sécurité [SECURITE]

Cette option active ou désactive la fonction de SÉCURITÉ.

À moins que le mot-clé correct ne soit saisi, le projecteur ne peut pas projeter d'image. (→ page 41)

REMARQUE : Votre réglage ne sera pas affecté même lorsque [RESET] est activé à partir du menu.

Sélection de la vitesse de transmission [VITESSE DE TRANSMISSION]

Cette fonction définit la vitesse de communication du port de PC CONTROL (D-Sub 9P). Assurez-vous de régler la vitesse appropriée pour l'appareil que vous souhaitez connecter.

REMARQUE :

- La vitesse de transmission sélectionnée ne sera pas affectée, même si [RESET] a été exécuté à partir du menu.

Réglage de l'identifiant dans la section [CONTROLE ID] du projecteur

Il est possible d'utiliser plusieurs projecteurs séparément et indépendamment avec la même télécommande si celle-ci dispose de la fonction CONTRÔLE ID. Si vous affectez le même identifiant à tous les projecteurs, vous pouvez commander tous les projecteurs en utilisant la même télécommande, ce qui peut s'avérer pratique. Pour ce faire, il faut affecter un identifiant à chaque projecteur.

NUMÉRO DE CONTRÔLE ID Sélectionnez un nombre entre 1 et 254 à affecter au projecteur.

CONTRÔLE ID..... Sélectionnez [DESACT.] pour désactiver le paramètre CONTRÔLE ID et sélectionnez [ACTIVE] pour activer le paramètre CONTRÔLE ID.

REMARQUE :

- Si [ACTIVE] est sélectionné pour [CONTROLE ID], vous ne pouvez pas faire fonctionner le projecteur avec une télécommande qui ne supporte pas la fonction CONTRÔLE ID. (Dans ce cas, vous pouvez utiliser les boutons présents sur le boîtier du projecteur.)
- Votre réglage ne sera pas affecté même lorsque [RESET] est activé à partir du menu.
- Appuyer longuement sur le bouton ENTER du boîtier du projecteur pendant 10 secondes affichera le menu pour annuler le Contrôle ID.

Affecter ou modifier le Contrôle ID

1. Allumez le projecteur.

2. Appuyez sur le bouton ID SET de la télécommande.

L'écran CONTRÔLE ID apparaît.

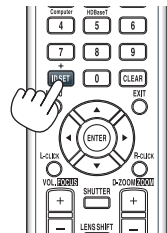

Si le projecteur peut être commandé avec le contrôle ID actuel de télécommande, [ACTIVE] est affiché. Si le projecteur ne peut pas être commandé avec le contrôle ID actuel de télécommande, [DESACTIVE] est affiché. Pour pouvoir commander le projecteur inactif, affectez le Contrôle ID utilisé pour le projecteur en suivant la procédure suivante (Étape 3).

3. Appuyer sur l'un des boutons du pavé numérique tout en maintenant la touche ID SET de la télécommande enfoncée.

Exemple :

Pour affecter « 3 », appuyez sur le bouton « 3 » de la télécommande.

« Pas d'ID » signifie que tous les projecteurs peuvent être commandés ensemble avec une même télécommande. Pour activer « Pas d'ID », saisissez « 000 » ou appuyez sur le bouton EFFACER.

ASTUCE : La gamme des identifiants est comprise entre 1 et 254.

4. Relâchez le bouton ID SET.

L'écran CONTRÔLE ID mis à jour apparaît.

REMARQUE :

- Les identifiants peuvent être effacés au bout de quelques jours lorsque les piles sont épuisées ou retirées.
- Appuyer accidentellement sur n'importe quel bouton de la télécommande efface l'identifiant actuellement spécifié lorsque les piles ont été enlevées.

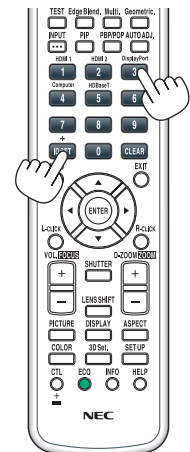

Allumer ou éteindre le capteur de la télécommande [CAPTEUR TELECOMM.]

Cette option détermine quel capteur de la télécommande du projecteur est activé en mode sans fil. Les options disponibles sont : AVANT/ARRIÈRE, AVANT, ARRIÈRE, et HDBaseT*.

REMARQUE :

- *La télécommande du projecteur ne sera pas en mesure de recevoir les signaux si l'alimentation électrique du périphérique de transmission HDBaseT connecté au projecteur est allumée lorsqu'il a été réglé sur « HDBaseT ».*
-

ASTUCE :

- *Si la télécommande ne fonctionne pas lorsque la lumière directe du soleil ou une forte lumière frappe le capteur de la télécommande du projecteur, changez d'option.*

[PARAMETRES RESEAU]

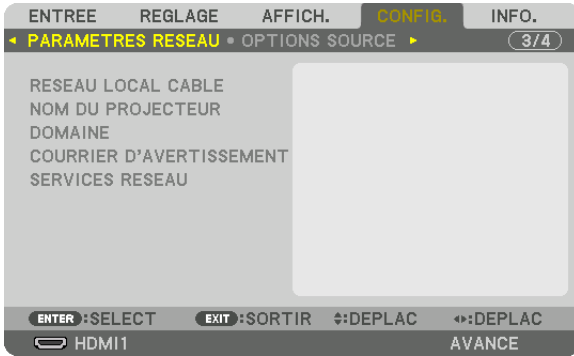

Important :

- Veuillez consulter votre administrateur réseau pour plus de détails à propos de ces paramètres.
- Lorsque vous utilisez un réseau local câblé, connectez le câble Ethernet (câble de réseau local) au port du réseau local sur le projecteur. (→ page 150)
- Veuillez utiliser un câble blindé à paires torsadées (STP) de catégorie 5e ou supérieure pour le câble LAN (vendu dans le commerce).

ASTUCE : Les paramètres réseau ne seront pas affectés, même si l'option [RESET] est sélectionnée à partir du menu.

Conseils à propos de la configuration de la connexion LAN

Pour configurer le projecteur pour une connexion LAN :

Sélectionnez [RESEAU LOCAL CABLE] → [PROFILS] → [PROFIL 1] ou [PROFIL 2].

Deux réglages peuvent être effectués pour le réseau local câblé.

Activez ou désactivez par la suite les paramètres [DHCP], [ADRESSE IP], [MASQUE SUBNET], et [PASSERELLE] puis sélectionnez [OK] et appuyez sur le bouton ENTER. (→ page 124)

Pour rétablir des paramètres réseau enregistrés sous un numéro de profil :

Sélectionnez [PROFIL 1] ou [PROFIL 2] pour le réseau local câblé, puis sélectionnez [OK] et appuyez sur le bouton ENTER. (→ page 124)

Connexion au serveur DHCP :

Allumez [DHCP] pour un réseau local câblé. Sélectionnez [ACTIVE], puis appuyez sur le bouton ENTER. Désactivez la fonction [DHCP] si vous désirez spécifier une adresse IP sans l'aide du serveur DHCP. (→ page 124)

Pour recevoir des messages d'erreur par e-mail :

Sélectionnez [COURRIER D'AVERTISSEMENT], puis configurez les paramètres [ADRESSE DE L'ÉMETTEUR], [NOM DU SERVEUR SMTP], et [ADRESSE DU DESTINATAIRE]. Sélectionnez ensuite [OK], puis appuyez sur le bouton ENTER. (→ page 126)

RÉSEAU LOCAL CÂBLÉ

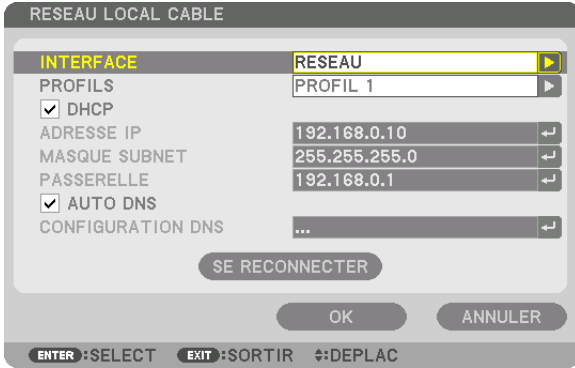

INTERFACE	Sélectionnez [RESEAU] pour l'utilisation du port du réseau local pour la connexion au réseau local câblé. Sélectionnez [HDBaseT] pour l'utilisation du port HDBaseT IN/Ethernet dans pour la connexion au réseau local câblé. Le contrôle de l'appareil connecté est désactivé si aucun signal n'est envoyé et reçu pendant trois minutes si le projecteur est raccordé au réseau local câblé via HDBaseT IN/Ethernet. Pour éviter cela, réglez le mode veille sur [VEILLE] à l'avance.	—
PROFILS	<ul style="list-style-type: none"> Les paramètres pour le réseau local câblé peuvent être enregistrés dans la mémoire du projecteur de deux façons. Sélectionnez [PROFIL 1] ou [PROFIL 2], puis configurez les paramètres [DHCP] ainsi que les autres options. Une fois terminé, sélectionnez [OK] puis appuyez sur le bouton ENTER. Ceci permet d'enregistrer vos réglages en mémoire. Pour rétablir ces paramètres à partir des valeurs mémorisées : Après avoir sélectionné [PROFIL 1] ou [PROFIL 2] à partir de la liste des [PROFILS]. Sélectionnez [OK] puis appuyez sur le bouton ENTER. Sélectionnez [DESACTIVER] lorsque vous ne vous connectez pas à un réseau local câblé 	—
DHCP	Cochez cette case pour affecter automatiquement une adresse IP au projecteur à partir du serveur DHCP. Décochez cette case si vous désirez configurer vous-même une adresse IP ou un masque de sous-réseau, proposés par votre administrateur réseau.	—
ADRESSE IP	Permet de configurer l'adresse IP sur le réseau auquel est connecté le projecteur lorsque l'option [DHCP] est désactivée.	Jusqu'à 12 caractères numériques
MASQUE SUBNET	Permet de configurer le numéro de masque de sous-réseau du réseau auquel est connecté le projecteur lorsque l'option [DHCP] est désactivée.	Jusqu'à 12 caractères numériques
PASSERELLE	Réglez la passerelle par défaut du réseau auquel est connecté le projecteur lorsque l'option [DHCP] est désactivée.	Jusqu'à 12 caractères numériques
AUTO DNS	Cochez cette case pour affecter automatiquement une adresse IP au projecteur à partir du serveur DNS connecté à votre projecteur à partir du serveur DHCP. Décochez cette case pour configurer l'adresse IP du serveur DNS auquel est connecté le projecteur.	Jusqu'à 12 caractères numériques
CONFIGURATION DNS	Réglez l'adresse IP du serveur DNS de votre réseau auquel est connecté votre projecteur lorsque le protocole [AUTO DNS] est désactivé.	Jusqu'à 12 caractères numériques
SE RECONNECTER	Lancez une nouvelle tentative de connexion du projecteur au réseau. Utilisez cette option en cas de changement de [PROFILS].	—

NOM DU PROJECTEUR

The screenshot shows a menu titled 'NOM DU PROJECTEUR'. At the top, the title is repeated. Below it, there is a text input field containing 'PJ-0123456789' with a right-pointing arrow icon. Underneath the input field are two buttons: 'OK' and 'ANNULER'. At the bottom of the menu, there is a row of three options: 'ENTER:SELECT', 'EXIT:SORTIR', and '⇄:DEPLAC'.

NOM DU PROJETEUR	Choisissez un nom unique de projecteur.	Jusqu'à 16 caractères et symboles alphanumériques
------------------	---	---

DOMAINE

Permet de configurer l'adresse Internet et le nom de domaine du projecteur.

The screenshot shows a menu titled 'DOMAINE'. It has two input fields. The first is labeled 'HOST NAME' and contains 'pj-0123456789xx' with a right-pointing arrow icon. The second is labeled 'NOM DE DOMAINE' and is empty with a right-pointing arrow icon. Below the input fields are two buttons: 'OK' and 'ANNULER'. At the bottom of the menu, there is a row of three options: 'ENTER:SELECT', 'EXIT:SORTIR', and '⇄:DEPLAC'.

ADRESSE INTERNET	Configurez l'adresse Internet du projecteur.	Jusqu'à 16 caractères alphanumériques
NOM DE DOMAINE	Configurez le nom de domaine du projecteur.	Jusqu'à 60 caractères alphanumériques

COURRIER D'AVERTISSEMENT

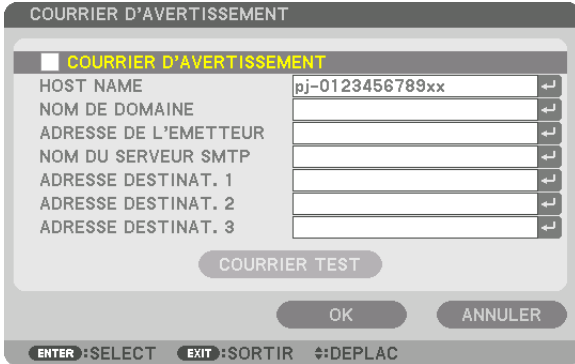

COURRIER D'AVERTISSEMENT	<p>Cette option permet de vous avertir sur votre ordinateur des messages d'erreur, par l'envoi d'un e-mail, lors de l'utilisation de la connexion au réseau sans fil ou au réseau local câblé.</p> <p>La fonction de courrier d'avertissement est activée lorsqu'elle est cochée.</p> <p>La fonction de courrier d'avertissement est désactivée lorsqu'elle est décochée.</p> <p>Exemple de message envoyé à partir du projecteur :</p> <div style="border: 1px solid black; padding: 5px;"> <p>Sujet : [Projecteur] Information concernant le projecteur LE VENTILATEUR DE REFROIDISSEMENT S'EST ARRÊTÉ. [INFORMATION] NOM DU PROJECTEUR : Série PX1004UL HEURES D'UTILIS. LUM : 0000[H]</p> </div>	—
ADRESSE INTERNET	Saisissez une adresse internet.	Jusqu'à 16 caractères alphanumériques
NOM DE DOMAINE	Saisissez le nom de domaine du réseau auquel est connecté le projecteur.	Jusqu'à 60 caractères alphanumériques
ADRESSE DE L'ÉMETTEUR	Veuillez spécifier l'adresse de l'émetteur.	Jusqu'à 60 caractères et symboles alphanumériques
NOM DU SERVEUR SMTP	Saisissez le nom du serveur SMTP auquel sera connecté le projecteur.	Jusqu'à 60 caractères alphanumériques
ADRESSE DESTINAT. 1, 2, 3	Saisissez l'adresse du destinataire.	Jusqu'à 60 caractères et symboles alphanumériques
COURRIER TEST	<p>Envoyez un courrier test pour vous assurer que les paramètres saisis sont corrects.</p> <p><i>REMARQUE :</i></p> <ul style="list-style-type: none"> • Il est possible que vous ne receviez aucun courrier d'avertissement si l'adresse saisie est incorrecte. Vérifiez dans ce cas que l'adresse de réception est correctement définie. • L'option [COURRIER TEST] n'est pas disponible à moins d'avoir sélectionné l'un des paramètres [ADRESSE DE L'EMETTEUR], [NOM DU SERVEUR SMTP] ou [ADRESSE DESTINAT. 1-3]. • Mettez en surbrillance [OK] puis appuyez sur le bouton ENTER avant de confirmer l'option [COURRIER TEST]. 	—

SERVICES RÉSEAU

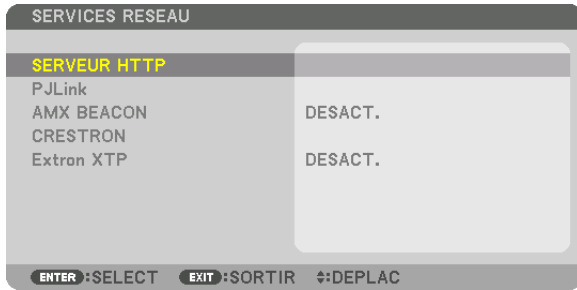

SERVEUR HTTP	Configurez le mot de passe de votre serveur HTTP.	Jusqu'à 10 caractères alphanumériques
PJLink	<p>Cette option vous permet de configurer un mot de passe lorsque vous utilisez la fonction PJLink.</p> <p>REMARQUE :</p> <ul style="list-style-type: none"> N'oubliez pas votre mot de passe. Cependant, au cas où vous oublieriez votre mot de passe, adressez-vous à votre revendeur. Qu'est-ce que PJLink ? PJLink est une standardisation du protocole utilisé pour le contrôle des projecteurs d'autres fabricants. Ce protocole standard a été défini par l'Association Japonaise des Industries de Système d'information et de Machines commerciales (JBMIA) en 2005. Le projecteur prend en charge toutes les commandes de PJLink Classe 1. Le réglage de PJLink ne sera pas affecté même lorsque [RESET] est exécuté à partir du menu. 	Jusqu'à 32 caractères alphanumériques
AMX BEACON	<p>Permet d'activer ou de désactiver la fonction de détection grâce au service de détection d'appareils AMX lors d'une connexion par réseau supportant le système de contrôle NetLinx AMX.</p> <p>ASTUCE : Si vous utilisez un appareil supportant le service de détection d'appareils AMX, chaque système de contrôle NetLinx AMX reconnaîtra l'appareil, et téléchargera automatiquement le module de détection d'appareil correspondant à partir du serveur AMX.</p> <p>Le fait de cocher cette option active la détection du projecteur grâce au service de détection d'appareils AMX. De même, le fait de décocher cette option désactive la fonction de détection du projecteur du service de détection d'appareils AMX.</p>	—
CRESTRON	<p>ROOMVIEW : Activez ou désactivez pour contrôler le projecteur à partir de votre PC.</p> <p>CRESTRON CONTROL : Activez ou désactivez pour contrôler le projecteur à partir de votre contrôleur.</p> <ul style="list-style-type: none"> CONTROLLER IP ADDRESS : Saisissez votre adresse IP du SERVEUR CRESTRON. IP ID : Saisissez votre ID IP du SERVEUR CRESTRON. 	Jusqu'à 12 caractères numériques
Extron XTP	Réglez pour connecter ce projecteur à l'émetteur Extron XTP. ACTIVÉ active la connexion à l'émetteur XTP. DESACT. désactive la connexion avec l'émetteur XTP.	—

ASTUCE : Les paramètres CRESTRON sont nécessaires uniquement pour l'utilisation de CRESTRON ROOMVIEW. Pour plus d'informations, allez sur <https://www.crestron.com>

[OPTIONS SOURCE]



Configurez le réglage automatique [REGLAGE AUTOMATIQUE]

Cette fonction configure le mode réglage automatique afin que le signal d'ordinateur puisse être réglé automatiquement ou manuellement pour le bruit et la stabilité. Vous pouvez effectuer le réglage automatiquement de deux façons : [NORMAL] et [FIN].

- DÉSACT. Le signal d'ordinateur ne sera pas réglé automatiquement. Vous pouvez optimiser le signal d'ordinateur manuellement.
- NORMAL..... Paramètres par défaut. Le signal d'ordinateur sera réglé automatiquement. Sélectionnez en général cette option.
- FIN..... Sélectionnez cette option si un réglage précis est nécessaire. Il faut plus de temps pour basculer vers la source que lorsque [NORMAL] est sélectionné.

ASTUCE :

- Le réglage par défaut lors de l'expédition de l'usine est [NORMAL].
- Lorsque le bouton AUTO ADJ. est enfoncé, le même ajustement [FIN] est effectué.

[SELECTION AUDIO]

Ceci sélectionne l'entrée audio des bornes HDMI 1 IN, HDMI 2 IN, de la borne d'entrée DisplayPort IN et du port HDBaseT IN/Ethernet.

Sélection de la source par défaut [SELEC. ENTREE PAR DEF.]

Vous pouvez régler le projecteur pour activer par défaut n'importe laquelle de ses entrées à chaque démarrage du projecteur.

- DERNIERE Règle le projecteur pour mettre par défaut la dernière ou précédente entrée active à chaque démarrage du projecteur.
- AUTO Recherche une source active dans l'ordre de HDMI1 → HDMI2 → DisplayPort → ORDINATEUR → HDBaseT et affiche la première source trouvée.
- HDMI1 Affiche la source numérique depuis le connecteur HDMI 1 IN à chaque démarrage du projecteur.
- HDMI2 Affiche la source numérique depuis le connecteur HDMI 2 IN à chaque démarrage du projecteur.
- DisplayPort..... Affiche la source numérique depuis le connecteur DisplayPort à chaque démarrage du projecteur.
- ORDINATEUR Affiche le signal informatique depuis le connecteur COMPUTER IN à chaque fois que le projecteur est allumé.
- HDBaseT..... Projetez le signal HDBaseT.

[COMMUTATION DOUCE]

Lorsque le connecteur d'entrée est modifié, l'image affichée juste avant le changement reste affichée jusqu'à l'affichage de la nouvelle image sans coupure due à une absence de signal.

Sélection d'une couleur ou d'un logo pour le papier peint [PAPIER PEINT]

Utilisez cette fonction pour afficher l'écran bleu/noir ou le logo lorsque aucun signal n'est disponible. Le papier peint par défaut est [BLEU].

REMARQUE :

- Même si le logo du papier peint est sélectionné, si deux images sont affichées en mode [PIP/PICTURE BY PICTURE], le papier peint bleu est affiché sans le logo lorsqu'il n'y a pas de signal.

[HDBaseT SELECTION OUT]

Sélectionnez le signal à émettre depuis le port HDBaseT OUT/Ethernet sur le projecteur. Lorsque deux images peuvent être projetées simultanément (PIP/PICTURE BY PICTURE), l'image pour l'écran principal est émise.

- AUTO Émettez le signal d'entrée. Lorsque [PIP] a été défini, le signal d'entrée pour l'écran principal est émis.
- HDMI1 Émettez le signal d'entrée via la borne d'entrée HDMI 1 IN.
- HDMI2 Émettez le signal d'entrée via la borne d'entrée HDMI 2 IN.
- DisplayPort Émettez le signal d'entrée via la borne DisplayPort IN.
- HDBaseT Émettez le signal d'entrée via le port HDBaseT IN/Ethernet.

REMARQUE :

- Le signal ne peut pas être émis via la borne d'entrée COMPUTER IN. Dans le cas où [PIP] ou [PICTURE BY PICTURE] a été réglé et que [AUTO] a été défini sur cette fonction, en outre, la borne d'entrée pour l'écran principal est l'ordinateur et la borne d'entrée pour l'écran secondaire est un port parmi HDMI 1 IN, HDMI 2 IN, DisplayPort IN, ou le port HDBaseT IN/Ethernet, le signal est émis depuis l'écran secondaire.
- Si les bornes d'entrée réglées pour l'écran principal et l'écran secondaire pour [PIP] et [PICTURE BY PICTURE] sont différentes des bornes d'entrée sélectionnées, aucune image ne sera émise.
- Les signaux 4K60p et 4K50p ne peuvent pas être émis.

[VERSION EDID]

Passez sur la VERSION EDID pour les bornes HDMI 1 IN et HDMI 2 IN.

- MODE1 Prend en charge le signal général
- MODE2 Prend en charge le signal 4K
Sélectionnez ce mode pour l'affichage de l'image en 4K à l'aide d'un périphérique prenant en charge 4K

REMARQUE :

Si l'image et le son ne peuvent pas être émis dans [MODE2], passez à [MODE1].

[HDCP VERSION]

Passez sur la version HDCP pour les bornes HDMI 1 IN, HDMI 2 IN et HDBaseT IN/Ethernet.

- HDCP2.2 Activation automatique du mode HDCP2.2 et HDCP1.4
- HDCP1.4 Effectuez la transmission forcée avec HDCP1.4

REMARQUE :

- Si l'image et le son ne peuvent pas être émis depuis le moniteur raccordé au port HDBaseT OUT/Ethernet, passez à la version HDCP1.4 du HDCP.

[OPTIONS PUISSANCE]



[MODE VEILLE]

Sélectionnez le mode veille :

- NORMAL..... Transitez automatiquement l'état de veille et contrôlez la puissance de consommation, basée sur le réglage du projecteur et l'état du périphérique connecté. (→ page 168)
 - VEILLE..... Maintenez l'état de veille. La puissance de consommation augmente davantage que le réglage NORMAL. Sélectionnez ce mode dans les cas suivants :
 - Pour l'utilisation constante des ports HDBaseT IN/Ethernet et HDBaseT OUT/Ethernet.
- [EXEMPLE]
- Pour connecter plusieurs projecteurs à une connexion en chaîne. (→ page 147)
 - Pour connecter à un dispositif de transmission HDBaseT (→ page 146)

ASTUCE :

- Le réglage [MODE VEILLE] n'est pas modifié par [RESET].
- L'alimentation consommation en MODE VEILLE est exclue du calcul d'économie de carbone.

Activation du démarrage direct [DEMARRAGE DIRECT]

Met automatiquement en marche le projecteur lorsque le câble d'alimentation est branché sur le secteur. Il n'est alors plus nécessaire de toujours utiliser le bouton ALIMENTATION de la télécommande ou du projecteur.

Allumer le projecteur en détectant le signal d'entrée [SELEC. MISE EN MARCHÉ]

En état de veille, le projecteur détecte automatiquement et projette l'entrée du signal de synchronisation depuis les bornes sélectionnées parmi Ordinateur, HDMI1/2, DisplayPort, et HDBaseT avec cette fonction.

- DESACT. La fonction SELEC. MISE EN MARCHÉ devient inactive.
- HDMI1, HDMI2, DisplayPort, ORDINATEUR, HDBaseT*
- Lorsque le projecteur détecte le signal d'entrée de l'ordinateur à partir de la borne sélectionnée, il est automatiquement mis sur ACTIVÉ et projette l'écran de l'ordinateur.

REMARQUE :

- Si vous souhaitez activer cette fonction de SELEC. MISE EN MARCHÉ après avoir mis le projecteur sur DESACT., interrompez le signal des bornes d'entrée ou retirez le câble d'ordinateur du projecteur et attendez pendant plus de 3 secondes, puis entrez le signal à partir de la borne sélectionnée. Lorsqu'un signal d'ordinateur est entré en continu vers le projecteur, si le projecteur est mis sur DÉSACTIVÉ et se trouve en transition vers le mode VEILLE, il reste en mode VEILLE et ne se met pas automatiquement sur ACTIVÉ. De plus, si le signal de HDMI1/2, DisplayPort ou HDBaseT est entré en continu dans le projecteur, le projecteur peut être mis sur ACTIVÉ à nouveau automatiquement en fonction des paramètres de périphériques externes même si le projecteur est mis sur DÉSACTIVÉ et à condition d'avoir le mode VEILLE.
- Cette fonction n'est pas activée, que ce soit par un signal d'entrée composant depuis la borne d'entrée de l'écran de l'ordinateur ou par un signal d'ordinateur comme Sync on Green et Composite Sync.

Activation de la gestion d'alimentation [MARCHE AUTO DES]

Lorsque cette option est sélectionnée, vous pouvez activer l'arrêt automatique du projecteur (selon la durée sélectionnée : 0:05, 0:10, 0:15, 0:20, 0:30, 1:00) s'il n'y a pas de signal reçu par une entrée ou si aucune opération n'est réalisée.

Utilisation de la minuterie de désactivation [MINUT. DESACTIVATION]

1. **Sélectionnez le temps souhaité entre 30 minutes et 16 heures : DESACT., 0:30, 1:00, 2:00, 4:00, 8:00, 12:00, 16:00.**
2. **Appuyez sur le bouton ENTER de la télécommande.**
3. **Le temps restant commence à compter à rebours et il est affiché au bas du menu à l'écran.**
4. **Le projecteur s'éteint lorsque le compte à rebours est terminé.**

REMARQUE :

- *Pour annuler la durée pré réglée, sélectionnez [DESACT.] pour la durée pré réglée ou mettez hors tension.*
 - *Lorsque le temps restant atteint 3 minutes avant l'extinction du projecteur, le message [LE PROJECTEUR VA S'ÉTEINDRE DANS MOINS DE 3 MINUTES.] s'affiche en bas de l'écran.*
-

Retour au réglage par défaut [RESET]

La fonction RESET vous permet de revenir aux préréglages d'usine pour les réglages et ajustements de l'une ou de la totalité des sources, à l'exception des suivantes :



[SIGNAL ACTUEL]

Réinitialise les ajustements du signal actuel aux niveaux pré-réglés en usine.

Les éléments pouvant être réinitialisés sont : [PREREGLAGE], [CONTRASTE], [LUMINOSITE], [COULEUR], [TEINTE], [NETTETE], [ASPECT (RATIO)], [HORIZONTAL], [VERTICAL], [HORLOGE], [PHASE] et [SURBALAYAGE].

[TOUTES LES DONNEES]

Réinitialisez tous les ajustements et réglages de tous les signaux aux pré-réglages d'origine.

Tous ces éléments peuvent être réinitialisés **EXCEPTÉ** [LISTE D'ENTREE], [LANGUE], [PAPIER PEINT], [FUSION DES BORDS], [MULTI ECRANS], [TYPE D'ECRAN], [CORREC. GEOMETRIQUE], [REF. BALANCE DES BLANCS], [CONVERGENCE STATIQUE], [MODE ADMINISTRATEUR], [VER. PANNEAU COMMANDE], [SECURITE], [VITESSE DE TRANSMISSION], [PARAM. DATE ET HEURE], [CONTROLE ID], [MODE VEILLE], [MODE VENTILATEUR], [REF MEMOIRE OBJECT.], [VERSION EDID], [VERSION HDCP], [HEURES D'UTILIS. LUM], [ECO TOTALE DE CARB.], [RESEAU LOCAL CABLE].

[TOUTES LES DONNEES (LISTE ENTrees INCLUSES)]

Réinitialise les ajustements et réglages de tous les signaux, y compris la [LISTE D'ENTREE], aux pré-réglages d'usine sauf pour [LANGUE], [PAPIER PEINT], [FUSION DES BORDS], [MULTI ECRANS], [TYPE D'ECRAN], [CORREC. GEOMETRIQUE], [REF. BALANCE DES BLANCS], [CONVERGENCE STATIQUE], [MODE ADMINISTRATEUR], [VER. PANNEAU COMMANDE], [SECURITE], [VITESSE DE TRANSMISSION], [PARAM. DATE ET HEURE], [CONTROLE ID], [MODE VEILLE], [MODE VENTILATEUR], [REF MEMOIRE OBJECT.], [VERSION EDID], [VERSION HDCP], [HEURES D'UTILIS. LUM], [ECO TOTALE DE CARB.], [RESEAU LOCAL CABLE].

Supprime aussi tous les signaux [LISTE D'ENTREE] et fait revenir aux paramètres d'usine.

REMARQUE : Les signaux verrouillés dans la liste d'entrée ne peuvent être réinitialisés.

8 Descriptions & Fonctions du menu [INFO.]

Affiche l'état du signal actuel et l'utilisation du module d'éclairage. Il y a dix pages concernant cette option. Les informations fournies sont les suivantes :

ASTUCE : Lorsque vous appuyez sur le bouton AIDE de la télécommande, les rubriques du menu [INFO.] sont affichées.

[TEMPS D'UTILISATION]



[HEURES D'UTILIS. LUM] (H)

[ECO TOTALE DE CARB.] (kg-CO2)

- [ECO TOTALE DE CARB.]

Permet d'afficher les estimations de réduction d'émissions de carbone, en kg. Le facteur d'émission de carbone utilisé pour les calculs est basé sur les valeurs de l'OCDE (édition 2008). (→ page 35)

[SOURCE(1)]



BORNE D'ENTRÉE
FRÉQUENCE HORIZONTALE
TYPE SYNC
TYPE DE NUMÉRISATION
ENTRÉE N°.

RÉSOLUTION
FRÉQUENCE VERTICALE
POLARITÉ SYNCHRO.
NOM DE LA SOURCE

[SOURCE(2)]



TYPE DE SIGNAL
NIVEAU VIDÉO
FORMAT 3D

PROFONDEUR DE BIT
FRÉQUENCE DE BALAYAGE

[SOURCE(3)]



BORNE D'ENTRÉE
FRÉQUENCE HORIZONTALE
TYPE SYNC
TYPE DE NUMÉRISATION
ENTRÉE N°.

RÉSOLUTION
FRÉQUENCE VERTICALE
POLARITÉ SYNCHRO.
NOM DE LA SOURCE

[SOURCE(4)]



TYPE DE SIGNAL
NIVEAU VIDÉO
FORMAT 3D

PROFONDEUR DE BIT
FRÉQUENCE DE BALAYAGE

[RESEAU LOCAL CABLE]



ADRESSE IP
PASSERELLE

MASQUE SUBNET
ADRESSE MAC

[VERSION(1)]



FIRMWARE
FIRMWARE2

DATA

[AUTRES]

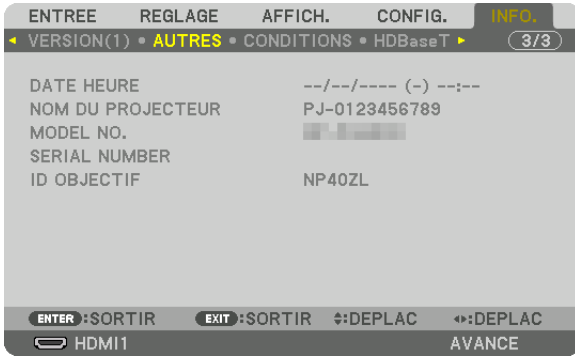

DATE HEURE
 MODEL NO.
 ID OBJECTIF

NOM DU PROJECTEUR
 SERIAL NUMBER

[CONDITIONS]

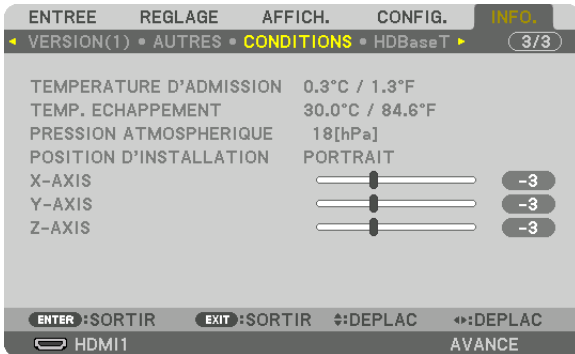

TEMPÉRATURE D'ADMISSION
 PRESSION ATMOSPHERIQUE
 X-AXIS
 Z-AXIS

TEMP. ECHAPPEMENT
 POSITION D'INSTALLATION
 Y-AXIS

À propos des CONDITIONS du X-AXIS, le Y-AXIS et le Z-AXIS

* Le sens de la flèche sur la figure du Z-AXIS représente le haut du projecteur.

X-AXIS Affichez l'image du projecteur à un angle de - 100 – +100 degrés à l'horizontal dans le sens de l'axe X.

Valeur du X-AXIS du projecteur

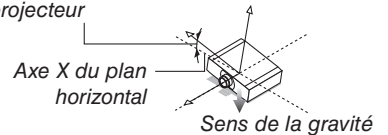

Y-AXIS Affichez l'image du projecteur à un angle de - 100 – +100 degrés à l'horizontal dans le sens de l'axe Y.

Valeur du Y-AXIS du projecteur

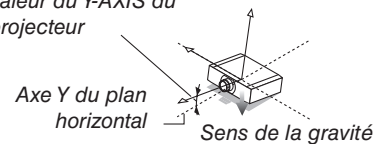

5. Utilisation du menu à l'écran

Z-AXIS Affichez l'image du projecteur à un angle de -100 – $+100$ degrés à l'horizontal dans le sens de l'axe Z.

Valeur du Z-AXIS du projecteur

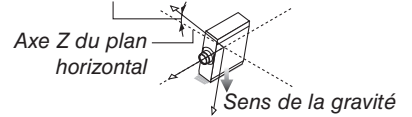

[HDBaseT]

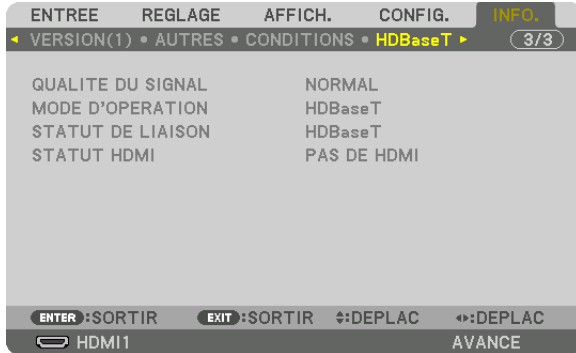

QUALITÉ DU SIGNAL
STATUT DE LIAISON

MODE D'OPÉRATION
STATUT HDMI

6. Connexion à d'autres appareils

REMARQUE :

- Le câble de connexion n'est pas fourni avec le projecteur. Veuillez préparer un câble adéquat pour la connexion. Pour HDMI, DisplayPort, RÉSEAU, RS-232C et AUDIO, veuillez utiliser un câble de signal blindé. Pour les mini-connecteurs D-Sub à 15 broches, veuillez utiliser un câble de signal blindé avec un noyau en ferrite. L'utilisation d'autres câbles et adaptateurs peut provoquer des interférences avec la réception radio et télévision.

① Montage d'un objectif (vendu séparément)

Trois objectifs différents de type baïonnettes peuvent être utilisés avec ce projecteur. Cette description concerne l'objectif NP41ZL. Le montage d'autres objectifs se fait de la même façon.

AVERTISSEMENT :

(1) Coupez l'alimentation et attendez que le ventilateur s'arrête, (2) déconnectez le cordon d'alimentation et attendez que l'unité refroidisse avant de monter ou de déplacer l'objectif. Ne pas respecter cette précaution peut provoquer une blessure aux yeux, une électrocution ou des brûlures.

Important :

- Assurez-vous d'effectuer l'[ETALONN. LENTILLE] après avoir remplacé l'objectif.
- Le projecteur et les objectifs sont constitués d'éléments de précision. Ne les soumettez pas à des chocs ou des forces excessives.
- Retirez l'objectif vendu séparément lorsque vous déplacez le projecteur. Dans le cas contraire, l'objectif pourrait être sujet à des chocs pendant le déplacement du projecteur, endommageant l'objectif et le mécanisme de déplacement d'objectif.
- Lors du retrait de l'objectif du projecteur, remettez l'objectif à sa position d'origine avant de mettre l'appareil sous tension. Le non-respect de ces précautions peut empêcher le montage ou le démontage de l'objectif à cause d'un espace étroit entre le projecteur et l'objectif.
- Ne touchez jamais la surface de l'objectif lorsque le projecteur est en fonction.
- Soyez prudent afin de ne pas salir, graisser ou rayer la surface de l'objectif.
- Effectuez ces opérations sur une surface plane, recouverte d'un tissu, etc. afin d'éviter que l'objectif soit rayé.
- Si vous laissez l'objectif démonté du projecteur pendant de longues périodes, mettez le couvercle sur le projecteur pour éviter que la poussière ne pénètre à l'intérieur.

Montage de l'objectif

1. Retirez le cache-objectif du projecteur.

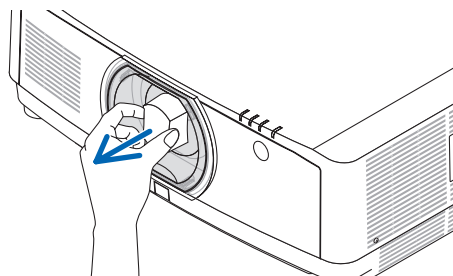

2. Retirez les caches-objectif à l'arrière de l'objectif.

REMARQUE :

- Veillez à retirer le cache-objectif du côté arrière de l'appareil. Si l'objectif avec le cache-objectif est installé sur le projecteur, il risque de provoquer un dysfonctionnement.

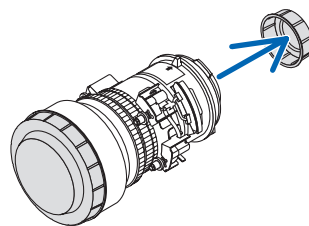

6. Connexion à d'autres appareils

- 3. Insérez l'objectif sur le projecteur face à la flèche, avec l'étiquette de l'objectif orientée vers le haut.**

Insérez lentement l'objectif jusqu'au bout.

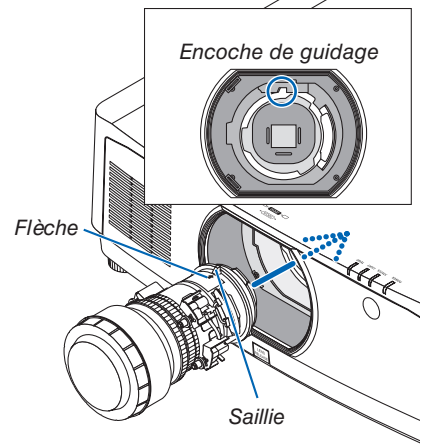

- 4. Tournez l'objectif dans le sens des aiguilles d'une montre.**

Tournez jusqu'à ce qu'un clic se fasse entendre.

L'objectif est à présent attaché au projecteur.

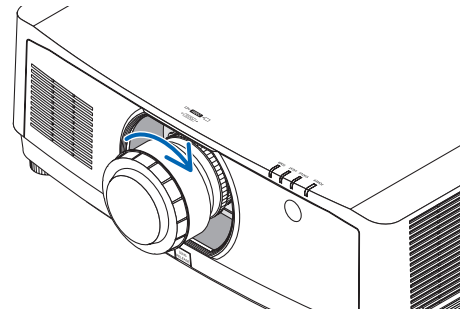

ASTUCE : Montage de la vis de protection contre le vol de l'objectif
Fixez la vis de protection contre le vol de l'objectif incluse avec le projecteur au bas du projecteur de sorte que l'objectif ne puisse pas être retiré facilement.

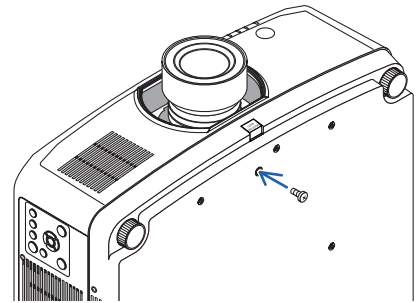

Retrait de l'objectif

Préparations :

1. Allumez le projecteur et affichez une image.
2. Appuyez longuement sur le bouton **SHIFT/HOME POSITION** pendant plus de 2 secondes.
La position de l'objectif retournera sur la position initiale.
3. Éteignez le commutateur principal d'alimentation, puis débranchez le cordon d'alimentation.
4. Patientez jusqu'à ce que le boîtier du projecteur ait suffisamment refroidi pour être manipulé.

Si la vis de protection contre le vol a été mise en place, retirez-le d'abord.

1. **Tout en appuyant sur le bouton de déverrouillage de l'objectif au bas de la section de montage de l'objectif sur le panneau avant du projecteur, tournez l'objectif dans le sens antihoraire.**

L'objectif se détache.

REMARQUE :

- Vérifiez les zones suivantes si l'objectif ne peut être retiré, même lorsque le bouton de déverrouillage de l'objectif est enfoncé.
 1. Le bouton de déverrouillage de l'objectif peut parfois être verrouillé. Dans ce cas, tournez l'objectif complètement vers la droite. Le bouton de libération de verrouillage est relâché.

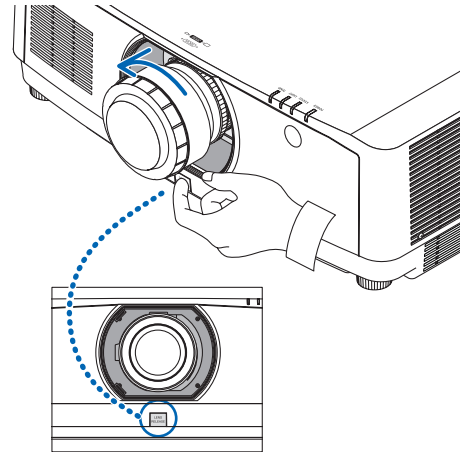

2. **Sortez doucement l'objectif du projecteur.**

- Après avoir retiré l'objectif, mettez les caches-objectif (avant et arrière) inclus avec l'objectif avant de le ranger.
- Si aucun objectif n'est monté sur le projecteur, mettez le couvercle anti-poussière inclus avec le projecteur.

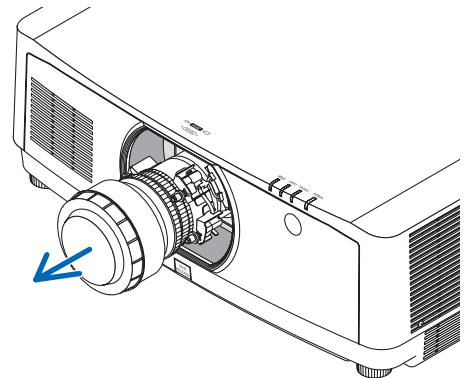

② Câblages

Un câble d'ordinateur, un câble HDMI, ou un câble DisplayPort peuvent être utilisés pour se connecter à un ordinateur.

Connexion à un signal RGB analogique

- Connectez le câble de l'ordinateur à la borne de sortie du moniteur (Mini D-Sub à 15 broches) sur l'ordinateur et la borne d'entrée vidéo de l'ordinateur sur le projecteur. Veuillez utiliser un câble d'ordinateur attaché avec un noyau en ferrite.

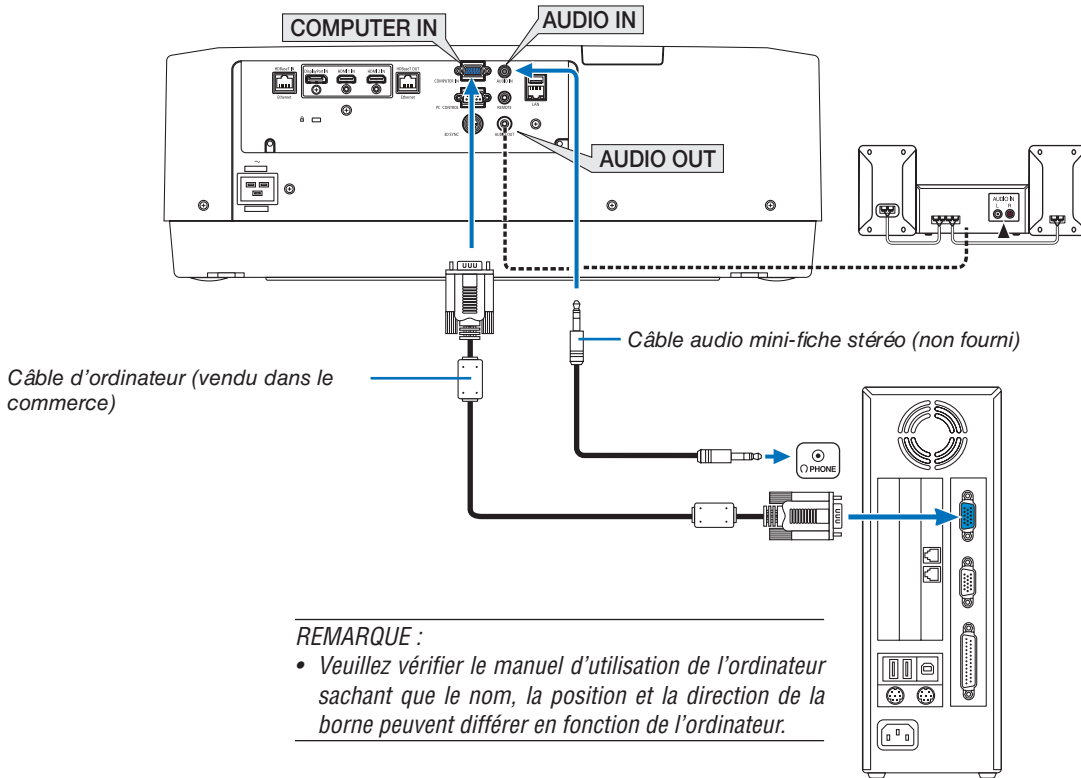

- Sélectionnez le nom de la source pour le connecteur d'entrée approprié après avoir allumé le projecteur.

Connecteur d'entrée	Bouton d'ENTRÉE du boîtier du projecteur	Bouton de la télécommande
COMPUTER IN	 4:ORDINATEUR	4/COMPUTER

Connexion à un signal RGB numérique

- Connectez un câble HDMI disponible dans le commerce pour relier le connecteur de sortie HDMI de l'ordinateur avec le connecteur d'entrée HDMI 1 IN ou HDMI 2 IN du projecteur.
- Connectez un câble DisplayPort disponible dans le commerce pour relier le connecteur de sortie DisplayPort de l'ordinateur avec le connecteur d'entrée DisplayPort du projecteur.

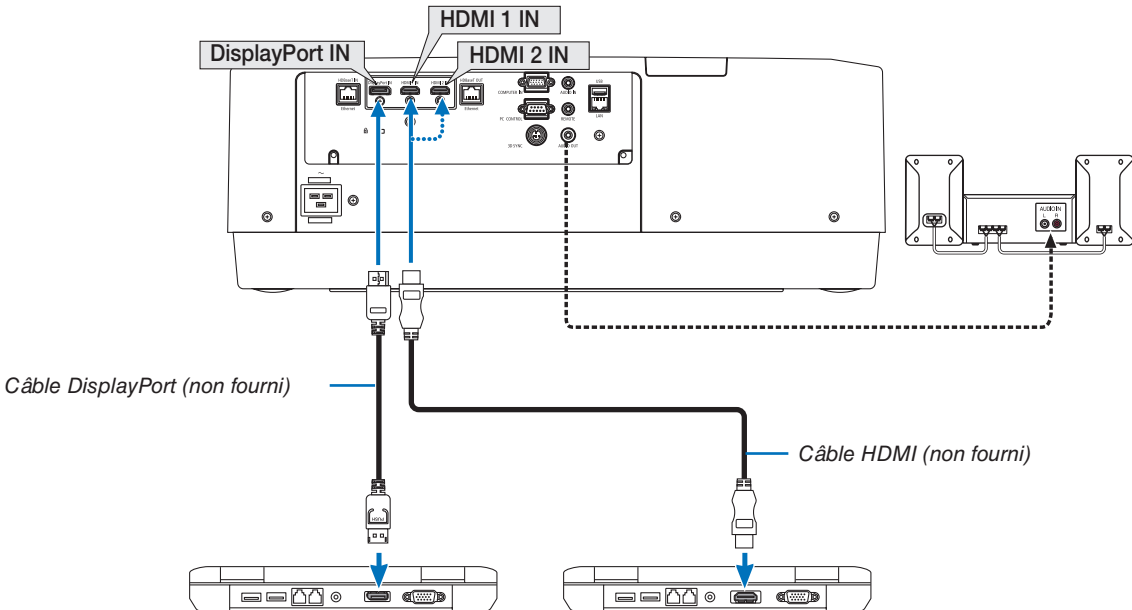

- Sélectionnez le nom de la source pour le connecteur d'entrée approprié après avoir allumé le projecteur.

Connecteur d'entrée	Bouton d'ENTRÉE du boîtier du projecteur	Bouton de la télécommande
HDMI 1 IN	1 : HDMI 1	1/HDMI 1
HDMI 2 IN	2 : HDMI 2	2/HDMI 2
DisplayPort IN	3:DisplayPort	3/DisplayPort

Précautions à observer lors de la connexion d'un câble HDMI

- Utilisez un câble High Speed HDMI® certifié ou un câble High Speed HDMI® avec Ethernet.

Précautions à observer lors de la connexion d'un câble DisplayPort

- Utilisez un câble certifié DisplayPort.



- Selon l'ordinateur, un certain temps peut s'écouler avant l'affichage de l'image.
- Certains câbles DisplayPort (disponibles dans le commerce) possèdent des fermetures.
- Pour débrancher le câble, appuyez sur le bouton au-dessus du connecteur de câble, puis tirez sur le câble.
- Si une alimentation à partir de la borne DisplayPort IN est nécessaire, veuillez contacter votre revendeur.
- Lorsque les signaux d'un dispositif qui utilise un adaptateur-convertisseur de signal connecté à un connecteur d'entrée DisplayPort, dans certains cas, l'image peut ne pas s'afficher.
- Pour connecter la sortie HDMI d'un ordinateur au connecteur d'entrée DisplayPort du projecteur, utilisez un convertisseur (disponible dans le commerce).

Précautions à observer lors de l'utilisation d'un signal DVI

- Lorsque l'ordinateur possède un connecteur de sortie DVI, utilisez un câble convertisseur disponible dans le commerce pour relier l'ordinateur au connecteur d'entrée HDMI 1 IN ou HDMI 2 IN du projecteur (seuls des signaux vidéos numériques peuvent être reçus). De plus, connectez la sortie audio de l'ordinateur au connecteur d'entrée audio du projecteur. Dans ce cas, basculez le réglage HDMI 1 ou HDMI 2 dans le menu à l'écran de sélection audio du projecteur sur [ORDINATEUR]. (→ page 128)

Pour brancher un connecteur de sortie DVI d'ordinateur au connecteur d'entrée DisplayPort du projecteur, utilisez un convertisseur disponible dans le commerce.

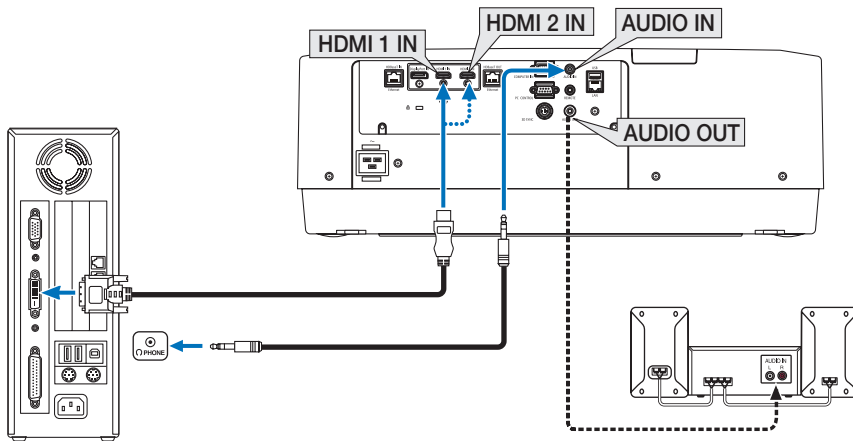

REMARQUE : Lors de la visualisation d'un signal numérique DVI

- Éteignez l'ordinateur et le projecteur avant d'effectuer la connexion.
- Baissez le réglage du volume de l'ordinateur avant de connecter un câble audio au connecteur casque. Lors de l'utilisation d'un ordinateur relié au projecteur, ajustez le volume du projecteur et de l'ordinateur pour régler le niveau de volume approprié.
- Si l'ordinateur possède un connecteur de sortie audio de type mini-prise, nous recommandons de brancher le câble audio à ce connecteur.
- Lorsqu'un pont vidéo est connecté via un convertisseur à balayage, etc. l'affichage peut être incorrect pendant l'avance ou le recul rapide.
- Utilisez un câble de conversion DVI-HDMI compatible avec la norme DDWG (Digital Display Working Group) DVI (Digital Visual Interface) révision 1.0. Ce câble devrait avoir une longueur de 197"/5 m.
- Éteignez le projecteur et le PC avant de connecter le câble de conversion DVI – HDMI.
- Pour projeter un signal numérique DVI : Connectez les câbles, allumez le projecteur puis sélectionnez l'entrée HDMI. Enfin, allumez votre PC.
Si vous ne le faites pas, il se peut que la sortie numérique de la carte graphique ne soit pas activée et de ce fait aucune image ne sera affichée. Au cas où cela se produirait, redémarrez votre PC.
- Certaines cartes graphiques possèdent à la fois une sortie analogique RGB (D-Sub 15 broches) et une sortie DVI (ou DFP). L'utilisation d'un connecteur D-Sub à 15 broches peut avoir pour résultat l'absence d'affichage d'image depuis la sortie numérique de la carte graphique.
- Ne déconnectez pas le câble de conversion DVI – HDMI pendant que le projecteur est en marche. Si le câble de signal a été déconnecté puis reconnecté, il se peut que l'image ne soit pas correctement affichée. Au cas où cela se produirait, redémarrez votre PC.
- Les connecteurs d'entrée vidéo de l'ORDINATEUR prennent en charge Windows Plug and Play.
- Un adaptateur de signal Mac (disponible dans le commerce) peut être requis pour la connexion avec un ordinateur Mac. Pour connecter un ordinateur Mac muni d'un Mini DisplayPort au projecteur, utilisez un câble-convertisseur disponible dans le commerce Mini DisplayPort → DisplayPort.

Connexion de l'entrée composant

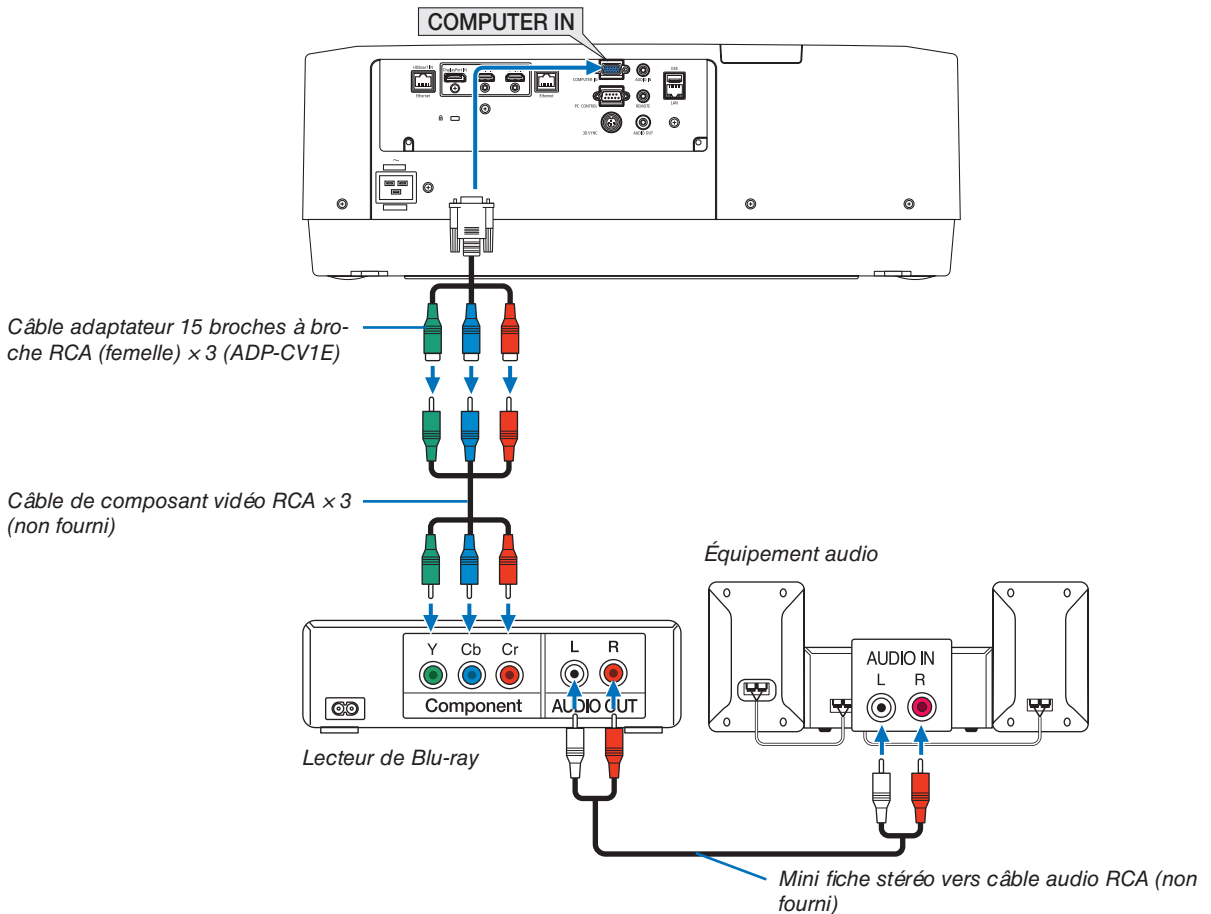

- Sélectionnez le nom de la source pour le connecteur d'entrée approprié après avoir allumé le projecteur.

Connecteur d'entrée	Bouton d'ENTRÉE du boîtier du projecteur	Bouton de la télécommande
COMPUTER IN	4:ORDINATEUR	4/COMPUTER



REMARQUE :

- Lorsque le format du signal est réglé sur [AUTO] (réglage d'usine par défaut lors de la livraison), le signal de l'ordinateur et le signal composant sont automatiquement détectés et changés. Si les signaux ne peuvent être identifiés, sélectionnez [COMPOSANT] sous [REGLAGE] → [VIDEO] → [TYPE DE SIGNAL] sur le menu à l'écran du projecteur.
- Pour connecter à un périphérique vidéo avec un connecteur D, utilisez l'adaptateur-convertisseur de connecteur D vendu séparément (modèle ADP-DT1E).

Connexion à l'entrée HDMI

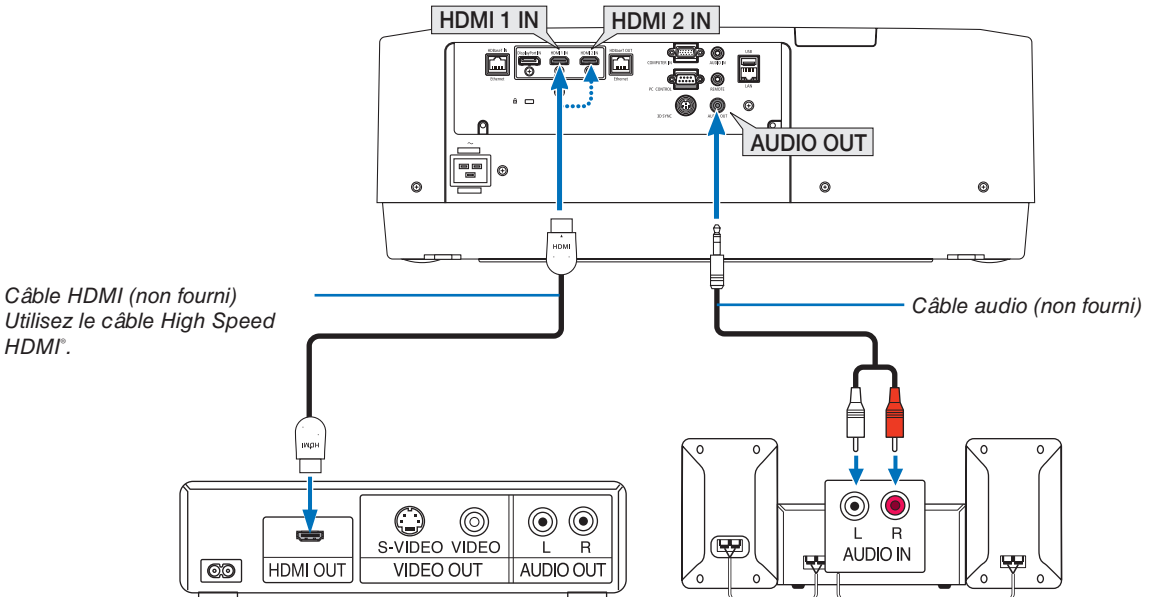
Vous pouvez connecter la sortie HDMI de votre lecteur Blu-ray, lecteur à disque dur ou PC de type portable au connecteur HDMI 1 IN ou HDMI 2 IN de votre projecteur.



Connecteur d'entrée	Bouton d'ENTRÉE du boîtier du projecteur	Bouton de la télécommande
HDMI 1 IN	 1 : HDMI 1	1/HDMI 1
HDMI 2 IN	 2 : HDMI 2	2/HDMI 2

ASTUCE : Pour les utilisateurs d'un équipement audio-vidéo disposant d'un connecteur HDMI :

Sélectionnez « Amélioré » plutôt que « Normal » si la sortie HDMI peut être commutée entre « Amélioré » et « Normal ».

Cela permettra d'obtenir un meilleur contraste d'image et des zones sombres plus détaillées.

Pour obtenir plus d'informations sur ces réglages, reportez-vous au manuel d'instructions de l'équipement audio-vidéo à connecter.

- Lorsque vous connectez le connecteur HDMI 1 IN ou HDMI 2 IN du projecteur au lecteur Blu-ray, le niveau vidéo du projecteur peut être réglé en fonction du niveau vidéo du lecteur Blu-ray. Dans le menu, sélectionnez [REGLAGE] → [VIDEO] → [NIVEAU VIDEO] et réalisez les réglages nécessaires.
- Si le son de l'entrée HDMI n'est pas émis, vérifiez si [HDMI1] et [HDMI2] sont réglés sur [HDMI1] et [HDMI2] correctement sur le menu à l'écran [CONFIG.] → [OPTIONS SOURCE] → [SELECTION AUDIO]. (→ page 128)

Connexion au dispositif de transmission HDBaseT (vendu dans le commerce)

Utilisez un câble réseau local vendu dans le commerce pour connecter le port HDBaseT IN/Ethernet du projecteur à un dispositif de transmission HDBaseT vendu dans le commerce.

Le port HDBaseT IN/Ethernet du projecteur prend en charge les signaux HDMI (HDCP) de dispositifs de transmission, les signaux de contrôle de dispositifs externes (série, réseau local) et les signaux de la télécommande (commande IR).

- Reportez-vous au manuel de l'utilisateur qui accompagne votre transmission HDBaseT pour connecter vos périphériques externes.

Exemple de connexion

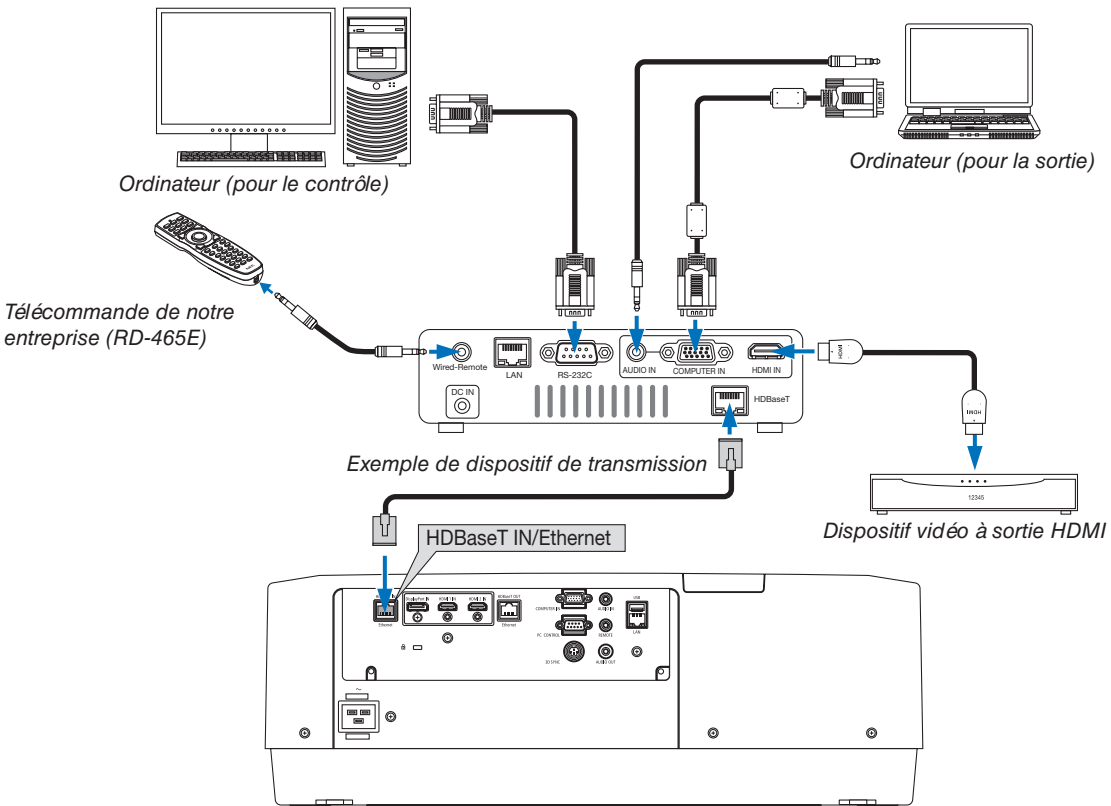

REMARQUE :

- Veuillez utiliser un câble blindé à paires torsadées (STP) de catégorie 5e ou supérieure pour le câble LAN (vendu dans le commerce).
- La distance de transmission maximale au-dessus du câble LAN est de 100 m. (la distance maximale est de 70 m pour un signal 4 K)
- Veuillez ne pas utiliser d'autres équipements de transmission entre le projecteur et l'équipement de transmission. La qualité d'image peut être diminuée par conséquent.
- Ce projecteur n'est pas assuré de fonctionner avec tous les dispositifs de transmission HDBaseT vendus dans le commerce.

Raccordement de plusieurs projecteurs

Ceci permet de projeter l'image HDMI, DisplayPort, HDBaseT sur plusieurs projecteurs en connectant le port HDBaseT IN/Ethernet et le port HDBaseT OUT/Ethernet par câble réseau. Les projecteurs prennent en charge la même luminosité et peuvent être connectés jusqu'à quatre unités,

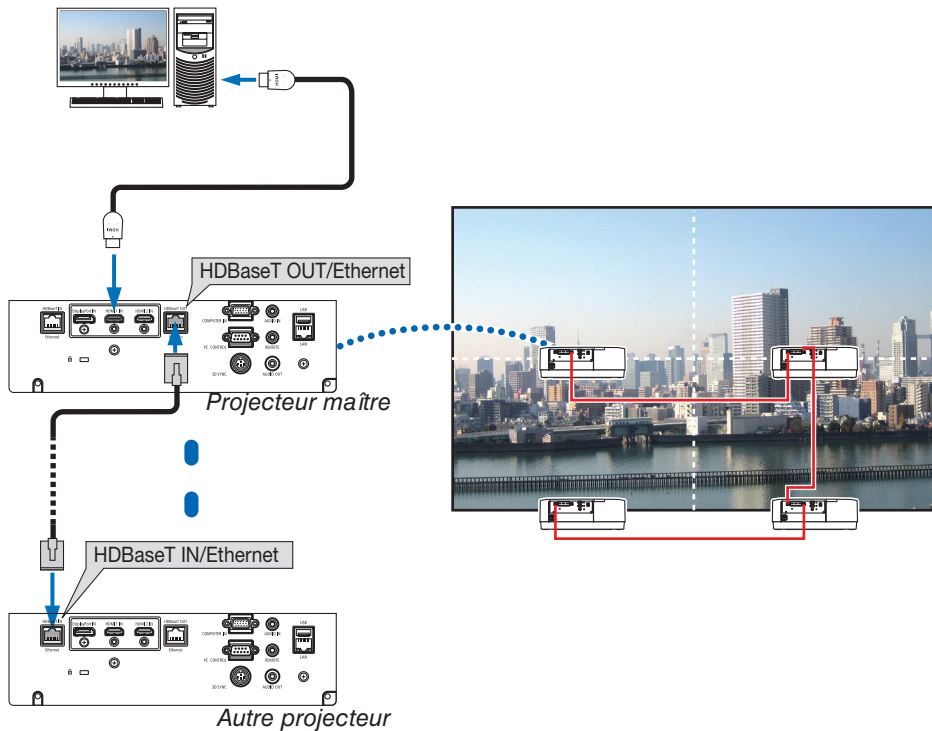

- Le signal provenant de la borne COMPUTER IN n'est pas émis par le port HDBaseT OUT/Ethernet de ce projecteur.
- Le PA803UL, le PA703UL et le PA653UL ne peuvent pas être connectés ensemble. Parallèlement, il n'y a pas de garantie de fonctionnement correct du projecteur en cas de connexion avec un autre appareil comme un moniteur.
- Lors de l'émission de signaux HDMI, mettez sous tension l'appareil vidéo du côté de la sortie et gardez-le connecté avant d'entrer les signaux vidéo dans cet appareil. Les bornes de sortie HDMI du projecteur sont équipées de fonctions de répéteur. Lorsqu'un appareil est connecté à la borne de sortie HDMI, la résolution du signal de sortie est limitée par la résolution prise en charge par l'appareil connecté.
- Connecter et déconnecter un câble HDMI ou sélectionner une autre source d'entrée sur le second projecteur et les suivants désactivera la fonction de répéteur HDMI.

Projection portrait (orientation verticale)

Les écrans en portrait depuis un ordinateur peuvent être projetés en installant le projecteur à la verticale. L'angle pour l'affichage de tous les écrans tels que le menu à l'écran peut être modifié au moyen du menu [CONFIG.] → [MENU(2)] → [MENU ANGLE].

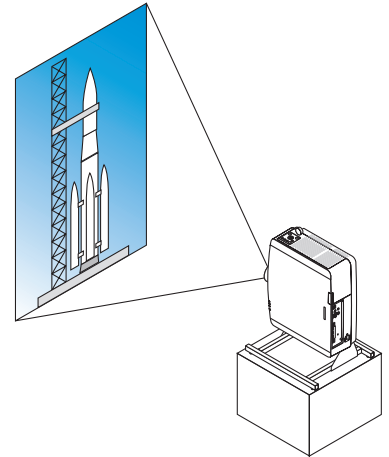

Précautions pendant l'installation

- Veuillez ne pas installer le projecteur seul à la verticale sur le sol ou la table. L'entrée d'air est peut-être bloquée, ce qui fait que le projecteur chauffe et qu'un incendie et un dysfonctionnement peuvent se produire.
- Un support pour tenir le projecteur doit être fabriqué pour la projection en portrait et pour l'installation du projecteur dans un angle universel. Dans ce cas, le support doit être conçu de telle manière que le centre de gravité du projecteur se trouve bien à l'intérieur des pieds du support. Sinon, le projecteur risque de tomber et de provoquer des blessures, des dommages et des dysfonctionnements.

Conditions de conception et fabrication pour le socle

Veuillez confier la conception et la fabrication du support personnalisé à utiliser pour la projection portrait à un prestataire de services d'installation. Veuillez vous assurer que les conditions suivantes sont remplies lors de la conception du support.

1. Assurez-vous qu'il y ait suffisamment d'espace entre le projecteur et le sol :
 - * Installation avec l'entrée d'air orientée vers le bas : 130 mm ou plus.
 - Installation avec la sortie d'air orientée vers le bas : 200 mm ou plus.
2. Utilisez les quatre trous de vis à l'arrière du projecteur pour le fixer au support.
 - Dimension centrale du trou de vis : 200 × 250 mm
 - Dimension du trou de vis sur le projecteur : M4 avec une profondeur maximale de 8 mm.
 - * Veuillez concevoir le support de sorte à ce que les pieds arrière au dos du projecteur n'entrent pas en contact avec le support. Les pieds avant peuvent être tournés et retirés.
3. Mécanisme d'ajustement horizontal (par exemple, des boulons et des écrous en quatre endroits)
4. Veuillez concevoir le support de sorte qu'il ne bascule pas facilement.

Schémas de référence

* Le schéma montrant les exigences dimensionnelles n'est pas un schéma de conception réelle du support.

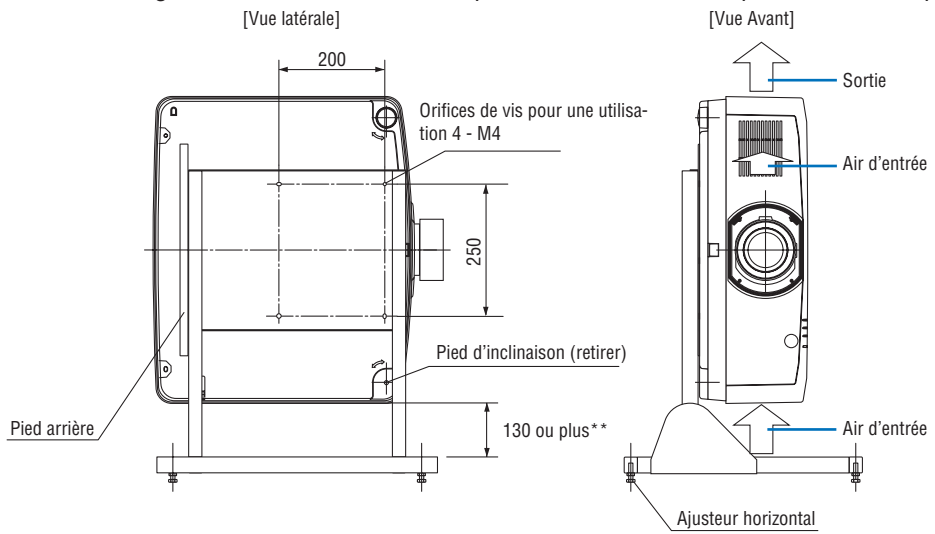

** Reportez-vous à la page précédente.

Connexion à un réseau local câblé

Le projecteur est livré de manière standard avec un port de réseau local (RJ-45) qui permet une connexion à un réseau local à l'aide d'un câble LAN.

Il est nécessaire d'activer la connexion à un réseau local à partir du menu du projecteur si vous désirez utiliser la connexion à un réseau local. Sélectionnez [CONFIG.] → [PARAMETRES RESEAU] → [RESEAU LOCAL CABLE]. (→ page 124).

Exemple de connexion LAN

Exemple de connexion à un réseau local câblé

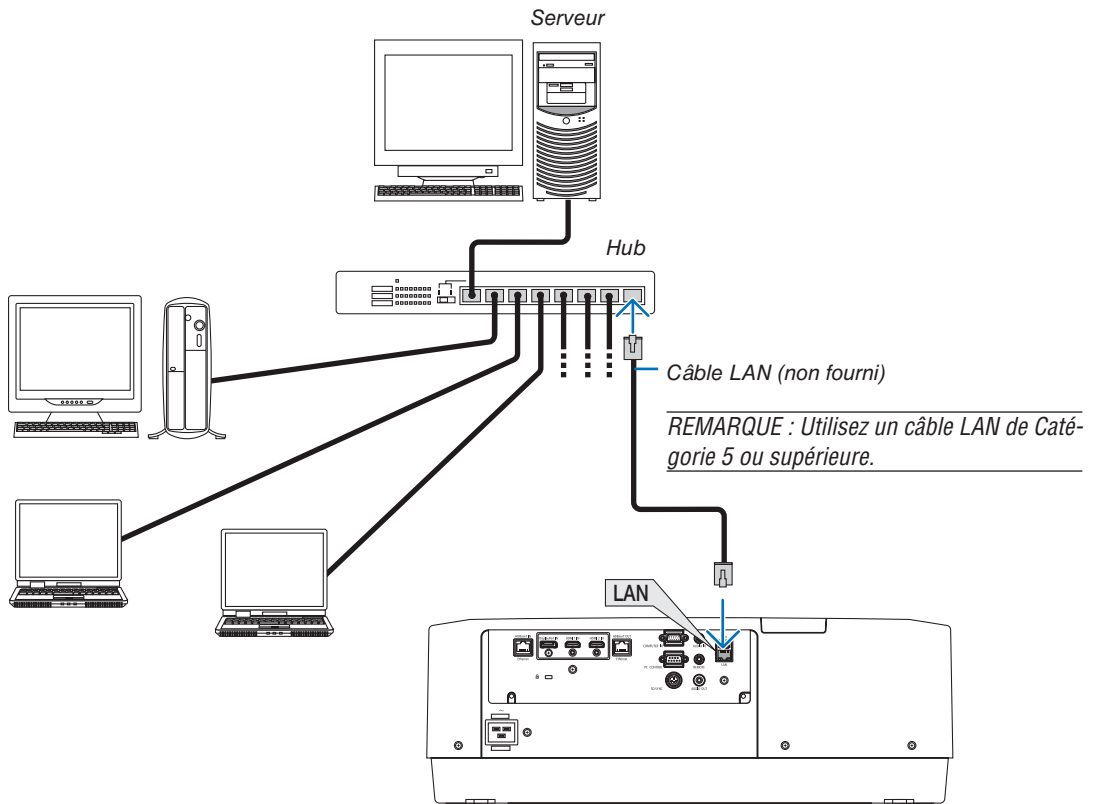

7. Entretien

AVERTISSEMENT

- Veuillez ne pas utiliser de spray contenant un gaz inflammable pour retirer la poussière de l'objectif et du boîtier. Cela pourrait provoquer un incendie.

① Nettoyage de l'objectif

- Éteignez le projecteur avant d'effectuer le nettoyage.
- Le projecteur est équipé d'un objectif en plastique. Utilisez un nettoyeur pour objectifs en plastique disponible dans le commerce.
- Veillez à ne pas érafler ou marquer la surface, car les objectifs en plastique se rayent facilement.
- N'utilisez jamais d'alcool ou de liquide de nettoyage pour lunettes car ils risqueraient d'endommager la surface en plastique de l'objectif.

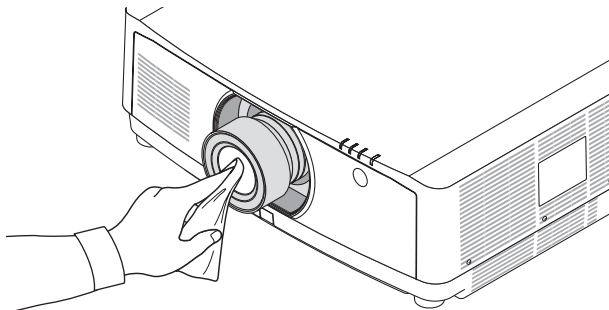

② Nettoyage du boîtier

Éteignez le projecteur, puis débranchez-le du secteur avant tout nettoyage.

- Utilisez un chiffon doux pour enlever la poussière sur le boîtier.
Utilisez un détergent neutre en cas de souillure avancée.
- N'utilisez jamais de détergents ou de solvants agressifs, comme de l'alcool ou du dissolvant.
- Lorsque vous nettoyez les fentes de ventilation ou le haut-parleur avec un aspirateur, n'enfoncez pas la brosse de l'aspirateur à l'intérieur des fentes du boîtier.

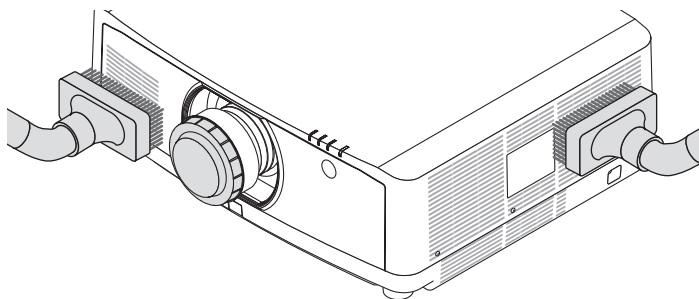

Aspirez la poussière des fentes de ventilation.

- Des fentes de ventilation bouchées peuvent entraîner une augmentation de la température du projecteur et provoquer un dysfonctionnement.
- Veillez à ne pas rayer ou frapper le boîtier avec vos doigts ou des objets durs
- Contactez votre revendeur pour nettoyer l'intérieur du projecteur.

REMARQUE : N'appliquez pas d'agent volatile tel qu'un insecticide sur le boîtier, l'objectif ou l'écran. Ne laissez pas le boîtier en contact prolongé avec des produits en caoutchouc ou en vinyle. La finition de la surface pourrait se détériorer ou le revêtement se décoller.

8. Annexe

① Distance de projection et taille de l'écran

Trois objectifs aux types de baïonnettes différents peuvent être utilisés sur ce projecteur. Référez-vous aux informations de cette page et utilisez un objectif qui convient pour l'installation (taille d'écran et distance de projection). Les instructions sur le montage d'objectif se trouvent à la page 138.

Types d'objectifs et distance de projection

Taille d'écran (pouces)	Nom du modèle d'objectif					
	NP40ZL		NP41ZL		NP43ZL	
	(pouces)	(m)	(pouces)	(m)	(pouces)	(m)
50	33 - 46	0,8 - 1,2	54 - 127	1,4 - 3,2	129 - 254	3,3 - 6,4
60	40 - 56	1,0 - 1,4	66 - 153	1,7 - 3,9	154 - 303	3,9 - 7,7
80	53 - 75	1,4 - 1,9	88 - 204	2,2 - 5,2	204 - 403	5,2 - 10,2
100	67 - 94	1,7 - 2,4	110 - 256	2,8 - 6,5	254 - 503	6,4 - 12,8
120	81 - 113	2,0 - 2,9	133 - 307	3,4 - 7,8	303 - 602	7,7 - 15,3
150	101 - 142	2,6 - 3,6	166 - 384	4,2 - 9,8	378 - 752	9,6 - 19,1
200	135 - 190	3,4 - 4,8	223 - 513	5,7 - 13,0	502 - 1001	12,7 - 25,4
240	163 - 229	4,1 - 5,8	267 - 616	6,8 - 15,6	601 - 1201	15,3 - 30,5
300	204 - 286	5,2 - 7,3	335 - 770	8,5 - 19,6	750 - 1500	19,1 - 38,1
400	272 - 382	6,9 - 9,7	447 - 1028	11,4 - 26,1	999 - 1998	25,4 - 50,8
500	340 - 478	8,6 - 12,1	559 - 1285	14,2 - 32,6	1247 - 2497	31,7 - 63,4

ASTUCE

Calcul de la distance de projection à partir de la taille d'écran

Distance de projection de l'objectif NP40ZL (pouces/m) = $H \times 0,8$ à $H \times 1,1$: 33"/0,8 m (min.) à 478"/12,1 m (max.)

Distance de projection de l'objectif NP41ZL (pouces/m) = $H \times 1,3$ à $H \times 3,0$: 54"/1,4 m (min.) à 1285"/32,6 m (max.)

Distance de projection de l'objectif NP43ZL (pouces/m) = $H \times 2,9$ à $H \times 5,7$: 129"/3,3 m (min.) à 2497"/63,4 m (max.)

« H » (Horizontal) se réfère à la largeur de l'écran.

* Les chiffres diffèrent de quelques % des tableaux puisque le calcul est approximatif.

Ex. : Distance de projection lors de la projection sur un écran de 150" en utilisant l'objectif NP41ZL :

Selon le tableau de « Taille d'écran (pour référence) » (→ page 153), H (largeur d'écran) = 127,2"/323,1 cm.

La distance de projection est de 127,2"/323,1 cm \times 1,3 à 127,2"/323,1 cm \times 3,0 = 165"/420,0 cm à 382"/969,3 cm (à cause du zoom de l'objectif).

Étendue de projection pour les différents objectifs

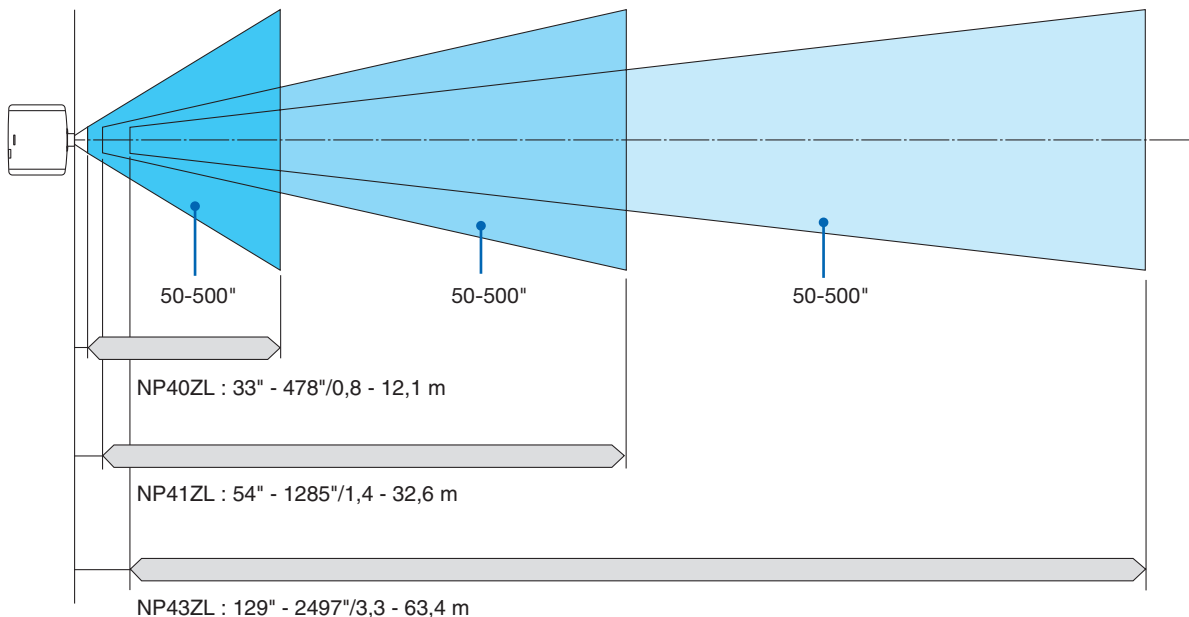

Tableaux des tailles et dimensions d'écrans

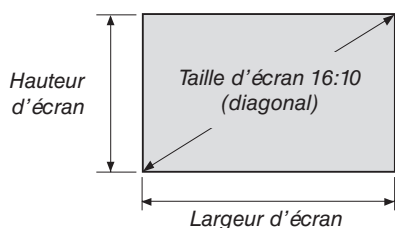

Taille (pouces)	Largeur d'écran		Hauteur d'écran	
	(pouces)	(cm)	(pouces)	(cm)
50	42,4	107,7	26,5	67,3
60	50,9	129,2	31,8	80,8
80	67,8	172,3	42,4	107,7
100	84,8	215,4	53,0	134,6
120	101,8	258,5	63,6	161,5
150	127,2	323,1	79,5	201,9
200	169,6	430,8	106,0	269,2
240	203,5	516,9	127,2	323,1
300	254,4	646,2	159,0	403,9
400	339,2	861,6	212,0	538,5
500	424,0	1077,0	265,0	673,1

Gamme de déplacement de l'objectif

Le projecteur est équipé d'une fonction de déplacement de l'objectif pour l'ajustement de la position de l'image projetée à l'aide de boutons. Le déplacement de l'objectif peut être ajusté dans la plage des valeurs ci-dessous.

Projection du bureau/vers l'avant

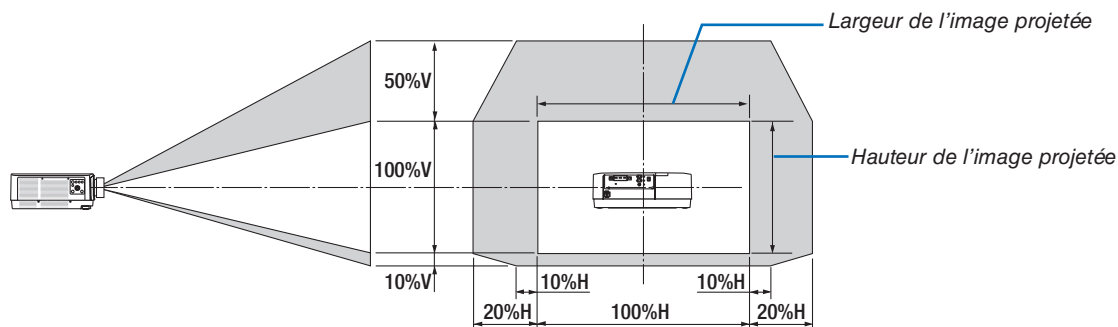

Description des symboles : V pour vertical (hauteur de l'image projetée), H pour horizontal (largeur de l'image projetée).

Projection du plafond/vers l'avant

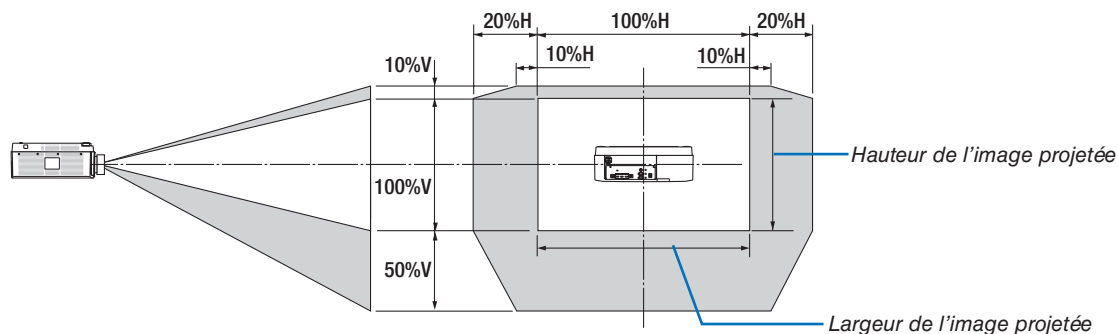

Exemple : Lors de la projection sur un écran de 150"

Selon les tableaux des tailles et dimensions d'écrans (→ page 153), H = 127,2" (323,1 cm), V = 79,5" (201,9 cm).

Gamme de réglage dans le sens vertical : L'image projetée peut être déplacée vers le haut $0,5 \times 79,5"$ (201,9 cm) $\approx 39,6"$ (101 cm), vers le bas $0,1 \times 79,5"$ (201,9 cm) $\approx 8"$ (20 cm) (lorsque l'objectif est à sa position centrale). Pour une installation au plafond/vers l'avant, les chiffres ci-dessus se trouvent inversés.

Gamme de réglage dans le sens horizontal : L'image projetée peut être déplacée vers la gauche $0,2 \times 127,2"$ (323,1 cm) $\approx 25,5"$ (64,5 cm), vers la droite $0,2 \times 127,2"$ (323,1 cm) $\approx 25,5"$ (64,5 cm).

* Les chiffres diffèrent de quelques % puisque le calcul est approximatif.

② Liste des signaux d'entrée compatibles

HDMI/HDBaseT

Signal	Résolution (points)	Aspect (ratio)	Taux de rafraîchissement (Hz)
VGA	640 × 480	4 : 3	60/72/75/85/iMac
SVGA	800 × 600	4 : 3	56/60/72/75/85/iMac
XGA	1024 × 768	4 : 3	60/70/75/85/iMac
HD	1280 × 720	16 : 9	60
WXGA	1280 × 768	15 : 9	60
	1280 × 800	16 : 10	60
Quad-VGA	1280 × 960	4 : 3	60
SXGA	1280 × 1024	5 : 4	60
FWXGA	1366 × 768	16 : 9	60
	1366 × 768	16 : 9	60
SXGA+	1400 × 1050	4 : 3	60
WXGA+	1440 × 900	16 : 10	60
WXGA++	1600 × 900	16 : 9	60
WSXGA+	1680 × 1050	16 : 10	60
UXGA	1600 × 1200 *	4 : 3	60
Full HD	1920 × 1080 *	16 : 9	60
WUXGA	1920 × 1200 *	16 : 10	60 (effacement réduit)
2 K	2048 × 1080	17 : 9	60
WQHD iMac 27"	2560 × 1440	16 : 9	60
WQXGA	2560 × 1600	16 : 10	60 (effacement réduit)
	3840 × 2160	16 : 9	24/25/30/50/60
4 K	4096 × 2160	17 : 9	24/25/30/50/60
	4096 × 2160	17 : 9	24/25/30/50/60
HDTV (1080p)	1920 × 1080 *	16 : 9	24/25/30/50/60
HDTV (1080i)	1920 × 1080 *	16 : 9	48/50/60
HDTV (720p)	1280 × 720	16 : 9	50/60
SDTV (480p)	720/1440 × 480	4:3/16:9	60
SDTV (576p)	720/1440 × 576	4:3/16:9	50
SDTV (480i)	1440 × 480	4:3/16:9	60
SDTV (576i)	1440 × 576	4:3/16:9	50

DisplayPort

Signal	Résolution (points)	Aspect (ratio)	Taux de rafraîchissement (Hz)
VGA	640 × 480	4 : 3	60
SVGA	800 × 600	4 : 3	60
XGA	1024 × 768	4 : 3	60
HD	1280 × 720	16 : 9	60
WXGA	1280 × 768	15 : 9	60
	1280 × 800	16 : 10	60
Quad-VGA	1280 × 960	4 : 3	60
SXGA	1280 × 1024	5 : 4	60
FWXGA	1366 × 768	16 : 9	60
	1366 × 768	16 : 9	60
SXGA+	1400 × 1050	4 : 3	60
WXGA+	1440 × 900	16 : 10	60
WXGA++	1600 × 900	16 : 9	60
WSXGA+	1680 × 1050	16 : 10	60
UXGA	1600 × 1200 *	4 : 3	60
Full HD	1920 × 1080 *	16 : 9	60
WUXGA	1920 × 1200 *	16 : 10	60 (effacement réduit)
2 K	2048 × 1080	17 : 9	60
WQHD iMac 27"	2560 × 1440	16 : 9	60
WQXGA	2560 × 1600	16 : 10	60 (effacement réduit)
	3840 × 2160	16 : 9	24/25/30/50/60
4 K	4096 × 2160	17 : 9	24/25/30/50/60
	4096 × 2160	17 : 9	24/25/30/50/60
HDTV (1080p)	1920 × 1080	16 : 9	24/25/30/50/60
HDTV (720p)	1280 × 720	16 : 9	50/60
SDTV (480i/p)	720/1440 × 480	4:3/16:9	60
SDTV (576i/p)	720/1440 × 576	4:3/16:9	50

RGB analogique

Signal	Résolution (points)	Aspect (ratio)	Taux de rafraîchissement (Hz)
VGA	640 × 480	4 : 3	60/72/75/85/iMac
SVGA	800 × 600	4 : 3	56/60/72/75/85/iMac
XGA	1024 × 768	4 : 3	60/70/75/85/iMac
XGA+	1152 × 864	4 : 3	75
HD	1280 × 720	16 : 9	60
WXGA	1280 × 768	15 : 9	60/75/85
	1280 × 800	16 : 10	60/75/85
Quad-VGA	1280 × 960	4 : 3	60/85
SXGA	1280 × 1024	5 : 4	60/75/85
FWXGA	1360 × 768	16 : 9	60
	1366 × 768	16 : 9	60
SXGA+	1400 × 1050	4 : 3	60/75
WXGA+	1440 × 900	16 : 10	60/75/85
WXGA++	1600 × 900	16 : 9	60
UXGA	1600 × 1200 *	4 : 3	60
WSXGA+	1680 × 1050	16 : 10	60
Full HD	1920 × 1080 *	16 : 9	60
WUXGA	1920 × 1200 *	16 : 10	60 (effacement réduit)
2 K	2048 × 1080	17 : 9	60
Full HD	1920 × 1080 *	16 : 9	60
MAC 13"	640 × 480	4 : 3	67
MAC 16"	832 × 624	4 : 3	75
MAC 19"	1024 × 768	4 : 3	75
MAC 21"	1152 × 870	4 : 3	75
MAC 23"	1280 × 1024	5 : 4	65

Composant analogique

Signal	Résolution (points)	Aspect (ratio)	Taux de rafraîchissement (Hz)
HDTV (1080p)	1920 × 1080	16 : 9	50/60
HDTV (1080i)	1920 × 1080	16 : 9	48/50/60
HDTV (720p)	1280 × 720	16 : 9	50/60
SDTV (480p)	720 × 480	4:3/16:9	60
SDTV (576p)	720 × 576	4:3/16:9	50
SDTV (480i)	720 × 480	4:3/16:9	60
SDTV (576i)	720 × 576	4:3/16:9	50

HDMI/HDBaseT 3D

Résolution du signal (points)	Aspect (ratio)	Taux de rafraîchissement (Hz)	Format 3D
1920 × 1080p	16 : 9	23,98/24	Paquet d'image
			Côté par côté (moitié)
		25	Haut et bas
			Côté par côté (moitié)
		29,97/30	Haut et bas
			Paquet d'image
		50	Côté par côté (moitié)
			Haut et bas
		59,94/60	Côté par côté (moitié)
			Haut et bas
1920 × 1080i	16 : 9	50	Côté par côté (moitié)
		Haut et bas	
1280 × 720p	16 : 9	59,94/60	Côté par côté (moitié)
			Haut et bas
		23,98/24	Paquet d'image
			Côté par côté (moitié)
		25	Haut et bas
			Côté par côté (moitié)
		29,97/30	Haut et bas
			Paquet d'image
		50	Côté par côté (moitié)
			Haut et bas
59,94/60	Paquet d'image		
	Côté par côté (moitié)		
	Haut et bas		

DisplayPort 3D

Résolution du signal (points)	Aspect (ratio)	Taux de rafraîchissement (Hz)	Format 3D
1920 × 1080p	16 : 9	23,98/24	Paquet d'image
			Côté par côté (moitié)
		25	Haut et bas
			Côté par côté (moitié)
		29,97/30	Haut et bas
			Paquet d'image
		50	Côté par côté (moitié)
			Haut et bas
		59,94/60	Côté par côté (moitié)
			Haut et bas
1280 × 720p	16 : 9	23,98/24	Paquet d'image
			Côté par côté (moitié)
		25	Haut et bas
			Côté par côté (moitié)
		29,97/30	Haut et bas
			Paquet d'image
		50	Côté par côté (moitié)
			Haut et bas
		59,94/60	Paquet d'image
			Côté par côté (moitié)
	Haut et bas		

* Résolution native

- Les signaux excédant la résolution du projecteur sont gérés avec Advanced AccuBlend.
- Avec Advanced AccuBlend, la taille des caractères et lignes exclues peut être inégale, et les couleurs peuvent être floues.
- À l'expédition, le projecteur est réglé pour des signaux à fréquences et résolutions d'affichages standard, mais des ajustements peuvent s'avérer nécessaires selon le type d'ordinateur.

3 Caractéristiques techniques

Nom du modèle		PA803UL/PA703UL/PA653UL
Méthode		Méthode de projection par obturation de cristaux liquides de trois couleurs primaires
Caractéristiques des éléments principaux		
Panneau à cristaux liquides	Taille	0,76" (avec MLA) × 3 (aspect (ratio) : 16:10)
	Pixels ^(*)	2 304 000 (1 920 points × 1 200 lignes)
	Objectifs de projection	Reportez-vous à la section Spécifications de l'objectif en option (→ page 160)
	Source de lumière	Diode laser
Périphérique optique		Integrator, Dichroic Mirror, XDP
Émission lumineuse ^(*) ^(*)	ECO DESACT.	PA803UL : 8000 lm
		PA703UL : 7000 lm
		PA653UL : 6500 lm
Ratio de contraste ^(*) (tout blanc/tout noir)		2500000:1 avec contraste dynamique
Taille de l'écran (Distance de projection)		50" à 500"
Reproduction des couleurs		Processus couleur 10 bit (environ 1,07 milliards de couleurs)
Fréquence de balayage	Horizontal	Analogique : 15 kHz, 24 à 100 kHz (24 kHz ou plus pour les entrées RGB), conformément à la norme VESA Numérique : 15 kHz, 24 à 153 kHz, conformément à la norme VESA
	Vertical	Analogique : 48 Hz, 50 à 85 Hz, 100, 120 Hz conformément aux normes VESA Numérique : 24, 25, 30, 48 Hz, 50 à 85 Hz, 100, 120 Hz conformément aux normes VESA
Fonctions principales d'ajustement		Zoom motorisé, mise au point motorisée, déplacement motorisé de l'objectif, changement du signal d'entrée (HDMI1/HDMI2/DisplayPort/Ordinateur/HDBaseT), auto ajustement de l'image, agrandissement de l'image, réglage de position de l'image, sourdine audio et vidéo (les deux), alimentation/veille, affichage écran/sélection, etc.
Résolution maximale d'affichage (horizontal × vertical)		WUXGA analogique (1920 × 1200) avec fréquence d'horloge Advanced AccuBlend Pixel : moins de 165 MHz Quad HD numérique (4096 × 2160) avec fréquence d'horloge Advanced AccuBlend Pixel : moins de 600 MHz (HDBaseT : 300 MHz)
Signaux d'entrée		
R, G, B, H, V	RGB : 0,7 Vp-p/75 Ω	
	Y : 1,0 Vp-p/75 Ω (avec une synchronisation de polarité négative)	
	Cb, Cr (Pb, Pr) : 0,7 Vp-p/75 Ω	
	Synchronisation H/V : 4,0 Vp-p/TTL	
	Synchronisation composite : 4,0 Vp-p/TTL	
Composant	Synchronisation sur G : 1,0 Vp-p/75 Ω (avec Synchronisation)	
	Y : 1,0 Vp-p/75 Ω (avec Synchronisation)	
	Cb, Cr (Pb, Pr) : 0,7 Vp-p/75 Ω	
	DTV : 480i, 480p, 720p, 1080i, 1080p (60 Hz) 576i, 576p, 720p, 1080i (50 Hz)	
Audio	DVD : Signal progressif (50/60 Hz)	
0,5 Vrms/22 kΩ ou plus		
Connecteurs d'entrée/de sortie		
Ordinateur/Composant	Entrée vidéo	Mini D-Sub à 15 broches × 1
	Entrée audio	Mini prise stéréo × 1
	Sortie audio	Mini prise stéréo × 1 (commun pour tous les signaux)
HDMI	Entrée vidéo	Connecteur de type HDMI® A × 2 RJ-450 × 1, compatible avec 100BASE-TX Couleur profonde (profondeur de couleur) : compatible avec 8/10/12 bits Colorimétrie : RGB, YCbCr444, YCbCr422, YCbCr420, REC2020, REC709, REC601 Prend en charge LipSync, HDCP ^(*) , 4 K, HDR et 3D
	Entrée audio	HDMI : Fréquence de balayage - 32/44,1/48 kHz, Bits de balayage - 16/20/24 bits
HDBaseT/Ethernet	Entrée vidéo	Couleur profonde (profondeur de couleur) : Prend en charge 8/10/12 bits Colorimétrie : Prend en charge RGB, YCbCr444, YCbCr422, YCbCr420, REC2020, REC709, REC601 Prend en charge LipSync, HDCP ^(*) , 4 K, 3D, HDR
	Sortie vidéo	RJ-45x1, 100BASE-TX Couleur profonde (profondeur de couleur) : Prend en charge 8/10/12 bits Colorimétrie : Prend en charge RGB, YCbCr444, YCbCr422, REC709, REC601 Prend en charge LipSync, HDCP ^(*) , 4 K, 3D
	Entrée audio	Fréquence de balayage : 32/44,1/48 kHz Bit de balayage : 16/20/24 bits
	Sortie audio	Fréquence de balayage : 32/44,1/48 kHz Bit d'échantillonnage : 16/20/24 bits

Nom du modèle			PA803UL/PA703UL/PA653UL
DisplayPort	Entrée vidéo	DisplayPort × 1 Taux de données : 5,4 Gbps/2,7 Gbps/1,62 Gbps Nombre de voies : 1 voie/2 voies/4 voies Profondeur de couleur : 8 bits, 10 bits, 12 bits Colorimétrie : RGB, YCbCr444, YCbCr422, REC709, REC601 Compatible avec HDCP ^(*)	
		Entrée audio	DisplayPort : Fréquence de balayage - 32/44,1/48 kHz, Bits de balayage - 16/20/24 bits
Borne PC control			D-Sub à 9 broches × 1
Port USB			Type USB A × 1
Port Ethernet/Réseau local/HDBaseT			1 × RJ-45, prend en charge le 10BASE-T/100BASE-TX
Borne de commande à distance			Mini prise stéréo × 1
Borne de sortie SYNC 3D			5 V/10 mA, sortie de signal synchronisé pour l'utilisation 3D
Environnement d'utilisation			Température de fonctionnement : 5 à 40 °C (41 à 104 °F) ⁽⁵⁾ Humidité de fonctionnement : 20 à 80 % (sans condensation) Température de stockage : -10 à 50 °C (14 à 122 °F) Humidité de stockage : 20 à 80 % (sans condensation) Altitude de fonctionnement : 0 à 3 650 m/12 000 pieds (1 700 à 3 650 m/5 500 à 12 000 pieds : Réglez [MODE VENTILATEUR] sur [HAUTE ALTITUDE])
Alimentation électrique			100-240 V CA, 50/60 Hz
Consommation électrique	MODE LUMIERE	NORMAL	PA803UL : 798 W (100-130 V CA)/774 W (200-240 V CA) PA703UL : 647 W (100-130 V CA)/632 W (200-240 V CA) PA653UL : 627 W (100-130 V CA)/613 W (200-240 V CA)
		ECO1	PA803UL : 604 W (100-130 V CA)/592 W (200-240 V CA) PA703UL : 531 W (100-130 V CA)/522 W (200-240 V CA) PA653UL : 580 W (100-130 V CA)/566 W (200-240 V CA)
		ECO2	PA803UL : 470 W (100-130 V CA)/464 W (200-240 V CA) PA703UL : 414 W (100-130 V CA)/410 W (200-240 V CA) PA653UL : 437 W (100-130 V CA)/431 W (200-240 V CA)
		LONGUE DUREE DE VIE	PA803UL : 285 W (100-130 V CA)/285 W (200-240 V CA) PA703UL : 276 W (100-130 V CA)/276 W (200-240 V CA) PA653UL : 276 W (100-130 V CA)/276 W (200-240 V CA)
	VEILLE	Link-up	0,15 W (100-130 V CA)/0,21 W (200-240 V CA)
		Link-down	0,11 W (100-130 V CA)/0,16 W (200-240 V CA)
Courant d'entrée nominal			PA803UL : 11,8 A (100-130 V CA)/5,2 A (200-240 V CA) PA703UL : 10,5 A (100-130 V CA)/4,5 A (200-240 V CA) PA653UL : 10,2 A (100-130 V CA)/4,5 A (200-240 V CA)
Spécifications du cordon d'alimentation			15 A ou supérieur ⁽⁶⁾
Dimensions extérieures (L × H × P)			22,8" (largeur) × 8,2" (hauteur) × 19,5" (profondeur)/580 (largeur) × 208 (hauteur) × 494 (profondeur) mm (incluant les parties saillantes) 22,8" (largeur) × 8,1" (hauteur) × 19,3" (profondeur)/580 (largeur) × 205 (hauteur) × 490 (profondeur) mm (sans inclure les parties saillantes)
Poids			40,2 lbs/18,2 kg (sans inclure l'objectif)

*1 Plus de 99,99 % de pixels réels.

*2 Conformité à la norme ISO21118-2012

*3 Il s'agit de la valeur du rendement lumineux (lumens) au montage de l'objectif, NP41ZL, lorsque le mode [PREREGLAGE] est réglé sur [HTE LUMIN.]. Les valeurs de luminosité de sortie seront réduites en fonction du réglage du [MODE LUMIERE]. Si un autre mode a été sélectionné comme le mode [PREREGLAGE], le rendement lumineux risque de diminuer légèrement.

*4 Si vous ne pouvez pas voir des données via l'entrée HDMI, cela ne signifie pas nécessairement que le projecteur ne fonctionne pas correctement. Du fait de la mise en place de HDCP, il est possible que certains contenus soient protégés par HDCP et qu'ils ne puissent pas être affichés à cause de la décision/intention de la communauté HDCP (Digital Content Protection, LLC).

Vidéo : HDR, Couleurs profondes, 8/10/12-bit, Lip Sync.

Audio : LPCM; jusqu'à 2 canaux, taux de balayage 32/44,1/48 KHz, bit de balayage; 16/20/24 bit

HDMI : Prend en charge HDCP 2.2/1.4

DisplayPort : Compatible avec HDCP 1.3

HDBaseT : Prend en charge HDCP 2.2/1.4

*5 En fonction de l'altitude et de la température, le projecteur passe en mode « MODE ECO forcé » dans le cas où [NORMAL] ou [ECO1] a été sélectionné pour le [MODE LUMIERE].

*6 Au Royaume-Uni, utilisez un cordon d'alimentation approuvé BS avec une prise moulée ayant un fusible noir (13 ampères) installé pour être utilisé avec ce projecteur.

• Les caractéristiques techniques et la conception du produit sont sujets à modification sans préavis.

Objectif en option (vendu séparément)

NP40ZL	Rapport de projection 0,79 - 1,11:1, F2,0 - 2,5, f=13,3 - 18,6 mm
NP41ZL	Rapport de projection 1,30 - 3,02:1, F1,7 - 2,0, f=21,8 - 49,8 mm
NP43ZL	Rapport de projection 2,99 - 5,93:1, F2,2 - 2,6, f=49,7 - 99,8 mm

REMARQUE :

- *Le plus haut rapport de projection est destiné à projeter sur un écran 100".*

4 Dimensions du boîtier

Unité : mm (pouce)

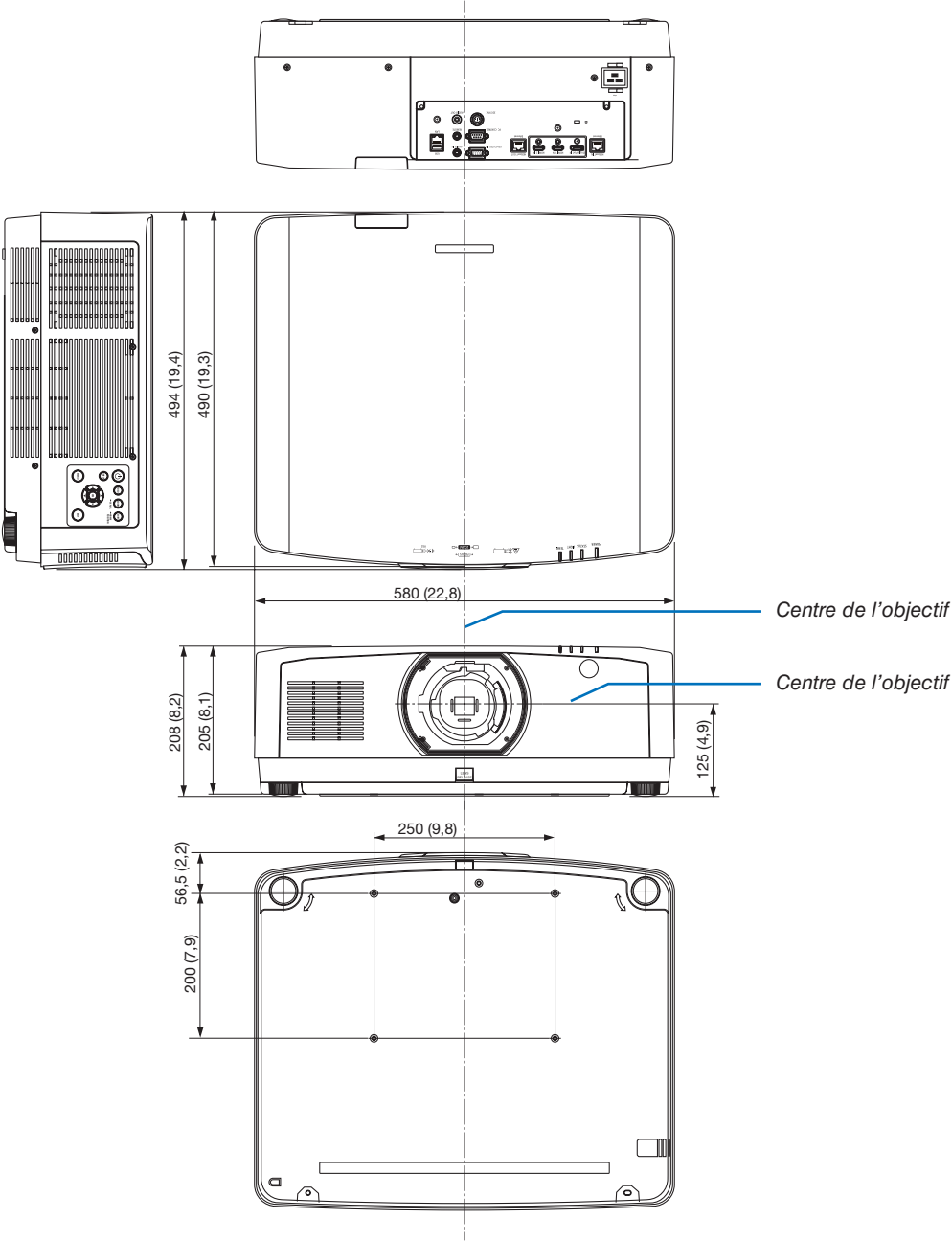

5 Tâches de la broche et noms de signal des principaux connecteurs

COMPUTER IN/Connecteur d'entrée de composant (Mini D-Sub à 15 broches)

Connexion et niveau de signal de chaque broche

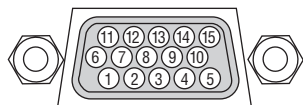

Niveau du signal

Signal vidéo : 0,7 Vp-p (Analogique)

Signal de synchronisation : Niveau TTL

N° de broche	Signal RGB (analogique)	Signal YCbCr
1	Rouge	Cr
2	Vert ou Sync sur vert	Y
3	Bleu	Cb
4	Terre	
5	Terre	
6	Terre rouge	Terre Cr
7	Terre vert	Terre Y
8	Terre bleu	Terre Cb
9	Pas de connexion	
10	Terre du signal Sync	
11	Pas de connexion	
12	DATA (SDA) bi-directionnel	
13	Sync. horizontale ou sync. composite	
14	Sync verticale	
15	Horloge de données	

Connecteur HDMI 1 IN/HDMI 2 IN (Type A)

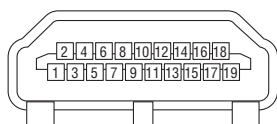

N° de broche	Signal	N° de broche	Signal
1	Données TMDS 2+	11	Blindage horloge TMDS
2	Blindage de données TMDS 2	12	Horloge TMDS-
3	Données TMDS 2-	13	CEC
4	Données TMDS 1+	14	Déconnexion
5	Blindage de données TMDS 1	15	SCL
6	Données TMDS 1-	16	SDA
7	Données TMDS 0+	17	Mise à la terre DDC/CEC
8	Blindage de données TMDS 0	18	Alimentation + 5 V
9	Données TMDS 0-	19	Détection de connexion à chaud
10	Horloge TMDS +		

Connecteur DisplayPort IN

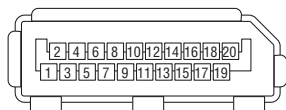

N° de broche	Signal	N° de broche	Signal
1	Ligne de lien principale 3-	11	Mise à la terre 0
2	Mise à la terre 3	12	Ligne de lien principale 0+
3	Ligne de lien principale 3+	13	Configuration 1
4	Ligne de lien principale 2-	14	Configuration 2
5	Mise à la terre 2	15	Canal supplémentaire +
6	Ligne de lien principale 2+	16	Mise à la terre 4
7	Ligne de lien principale 1-	17	Canal supplémentaire -
8	Mise à la terre 1	18	Détection de connexion à chaud
9	Ligne de lien principale 1+	19	Retour
10	Ligne de lien principale 0-	20	Alimentation + 3,3 V

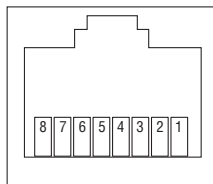
Port HDBaseT IN/Ethernet (RJ-45)

N° de broche	Signal
1	TxD+/HDBT0+
2	TxD-/HDBT0-
3	RxD+/HDBT1+
4	Déconnexion/HDBT2+
5	Déconnexion/HDBT2-
6	RxD-/HDBT1-
7	Déconnexion/HDBT3+
8	Déconnexion/HDBT3-

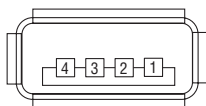
Port USB-A (Type A)

N° de broche	Signal
1	V _{BUS}
2	D-
3	D+
4	Mise à la terre

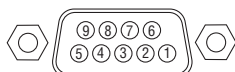
Port PC CONTROL (D-Sub à 9 broches)

N° de broche	Signal
1	Inutilisé
2	RxD données de réception
3	TxD données de transmission
4	Inutilisé
5	Mise à la terre
6	Inutilisé
7	RTS requête de transmission
8	CTS transmission autorisée
9	Inutilisé

⑥ Changer le logo de papier peint (Virtual Remote Tool)

Ceci vous permettra d'effectuer certaines opérations, comme la mise en marche ou l'arrêt du projecteur et la sélection du signal par l'intermédiaire du câble de l'ordinateur (VGA), d'un câble série, ou d'une connexion au réseau local. Cela sert aussi à envoyer une image au projecteur et à l'enregistrer en tant que données de logo du projecteur. Après l'avoir enregistré, vous pouvez verrouiller le logo afin qu'il ne change pas.

Fonctions de Commande

Mise en marche/arrêt du projecteur, sélection du signal, gel d'image, sourdine d'image, sourdine audio, transfert de Logo vers le projecteur et opérations de commande à distance vers votre PC.

Écran de télécommande virtuelle



Fenêtre de la télécommande

Utilisez ce bouton pour changer le logo papier peint.



Barre d'outils

Pour obtenir le logiciel Virtual Remote Tool, consultez notre site Internet et téléchargez-le : <https://www.nec-display.com/dl/en/index.html>

REMARQUE :

- La fenêtre de la télécommande n'est pas disponible pour modifier le logo papier peint. Veuillez vous référer au menu AIDE du Virtual Remote Tool pour des informations sur la barre d'outils.
- Les données de logo (graphiques) pouvant être envoyées vers le projecteur grâce à Virtual Remote Tool sont soumises aux restrictions suivantes :
(uniquement via une connexion série ou au réseau local)
 - * Taille du fichier : Dans les limites de 256 kilo-octets
 - * Taille de l'image : Dans les limites de la résolution du projecteur
 - * Format de fichier : PNG (Couleur pleine)
- Les données de logo (image) envoyées grâce à Virtual Remote Tool seront affichées au centre avec une zone environnante en noir.
- Pour insérer le « logo NEC » par défaut dans le logo du papier peint, vous devez l'enregistrer en tant que logo du papier peint en utilisant le fichier image (\Logo\necpj_bbwux.png) inclus sur le CD-ROM NEC Projector fourni.

7 Dépannage

Cette section facilite la résolution des problèmes pouvant être rencontrés pendant l'installation ou l'utilisation du projecteur.

Caractéristique de chaque voyant

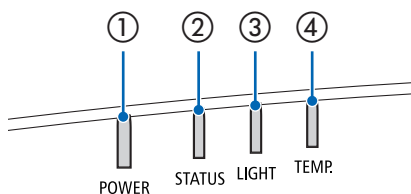

① Voyant POWER

Ce voyant indique l'état d'alimentation du projecteur.

② Voyant STATUS

Ce témoin lumineux s'allume ou clignote lorsqu'un bouton est enfoncé pendant que la fonction VER. PANNEAU COMMANDE est utilisée, ou lorsque vous effectuez l'étalonnage de l'objectif et des opérations spécifiques.





































③ Voyant LIGHT



















Ce voyant indique l'état de la source d'éclairage, son temps d'utilisation, ainsi que l'état du MODE LUMIERE.

④ Voyant TEMP.

Il s'agit du voyant de température informant des problèmes de température lorsque la température ambiante est trop basse ou trop élevée.

Message de voyant (Message d'état)

POWER	STATUS	LIGHT	TEMP.	État du projecteur
 Éteint	 Éteint	 Éteint	 Éteint	L'alimentation est éteinte.
 Orange (clignote*1)	 Éteint	 Éteint	 Éteint	En état de veille (le mode veille est NORMAL et le réseau est prêt.)
 Orange (Clignote*2)	 Éteint	 Éteint	 Éteint	Dans l'état de veille (le mode veille est NORMAL et le réseau est indisponible.
 Orange (Lumière)	 Éteint	 Éteint	 Éteint	Dans l'état de veille (le mode veille est NORMAL et le réseau est disponible)
 Orange (clignote*3)	 Éteint	 Éteint	 Éteint	Active l'heure alors que la minuterie programmable est activée. (En état de veille)
 Vert (Lumière)	 Éteint	 Éteint	 Éteint	En état de veille
 Vert (Clignote*3)	 Éteint	 Éteint	 Éteint	Active l'heure alors que la minuterie programmable est activée. (En état de veille)
 Bleu (Lumière)	 Éteint	 Vert (Lumière)	 Éteint	État allumé (MODE LUMIERE est NORMAL ou ECO1)
 Bleu (Lumière)	 Éteint	 Vert (Lumière)	 Éteint	État allumé (MODE LUMIERE est ECO2 ou LONGUE DUREE DE VIE)

POWER	STATUS	LIGHT	TEMP.	État du projecteur
L'état varie	 Orange (Clignote* ⁴)	L'état varie	 Éteint	Requête d'exécution de l'étalonnage de la lentille.
 Bleu (Lumière)	 Vert (Clignote* ⁴)	 L'état varie	 Éteint	Étalonnage de l'objectif en cours
 Bleu (Lumière)	 L'état varie	 Éteint	 Éteint	La fonction de l'obturateur est active
 Bleu (Clignote* ³)	 Éteint	 L'état varie	 Éteint	Désactive la minuterie MINUT. DESACTIVATION, alors que la minuterie du programme est activée (état allumé)
 Bleu (Clignote* ⁵)	 Éteint	 Éteint	 Éteint	Mise sous tension de l'appareil en cours

*1 Répétition pour la lumière activée pendant 1,5 secondes/désactivée pendant 1,5 secondes





















*2 Répétition pour la lumière activée pendant 1,5 secondes/désactivée pendant 7,5 secondes

*3 Répétition pour la lumière activée pendant 2,5 secondes/désactivée pendant 0,5 seconde

*4 Répétition pour la lumière activée pendant 0,5 seconde/désactivée pendant 0,5 seconde/activée pendant 0,5 seconde/désactivée pendant 2,5 secondes

*5 Répétition pour la lumière activée pendant 0,5 seconde/désactivée pendant 0,5 seconde

Message de voyant (Message d'erreur)

POWER	STATUS	LIGHT	TEMP.	État du projecteur	Procédure
 Bleu (Lumière)	 Orange (Lumière)	L'état varie	 Éteint	Un bouton a été enfoncé alors que le VERROUILLAGE DE TOUCHE est activé. Les numéros d'ID pour le projecteur et la télécommande ne correspondent pas.	Les touches du projecteur sont verrouillées. Ce réglage doit être annulé pour utiliser le projecteur. (→ page 120) Vérifiez le contrôle des ID (→ page 121)
 Bleu (Lumière)	 Éteint	 Orange (Lumière)	 Orange (Lumière)	Erreur de température (en mode ECO forcé)	La température ambiante est élevée. Baissez la température de la pièce.
 Rouge (Clignote*5)	 Éteint	 Éteint	 Éteint	Problème de température	La température ambiante est en dehors de la plage de température de fonctionnement. Vérifiez qu'aucune obstruction n'existe près de la sortie d'air.
L'état varie	 Éteint	 Rouge (Clignote*5)	 Éteint	Problème de matériel	Problème avec le matériel. Contactez votre revendeur.
 Rouge (Clignote*5)	 Rouge (Lumière)	 Rouge (Lumière)	 Désactivé	Erreur de montage de l'objectif/Problème d'objectif	L'objectif n'est pas monté correctement. Montez-le (→ voir page 138, 160). Si le message de voyant reste inchangé même si l'objectif est monté correctement, contactez votre revendeur.
 Rouge (Lumière)	L'état varie	L'état varie	 Éteint	Erreur nécessitant un soutien de service	Contactez votre revendeur ou le service après-vente. Veillez à vérifier et faire part de l'état des voyants lors de votre demande de réparation.

*1 Répétition pour la lumière activée pendant 1,5 secondes/désactivée pendant 1,5 secondes

*2 Répétition pour la lumière activée pendant 1,5 secondes/désactivée pendant 7,5 secondes

*3 Répétition pour la lumière activée pendant 2,5 secondes/désactivée pendant 0,5 seconde

*4 Répétition pour la lumière activée pendant 0,5 seconde/désactivée pendant 0,5 seconde/activée pendant 0,5 seconde/désactivée pendant 2,5 secondes

*5 Répétition pour la lumière activée pendant 0,5 seconde/désactivée pendant 0,5 seconde

- Lorsque le protecteur thermique est activé :

Lorsque la température à l'intérieur du projecteur devient trop élevée ou trop basse, le témoin de POWER clignote en rouge pour démarrer un cycle court. Après cela, le protecteur thermique s'active et le projecteur peut être mis hors tension.

Dans ce cas, veuillez prendre les mesures ci-dessous :

- Retirez la fiche de la prise d'entrée d'alimentation.
- Placez le projecteur dans un endroit frais s'il a été placé en haut de la température ambiante.
- Nettoyez la sortie d'air si de la poussière s'est accumulée dessus.
- Laissez le projecteur pendant une heure environ jusqu'à ce que la température intérieure baisse.

Explication sur le voyant POWER et l'état de veille

Dans cet état, le PROFIL sélectionné pour le RÉSEAU LOCAL CÂBLÉ est disponible.

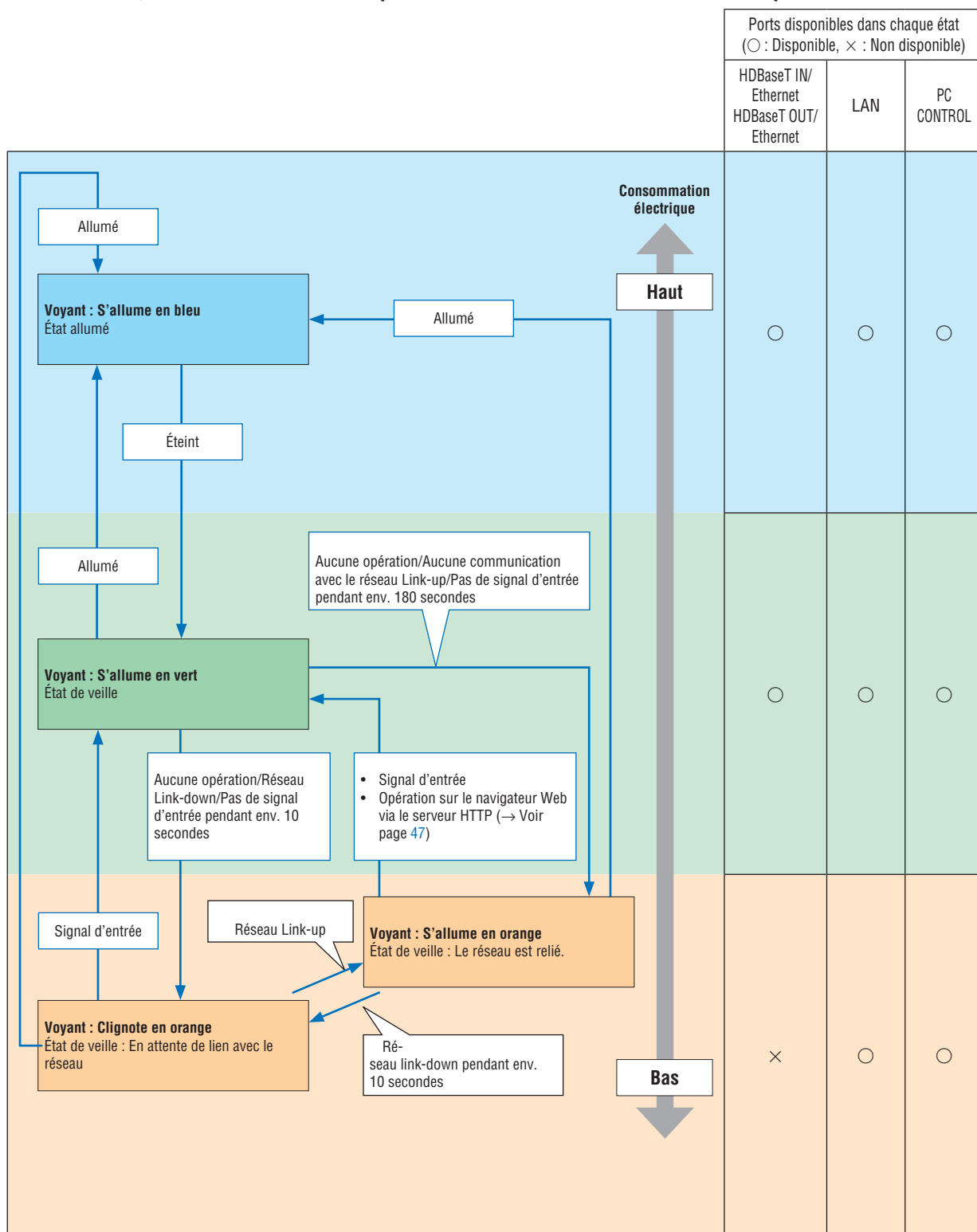

Dans l'état, le PROFIL sélectionné pour RÉSEAU LOCAL CÂBLÉ n'est pas disponible.

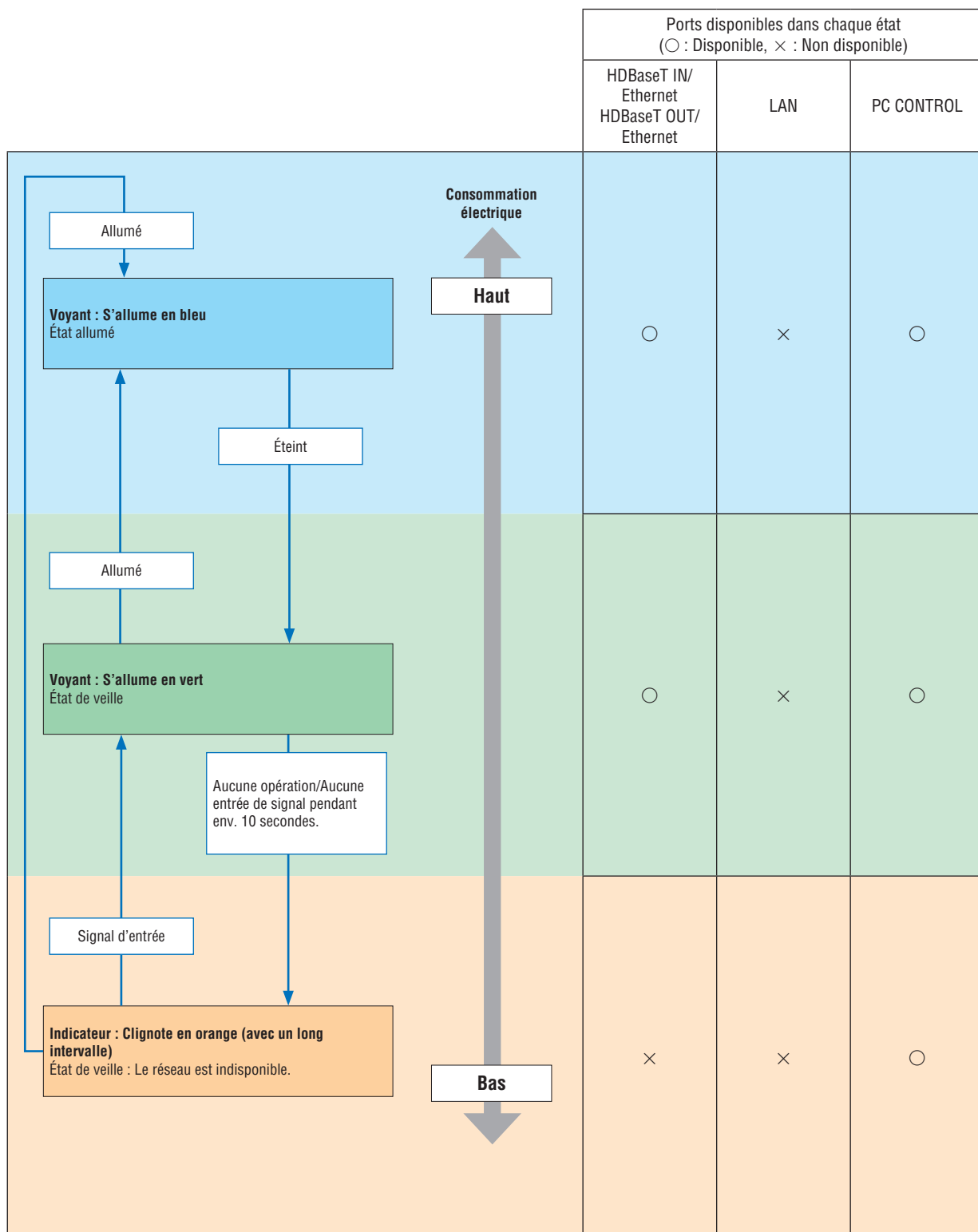

Problèmes courants & Solutions

(→ « Message de voyant » à la page 165.)

Problème	Vérifiez ces éléments
Ne s'allume ou ne s'éteint pas	<ul style="list-style-type: none"> Vérifiez que le câble d'alimentation est branché et que le bouton d'alimentation du projecteur ou de la télécommande est activé. (→ pages 14, 16) Vérifiez s'il y a une erreur de température du projecteur. Si la température à l'intérieur du projecteur est trop chaude ou froide, il est impossible d'allumer le projecteur dans un but de protection. Attendez un instant et essayez de rallumer le projecteur à nouveau. Réglez le [MODE VENTILATEUR] sur [HAUTE ALTITUDE] lors de l'utilisation du projecteur à des altitudes d'environ 5 500 pieds/1 700 mètres ou plus. Utiliser le projecteur à des altitudes d'environ 5 500 pieds/1 700 mètres ou plus sans régler sur [HAUTE ALTITUDE] peut causer une surchauffe et le projecteur pourrait s'éteindre. Si cela se produit, attendez quelques minutes et allumez le projecteur. (→ page 112) Si vous mettez le projecteur sous tension immédiatement après que le module d'éclairage soit éteint, le ventilateur fonctionne quelques instants sans qu'aucune image ne s'affiche, puis le projecteur affiche l'image. Attendez un instant. Le cas échéant, il est difficile de penser que le problème n'est pas causé sur les conditions mentionnées ci-dessus, débranchez le cordon d'alimentation de la prise murale. Puis attendez 5 minutes avant de le brancher à nouveau. (→ page 28, 29)
S'éteint	<ul style="list-style-type: none"> Assurez-vous que les fonctions [MINUT. DESACTIVATION], [MARCHE AUTO DES] ou [MINUT. PROGRAMMABLE] sont désactivées. (→ pages 117, 131)
Absence d'image	<ul style="list-style-type: none"> Vérifiez que l'entrée appropriée est sélectionnée. (→ page 18) S'il n'y a toujours pas d'image, appuyez à nouveau sur le bouton ENTRÉE ou sur un des boutons d'entrée. Assurez-vous que les câbles sont connectés correctement. Utilisez les menus pour ajuster la luminosité et le contraste. (→ page 88) Est-ce que [ALIM. DE L'LOBTURATEUR] sur le menu à l'écran est réglé sur [FERME] ? Vérifiez que les boutons SHUTTER (volet d'objectif) ou AV-MUTE (image désactivée) ne sont pas pressés. Réinitialisez les réglages ou ajustements aux niveaux des pré-réglages d'usine à l'aide de [RESET] du menu. (→ page 132) Entrez votre mot-clé enregistré si la fonction Sécurité est activée. (→ page 41) Si l'entrée HDMI ou le signal DisplayPort ne peuvent être affichés, essayez les procédures suivantes. <ul style="list-style-type: none"> Réinstallez les pilotes de la carte graphique installée dans votre ordinateur, ou utilisez des pilotes mis à jour. Pour la réinstallation ou la mise à jour des pilotes, référez-vous au mode d'emploi accompagnant votre ordinateur ou votre carte graphique, ou contactez le centre d'aide du fabricant de votre ordinateur. L'installation des pilotes mis à jour ou de votre système d'exploitation tient de votre propre responsabilité. Nous ne sommes responsables d'aucun problème ou panne causés par cette installation. Le signal peut ne pas être pris en charge en fonction du dispositif de transmission HDBaseT. De plus, l'interface RS232C risque de ne pas être prise en charge. Assurez-vous de connecter le projecteur et l'ordinateur portable pendant que le projecteur est en mode veille et avant d'allumer l'ordinateur portable. Dans la plupart des cas, le signal de sortie de l'ordinateur portable n'est pas activé si ce dernier n'est pas connecté au projecteur avant d'être allumé. <ul style="list-style-type: none"> * Si l'écran devient vierge lors de l'utilisation de la télécommande, cela peut venir du logiciel économiseur d'écran ou de gestion d'énergie de l'ordinateur. Voir également la page 172.
L'image devient subitement sombre	<ul style="list-style-type: none"> Vérifiez si le projecteur est en mode ECO forcé en raison d'une température ambiante trop élevée. Dans ce cas, abaissez la température interne du projecteur en sélectionnant [HAUT] pour [MODE VENTILATEUR]. (→ page 112)
La couleur ou la teinte n'est pas normale	<ul style="list-style-type: none"> Vérifiez si une couleur appropriée est sélectionnée dans [COULEUR MURALE]. Si oui, sélectionnez une option appropriée. (→ page 112) Réglez [TEINTE] dans [IMAGE]. (→ page 89)
L'image n'est pas carrée à l'écran	<ul style="list-style-type: none"> Repositionnez le projecteur pour améliorer l'angle par rapport à l'écran. (→ page 20) Effectuez [CORREC. GEOMETRIQUE] en cas de distorsion trapézoïdale. (→ page 101)
L'image est floue	<ul style="list-style-type: none"> Ajustez la mise au point. (→ page 22) Repositionnez le projecteur pour améliorer l'angle par rapport à l'écran. (→ page 20) Assurez-vous que la distance entre le projecteur et l'écran est dans l'intervalle de réglage de l'objectif. (→ page 152) Est-ce que l'objectif a été déplacé d'une distance excédant la fourchette prévue ? (→ page 153) Une condensation risque de se former sur l'objectif si le projecteur est froid, déplacé dans un endroit chaud puis mis en marche. Si cela se produit, ne touchez pas le projecteur et attendez qu'il n'y ait plus de condensation sur l'objectif.
Une oscillation apparaît à l'écran	<ul style="list-style-type: none"> Réglez le [MODE VENTILATEUR] sur un autre mode que [HAUTE ALTITUDE] lors de l'utilisation du projecteur à des altitudes inférieures à 5 500 pieds/1 700 mètres. Utiliser le projecteur à des altitudes inférieures à 5 500 pieds/1 700 mètres et le régler sur [HAUTE ALTITUDE] peut causer un refroidissement excessif du mode d'éclairage, créant une oscillation de l'image. Commutez [MODE VENTILATEUR] sur [AUTO]. (→ page 112)

Problème	Vérifiez ces éléments
L'image défile verticalement, horizontalement ou dans les deux sens	<ul style="list-style-type: none"> • Vérifiez la résolution et la fréquence d'affichage de l'ordinateur. Assurez-vous que la résolution que vous désirez afficher soit supportée par le projecteur. (→ page 155) • Ajustez manuellement l'image de l'ordinateur avec Horizontal/Vertical dans [OPTIONS D'IMAGE]. (→ page 91)
La télécommande ne fonctionne pas	<ul style="list-style-type: none"> • Installez des piles neuves. (→ page 11) • Assurez-vous qu'il n'y a pas d'obstacle entre vous et le projecteur. • Placez-vous à 40 m/1 575 pouces du projecteur. (→ page 12)
Le voyant est allumé ou clignote	<ul style="list-style-type: none"> • Voir le message du voyant. (→ page 165)
Couleurs mélangées en mode RGB	<ul style="list-style-type: none"> • Appuyez sur le bouton AUTO ADJ. du boîtier du projecteur ou de la télécommande. (→ page 27) • Réglez manuellement l'image de l'ordinateur avec [HORLOGE]/[PHASE] dans [OPTIONS D'IMAGE] dans le menu. (→ page 90)

Pour plus d'informations, contactez votre vendeur.

S'il n'y a pas d'image ou si l'image ne s'affiche pas correctement.

- Procédure de mise en marche pour le projecteur et le PC.

Assurez-vous de connecter le projecteur et l'ordinateur portable pendant que le projecteur est en mode veille et avant d'allumer l'ordinateur portable.

Dans la plupart des cas, le signal de sortie de l'ordinateur portable n'est pas activé si ce dernier n'est pas connecté au projecteur avant d'être allumé.

REMARQUE : Vous pouvez vérifier la fréquence horizontale du signal actuel dans le menu du projecteur sous Informations. S'il indique « 0kHz », cela signifie qu'aucun signal n'est envoyé par l'ordinateur. (→ page 134 ou allez à l'étape suivante)

- Activation de l'affichage externe de l'ordinateur.

L'affichage d'une image sur l'écran du PC portable ne signifie pas nécessairement qu'il envoie un signal vers le projecteur. Lors de l'utilisation d'un PC portable, une combinaison de touches de fonction active/désactive l'affichage externe. En général, la combinaison de la touche « Fn » avec l'une des 12 touches de fonction permet l'allumage ou l'extinction de l'affichage externe. Par exemple, les ordinateurs portables NEC utilisent Fn + F3, tandis que les ordinateurs portables Dell utilisent la combinaison de touches Fn + F8 pour alterner entre les sélections d'affichage externe.

- Envoi d'un signal non-standard par l'ordinateur

Si le signal envoyé par un ordinateur portable n'est pas un standard industriel, l'image projetée peut ne pas s'afficher correctement. Si cela se produit, désactivez l'écran LCD de l'ordinateur portable lorsque l'affichage du projecteur est en cours d'utilisation. Chaque ordinateur portable a une façon différente de désactiver/réactiver les écrans LCD locaux comme décrit à l'étape précédente. Reportez-vous à la documentation de votre ordinateur pour des informations détaillées.

- L'image affichée est incorrecte lors de l'utilisation d'un Mac

Lors de l'utilisation d'un Mac avec le projecteur, réglez le commutateur DIP de l'adaptateur Mac (non fourni avec le projecteur) en fonction de votre résolution. Après le réglage, redémarrez votre Mac pour que les changements soient effectifs.

Pour le réglage des modes d'affichage autres que ceux supportés par votre Mac et le projecteur, le changement du commutateur DIP sur un adaptateur Mac peut faire sauter légèrement l'image ou ne rien afficher. Si cela se produit, réglez le commutateur DIP sur le mode fixe 13", puis redémarrez votre Mac. Après cela, rétablissez les commutateurs DIP sur un mode affichable, puis redémarrez à nouveau votre Mac.

REMARQUE : Un câble Adaptateur Vidéo fabriqué par Apple Computer est nécessaire pour un MacBook qui ne possède pas de connecteur mini D-Sub à 15 broches.

- Recopie vidéo sur un MacBook

* Lorsque le projecteur est utilisé avec un MacBook, la sortie ne peut pas être réglée sur 1920 × 1200 à moins que « copie vidéo » soit désactivée sur votre MacBook. Reportez-vous au mode d'emploi fourni avec votre ordinateur Mac au sujet du reflet.

- Les dossiers ou les icônes sont cachés sur l'écran du Mac

Les dossiers ou les icônes peuvent ne pas être vus sur l'écran. Si cela se produit, sélectionnez [Afficher] → [Ranger] dans le menu Apple et arrangez les icônes.

⑧ Codes de PC Control et connexion des câbles

Codes de PC CONTROL

Fonction	Données de code							
ALIMENTATION ACTIVÉE	02H	00H	00H	00H	00H	02H		
ALIMENTATION DÉSACTIVÉE	02H	01H	00H	00H	00H	03H		
SÉLECTION D'ENTRÉE HDMI1	02H	03H	00H	00H	02H	01H	A1H	A9H
SÉLECTION D'ENTRÉE HDMI2	02H	03H	00H	00H	02H	01H	A2H	AAH
SÉLECTION D'ENTRÉE DisplayPort	02H	03H	00H	00H	02H	01H	A6H	AEH
SÉLECTION D'ENTRÉE ORDINATEUR	02H	03H	00H	00H	02H	01H	01H	09H
SÉLECTION D'ENTRÉE HDBaseT	02H	03H	00H	00H	02H	01H	BFH	C7H
SOURDINE DE L'IMAGE ACTIVÉE	02H	10H	00H	00H	00H	12H		
SOURDINE DE L'IMAGE DÉSACTIVÉE	02H	11H	00H	00H	00H	13H		
SOURDINE DU SON ACTIVÉE	02H	12H	00H	00H	00H	14H		
SOURDINE DU SON DÉSACTIVÉE	02H	13H	00H	00H	00H	15H		

REMARQUE : Prenez contact avec votre revendeur local pour obtenir une liste complète des codes de PC Control, si nécessaire.

Connexion des câbles

Protocole de communication

Vitesse de transmission en bauds ...115200/38400/19200/9600/4800 bps

Longueur des données8 bits

ParitéPas de parité

Bit d'arrêt.....1 bit

X marche/arrêt.....Aucun

Procédure de communication.....Duplex complète

REMARQUE : Selon l'équipement, une vitesse de transmission moins élevée peut être recommandée pour les grandes longueurs de câble.

Port de PC CONTROL (D-SUB 9P)

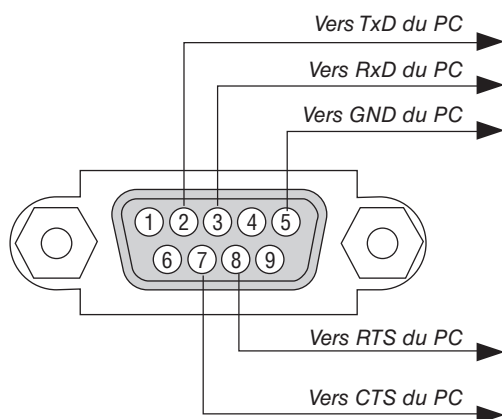

REMARQUE 1 : Les broches 1, 4, 6 et 9 ne sont pas utilisées.

REMARQUE 2 : Relier « Requête à envoyer » et « Effacer pour envoyer » aux deux extrémités du câble pour simplifier la connexion.

REMARQUE 3 : Pour les longueurs de câble importantes, il est recommandé de régler la vitesse de transmission dans les menus du projecteur à 9600 bps.

À PROPOS DE LA COMMANDE DE CONTRÔLE ASCII

Cet appareil prend en charge la commande de contrôle ASCII commune pour le contrôle de notre projecteur et écran. Veuillez consulter notre site Web pour obtenir plus de détails sur la commande.

https://www.nec-display.com/dl/en/pj_manual/lineup.html

COMMENT SE CONNECTER AU MOYEN D'UN PÉRIPHÉRIQUE EXTERNE

Il existe deux méthodes pour connecter le projecteur avec un périphérique externe tel qu'un ordinateur.

1. Connexion via le port de série.

Permet de connecter le projecteur à un ordinateur par un câble série (un câble croisé).

2. Connexion par réseau (réseau local/HDBaseT)

Permet de connecter le projecteur à un ordinateur par un câble de réseau local.

En ce qui concerne le type de câble de réseau local, veuillez vous adresser à votre administrateur réseau.

INTERFACE DE CONNEXION

1. Connexion via le port de série.

Protocole de communication

Élément	Informations
Vitesse de transmission en bauds	115200/38400/19200/9600/4800 bps
Longueur des données	8 bits
Bit de parité	Pas de parité
Bit d'arrêt	1 bit
Contrôle des flux	Aucun
Procédure de communications	Duplex plein

2. Connexion via le réseau

Protocole de communication (connexion par réseau local)

Élément	Informations
Vitesse de transmission	Réglée automatiquement (10/100 Mbits/s)
Norme prise en charge	IEEE802.3 (10BASE-T) IEEE802.3u (100BASE-TX, Négociation Auto)

Utilisez le numéro de port TCP 7142 pour l'émission et la réception de la commande.

Protocole de communication (connexion par HDBaseT)

Élément	Informations
Vitesse de transmission	100 Mbps
Norme prise en charge	IEEE802.3u (100BASE-TX, Négociation Auto)

Utilisez le numéro de port TCP 7142 pour l'émission et la réception de la commande.

PARAMÈTRES POUR CE PÉRIPHÉRIQUE

Commande d'entrée

Borne d'entrée	Réponse	Paramètre
HDMI1	hdmi1	hdmi1 ou hdmi
HDMI2	hdmi2	hdmi2
DisplayPort	displayport	displayport ou displayport1
COMPUTER	computer	Un parmi : computer, computer1, vga, vga1, rgb et rgb1
HDBaseT	hdbaset	hdbaset ou hdbaset1

Commande d'état

Réponse	État d'erreur
erreur : température	Erreur de température
erreur : ventilateur	Problème de ventilateur
erreur : lumière	Problème de source lumineuse
erreur : objectif	Problème d'objectif
erreur : système	Problème de système

9 Liste des éléments à vérifier en cas de panne

Avant de contacter votre vendeur ou le service après-vente, vérifiez la liste suivante pour être sûr que des réparations sont nécessaires en vous référant également à la section « Dépistage des pannes » de votre mode d'emploi. Cette liste de vérification ci-dessous vous aidera à résoudre votre problème plus efficacement.

* Imprimez cette page ainsi que la suivante pour réaliser la vérification.

Fréquence d'occurrence toujours parfois (à quelle fréquence ? _____) autre (_____)

Alimentation

- Pas d'alimentation (le témoin POWER ne s'allume pas en bleu). Voir également « Voyant d'état (STATUS) ».
 - La fiche du câble d'alimentation est complètement insérée dans la prise murale.
 - Pas d'alimentation même en maintenant le bouton ALIMEN-TATION enfoncé.
- S'éteint pendant l'utilisation.
 - La fiche du câble d'alimentation est complètement insérée dans la prise murale.
 - La [MARCHE AUTO DES] est désactivée (uniquement sur les modèles avec la fonction [MARCHE AUTO DES]).
 - La [MINUT. DESACTIVATION] est désactivée (uniquement sur les modèles avec la fonction [MINUT. DESACTIVATION]).

Vidéo et Audio

- Aucune image ne s'affiche depuis votre PC ou équipement vidéo vers le projecteur.
 - Toujours aucune image bien que vous connectiez d'abord le projecteur au PC, puis démarriez le PC.
 - Activation de l'envoi de signal de l'ordinateur portable vers le projecteur.
 - Une combinaison de touches de fonction active/désactive l'affichage externe. En général, la combinaison de la touche « Fn » avec l'une des 12 touches de fonction permet l'allumage ou l'extinction de l'affichage externe.
 - Aucune image (papier peint bleu ou noir, aucun affichage).
 - Toujours aucune image bien que vous appuyiez sur le bouton AUTO ADJ..
 - Toujours aucune image bien que vous exécutiez [RESET] dans le menu du projecteur.
 - La fiche du câble de signal est complètement insérée dans le connecteur d'entrée
 - Un message apparaît à l'écran. (_____)
 - La source connectée au projecteur est active et disponible.
 - Toujours aucune image bien que vous régliez la luminosité et/ou le contraste.
 - La résolution et la fréquence de la source d'entrée sont supportées par le projecteur.
- L'image est trop sombre.
 - Demeure inchangé bien que vous régliez la luminosité et/ou le contraste.
- L'image est déformée.
 - L'image apparaît trapézoïdale (pas de changement même après avoir effectué le réglage [KEystone]).
- Des parties de l'image sont perdues.
 - Toujours inchangé bien que vous appuyiez sur le bouton AUTO ADJ..
 - Toujours inchangé bien que vous exécutiez [RESET] dans le menu du projecteur.
- L'image est décalée dans le sens vertical ou horizontal.
 - Les positions horizontale et verticale sont correctement ajustées sur le signal de l'ordinateur.
 - La résolution et la fréquence de la source d'entrée sont supportées par le projecteur.
 - Il y a une perte de pixels.
- L'image clignote.
 - Toujours inchangé bien que vous appuyiez sur le bouton AUTO ADJ..
 - Toujours inchangé bien que vous exécutiez [RESET] dans le menu du projecteur.
 - L'image montre des clignotements ou des mouvements de couleur sur un signal d'ordinateur.
 - Demeure inchangé malgré le changement du [MODE VENTILATEUR] de [HAUTE ALTITUDE] à [AUTO].
- L'image paraît floue ou pas au point.
 - Toujours inchangé bien que vous ayez vérifié et changé la résolution du signal sur le PC à la résolution naturelle du projecteur.
 - Toujours inchangé bien que vous ayez ajusté la mise au point.
- Aucun son.
 - Le câble audio est correctement connecté à l'entrée audio du projecteur.
 - Toujours inchangé bien que vous ayez ajusté le niveau du son.
 - AUDIO OUT est connecté à votre équipement audio (modèles avec le connecteur AUDIO OUT uniquement).

Autre

- La télécommande ne fonctionne pas.
 - Aucun obstacle entre le capteur du projecteur et la télécommande.
 - Le projecteur est placé près d'une lumière fluorescente qui peut gêner la télécommande infrarouge.
 - Les piles sont neuves et n'ont pas été inversées pendant l'installation.
- Les boutons sur le boîtier du projecteur ne fonctionnent pas (uniquement sur les modèles avec la fonction [VER. PANNEAU COMMANDE]).
 - Le [VER. PANNEAU COMMANDE] n'est pas allumé ou est désactivé dans le menu.
 - Toujours inchangé bien que vous pressiez et mainteniez enfoncée le bouton INPUT pendant au moins 10 secondes.

Veillez décrire votre problème de façon détaillée dans l'espace ci-dessous.

Informations sur l'application et l'environnement dans lequel votre projecteur est utilisé

Projecteur

Numéro de modèle :

N° de série :

Date d'achat :

Temps d'utilisation de l'éclairage (heures) :

MODE LUMIERE : NORMAL ECO1
 ECO2 LONGUE DUREE DE VIE

Informations sur le signal d'entrée :

Fréquence de synchronisation horizontale [] kHz

Fréquence de synchronisation verticale [] Hz

Polarité de synchronisation H (+) (-)

V (+) (-)

Type de synchronisation Séparé Composé

Sync sur vert

Message des voyants :

POWER

Clignote en Bleu Vert Orange Rouge
 [] cycles

S'allume en Bleu Vert Orange Rouge
 STATUS

Clignote en Bleu Vert Orange Rouge
 [] cycles

S'allume en Bleu Vert Orange Rouge
 LIGHT

Clignote en Bleu Vert Orange Rouge
 [] cycles

S'allume en Bleu Vert Orange Rouge
 TEMP.

Clignote en Bleu Vert Orange Rouge
 [] cycles

S'allume en Bleu Vert Orange Rouge

Numéro de modèle de la télécommande :

Câble de signal

Câble standard NEC ou d'un autre fabricant ?

Numéro de modèle : Longueur
 : pouces/m

Amplificateur de distribution

Numéro de modèle :

Commutateur

Numéro de modèle :

Adaptateur

Numéro de modèle :

Environnement d'installation

Taille d'écran : pouces

Type d'écran : Mat blanc Perles Polarisation
 Angle large Contraste élevé

Distance de projection : pieds/pouces/m

Orientation : Monté au plafond Bureau

Branchement de la prise d'alimentation :

Branchée directement à la prise murale

Branchée à une rallonge ou autre (nombre d'équipements connectés _____)

Branché à une bobine d'alimentation ou autre (le nombre d'équipements connectés _____)

Ordinateur

Fabricant :

Numéro de modèle :

PC portable /De bureau

Résolution naturelle :

Taux de rafraîchissement :

Adaptateur vidéo :

Autre :

Équipement vidéo

Magnétoscope, lecteur Blu-ray, caméra vidéo, jeu vidéo ou autre

Fabricant :

Numéro de modèle :

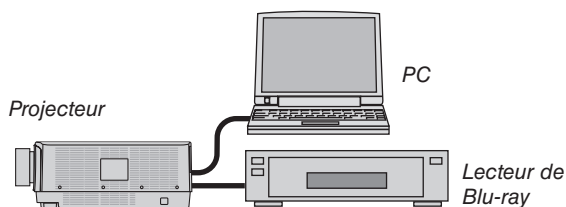

⑩ ENREGISTREZ VOTRE PROJECTEUR ! (pour les résidents aux États-Unis, au Canada et au Mexique)

Veillez prendre le temps d'enregistrer votre nouveau projecteur. Ceci activera votre garantie limitée des pièces et main d'œuvre et le programme de service InstaCare.

Visitez notre site web sur www.necdisplay.com, cliquez sur le centre de support/enregistrez le produit et soumettez en ligne votre formulaire dûment rempli.

Dès réception, nous vous enverrons une lettre de confirmation comprenant tous les détails dont vous aurez besoin pour profiter des programmes de garantie et de service rapides et fiables du leader de l'industrie, NEC Display Solutions of America, Inc.

NEC